

**MEDION**<sup>®</sup>

MTC Medion Technologie Center  
Freiherr-vom-Stein-Str. 131 • D 45467 Mülheim/Ruhr  
Telefon: 01805 / 633 633 • Fax: 01805 / 665 566  
Telefon: 0208 / 765 7001 • Fax: 0208 / 765 7011

[www.medion.com](http://www.medion.com)

IV/05/01

# PLL-WELT- EMPFÄNGER

LT 9091

LIFETEC<sup>®</sup>



Netzadapter

# BEDIENUNGSANLEITUNG



## SICHERHEITSHINWEISE

### ● ALLGEMEIN

Lesen Sie bitte vor Inbetriebnahme die Sicherheitshinweise aufmerksam durch. Bewahren Sie die Bedienungsanleitung immer in Reichweite auf. Beachten Sie die Warnungen auf dem Gerät und in der Bedienungsanleitung. Lassen Sie Kinder niemals unbeaufsichtigt elektrische Geräte benutzen.

### ● UMGEBUNGSBEDINGUNGEN

Schützen Sie das Gerät vor Feuchtigkeit und Hitze. Vermeiden Sie das Eindringen von Fremdkörpern und Flüssigkeiten in das Gerät. Setzen Sie das Gerät nicht Tropf- oder Spritzwasser aus.

### ● NETZANSCHLUSS

Schließen Sie den Netzadapter nur an eine gut erreichbare Netzsteckdose 230 V ~ 50 Hz an. Der DC-Ausgang des Netzadapters darf ausschließlich an die DC-Anschlußbuchse des Gerätes angeschlossen werden. Verwenden Sie ausschließlich den mitgelieferten Netzadapter. Versuchen Sie nie den Netzadapter an andere Buchsen anzuschließen, da sonst Schäden verursacht werden können.

### ● STÖRUNGEN

Ziehen Sie bei Beschädigungen des Netzadapters, der Anschlußkabel oder des Gerätes sofort den Netzadapter aus der Netzsteckdose. Versuchen Sie auf keinen Fall das Gerät selber zu öffnen und/oder zu reparieren. Wenden Sie sich an unser Service Center in Mülheim oder eine andere geeignete Fachwerkstatt.

### ● UMWELTSCHUTZ

Verbrauchte Batterien gehören nicht in den Hausmüll. Die Batterien müssen an den dafür vorgesehenen Sammelstellen entsorgt werden.



## BEDIENELEMENTE

- 1 **Alarm 1 Set/Off:** Alarめinstellungen
- 2 **SNOOZE/RADIO OFF:** Weckwiederholung/Radio aus
- 3 **Alarm 2 Set/Off:** Alarめinstellungen
- 4 **Radio On / Sleep set /off:** Radio ein/Schlummerfunktion
- 5 **LOCK/UNLOCK:** Tastensperre
- 6 **MEMORY:** Sender speichern
- 7 **+ UP ▲/- DOWN ▼:** Einstelltasten/Displaymodus
- 8 **LIGHT:** Displaybeleuchtung
- 9 **M./SCAN:** Belegung der Senderspeicher prüfen
- 10 **M1-M10:** Direktwahl der Senderspeicher
- 11 **MODE:** Einstellmodus wählen
- 12 **BATT. LOW:** Anzeige Batterie leer
- 13 LCD-Display
- 14 Teleskopantenne
- 15 **FM/MW/SW/LW:** Bandwahlschalter
- 16 **VOL.:** Lautstärkereger
- 17 Trageschlaufe
- 18 Kopfhöreranschlußbuchse
- 19 **DC 6V:** Netzadapteranschlußbuchse

## GERÄTERÜCKSEITE

- 20 Batteriefach
- 21 Standfuss

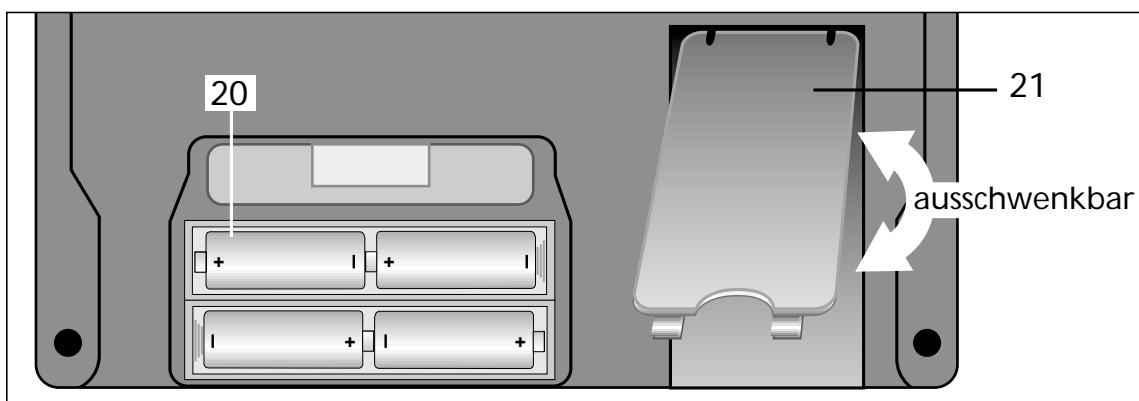

## BEDIENELEMENTE

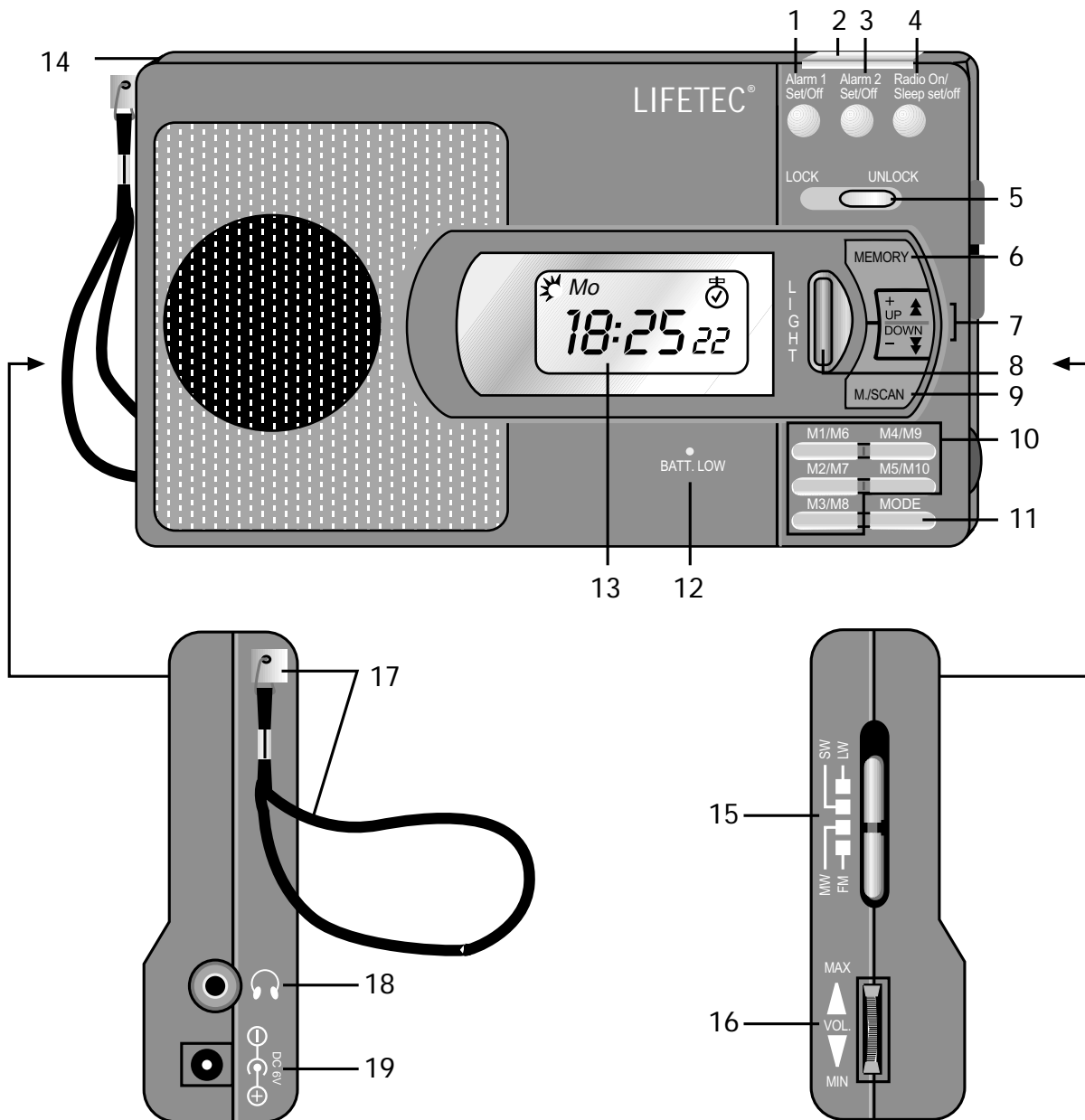

## BETRIEBSARTEN

### BATTERIEBETRIEB

Legen Sie 4 x 1,5 V Mignonzellen in das Batteriefach auf der Rückseite des Geräts ein (Batterien im Lieferumfang nicht enthalten). Achten Sie auf die im Batteriefach angegebene Polarität. Der Weltempfänger ist nun betriebsbereit. Tauschen Sie den Batteriesatz aus, wenn die Batterieladeanzeige **BATT. LOW** leuchtet. Tauschen Sie immer nur einen kompletten Batteriesatz aus.

### BETRIEB ÜBER NETZADAPTER

Verbinden Sie den mitgelieferten Netzadapter mit dem Weltempfänger und einer Steckdose. Der Weltempfänger ist nun betriebsbereit. Es ist empfehlenswert auch bei Betrieb über Netzadapter einen Satz Batterien ins Batteriefach einzulegen. Sämtliche Einstellungen bleiben so bei einer Unterbrechung der Stromversorgung erhalten.

## INBETRIEBNAHME

Die Voreinstellung des Weltempfängers ist *MO 01.01.2001 0:00H*. Im Display erscheint neben dem Uhr-Symbol  der Wochentag und die voreingestellte Uhrzeit. Beide einstellbaren Alarmzeiten sind ebenfalls auf *0:00H* voreingestellt. Nehmen Sie nun zunächst folgende Einstellungen vor:

### EINSTELLEN DER UHRZEIT

Drücken Sie einmal die **MODE** -Taste. Die Uhrzeit beginnt zu blinken. Stellen Sie hier die Zeit ohne Sommerzeitversatz ein. (Die Einstellung der Sommerzeit erfolgt im **LOCAL CITY** -Display) Drücken Sie die + **UP ▲** -, bzw. – **DOWN ▼** -Taste, um die Uhrzeit in Minutenschritten vor-, bzw. zurückzustellen. Halten Sie die Tasten gedrückt, um die Zeit in 10-Minutenschritten zu verstellen. Drücken Sie, während das Uhrzeitdisplay noch blinkt erneut die **MODE** -Taste, schaltet das Display direkt weiter zur Einstellung des Datums. Betätigen Sie ca.15 s keine Taste, schaltet das Display auf die Uhrzeitanzeige zurück.

## EINSTELLEN DES DATUMS

Drücken Sie zweimal die **MODE** -Taste, um von der Anzeige der Uhrzeit zur Einstellung des Datums zu gelangen. Das Datum beginnt zu blinken. Drücken Sie die **+ UP ▲** -, bzw. **- DOWN ▼** -Taste, um das Datum in Tages-schritten vor-, bzw. zurückzustellen. Halten Sie die Tasten gedrückt, um das Datum in 10-Tages-schritten zu verstellen. Drücken Sie, während das Display noch blinkt, erneut die **MODE** -Taste schaltet das Display direkt weiter zur LOCAL CITY - Einstellung. Betätigen Sie ca.15 s keine Taste schaltet das Display auf die Uhrzeitanzeige zurück.

## LOCAL CITY - EINSTELLUNG

Stellen Sie hier ein, in welcher Zeitzone Sie sich befinden. Folgende Tabelle gibt Ihnen eine Übersicht der Städtekürzel, über die Sie Ihre Zeitzone einstellen:

Kürzel	Differenz zur MEZ	Stadt	Kürzel	Differenz zur MEZ	Stadt
LON	0:00	London	WLG	+12:00	Wellington
MUN	+1:00	München	-11	-11:00	--
CAI	+2:00	Kairo	HNL	-10:00	Honolulu
MOW	+3:00	Moskau	ANC	-9:00	Anchorage
DXB	+4:00	Dubai	LAX	-8:00	Los Angeles
KHI	+5:00	Karatschi	DEN	-7:00	Denver
DAC	+6:00	Dhakar	CHI	-7:00	Chicago
BKK	+7:00	Bangkok	NYC	-5:00	New York City
HKG	+8:00	Hong Kong	CCS	-4:00	Caracas
TYO	+9:00	Tokio	RIO	-3:00	Rio De Janeiro
SYD	+10:00	Sydney	-2H	-2:00	--
NOU	+11:00	Numea	-1H	-1:00	--

Drücken Sie dreimal die **MODE** -Taste, um von der Anzeige der Uhrzeit zur Zeitzoneneinstellung zu gelangen. Das Städtekürzel beginnt zu blinken. Wählen Sie über die **+ UP ▲** -, bzw. **- DOWN ▼** -Taste das Städtekürzel der gewünschten Zeitzone. Stellen Sie über die **SNOOZE/RADIO OFF** -Taste ein, ob die eingestellte Zeit mit Sommerzeitversatz versehen werden soll. (im Display erscheint  links oben). Drücken Sie, während das Display noch blinkt erneut die **MODE** -Taste, schaltet das Display direkt weiter zur Weltzeit-Einstellung .

Betätigen Sie ca.15 s keine Taste schaltet das Display auf die Uhrzeitanzeige zurück.

## WELTZEIT – EINSTELLUNG

Neben der Ortszeit können Sie auch die Zeit einer beliebigen anderen Zeitzone anzeigen lassen. Die zweite Zeitzone können Sie hier einstellen. Die Tabelle ist Ihnen dabei behilflich.

Drücken Sie viermal die **MODE** -Taste, um von der Anzeige der Uhrzeit zur Weltzeit-Einstellung zu gelangen. Das Städtekürzel beginnt zu blinken. Wählen Sie über die + **UP ▲** -,bzw. – **DOWN ▼** -Taste das Städtekürzel der gewünschten zweiten Zeitzone.

Stellen Sie über die **SNOOZE/RADIO OFF** -Taste ein, ob die eingestellte Zeitzone mit Sommerzeitversatz versehen werden soll.( im Display erscheint ☀). Drücken Sie, während das Display noch blinkt erneut die **MODE** -Taste, schaltet das Display direkt weiter zur Uhrzeitanzeige.

Betätigen Sie ca.15 s keine Taste, schaltet das Display automatisch auf die Uhrzeitanzeige zurück.

## RADIOBETRIEB

Betätigen Sie einmal die **Radio On/Sleep set/off** -Taste, um das Radio einzuschalten. Im Display erscheint kurzzeitig *ON*, und danach die eingestellte Empfangsfrequenz. Regeln Sie über den Volume-Regler **VOL.** die Lautstärke. Drücken Sie **SNOOZE/RADIO OFF**, um das Radio auszuschalten.

## ANTENNE

Die Teleskopantenne ist im FM- und SW- Berich wirksam. Ziehen Sie die Antenne vollständig heraus, und stellen Sie die Antennenlänge und -richtung auf bestmöglichen Empfang ein. Im MW- und LW- Bereich wirkt die Teleskopantenne nicht. In diesen Bereichen empfängt das Gerät über die eingebaute Ferritantenne. Durch Drehen des Geräts stellen Sie den bestmöglichen Empfang ein.

## SENDERWAHL

Wählen Sie über den **Bandwahlschalter** das gewünschte Frequenzband. (**FM, SW,MW,LW**)

Stellen Sie nun über die + **UP ▲** -,bzw. – **DOWN ▼** -Taste die gewünschte Empfangsfrequenz ein.

Halten Sie die + **UP ▲** -,bzw. – **DOWN ▼** -Taste ca. 3 s gedrückt, um den Sender-suchlauf zu aktivieren. Der Suchlauf stoppt, sobald ein Sender gefunden ist.

## SENDER SPEICHERN

Der Weltempfänger stellt Ihnen in jedem Frequenzband 10 Senderspeicher zur Verfügung. Um den aktuellen Sender abzuspeichern gehen Sie wie folgt vor: Drücken Sie die Taste **MEMORY**. Im Display beginnt **MEM** zu blinken. Wählen Sie über die Speichertasten **M1/M6 - M5/M10** den gewünschten Speicherplatz. Drücken Sie dabei die entsprechende Taste **einmal** für die Speicherplätze **M1 - M5** und **zweimal** in kurzer Folge für die Speicherplätze **M6 - M10**. Der gewählte Speicherplatz wird im Display angezeigt. Drücken Sie nochmals die Taste **MEMORY**, um die Speicherung abzuschliessen .

## BELEGUNG DER SPEICHERPLÄTZE

Über die **M./SCAN** -Taste können Sie die Belegung aller Senderspeicher eines Frequenzbandes prüfen. Alle gespeicherten Sender werden nacheinander kurz angespielt.

## SENDERSPEICHER DIREKT AUSWÄHLEN

Um einen gespeicherten Sender direkt auszuwählen, drücken Sie die entsprechende Speichertaste **einmal** für die Speicherplätze **M1- M5** und **zweimal** kurz hintereinander für die Speicherplätze **M6-M10**

## SCHLUMMERFUNKTION

Über die Schlummerfunktion können Sie Zeit einstellen, nach der sich das Radio automatisch abschaltet. Wählen Sie durch wiederholtes Drücken der **Radio On/ Sleep set/off** -Taste die Zeit, nach der sich das Radio abschalten soll. Im Display erscheint **90 - 10**. Erscheint **OFF**, schaltet sich das Radio sofort aus. Drücken Sie **SNOOZE**, um den Schlumberbetrieb zu unterbrechen.

## WECKFUNKTION

Der Weltempfänger stellt Ihnen zwei unabhängig voneinander einstellbare Alarmer zur Verfügung. Für jeden Alarm können Sie weiterhin einstellen, ob er täglich von Montag bis Sonntag, oder nur in der Woche von Montag bis Freitag ertönen soll.



## ALARM EINSTELLEN

Wählen Sie über die **Alarm 1** bzw. **Alarm 2** -Taste, welchen Alarm Sie einstellen möchten. Im Display blinkt die aktuelle Alarmzeit und die Wochentag-Anzeige.

Drücken Sie die + **UP ▲** -, bzw. – **DOWN ▼** -Taste, um die Alarmzeit in Minutenschritten vor-, bzw. zurückzustellen. Halten Sie die Tasten gedrückt, um die Zeit in 10-Minutenschritten zu verstellen.





Nehmen Sie mit der **SNOOZE** -Taste die Einstellung der Wecktage vor:

werktags von Mo - Fr: im Display erscheint *Mo Tu We Th Fr*

täglich von Mo - So: im Display erscheint *Su Mo Tu We Th Fr Sa*

## ALARM AKTIVIEREN

Sie können sich vom Radio oder durch einen Alarmton wecken lassen.



Aktivieren Sie den gewünschten Alarm durch wiederholtes Drücken der **Alarm 1**- bzw. **Alarm 2** -Taste. Im Display erscheint (, ) für Wecken mit Radio oder (, ) für Wecken mit Alarmton. Zur eingestellten Alarmzeit wird der Alarm nun aktiviert.

Betätigen Sie die **MODE**-Taste oder 15 s keine Taste, um auf die letzte Betriebsart zurückzuschalten.

## ALARM UNTERBRECHEN

Über die **SNOOZE/RADIO OFF** -Taste können Sie einen Alarm für 9 Minuten unterbrechen.

## ALARM AUSSCHALTEN

Drücken Sie die **Alarm 1**- bzw. **Alarm 2** -Taste bis das entsprechende Alarmsymbol (, ) im Display erlischt.

## WEITERE FUNKTIONEN

### TASTENSPERRE





Bringen Sie den Schalter **LOCK/UNLOCK** in die Position **LOCK**, um zu verhindern, durch unabsichtliches Berühren der Tasten Einstellungen zu verändern. In der Position **UNLOCK** sind die Tasten wieder freigeschaltet.

## KOPFHÖRER

Über die Kopfhörerbuchse können Sie einen Kopf- oder Ohrhörer mit 3,5 mm - Monoklinke anschließen. Regeln Sie vorher die Lautstärke über den **VOL.** -Regler in jedem Fall auf **MIN.**, um einen Gehörschaden zu vermeiden.

## DISPLAY MODE

Wenn das Radio ausgeschaltet ist, können Sie mit der Taste – **DOWN ▼** folgende Anzeigen einstellen:

- |  |                  |                                 |
|--|------------------|---------------------------------|
|   |                  | lokale Uhrzeit                  |
|   | <b>CITY</b>      | lokale Uhrzeit, Weltzeit        |
|   | <b>DATE</b>      | lokale Uhrzeit, Datum           |
|  | <b>DATE CITY</b> | lokale Uhrzeit, Datum, Weltzeit |

## DISPLAYBELEUCHTUNG

Drücken Sie die **LIGHT** -Taste, um das Display zu beleuchten.

## STANDFUSS

Klappen Sie den Standfuss auf der Rückseite des Geräts für einen stabileren Stand aus.

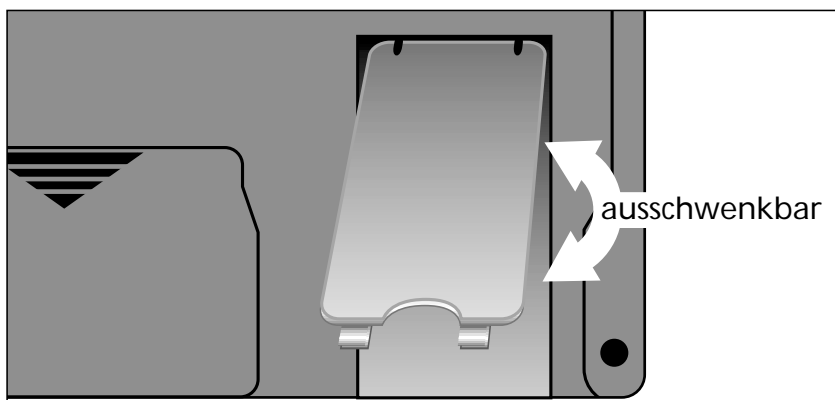

## TECHNISCHE DATEN:

### SPANNUNGSVERSORGUNG:

Netzadapter: Eingang 230 V ~ 50 Hz  
Ausgang 6 V  $\overline{\text{---}}$  300 mA  
Polarität  $\ominus \text{---} \oplus$



Batteriebetrieb: 4 x 1,5 V Mignonzellen LR6

KOPFHÖRER: 3,5 mm Klinkenstecker, Mono

FREQUENZBEREICHE:	FM	87.5 - 108.5	MHz
	SW	5.85 - 15.6	MHz
	MW	530 - 1656	KHz
	LW	144 - 281	KHz

Technische Änderungen vorbehalten!