

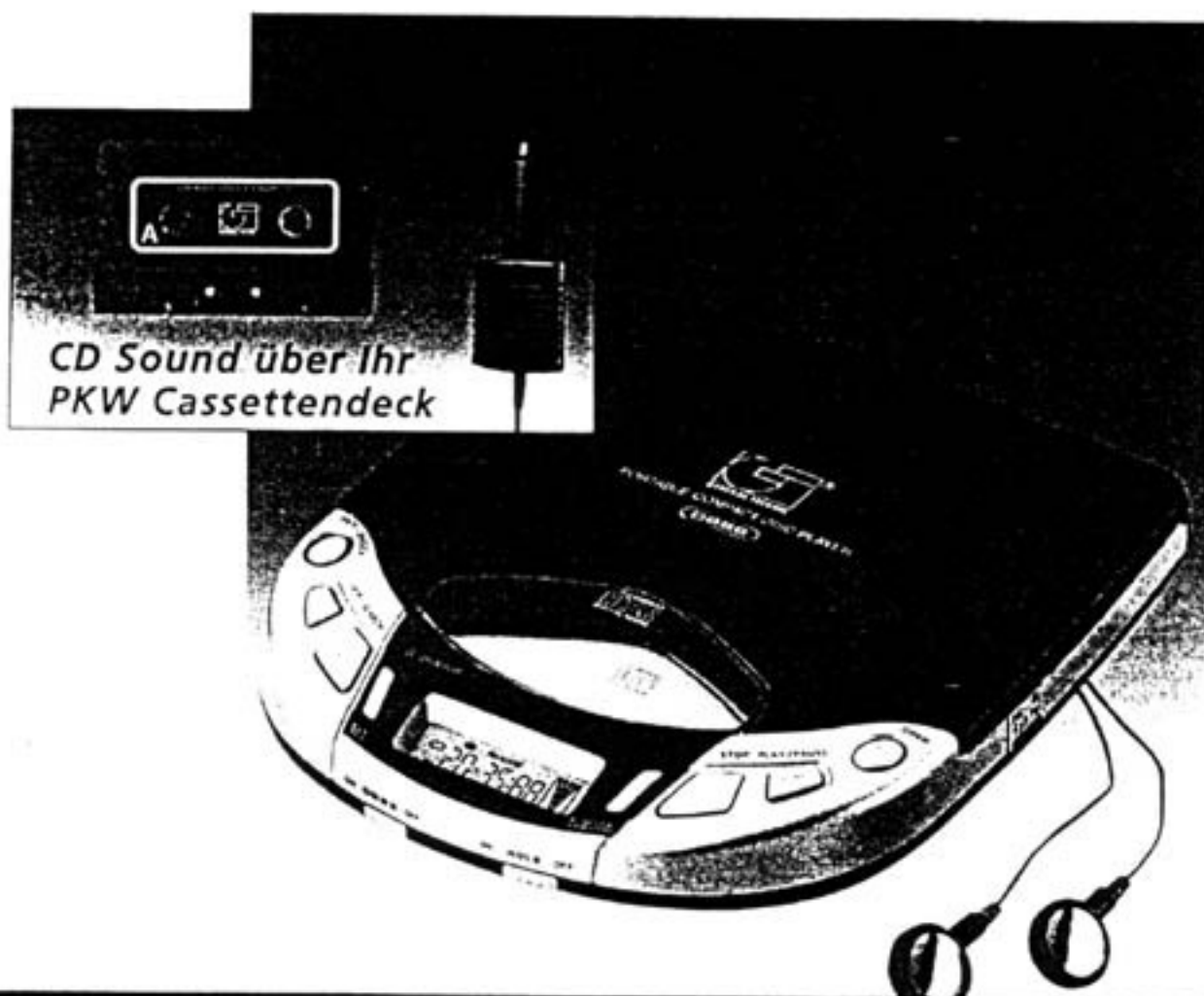

TRAGBARER CD-PLAYER MIT CAR-KIT GT 9865



BEDIENUNGSANLEITUNG

ACHTUNG! Dieses Gerät ist mit einem Laser ausgestattet. Bauen Sie das Gerät unter keinen Umständen auseinander. Unsichtbare Laserstrahlen können zu Augenverletzungen führen, wenn das Gerät unsachgemäß geöffnet wurde.
Reparaturen immer nur von einer Fachwerkstatt durchführen lassen.

Netzadapter

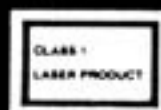

SICHERHEITSHINWEISE FÜR TRAGBARE CD-PLAYER

ALLGEMEIN

Lesen Sie bitte vor Inbetriebnahme die Sicherheitsvorschriften aufmerksam durch.
Bewahren Sie die Bedienungsanleitung immer in Reichweite auf.
Beachten Sie die Warnungen auf dem Gerät und in der Bedienungsanleitung
Lassen Sie Kinder niemals unbeaufsichtigt elektrische Geräte benutzen.

UMGEBUNGSBEDINGUNGEN

Schützen Sie das Gerät vor Feuchtigkeit und Hitze.
Vermeiden Sie das Eindringen von Fremdkörpern und Flüssigkeiten in das Gerät.
Setzen Sie das Gerät nicht Tropf- oder Spritzwasser aus.

NETZANSCHLUSS

Schliessen Sie den Netzadapter nur an eine gut erreichbare Netzsteckdose 230 V ~ 50 Hz an.
Der DC-Ausgang des Netzadapters darf ausschliesslich an die DC Anschlussbuchse des Gerätes angeschlossen werden.
Verwenden Sie ausschliesslich den mitgelieferten Netzadapter Typ SK-3523045-05D.
Versuchen Sie nie den Netzadapter an andere Buchsen anzuschliessen, da sonst Schäden verursacht werden können.

LADEBETRIEB

Laden Sie nur NiCd Akkus der Größe R6.
Versuchen Sie niemals, nicht wiederaufladbare Batterien zu laden (Explosionsgefahr!).
Legen Sie deshalb niemals das Metall bei normalen MIGNON-Zellen frei.

KFZ ANSCHLUSS

Beachten Sie beim Anschluss des KFZ-Adapters die angegebene Spannung und Polarität.
Verwenden Sie nur den mitgelieferten KFZ-Adapter mit einer Sicherung T 1A.

CD-PLAYER

Der CD-Player ist ein Laserprodukt der Klasse 1.
Das Gerät ist mit einem Sicherheitssystem ausgerüstet, welches das Austreten von gefährlichen Laserstrahlen während des normalen Gebrauchs verhindert.
Um Augenverletzungen zu vermeiden, manipulieren oder beschädigen Sie niemals das Sicherheitssystem des Gerätes.

STÖRUNGEN

Ziehen Sie bei Beschädigungen des Netzadapters, der Anschlusskabel oder des Gerätes sofort den Netzadapter aus der Netzsteckdose.
Versuchen Sie auf keinen Fall das Gerät selber zu öffnen und/oder zu reparieren.
Wenden Sie sich an unser Service Center in Mülheim oder eine andere geeignete Fachwerkstatt.

UMWELTSCHUTZ

Defekte NiCd Akkus gehören nicht in den Hausmüll.
Die Akkus müssen an den dafür vorgesehenen Sammelstellen entsorgt werden.

Beachten Sie bei der Verwendung der Klettunkte, dass die Klebeflächen sauber und trocken sind.
Für eventuell auftretende Beschädigungen beim Entfernen der selbstklebenden Klettunkte kann keine Haftung übernommen werden.

BEDIENELEMENTE

- | | | |
|----------------------------|------------------------|------------------------------------|
| 1 PHONES Kopfhörerbuchse | 7 SET | 13 PLAY/PAUSE |
| 2 LINE-OUT Anschlussbuchse | 8 DBBS ON OFF | 14 OPEN CD-Fach öffnen |
| 3 VOLUME Lautstärkereglер | 9 LCD-Display | 15 DC Anschlussbuchse |
| 4 CD-Fachdeckel | 10 HOLD Tastatursperre | 16 Batteriefach (Geräteunterseite) |
| 5 ANTI SHOCK | 11 PLAY MODE | 17 CHARGE Ladeanzeige |
| 6 SKIP/SEARCH | 12 STOP | |

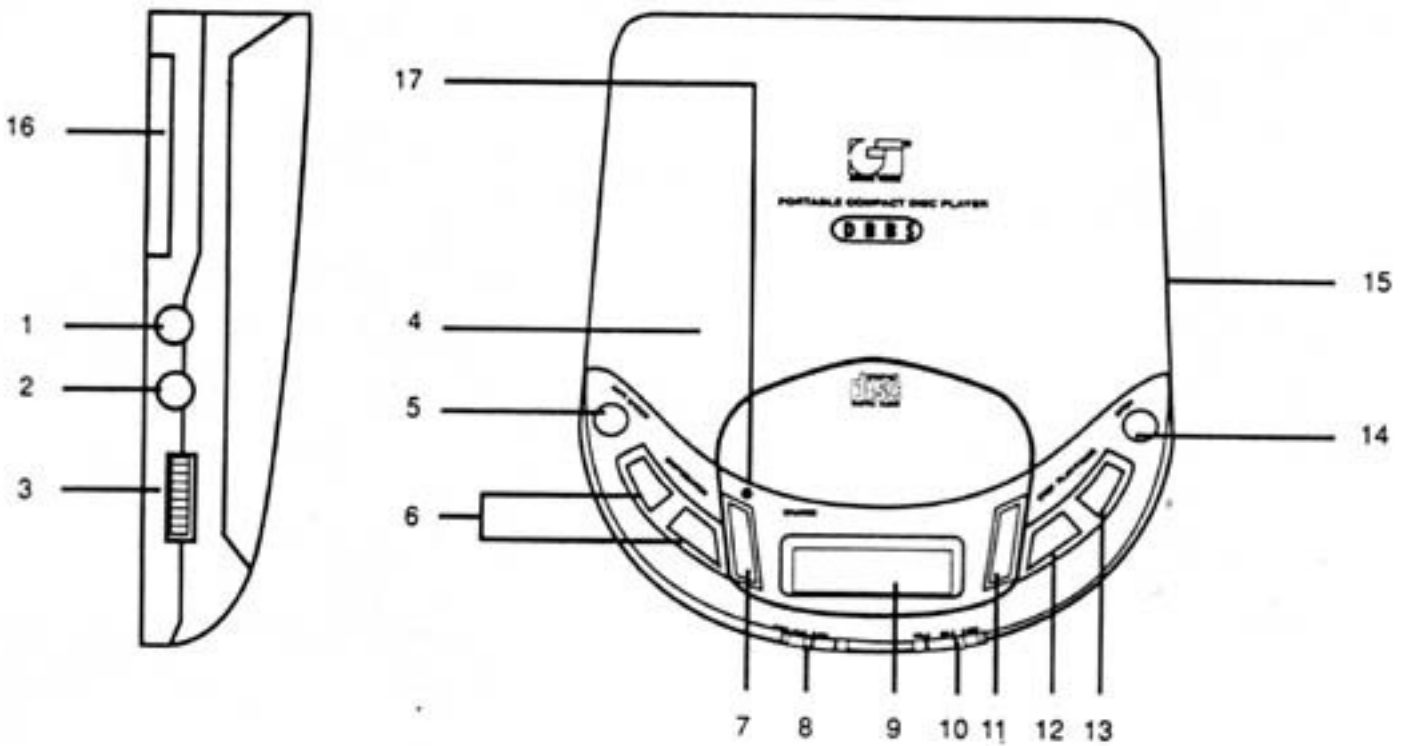

MITGELIEFERTES ZUBEHÖR

- 1.1 Adapterkabel für Zigarettenanzünder
 - 1.2 Stereo-Ohrhörer
 - 1.3 Netzadapter
 - 1.4 Audio Adaptercassette
 - 1.5 LINE OUT Verbindungskabel
- Tragetasche
Bedienungsanleitung

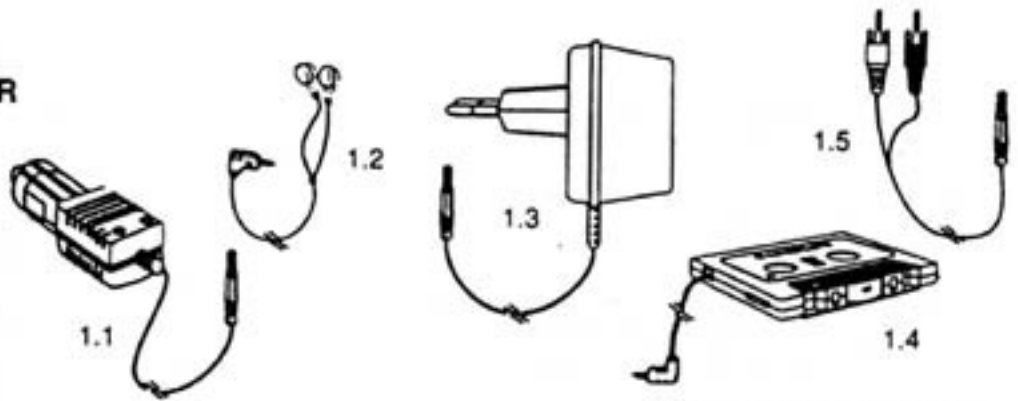

! WICHTIG!

Legen Sie bei einer aufladbaren NiCd-Batterie am Negativ-Pol das Metall frei, indem Sie einen Teil der Beschichtung abkratzen.

Die Batterie so einlegen, dass der seitliche Kontakt im Batteriefach das blanke Metall berührt.

Nur so kann der CD-Player erkennen, dass es sich um aufladbare NiCd-Batterien handelt (siehe Abbildung).

! ACHTUNG!

Legen Sie NIEMALS das Metall bei normalen Mignon-Batterien frei.

Beim Laden von normalen Batterien besteht EXPLOSIONSGEFAHR!

Seitlicher Kontakt muss das blanke Metall der aufladbaren NiCd-Batterie berühren

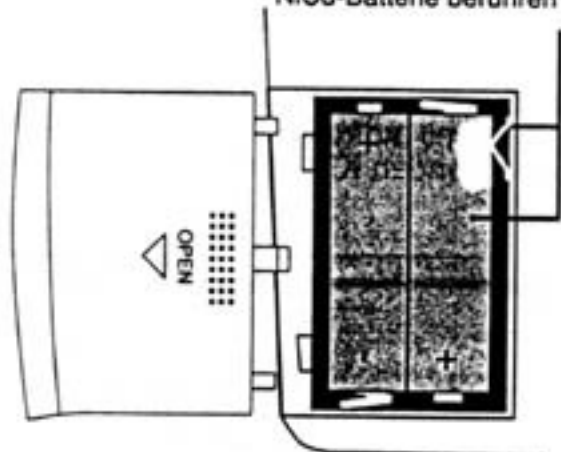

CD CAR KIT

Betrieb über Ihr PKW Cassettenradio

Verbinden Sie das Zigarettenanzünderadapterkabel mit der DC Anschlussbuchse des CD-Players.

Schliessen Sie dann die Audio Adapter Cassette an die PHONES-Buchse des CD-Players an und schieben Sie die Adapter Cassette in das Cassettenfach.

Stellen Sie sicher, dass die Adapter Cassette im Cassettendeck richtig einrastet.

Stellen Sie Ihr Auto Cassettenradio auf Ihre gewünschte Lautstärke ein.

Wiedergabe

Stellen Sie die Lautstärke auf ein Minimum, VOLUME. Öffnen Sie das CD-Fach, und legen Sie eine CD mit der Beschriftung nach oben ein; schliessen Sie das CD-Fach. (Achten Sie darauf, dass die Tastensperre HOLD gelöst ist; Schalter nach rechts schieben).

Drücken Sie nun die PLAY/PAUSE-Taste am CD Player; auf dem Display werden nach einigen Sekunden Gesamttitel und Gesamtabspielzeit angezeigt; der Abspielvorgang über Ihr Auto Cassettenradio beginnt und Titelnummer sowie abgespielte Zeit werden angezeigt. Stellen Sie nun mit VOLUME am CD-Player Ihre gewünschte Lautstärke ein.



HINWEIS!

In Einzelfällen können beim Betrieb der Adapter Cassette Probleme auftreten. Wenden Sie sich in diesem Fall an unser Service Center in Mülheim.

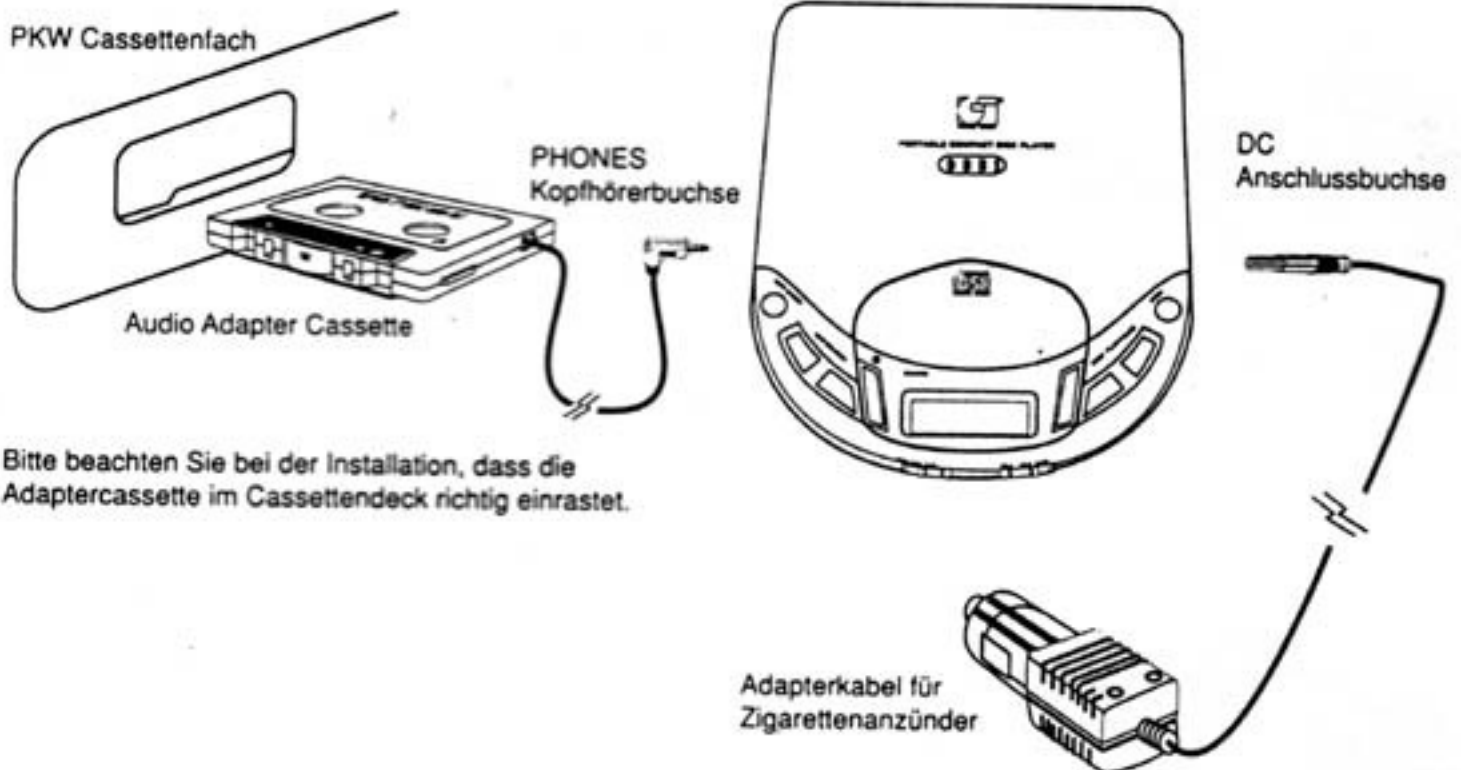

Bitte beachten Sie bei der Installation, dass die Adaptercassette im Cassettendeck richtig einrastet.

Netzadapter/Steckernetzteil

Verbinden Sie das Steckernetzteil mit dem Gerät. (s. Abb.)

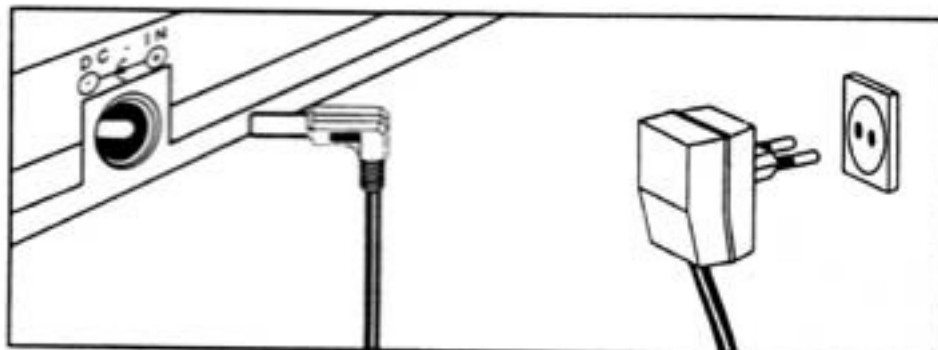

Betrieb CD-Player

Batteriebetrieb NORMAL

Mignonzellen LR6 (nicht im Lieferumfang)

Legen Sie 2 x 1,5V Mignonzellen LR6 in das Batteriefach ein. Achten Sie auf die richtige Polarität.

Ihr CD-Player ist betriebsbereit.

Batteriebetrieb über aufladbare NiCd-Batterien (nicht im Lieferumfang)

Unbedingt Abblendung beachten!

Legen Sie 2 Nickel-Cadmium Batterien ein und achten Sie auf die richtige Polarität.

Verwenden Sie zum Aufladen ausschliesslich den mitgelieferten Netzadapter.

Verbinden Sie den Netzadapter mit dem CD-Player und einer Steckdose; der Ladevorgang beginnt, und die Batterieladeanzeige CHARGE leuchtet auf, wenn das Metall am Akku wie beschrieben freigelegt wurde.

Nach ca. 15 Stunden sind die Batterien aufgeladen. Den Netzadapter nach dem Aufladen aus der Steckdose und den Cinchstecker aus der DC Anschlußbuchse ziehen; Ihr CD-Player ist betriebsbereit.

Betrieb über AC Netzadapter

Verbinden Sie den Netzadapter mit dem CD-Player und einer Steckdose; Ihr CD-Player ist betriebsbereit.

Betrieb über ein externes Audiosystem

Verbinden Sie das LINE OUT Verbindungskabel mit der LINE OUT Buchse des CD-Players und den CD/AUX Anschlussbuchsen des Audiosystems.

HINWEIS

Schalten Sie immer das Audiosystem ab, bevor Sie den CD-Player anschliessen.

Kopfhöreranschluss

Stellen Sie die Lautstärke auf ein Minimum VOLUME und schliessen Sie die Stereo-Ohrhörer an die PHONES-Buchse an. Achten Sie darauf, daß die Tastensperre HOLD gelöst ist; (Schalter nach rechts schieben).

Ein-/Ausschalten

Das Gerät wird mit PLAY/PAUSE eingeschaltet. Zum Ausschalten betätigen Sie die STOP-Taste. Werden innerhalb von 60 Sekunden keinerlei Funktionen bestätigt, schaltet sich der CD-Player automatisch ab.

Wiedergabe

Öffnen Sie das CD-Fach und legen Sie eine CD mit der Beschriftung nach oben ein; schliessen Sie das CD-Fach. Im Display erscheint Titel 1 und die Minuten- und Sekundenanzeige blinkt. Drücken Sie PLAY/PAUSE der Abspielvorgang aller Titel beginnt und Titelnummer sowie abgespielte Zeit werden angezeigt.

Regeln Sie die gewünschte Lautstärke mit dem Lautstärkeregler VOLUME.



Möchten Sie die Wiedergabe kurz unterbrechen, so drücken Sie PLAY/PAUSE; die Anzeige der abgespielten Zeit blinkt, erneutes Drücken von PLAY/PAUSE startet die Wiedergabe erneut.

Um die Wiedergabe zu stoppen, einmal STOP drücken. Werden innerhalb von ca. 10 Sekunden keinerlei Funktionstasten betätigt, schaltet sich der CD-Player automatisch ab.

SKIP SEARCH Titelsprung-Suchfunktion

Mit SKIP/SEARCH |<< >>| können Sie Titel überspringen bzw. suchen.

Um an den Anfang des laufenden Titels zu gelangen, drücken Sie SKIP/SEARCH |<<|. Um zum nächsten Titel zu gelangen, SKIP/SEARCH >>| drücken.

Um an eine bestimmte Stelle eines Titels zu gelangen, halten Sie SKIP/SEARCH |<< oder >>| gedrückt.

INTRO Titelanspielfunktion

Legen Sie eine CD ein und betätigen Sie P. MODE so oft, bis im Display INTRO erscheint; starten Sie die Wiedergabe mit PLAY/PAUSE, um die INTRO-Funktion zu aktivieren. Es werden nun die ersten 10 Sekunden aller Titel angespielt.



REPEAT Titelwiederholung

Einzeltitlel

Drücken Sie PLAY/PAUSE, der Abspielvorgang beginnt. Jetzt P. MODE so oft drücken, bis im Display 1 (s. Abb.) erscheint. Wählen Sie mit SKIP/SEARCH den zu wiederholenden Titel; der gewählte Titel wird nun endlos wiederholt. Beenden Sie die Wiedergabe mit STOP.



Um die Funktionen INTRO, REPEAT und RANDOM zu deaktivieren, betätigen Sie so oft die P. MODE-Taste, bis die Anzeigen dieser Funktionen nicht mehr im Display erscheinen.

Wiederholung aller Titel der CD

Drücken Sie PLAY/PAUSE, der Abspielvorgang beginnt. Jetzt P. MODE drücken, bis im Display ALL (s. Abb.) erscheint. Alle Titel der CD werden nun endlos wiederholt, bis Sie die Wiedergabe mit der STOP-Taste beenden.

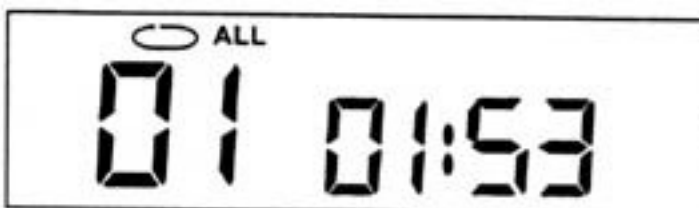

DIGITAL ANTI SHOCK Funktion

Drücken Sie während der Wiedergabe einmal ANTI SHOCK, im Display erscheint das entsprechende Symbol (s. Abb.) und der 20 Sekundenspeicher wird geladen, so dass selbst bei starken Erschütterungen eine störungsfreie Wiedergabe gewährleistet ist.



RANDOM Zufallswiedergabe

Drücken Sie PLAY/PAUSE, um die Wiedergabe zu starten. Betätigen Sie nun P. MODE, bis im Display RND erscheint. Alle Titel der CD werden nun in zufälliger Reihenfolge abgespielt.

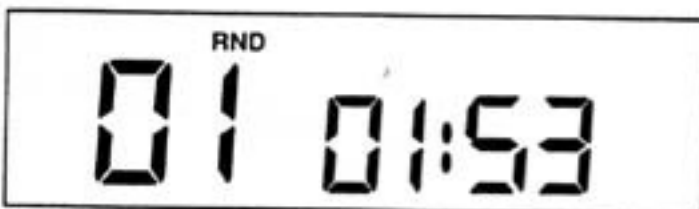

Programmspeicher

Sie können bis zu 20 Titel auswählen und in der gewünschten Abspielfolge abspeichern. Legen Sie eine CD ein.

Drücken Sie nun SET, im Display erscheint die Programm-anzeige (s. Abb.), PGM blinkt.

Wählen Sie nun mit SKIP/SEARCH den Titel, welcher später zuerst abgespielt werden soll. Jetzt SET drücken, um den Titel abzuspeichern. Um weitere Titel zu speichern, verfahren Sie wie oben beschrieben.

Sind sämtliche Titel abgespeichert, drücken Sie PLAY PAUSE, der Abspielvorgang startet in der von Ihnen gewünschten Reihenfolge.

Um den Speicherinhalt zu löschen, drücken Sie so oft STOP, bis die Anzeige PGM erlischt.



Technische Daten

Spannungsversorgung Netzadapter
Eingang: 230V~ 50Hz
Ausgang: 4,5V \pm 500mA,
Zentrum positiv
Model-Nr. SK-3523045-05D

Netzadapter

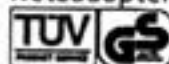

Batteriebetrieb 2 x 1,5V Mignonzellen LR6
oder 2 x 1,2V NiCd Akkus



NiCd



Cd

Ohrhörer-
Anschlussbuchse 3,5mm, Stereo, Klinckenstecker

Anschlussbuchse
LINE OUT 3,5mm, Stereo, Klinckenstecker

CD-Player Laser der Klasse 1

Technische Änderungen vorbehalten!