

Bedienungsanleitung  
Notice d'utilisation  
Handleiding

Manual de instrucciones  
Istruzioni per l'uso  
User manual



**2.1 Internet Radio mit Basslautsprecher**  
**Radio Internet 2.1 avec caisson de basses**  
**2.1 Internet-radio met laagtonenluidspreker**  
**Radio por internet 2.1 con altavoz de bajos**  
**Radio internet 2.1 con subwoofer**  
**2.1 Internet radio with bass speaker**

**MEDION® P85444 (MD 89295)**

# Inhaltsverzeichnis

<b>1.</b>	<b>Informationen zu dieser Bedienungsanleitung .....</b>	<b>7</b>
1.1.	Zeichenerklärung .....	7
<b>2.</b>	<b>Bestimmungsgemäßer Gebrauch .....</b>	<b>9</b>
<b>3.</b>	<b>Sicherheitshinweise .....</b>	<b>9</b>
3.1.	Eingeschränkter Gebrauch der WLAN-Schnittstelle .....	11
3.2.	Betriebssicherheit .....	12
3.3.	Funktionsstörung .....	16
3.4.	Verwendung von Kopfhörern .....	16
3.5.	Umgang mit Batterien .....	17
3.6.	Verwendung eines Smartphones oder Tablets mit der App .....	18
<b>4.</b>	<b>Systemvoraussetzungen .....</b>	<b>18</b>
<b>5.</b>	<b>Vorbereitung .....</b>	<b>19</b>
5.1.	Lieferumfang prüfen .....	19
5.2.	Batterien in die Fernbedienung einlegen .....	19
5.3.	Anschlüsse .....	20
<b>6.</b>	<b>Übersicht WLAN-Radio .....</b>	<b>21</b>
6.1.	Vorderseite .....	21
6.2.	Oberseite .....	22
6.3.	Rückseite .....	22
6.4.	Fernbedienung .....	23
<b>7.</b>	<b>Bedienung in den Menüs .....</b>	<b>24</b>
7.1.	Bedienung über die Fernbedienung .....	24
7.2.	Navigation in den Menüs .....	24
<b>8.</b>	<b>Konfiguration für das Internetradio .....</b>	<b>24</b>
8.1.	Notwendige Netzwerkeigenschaften .....	24
<b>9.</b>	<b>Netzwerkconfiguration .....</b>	<b>25</b>
9.1.	Webinterface des Internetradios aufrufen .....	25
<b>10.</b>	<b>Stromversorgung herstellen .....</b>	<b>25</b>
<b>11.</b>	<b>Erstinbetriebnahme .....</b>	<b>25</b>
11.1.	Uhrzeit und Datum einstellen .....	26
11.2.	Netzwerkverbindung halten .....	26
11.3.	Verbindung zu einem Netzwerk herstellen .....	27
11.4.	WLAN-Verbindung über WPS .....	27
11.5.	Netzwerkschlüssel eingeben .....	28
<b>12.</b>	<b>Internetradio hören .....</b>	<b>29</b>
12.1.	Radiodienste auswählen .....	29
<b>13.</b>	<b>Podcasts hören .....</b>	<b>30</b>
13.1.	Podcasts auswählen .....	30
<b>14.</b>	<b>Verbindung zu einem Internetradiosender/Podcast .....</b>	<b>31</b>
<b>15.</b>	<b>DAB-Radio hören .....</b>	<b>32</b>

---

15.1.	Radiosender einstellen.....	32
15.2.	Radiosender speichern .....	33
15.3.	Hauptmenü im DAB-Radiomodus .....	33
<b>16.</b>	<b>FM-Radio hören .....</b>	<b>34</b>
16.1.	Radiosender einstellen.....	35
16.2.	Radiosender speichern .....	35
16.3.	Hauptmenü im FM-Radiomodus.....	35
<b>17.</b>	<b>Bluetooth®-Modus.....</b>	<b>36</b>
17.1.	Bluetooth®-Geräte koppeln.....	36
17.2.	Steuerung via Fernbedienung (Bereich Bluetooth®) .....	36
<b>18.</b>	<b>Audiodateien über USB hören.....</b>	<b>37</b>
18.1.	Hauptmenü im Musikabspieler-Modus .....	38
18.2.	Wiedergabedisplay.....	39
<b>19.</b>	<b>Steuerung über die App.....</b>	<b>39</b>
19.1.	Installation über Direktlink.....	40
19.2.	Verwenden der App .....	40
<b>20.</b>	<b>Streaming-Dienste .....</b>	<b>41</b>
20.1.	Streaming-Dienste nutzen.....	41
20.2.	Spotify Connect .....	42
20.3.	Musik über Amazon Music hören.....	42
<b>21.</b>	<b>Wiedergabe über den Anschluss AUX IN .....</b>	<b>42</b>
<b>22.</b>	<b>Audioausgabe über den Anschluss LINE OUT .....</b>	<b>43</b>
<b>23.</b>	<b>Ausschaltzeit einstellen .....</b>	<b>43</b>
<b>24.</b>	<b>Wecker einstellen .....</b>	<b>43</b>
24.1.	Wecker aus-/einschalten .....	43
24.2.	Weckzeit einstellen.....	44
24.3.	Wecksignal auswählen .....	44
24.4.	Radioprogramm zum Wecken auswählen .....	44
24.5.	Lautstärke des Wecksignals einstellen .....	44
24.6.	Einstellungen speichern .....	44
24.7.	Schlummerfunktion .....	44
<b>25.</b>	<b>Systemeinstellungen.....</b>	<b>45</b>
25.1.	Equalizer.....	45
25.2.	Audiostream-Qualität.....	45
25.3.	Interneteinstellungen.....	46
25.4.	Zeit einstellen .....	47
25.5.	Sprache einstellen.....	48
25.6.	Gerät auf Werkseinstellungen zurücksetzen .....	48
25.7.	Software aktualisieren.....	48
25.8.	Einrichtungsassistent starten .....	49
25.9.	Softwareinformationen anzeigen .....	49

---

---

25.10.	Display-Beleuchtung einstellen .....	49
<b>26.</b>	<b>Einstellungen im Hauptmenü.....</b>	<b>50</b>
<b>27.</b>	<b>Fehlerbehebung .....</b>	<b>51</b>
27.1.	Firmwarefehler oder Sicherheitslücken .....	54
<b>28.</b>	<b>Reinigung .....</b>	<b>54</b>
<b>29.</b>	<b>Lagerung/Transport .....</b>	<b>54</b>
<b>30.</b>	<b>Entsorgung.....</b>	<b>55</b>
<b>31.</b>	<b>Technische Daten.....</b>	<b>57</b>
<b>32.</b>	<b>EU - Konformitätsinformation .....</b>	<b>60</b>
<b>33.</b>	<b>Lizenzvereinbarungen für Endanwender.....</b>	<b>61</b>
33.1.	Audioprodukte zur Verwendung mit Internetradio .....	61
33.2.	Informationen zu Warenzeichen und Lizenzen.....	62
<b>34.</b>	<b>Serviceinformationen .....</b>	<b>62</b>
<b>35.</b>	<b>Impressum.....</b>	<b>65</b>
<b>36.</b>	<b>Datenschutzerklärung .....</b>	<b>66</b>



# 1. Informationen zu dieser Bedienungsanleitung



Vielen Dank, dass Sie sich für unser Produkt entschieden haben. Wir wünschen Ihnen viel Freude mit dem Gerät.

Lesen Sie vor Inbetriebnahme die Sicherheitshinweise und die gesamte Anleitung aufmerksam durch. Beachten Sie die Warnungen auf dem Gerät und in der Bedienungsanleitung.

Bewahren Sie die Bedienungsanleitung immer in Reichweite auf. Wenn Sie das Gerät verkaufen oder weitergeben, händigen Sie unbedingt auch diese Bedienungsanleitung aus, da sie ein wesentlicher Bestandteil des Produktes ist.

## 1.1. Zeichenerklärung

Ist ein Textabschnitt mit einem der nachfolgenden Warnsymbole gekennzeichnet, muss die im Text beschriebene Gefahr vermieden werden, um den dort beschriebenen, möglichen Konsequenzen vorzubeugen.



### **GEFAHR!**

Warnung vor unmittelbarer Lebensgefahr!



### **WARNUNG!**

Warnung vor möglicher Lebensgefahr und/oder schweren irreversiblen Verletzungen!



### **WARNUNG!**

Warnung vor Gefahr durch elektrischen Schlag!



### **WARNUNG!**

Warnung vor Gefahr durch hohe Lautstärke!



### **HINWEIS!**

Hinweise beachten, um Sachschäden zu vermeiden!



Weiterführende Informationen für den Gebrauch des Gerätes!



Hinweise in der Bedienungsanleitung beachten!



Bedingt durch den 5 GHz-Frequenzbereich der verwendeten Wireless LAN Lösung ist der Gebrauch in den EU-Ländern nur innerhalb von Gebäuden gestattet.

- Aufzählungspunkt / Information über Ereignisse während der Bedienung
- ▶ Auszuführende Handlungsanweisung
- Auszuführende Sicherheitshinweise



### CE-Kennzeichnung

Mit diesem Symbol markierte Produkte erfüllen die Anforderungen der EU-Richtlinien (siehe Kapitel „Konformitätsinformation“).

### Schutzklasse II

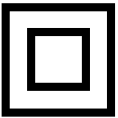

Elektrogeräte der Schutzklasse II sind Elektrogeräte die durchgehend doppelte und/oder verstärkte Isolierung besitzen und keine Anschlussmöglichkeiten für einen Schutzleiter haben. Das Gehäuse eines isolierstoffumschlossenen Elektrogerätes der Schutzklasse II kann teilweise oder vollständig die zusätzliche oder verstärkte Isolierung bilden.



### Benutzung in Innenräumen

Geräte mit diesem Symbol sind nur für die Verwendung in Innenräumen geeignet.

Abb. A



Abb. B



### Polaritätskennzeichnung

Bei Geräten mit Hohlsteckern kennzeichnen diese Symbole die Polarität des Steckers, es gibt zwei Varianten der Polarität entweder Innen Plus und Außen Minus (Abb. A) oder Innen Minus und Außen Plus (Abb. B).



Symbol für Gleichstrom



### Energieeffizienz Level VI

Die Energie Effizienz Level sind eine Standardunterteilung der Wirkungsgrade externer und interner Netzteile. Die Energieeffizienz gibt dabei den Wirkungsgrad an und wird bis zur Level VI (effizientestes Level) unterteilt.

---

## 2. Bestimmungsgemäßer Gebrauch

Dies ist ein Gerät der Unterhaltungselektronik. Das Gerät dient dem Empfang und der Wiedergabe von analogen und digitalen Radiosendern, zum Abspielen von Audiodaten, die über das Internet empfangen werden, und der Wiedergabe von Audiomaterial, welches via USB oder AUX IN zugespielt werden kann.

Benutzen Sie das Gerät zu keinem anderen Zweck.

- Das Gerät ist nur für den privaten und nicht für den industriellen/kommerziellen Gebrauch bestimmt.

Bitte beachten Sie, dass im Falle des nicht bestimmungsgemäßen Gebrauchs die Haftung erlischt:

- Beachten Sie alle Informationen in dieser Bedienungsanleitung, insbesondere die Sicherheitshinweise. Jede andere Bedienung gilt als nicht bestimmungsgemäß und kann zu Personen- oder Sachschäden führen.

## 3. Sicherheitshinweise



### **WARNUNG!**

#### **Verletzungsgefahr!**

Verletzungsgefahr für Kinder und Personen mit verringerten physischen, sensorischen oder mentalen Fähigkeiten (beispielsweise teilweise Behinderte, ältere Personen mit Einschränkung ihrer physischen und mentalen Fähigkeiten) oder Mangel an Erfahrung und Wissen (beispielsweise ältere Kinder).



- 
- Gerät und Zubehör an einem für Kinder unerreichbaren Platz aufbewahren.
  - Dieses Gerät kann von Kindern ab 8 Jahren und von Personen mit reduzierten physischen, sensorischen oder mentalen Fähigkeiten oder Mangel an Erfahrung und/oder Wissen benutzt werden, wenn sie beaufsichtigt oder bezüglich des sicheren Gebrauchs des Gerätes unterwiesen wurden und die daraus resultierenden Gefahren verstanden haben.
  - Kinder dürfen nicht mit dem Gerät spielen.
  - Reinigung und Wartung durch den Benutzer dürfen nicht von Kindern durchgeführt werden, es sei denn, sie sind 8 Jahre und älter und werden beaufsichtigt.
  - Kinder unter 8 Jahren sollen von dem Gerät und der Anschlussleitung ferngehalten werden.
  - Alle verwendeten Verpackungsmaterialien (Säcke, Polystyrolstücke usw.) nicht in der Reichweite von Kindern lagern.



### **GEFAHR!**

#### **Erstickungsgefahr!**

Es besteht Erstickungsgefahr durch Verschlucken oder Einatmen von Kleinteilen oder Folien.

- Halten Sie die Verpackungsfolie von Kindern fern. Das Verpackungsmaterial ist kein Spielzeug.
- Bauen Sie das Gerät nicht ohne unsere Zustimmung um und verwenden Sie keine nicht von uns genehmigten oder gelieferten Zusatzgeräte.
- Verwenden Sie nur von uns gelieferte oder genehmigte Ersatz- und Zubehörteile.
- Verwenden Sie das Gerät nicht im Freien.

- 
- Setzen Sie das Gerät keinen extremen Bedingungen aus. Zu vermeiden sind:
    - hohe Luftfeuchtigkeit oder Nässe,
    - extrem hohe oder tiefe Temperaturen,
    - direkte Sonneneinstrahlung,
    - offenes Feuer.

### 3.1. Eingeschränkter Gebrauch der WLAN-Schnittstelle

Schalten Sie das Produkt unbedingt in folgenden Situationen aus:

- in Krankenhäusern, Kliniken oder anderen Gesundheitszentren und an allen Orten in unmittelbarer Nähe medizinischer Geräte,
- an allen Orten, an denen Explosionsgefahr besteht (z. B. Tankanlagen, Kraftstofflagerbereiche oder Bereiche, in denen Lösungsmittel verarbeitet werden; auch in Bereichen mit teilchenbelasteter Luft (z. B. Mehl- oder Holzstaub) darf dieses Gerät nicht verwendet werden),
- an Orten, an denen es vorgeschrieben ist, funkgesteuerte Geräte abzuschalten, z. B. auf Großbaustellen oder an Orten mit Sprengungsarbeiten.



#### **WARNUNG!**

#### **Gefahr durch Funksignale und elektromagnetische Strahlung!**

Funksignale und elektromagnetische Strahlung können die Funktionsfähigkeit von empfindlichen elektronischen Geräten, z. B. von Herzschrittmachern oder implantierten Kardiowerter-Defibrillatoren, beeinflussen.

- Halten Sie das Produkt mindestens 20 cm von diesen Geräten fern, weil die Funktionstüchtigkeit durch Funksignale und elektromagnetische Strahlung beeinflusst werden kann.



Die ausgesandten Funkwellen können bei Hörgeräten Interferenzen verursachen.

Weitere Informationen zum eingeschränkten Gebrauch der WLAN-Schnittstelle finden Sie im Kapitel „32. EU - Konformitätsinformation“ auf Seite 60.

### **3.1.1. Datensicherheit**

Der Hersteller haftet nicht für Datenverlust durch ungesicherten Zugriff Dritter.



Sichern Sie Ihr WLAN-Netz durch eine geeignete Verschlüsselung, sodass ein Zugriff Dritter auf Ihre Daten ausgeschlossen ist.

### **3.2. Betriebsicherheit**



#### **WARNUNG! Stromschlaggefahr!**

Verletzungsgefahr durch Stromschlag durch stromführende Teile. Bei diesen besteht durch unabsichtlichen Kurzschluss die Gefahr eines elektrischen Schlages oder eines Brandes.

- Schließen Sie den Netzadapter nur an eine ordnungsgemäß installierte, geerdete und elektrisch abgesicherte Steckdose an, die sich in der Nähe des Aufstellortes befindet. Die örtliche Netzspannung muss den technischen Daten des Netzadapters entsprechen.
- Lassen Sie die Steckdose unbedingt jederzeit frei zugänglich, damit der Netzstecker ungehindert abgezogen werden kann.
- Verwenden Sie dieses Gerät und den beiliegenden Netzadapter ausschließlich miteinander.
- Der Netzadapter darf nur in trockenen Innenräumen verwendet werden.

- 
- Um die Stromversorgung Ihres Geräts zu unterbrechen oder es gänzlich von Spannung freizuschalten, ziehen Sie den Netzadapter aus der Steckdose.
  - Der Netzadapter verbraucht auch bei ausgeschaltetem Gerät eine geringe Menge Strom. Um den Netzadapter von der Stromversorgung zu trennen, muss er aus der Netzsteckdose gezogen werden.
  - Um den Netzadapter aus der Steckdose zu entfernen, fassen Sie den Adapter immer am Gehäuse an. Ziehen Sie niemals am Kabel.
  - Der Netzadapter darf nicht geöffnet werden.
  - Decken Sie den Netzadapter nicht ab.
  - Entfernen Sie den Netzadapter sofort aus der Netzsteckdose, wenn ungewöhnliche Geräusche aus dem Netzadapter oder dem Gerät zu hören sind oder wenn Sie Rauchentwicklung am Netzadapter oder Gerät feststellen.
  - Stellen Sie keine mit Flüssigkeit gefüllten Gefäße, wie z. B. Vasen, auf das Gerät oder in die nähere Umgebung und schützen Sie alle Teile vor Tropf- und Spritzwasser. Das Gefäß kann umkippen und die Flüssigkeit kann die elektrische Sicherheit beeinträchtigen.
  - Öffnen Sie niemals das Gehäuse des Geräts und führen Sie keine Gegenstände durch die Schlitze und Öffnungen ins Innere des Geräts.
  - Ziehen Sie sofort den Netzadapter aus der Steckdose, wenn der Netzadapter oder das Gerät beschädigt ist oder wenn Flüssigkeiten oder Fremdkörper ins Innere des Geräts gelangt sind.
  - Bei längerer Abwesenheit oder Gewitter ziehen Sie den Netzadapter aus der Steckdose.

---

Bei großen Temperatur- oder Feuchtigkeitsschwankungen kann es durch Kondensation zur Feuchtigkeitsbildung innerhalb des Geräts kommen, die einen elektrischen Kurzschluss verursachen kann.

- Warten Sie nach einem Transport des Geräts solange mit der Inbetriebnahme, bis es die Umgebungstemperatur angenommen hat.
- Vor dem ersten Gebrauch und nach jeder Benutzung das Gerät sowie den Netzadapter auf Beschädigungen überprüfen.
- Das Gerät nicht in Betrieb nehmen, wenn das Gerät oder der Netzadapter sichtbare Schäden aufweist.
- Wenn Sie einen Schaden oder technische Probleme feststellen, überlassen Sie die Reparatur Ihres Geräts ausschließlich qualifiziertem Fachpersonal.
- Wenn das Gehäuse des Netzadapters beschädigt ist, muss der Netzadapter entsorgt und durch einen neuen Netzadapter des gleichen Typs ersetzt werden.
- Bei Beschädigungen des Anschlusskabels, muss der Netzadapter ausgetauscht werden.
- Im Falle einer notwendigen Reparatur wenden Sie sich bitte ausschließlich an unsere autorisierten Servicepartner.
- Vor der Reinigung ziehen Sie den Netzadapter aus der Steckdose.



### **HINWEIS!**

#### **Möglicher Sachschaden!**

Ungünstige Umgebungsbedingungen können zur Beschädigung des Geräts führen.

- Verwenden Sie das Gerät nur in trockenen Räumen.
- Stellen Sie das Gerät auf einer stabilen, ebenen und vibrationsfreien Unterlage ab und betreiben Sie es auf dieser, um Stürze des Geräts zu vermeiden.

- 
- Achten Sie bei der Aufstellung darauf, dass
    - ein ausreichender Abstand zu anderen Gegenständen besteht und die Lüftungsschlitze nicht verdeckt sind, damit immer eine ausreichende Belüftung gewährleistet ist;
    - keine direkten Wärmequellen (z. B. Heizungen) auf das Gerät / den Netzadapter wirken;
    - kein direktes Sonnenlicht auf das Gerät / den Netzadapter trifft;
    - das Gerät nicht in unmittelbarer Nähe von Magnetfeldern (z. B. von Fernsehern oder anderen Lautsprechern) steht;
    - keine offenen Brandquellen (z. B. brennende Kerzen) in der Nähe des Geräts stehen;
    - das Anschlusskabel nicht unter Zugspannung steht und nicht geknickt wird.
    - Das Gerät ist mit rutschfesten Kunststofffüßen ausgestattet. Da Möbel mit einer Vielfalt von Lacken und Kunststoffen beschichtet sind und mit unterschiedlichen Pflegemitteln behandelt werden, kann nicht völlig ausgeschlossen werden, dass manche dieser Stoffe Bestandteile enthalten, die die Kunststofffüße angreifen und aufweichen. Legen Sie ggf. eine rutschfeste Unterlage unter das Gerät.
    - Stellen Sie alle Komponenten auf einer stabilen, ebenen und vibrationsfreien Unterlage ab und betreiben Sie sie auf dieser, um Stürze des Geräts zu vermeiden.
    - Halten Sie beim Aufstellen einen Mindestabstand von 5 cm um das Gerät ein, um eine ausreichende Belüftung zu gewährleisten.
    - Die Belüftung darf nicht durch Abdecken des Geräts mit Gegenständen behindert werden, wie z. B. durch Zeitschriften, Tischdecken, Vorhänge usw.



### **HINWEIS!**

#### **Möglicher Sachschaden!**

Falsche Behandlung der empfindlichen Oberflächen kann das Gerät beschädigen.

- Vermeiden Sie chemische Lösungs- und Reinigungsmittel, weil diese die Oberfläche und/oder Beschriftungen des Geräts beschädigen können.



### **HINWEIS!**

#### **Möglicher Sachschaden!**

Das Verwenden von USB-Verlängerungskabeln kann zu Fehlfunktionen oder Schäden führen.

- Benutzen Sie keine USB-Verlängerungskabel.

### **3.3. Funktionsstörung**

Sollte das Gerät Funktionsstörungen zeigen, kann es sein, dass eine elektrostatische Entladung stattgefunden hat.

- Ziehen Sie in diesem Fall den Netzadapter ab und stecken ihn nach einigen Sekunden wieder in die Steckdose.

Ggf. ist ein Zurücksetzen auf die Werkseinstellungen notwendig (siehe „25.6. Gerät auf Werkseinstellungen zurücksetzen“ auf Seite 48).

### **3.4. Verwendung von Kopfhörern**



### **WARNUNG!**

#### **Verletzungsgefahr!**

Übermäßiger Schalldruck bei Verwendung von Ohrhörern und Kopfhörern über einen längeren Zeitraum kann zu Schäden am Hörvermögen und/oder zum Verlust des Hörsinns führen.

- Stellen Sie die Lautstärke vor der Wiedergabe auf den niedrigsten Wert ein.
- Starten Sie die Wiedergabe und erhöhen Sie die Lautstärke auf das Maß, das für Sie angenehm ist.

### 3.5. Umgang mit Batterien

Die Fernbedienung beinhaltet zwei Batterien vom Typ LR03/AAA/ 1,5 V.



#### **GEFAHR!**

#### **Verätzungsgefahr!**

Beim Verschlucken von Batterien besteht die Gefahr von inneren Verätzungen, die innerhalb von zwei Stunden zum Tode führen können. Bei Hautkontakt mit Batteriesäure besteht Verätzungsgefahr.

- Wenn Sie vermuten, Batterien könnten verschluckt worden oder in einen beliebigen Teil des Körpers gelangt sein, suchen Sie unverzüglich medizinische Hilfe.
- Kontakt mit Batteriesäure vermeiden. Bei Kontakt mit Haut, Augen oder Schleimhäuten die betroffenen Stellen mit reichlich klarem Wasser spülen und umgehend einen Arzt aufsuchen.
- Halten Sie neue und gebrauchte Batterien von Kindern fern. Batterien sind kein Spielzeug.
- Batterien nicht verschlucken.
- Benutzen Sie das Gerät nicht, wenn das Batteriefach nicht sicher schließt und halten Sie es von Kindern fern.
- Nehmen Sie ausgelaufene Batterien sofort aus dem Gerät. Reinigen Sie die Kontakte, bevor Sie neue Batterien einlegen.



#### **WARNUNG!**

#### **Explosionsgefahr!**

Bei unsachgemäßem Auswechseln der Batterien besteht Explosionsgefahr!

- Legen Sie grundsätzlich nur neue Batterien gleichen Typs ein. Benutzen Sie nie alte und neue Batterien zusammen.
- Achten Sie beim Einlegen der Batterien auf die Polarität (+/-).
- Versuchen Sie niemals, Batterien wieder aufzuladen.
- Lagern Sie Batterien an einem kühlen, trockenen Ort.



- 
- Setzen Sie Batterien niemals übermäßiger Wärme (wie Sonnenschein, Feuer, Heizung oder dergleichen) aus. Direkte starke Wärme kann die Batterien beschädigen.
  - Werfen Sie Batterien nicht ins Feuer.
  - Schließen Sie Batterien nicht kurz.
  - Entfernen Sie auch leere Batterien aus dem Gerät.
  - Wenn Sie das Gerät für längere Zeit nicht benutzen, nehmen Sie die Batterien heraus.
  - Prüfen Sie vor dem Einlegen der Batterien, ob die Kontakte im Gerät und an den Batterien sauber sind, und reinigen Sie diese gegebenenfalls.

### **3.6. Verwendung eines Smartphones oder Tablets mit der App**

- Stellen Sie sicher, dass sich das Betriebssystem Ihres verwendeten Smartphones oder Tablets immer auf dem aktuellen Stand befindet.

## **4. Systemvoraussetzungen**

Grundvoraussetzung Internet Radio:

- Breitband-Internetverbindung (z. B. DSL)
- WLAN Router

Steuern des Internet-Radios bequem per Smartphone/Tablet-PC:

- Smartphone/Tablet mit WLAN 802.11 a/b/g/n
- Android™ Plattform 4 oder höher
- Ab iOS 5.0 oder höher
- Installierte frei erhältliche App (siehe auch „19. Steuerung über die App“ auf Seite 39)

## 5. Vorbereitung

### 5.1. Lieferumfang prüfen

Entfernen Sie sämtliches Verpackungsmaterial, auch die Folie auf dem Display.



#### **GEFAHR!**

#### **Erstickungsgefahr!**

Es besteht Erstickungsgefahr durch Verschlucken oder Einatmen von Kleinteilen oder Folien.

- Halten Sie die Verpackungsfolie von Kindern fern.

Bitte überprüfen Sie die Vollständigkeit der Lieferung und benachrichtigen Sie uns bitte innerhalb von 14 Tagen nach dem Kauf, falls die Lieferung nicht komplett ist. Mit dem von Ihnen erworbenen Produkt haben Sie erhalten:

- Internetradio
- Fernbedienung und 2 Batterien Typ LR03 / AAA/ 1,5V
- Audiokabel (3,5 mm)
- Netzteil
- Bedienungsanleitung mit Garantieinformationen

### 5.2. Batterien in die Fernbedienung einlegen

- ▶ Entfernen Sie die Batteriefachabdeckung auf der Rückseite der Fernbedienung.
- ▶ Legen Sie zwei Batterien vom Typ LR03 / AAA/ 1,5V in das Batteriefach der Fernbedienung ein. Beachten Sie dabei die Polung der Batterien (im Batteriefachboden markiert).
- ▶ Schließen Sie das Batteriefach.

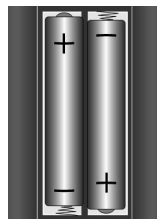

#### **WARNUNG!**

#### **Explosionsgefahr!**

Bei unsachgemäßem Auswechseln der Batterien besteht Explosionsgefahr!

- Ersatz nur durch denselben oder einen gleichwertigen Typ.

Die Fernbedienung könnte durch auslaufende Batterien beschädigt werden, wenn Sie sie längere Zeit nicht benutzen!

- ▶ Nehmen Sie die Batterien aus der Fernbedienung heraus, wenn das Gerät längere Zeit nicht benutzt wird.

---

## 5.3. Anschlüsse

Bevor Sie Anschlüsse vornehmen, schalten Sie das Radio mit dem Netzschalter an der Geräterückseite aus.

- Betrieb im WLAN-Modus: ▶ Eine WiFi-Antenne ist im Gerät integriert.
- Betrieb des UKW/DAB-Radios: ▶ Richten Sie die Antenne an der Geräterückseite für den Empfang aus.
- Netzadapter: ▶ Verbinden Sie den Gerätestecker des mitgelieferten Netzadapters mit dem Anschluss DC IN und den Netzstecker mit einer Steckdose.
- LINE OUT: ▶ Schließen Sie ein 3,5 mm Stereoklinkenkabel an die Cinch Buchsen LINE-OUT an, um den Stereoton des Internetradios an andere Audiogeräte zu übertragen.
- LINE IN: ▶ Schließen Sie ein 3,5 mm Stereoklinkenkabel an die Buchse AUX-IN an, um den Stereoton anderer Audiogeräte am Internetradio wiederzugeben.
- USB: ▶ Schließen Sie hier einen USB-Datenträger an, um die Audiodateien des Datenträgers mit dem Internetradio wiederzugeben.
- Kopfhöreranschluss: ▶ Schließen Sie den 3,5 mm Stereoklinkenstecker eines Kopfhörers an, um den Ton des Internetradios über den Kopfhörer wiederzugeben.

## 6. Übersicht WLAN-Radio

### 6.1. Vorderseite

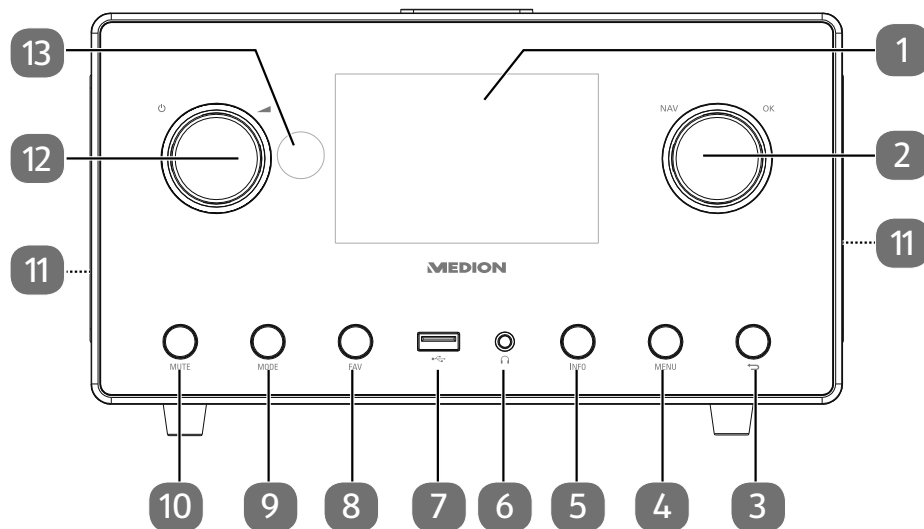

- 1) Display
- 2) **NAV**: durch Drehen im Menü navigieren; **OK**: durch Drücken Menüauswahl bestätigen; Favoriten hinzufügen (Internetradio)
- 3) : Eine Menüebene zurück
- 4) **MENU**: Einstellmenü aufrufen
- 5) **INFO**: Displayanzeigen wechseln, WPS-Funktion
- 6) : Kopfhöreranschluss 3,5 mm Stereoklinke
- 7) : USB Anschluss
- 8) **FAV**: Sender speichern/ gespeicherte Sender aufrufen
- 9) **MODE**: Betriebsart wählen
- 10) **MUTE**: Stummschaltung
- 11) Lautsprecher
- 12) : Gerät in den Standby Modus schalten/ : Lautstärkeregler
- 13) IR-Sensor

## 6.2. Oberseite

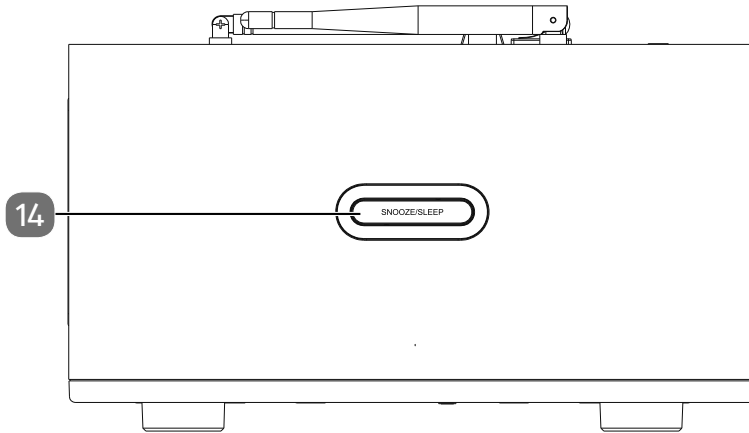

- 14) **SNOOZE/SLEEP:** Ausschaltzeit (Schlummer) einstellen

## 6.3. Rückseite

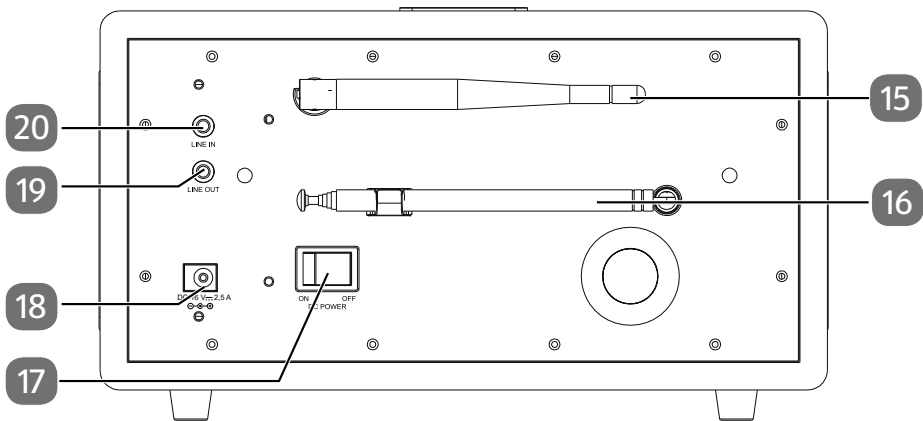

- 15) WLAN-Antenne  
16) DAB/FM-Antenne  
17) **POWER:** Ein-/Ausschalter  
18) **DC IN :** Buchse für Steckernetzteil  
19) **LINE OUT:** Audioausgang 3,5 mm Stereobuchse  
20) **LINE IN:** Audioeingang 3,5 mm Stereobuchse

## 6.4. Fernbedienung

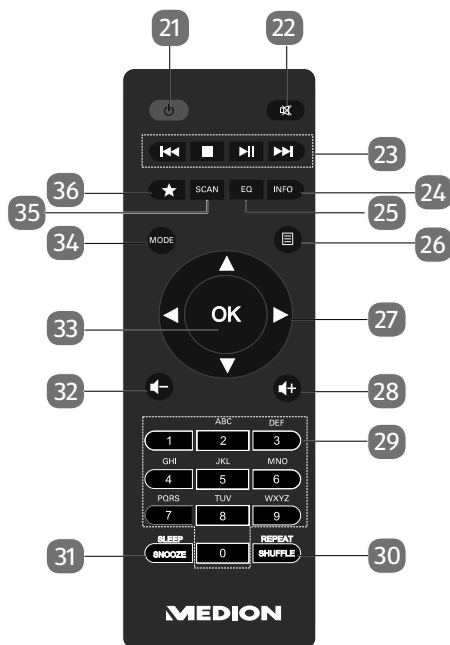

- 21) **STANDBY**: Gerät in den Standby Modus schalten
- 22) **MUTE**: Stummschaltung
- 23) **◀◀** Vorherigen Titel wiedergeben, FM-Sendersuchlauf rückwärts  
**■** **STOP**: Wiedergabe anhalten  
**▶▶** Nächsten Titel wiedergeben, FM-Sendersuchlauf vorwärts  
**▶/||** Wiedergabe starten/unterbrechen
- 24) **INFO**: Displayanzeigen wechseln/ WPS-Funktion
- 25) **EQ**: Equalizer einstellen
- 26) **MENU**: Hauptmenü aufrufen
- 27) Navigationstasten **▲▼◀▶**
- 28) **🔊+** Lautstärke erhöhen
- 29) **ZIFFERTASTEN**: Zur Eingabe von Zeichen
- 30) **SHUFFLE/REPEAT**: Zufallswiedergabe/Wiederholfunktion
- 31) **SLEEP/SNOOZE**: Ausschaltzeit/Weckwiederholung einstellen
- 32) **🔊-** Lautstärke verringern
- 33) **OK**: Eingaben bestätigen;  
gedrückt halten, um Titel der Wiedergabeliste hinzuzufügen
- 34) **MODE**: Betriebsart wählen
- 35) **SCAN**: Sendersuchlauf starten (DAB/FM-Radio)
- 36) **★** Sender speichern/ gespeicherte Sender aufrufen

---

## 7. Bedienung in den Menüs

### 7.1. Bedienung über die Fernbedienung

Alle Funktionen können sowohl über die Fernbedienung als auch über die Tasten am Gerät bedient werden. Über die Fernbedienung sind jedoch einige Funktionen einfacher und direkter zu bedienen:

- Zeichen und Zifferneingabe durch mehrmaliges Drücken der Ziffern-/Zeichentasten
- Wiedergabefunktionen der Musikwiedergabe **PLAY**, **STOP**, vorheriger **⏮**/ nächster Titel **⏭**, Titelsuchlauf.

### 7.2. Navigation in den Menüs

- ▶ Navigieren Sie in den Menüs entweder durch Drehen des Drehreglers **OK** am Gerät oder mit den Navigationstasten **▲▼◀▶** der Fernbedienung.
- ▶ Bestätigen Sie Ihre Menüauswahl durch Druck auf den Drehregler **OK** oder auf die Taste **OK** der Fernbedienung.
- ▶ Drücken Sie die Taste **MODE**, um einen Betriebsmodus aufzurufen (**INTERNETRADIO**, **SPOTIFY**, **AMAZON MUSIC**, **MUSIKABSPIELER**, **FM**, **DAB**, **PODCASTS**, **BLUETOOTH** oder **AUX IN**). Bestätigen Sie die Auswahl mit **OK**.
- ▶ Drücken Sie die Taste **MENU**, um das Hauptmenü für den entsprechenden Modus aufzurufen.

## 8. Konfiguration für das Internetradio

- Drahtlos im WLAN-Modus: Die WiFi-Antenne des Radios empfängt die Signale Ihres DSL-Routers.



Die Senderliste Ihres Internetradios wird Ihnen kostenlos über den Internetdienst von [www.airablenow.com](http://www.airablenow.com) bereitgestellt und laufend aktualisiert.

Sollte ein Radiosender nicht verfügbar sein, so kann dies unterschiedlichste Ursachen seitens des Betreibers des Radiosenders haben. Dies ist jedoch kein Fehler des Geräts.

Bei der Verbindung zu Internetradiosendern kann es auch aufgrund von hohem Anfrageaufkommen zeitweilig zu Verzögerungen kommen. Versuchen Sie zu einem späteren Zeitpunkt erneut, eine Verbindung zum Internetdienst aufzubauen.

### 8.1. Notwendige Netzwerkeigenschaften

Damit das Gerät als WLAN-Radio funktioniert, muss das Netzwerk über folgende Eigenschaften verfügen:

- Der für das Netzwerk eingesetzte Router muss eine DHCP-Server-Funktion besitzen, damit er dem Gerät im Netzwerk automatisch eine IP-Adresse zuweisen kann.

- Setzen Sie einen derart konfigurierten Router bereits ein, können Sie das WLAN-Radio ohne Weiteres in das Netzwerk einbinden.

## 9. Netzwerkkonfiguration

Für das Internetradio ist die Netzwerkkonfigurationen WLAN-Modus (drahtlos) möglich.

- Wenn Sie über ein drahtloses 802.11 a/b/g/n Netzwerk verfügen, können Sie das Internetradio über WLAN mit dem Internet verbinden:  
Bei der Erstinbetriebnahme müssen Sie einen Access Point (AP) auswählen und ggf. den Netzwerkschlüssel eingeben. Danach greift das Radio immer automatisch auf diesen AP zurück. Falls der AP nicht mehr gefunden wird, erfolgt eine entsprechende Meldung.

### 9.1. Webinterface des Internetradios aufrufen



Das Webinterface dient zur Informationsanzeige, Statusanzeige und zum ändern des Gerätenamens.

Wenn Sie die IP-Adresse des Internetradios in Ihrem Browser eingeben, wird das Webinterface des Internetradios angezeigt.

- Die aktuelle IP-Adresse finden Sie unter **SYSTEMEINSTELLUNGEN/NETZWERK/EINSTELLUNGEN ANZEIGEN**.

## 10. Stromversorgung herstellen

- ▶ Verbinden Sie den Stromversorgungsstecker des mitgelieferten Adapters mit der DC IN Buchse am Gerät.
- ▶ Stecken Sie den Netzadapter in eine gut zugängliche Netzsteckdose.
- ▶ Um die Stromversorgung einzuschalten, schalten Sie das Gerät mit dem Ein-/Ausschalter an der Rückseite ein.

## 11. Erstinbetriebnahme

Bei der ersten Inbetriebnahme wird zunächst die Auswahl der Sprache angezeigt.

- ▶ Wählen Sie die Sprache für das Menü des Internetradios aus und bestätigen Sie Ihre Auswahl mit der Taste **OK** auf der Fernbedienung.

Anschließend startet das Internetradio mit einem Hinweis, auf einem PC oder Mobilgerät die Webseite [www.medion.com/iradio-privacy/](http://www.medion.com/iradio-privacy/) zu besuchen, um die Datenschutzerklärung zur Kenntnis zu nehmen.

- ▶ Drücken Sie **OK** auf der Fernbedienung, um die Datenschutzbestimmung zu akzeptieren.



---

Danach startet der Einrichtungsassistent.

- ▶ Bestätigen Sie die Abfrage **EINRICHTUNGSASSISTENT JETZT AUSFÜHREN?** mit **JA**, um den Einrichtungsassistenten zu starten.

Der Einrichtungsassistent wird angezeigt (in der zuvor eingestellten Sprache):



Wenn Sie **NEIN** auswählen, können Sie im nächsten Fenster angeben, ob der Assistent beim nächsten Einschalten des Geräts gestartet werden soll.

## 11.1. Uhrzeit und Datum einstellen

- ▶ Stellen Sie ein, ob die Uhrzeit im 12- oder 24-Stunden-Format angezeigt werden soll.
- ▶ Stellen Sie ein, ob die Uhrzeit automatisch über den FM-Empfang (**UPDATE VON FM**), den DAB-Empfang (**UPDATE VON DAB**), automatisch über das Netzwerk (**UPDATE VON NETZWERK**) oder ohne Update (**KEIN UPDATE**) eingestellt werden soll.



Wenn Sie die Option **UPDATE FROM NET** ausgewählt haben, stellen Sie im nächsten Abfragefenster Ihre Zeitzone ein.

- ▶ Stellen Sie anschließend die automatische Einstellung der Sommer-/Winterzeit auf **EIN** oder **AUS**.
- ▶ Wenn Sie den letzten Eintrag ausgewählt haben (**KEIN UPDATE**), stellen Sie die Uhrzeit in den folgenden Schritten manuell ein:

Die Ziffernstelle für den Tag blinkt.

- ▶ Stellen Sie mit ▲ ▼ den Tag ein und drücken Sie **OK** zur Bestätigung.

Die Ziffernstelle für den Monat blinkt.

- ▶ Stellen Sie mit ▲ ▼ den Monat ein und drücken Sie **OK** zur Bestätigung.

Die Ziffernstelle für das Jahr blinkt.

- ▶ Stellen Sie mit ▲ ▼ das Jahr ein und drücken Sie **OK** zur Bestätigung.

Die Ziffernstelle für die Stunde blinkt.

- ▶ Stellen Sie mit ▲ ▼ die Stunde ein und drücken Sie **OK** zur Bestätigung.

Die Ziffernstelle für die Minuten blinkt.

- ▶ Stellen Sie mit ▲ ▼ die Minuten ein und drücken Sie **OK** zur Bestätigung.

## 11.2. Netzwerkverbindung halten

Wenn die Netzwerkverbindung auch im Standby-Betrieb bzw. bei Betriebsarten, die kein WLAN verwenden (AUX IN, FM-Radio), aktiv bleiben soll (höherer Stromverbrauch im Standby-Modus), wählen Sie die Einstellung **JA** aus. Wenn Sie die Einstellung mit **JA** bestätigen, stehen die Internet- und Netzwerkfunktionen nach dem Einschalten schneller zur Verfügung.

---

In der Einstellung **NEIN** wird die Netzwerkverbindung beim Einschalten des Internetradios aus dem Standby-Modus erneut hergestellt.

## 11.3. Verbindung zu einem Netzwerk herstellen

Die gefundenen Netzwerke werden mit ihrem Namen (SSID) in einer Liste angezeigt. WLAN Access Points, die den Aufbau einer Verbindung über WPS anbieten, werden mit **[WPS]** angezeigt.

Darunter sehen Sie die Einträge:

**NEUER SUCHLAUF:** erneute Suche starten

**MANUELLE KONFIG.:** Verbindungsdaten manuell eingeben

### 11.3.1. Verbindung über WLAN

- ▶ Wählen Sie den WLAN Access Point aus, mit dem das Internetradio verbunden werden soll, und drücken Sie **OK** auf der Fernbedienung zur Bestätigung. Bei einem unverschlüsselten (offenen) WLAN Access Point stellt das Internetradio die Verbindung automatisch her.
- ▶ Für die Verbindung mit einem verschlüsselten Netzwerk beachten Sie die folgenden Abschnitte.

## 11.4. WLAN-Verbindung über WPS

Nachdem ein WLAN-Netzwerk ausgewählt wurde, das die Möglichkeit einer Verbindung über WPS bietet, erscheint das WPS-Menü. Wenn Sie keine Verbindung über WPS herstellen wollen, wählen Sie hier den Eintrag **WPS ÜBERSPRINGEN**.

### 11.4.1. WPS-Taste

- ▶ Wählen Sie die Option **TASTE DRÜCKEN**, um die WPS-Funktion über die WPS-Taste des Routers nutzen zu können.
- ▶ Drücken Sie anschließend die WPS-Taste am Router und bestätigen Sie die Verbindung am Internetradio mit **OK**.

Beachten Sie hierzu auch die Bedienungsanleitung des Routers.

- Das Gerät baut nun eine Verbindung mit dem Netzwerk auf. Nach erfolgreicher Verbindung wird ein entsprechender Hinweis angezeigt.
- Das Gerät kann nun Medien über das Netzwerk wiedergeben bzw. Internetradiosender empfangen, sofern über das Netzwerk eine Verbindung mit dem Internet besteht.
- Das Gerät speichert die Verbindungsdaten, sodass sie bei einer erneuten Verbindung nicht noch einmal eingegeben werden müssen.

### 11.4.2. PIN eingeben

Wenn der Router über keine WPS-Taste verfügt, aber die Möglichkeit der WPS-Verbindung über die PIN-Eingabe im Web-Interface des Routers bietet, wählen Sie die Option **PIN EINGEBEN**.

---

Geben Sie nach Aufforderung im Web-Interface des Routers die auf dem Display des Internetradios angegebene PIN-Nummer ein und bestätigen Sie die Eingabe mit **OK**.



Beachten Sie ggf. auch die Bedienungsanleitung des Routers.

Das Gerät baut nun eine Verbindung mit dem Netzwerk auf. Nach erfolgreicher Verbindung erscheint ein entsprechender Hinweis.

▶ Drücken Sie die Taste **OK** zur Bestätigung.

Das Gerät speichert die Verbindungsdaten, sodass sie bei einer erneuten Verbindung nicht noch einmal eingegeben werden müssen.

Das Gerät kann nun Medien über das Netzwerk wiedergeben bzw. Internetradiosender empfangen, sofern über das Netzwerk eine Verbindung mit dem Internet besteht.

## 11.5. Netzwerkschlüssel eingeben

Wenn Sie das WPS-Menü übersprungen haben, müssen Sie den Netzwerkschlüssel eingeben.

▶ Geben Sie den Netzwerkschlüssel für den WLAN Access Point mit den Ziffern-/Zeichentasten auf der Fernbedienung ein

oder

▶ Geben Sie den Netzwerkschlüssel mithilfe des Drehreglers **NAV / OK** am Gerät ein:



Der Drehregler verfügt über eine Taster-Funktion (**OK**-Taste).

▶ Wählen Sie dazu mit dem Drehregler ein Zeichen aus und drücken Sie die **OK**-Taste zur Bestätigung.

▶ Um ein Zeichen zu löschen, wählen Sie den Eintrag **BKSP** und drücken Sie die **OK**-Taste.

▶ Wenn Sie die Eingabe abbrechen wollen, wählen Sie den Eintrag **CANCEL** und drücken Sie die **OK**-Taste.

▶ Wenn Sie den Netzwerkschlüssel eingegeben haben, wählen Sie den Eintrag **OK** und bestätigen Sie ihn durch Drücken der **OK**-Taste.

Das Gerät speichert diesen Schlüssel, sodass er bei einer erneuten Verbindung nicht noch einmal eingegeben werden muss.

Das Gerät baut nun eine Verbindung mit dem Netzwerk auf. Nach erfolgreicher Verbindung wird ein entsprechender Hinweis angezeigt.

▶ Drücken Sie **OK** auf der Fernbedienung oder den Drehregler **OK** am Gerät zur Bestätigung.

Das Gerät kann nun Medien über das Netzwerk wiedergeben bzw. Internetradiosender empfangen, sofern über das Netzwerk eine Verbindung mit dem Internet besteht.

## 12. Internetradio hören

Mit der Betriebsart **INTERNETRADIO** können Sie Internetradiosender wiedergeben. Voraussetzung hierfür ist, dass sich das Internetradio gemäß den Beschreibungen ab Kapitel („11.3. Verbindung zu einem Netzwerk herstellen“ auf Seite 27) mit Ihrem Netzwerk verbunden ist und dass eine Internetverbindung besteht.

- ▶ Drücken Sie die Taste **MODE** am Gerät bzw.  auf der Fernbedienung, um das Hauptmenü zu öffnen.
- ▶ Um Internetradio zu hören, wählen Sie den Eintrag **INTERNETRADIO** im Hauptmenü und bestätigen Sie mit **OK** auf der Fernbedienung oder drücken Sie die Taste **MODE** am Gerät und wählen Sie mit dem Drehregler **NAV/OK** den Eintrag **INTERNETRADIO** und drücken die **OK**-Taste.



Die Beschreibung für das Öffnen des Hauptmenüs und die Auswahl des Betriebsmodus trifft auf alle Betriebsmodi zu.

Im ersten Display finden Sie neben den Menüeinträgen zwei weitere Einträge:

**ZULETZT ANGEHÖRT:** Ruft die zuletzt wiedergegebenen Internetradiosender und Podcasts auf.

**SENDERLISTE:** Ruft die verfügbaren Internetradiodienste vom Internet-Server auf.

### 12.1. Radiodienste auswählen

Wählen Sie den Eintrag **SENDERLISTE** aus, um folgende Dienste auswählen zu können:

- **REGION** (länderabhängig, hier: **DEUTSCHLAND**)
- **SUCHE**
- **LÄNDER**
- **POPULÄR**
- **ENTDECKEN**

#### 12.1.1. Region

Unter **REGION** können Sie alle Sender anzeigen, die der Region (hier: **DEUTSCHLAND**) zugeordnet sind, in der sich das Internetradio ins Internet eingewählt hat.

#### 12.1.2. Suche

- ▶ Wählen Sie **SUCHE** aus, um Internetradiosender nach Namen zu suchen.

#### 12.1.3. Länder

- ▶ Wählen Sie **LÄNDER** aus, um Internetradiosender nach Ländern zu suchen.

---

#### 12.1.4. Populär

- ▶ Wählen Sie Internetradiosender aus einer Liste von beliebten Sendern.

#### 12.1.5. Entdecken

- ▶ Wählen Sie Internetradiosender nach Herkunft, Genre oder Sprache aus.

#### 12.1.6. Internetradiosender speichern



Sie können Internetradiosender auf einem Speicherplatz ablegen. Das Internetradio verfügt über 40 Speicherplätze.

Nachdem ein Sender auf einem Speicherplatz abgelegt wurde, erscheint der Speicherplatz des Senders während der Wiedergabe im Display neben einem Stern.

- ▶ Halten Sie die Taste ★ auf der Fernbedienung oder die Taste **FAV / ★** am Gerät länger gedrückt, bis die Liste der Speicherplätze im Display erscheint.
- ▶ Wählen Sie einen Speicherplatz von 1 bis 40 aus und bestätigen Sie mit **OK** auf der Fernbedienung oder der **OK**-Taste am Gerät. Der Radiosender ist gespeichert.
- ▶ Um den Radiosender wieder aufzurufen, drücken Sie die Taste ★ auf der Fernbedienung oder die Taste **FAV / ★** am Gerät und wählen Sie den Sender aus der Liste aus. Drücken Sie **OK**, um den Sender wiederzugeben.

### 13. Podcasts hören

Mit der Betriebsart **PODCASTS** können Sie Podcasts wiedergeben. Voraussetzung hierfür ist, dass sich das Internetradio gemäß den Beschreibungen ab Kapitel („11.3. Verbindung zu einem Netzwerk herstellen“ auf Seite 27) mit Ihrem Netzwerk verbunden ist und dass eine Internetverbindung besteht.

- ▶ Um Podcasts zu hören, wählen Sie den Eintrag **PODCASTS** im Hauptmenü und bestätigen Sie mit **OK** oder drücken Sie die Taste **MODE** am Gerät und wählen Sie mit dem Drehregler **NAV / OK** den Eintrag **PODCASTS**. Drücken Sie die **OK**-Taste zur Bestätigung.

Im ersten Display finden Sie neben den Menüeinträgen zwei weitere Einträge:

**ZULETZT ANGEHÖRT:** Ruft die zuletzt wiedergegebenen Podcasts und Internetradiosender auf.

**PODCAST LIST:** Ruft die verfügbaren Podcasts vom Internet-Server auf.

#### 13.1. Podcasts auswählen

Wählen Sie den Eintrag **PODCASTS** aus, um folgende Dienste auswählen zu können:

- **DEUTSCHLAND**
- **SUCHE**
- **LÄNDER**
- **ENTDECKEN**

### 13.1.1. Deutschland

Unter **DEUTSCHLAND** können Sie alle Podcasts anzeigen, die der Region (hier: **DEUTSCHLAND**) zugeordnet sind, in der sich das Internetradio ins Internet eingewählt hat.

### 13.1.2. Suche

Unter **SUCHE** können Sie Podcasts nach Namen suchen.

### 13.1.3. Länder

- ▶ Wählen Sie hier ein Land aus einer Liste aus und bestätigen Sie mit **OK**. Wählen Sie anschließend einen Podcast aus und bestätigen Sie mit **OK**.
- ▶ **GENRE**: Wählen Sie hier ein Genre aus einer Liste aus und bestätigen Sie mit **OK**. Wählen Sie anschließend einen Podcast aus und bestätigen Sie mit **OK**.

### 13.1.4. Entdecken

- ▶ Wählen Sie Podcasts nach Herkunft, Genre oder Sprache aus.

## 14. Verbindung zu einem Internetradiosender/ Podcast

Nachdem Sie entsprechend der vorstehenden Beschreibung einen Sender/Podcast ausgewählt haben, wird das Radio mit dem Internetradio-Server verbunden. Im Display erscheinen folgende Anzeigen:

- Name der Radiostation
- Uhrzeit
- Weitere Informationen des Radiosenders
- Pufferspeicheranzeige (wird kurz angezeigt, wenn der Sender/Podcast geladen wird)
- Nummer des Speicherplatzes
- WLAN aktiv

Durch mehrmaliges Drücken der Taste **INFO** auf der Fernbedienung oder der Taste **INFO** am Gerät werden weitere Informationen angezeigt:

- Schlagwort und Beschreibung des Senders
- Sprache und Standort
- Angaben zu Bit-Rate, verwendetem Codec und Abtastrate
- Abspiel-Puffer
- Aktuelles Datum



Sie können sich mit einem Druck auf die **OK**-Taste auf der Fernbedienung das Slideshow-Bild im Display im Vollbildmodus anzeigen lassen. Mit einem erneuten Druck auf die **OK**-Taste verkleinern Sie das Bild wieder.

---

Das Radio wurde erfolgreich mit dem Internet-Server verbunden und empfängt die Internetradiosender.



Falls eine Fehlermeldung erscheint, kann das Radio den Internet-Server nicht finden. Lesen Sie dazu bitte das Kapitel „27. Fehlerbehebung“ auf Seite 51.

## 15. DAB-Radio hören

Mit der Betriebsart **DAB** können Sie digitale Radiosender wiedergeben. Voraussetzung hierfür ist ein guter Empfang über die integrierte Teleskopantenne des Geräts. Richten Sie die Antenne manuell aus, um einen bestmöglichen Empfang zu erhalten.

- ▶ Um DAB-Radio zu hören, wählen Sie im Hauptmenü die Funktion **DAB** und bestätigen Sie mit **OK** oder drücken Sie die Taste **MODE** und wählen Sie mit dem Drehregler **NAV / OK** den Eintrag **DAB** und bestätigen Sie mit der **OK**-Taste.

Im Display erscheinen folgende Anzeigen:

- DAB-Empfang
- DAB-Stereo-Empfang
- Uhrzeit
- WLAN-Empfangsstärke
- DAB-Empfangsstärke
- Sendername

Durch mehrmaliges Drücken der Taste **INFO** auf der Fernbedienung oder der Taste **INFO** am Gerät werden weitere Informationen angezeigt:

- Genre
- Beschreibung des Senders und Frequenz
- Abspiel-Puffer
- Angaben zu Bit-Rate, verwendetem Codec und Kanalinfo
- Aktuelles Datum



Sie können sich mit einem Druck auf die **OK**-Taste auf der Fernbedienung das Slideshow-Bild im Display im Vollbildmodus anzeigen lassen. Mit einem erneuten Druck auf die **OK**-Taste verkleinern Sie das Bild wieder.

### 15.1. Radiosender einstellen

- ▶ Wählen Sie einen Radiosender aus der Senderliste durch Drehen des Drehreglers **NAV / OK** oder über die Tasten **▲ ▼** auf der Fernbedienung aus.
- ▶ Drücken Sie **OK** oder die **OK**-Taste des Drehreglers, um den Radiosender wiederzugeben.

## 15.2. Radiosender speichern



Das DAB-Radio verfügt über 40 Speicherplätze.

Nachdem ein Radiosender gespeichert wurde, erscheint der Speicherplatz des Senders während der Wiedergabe im Display neben einem Stern.

- ▶ Halten Sie die Taste **★** auf der Fernbedienung oder die Taste **FAV / ★** am Gerät länger gedrückt, bis die Liste der Speicherplätze im Display erscheint.
- ▶ Wählen Sie einen Speicherplatz von 1 bis 40 aus und bestätigen Sie mit **OK**. Der Radiosender ist gespeichert.
- ▶ Um den Radiosender wieder aufzurufen, drücken Sie die Taste **★** auf der Fernbedienung oder die Taste **FAV / ★** am Gerät und wählen Sie den Sender aus der Liste aus. Drücken Sie **OK** auf der Fernbedienung oder die **OK**-Taste des Drehreglers **NAV / OK**, um den Sender wiederzugeben.

## 15.3. Hauptmenü im DAB-Radiomodus

- ▶ Drücken Sie die Taste **MENÜ** am Gerät oder die Taste **☰** auf der Fernbedienung, um das Menü für den DAB-Radiomodus anzuzeigen.

### 15.3.1. Senderliste

Unter **SENDERLISTE** können Sie die Senderliste anzeigen. Es werden alle gefundenen DAB-Sender in alphabetischer Reihenfolge angezeigt.

### 15.3.2. Suchlauf

- ▶ Wählen Sie den Eintrag **VOLLSTÄNDIGER SUCHLAUF**, um sofort einen Sendersuchlauf zu starten. Der Fortschritt des Suchlaufs wird über einen Balken angezeigt.

Nach Abschluss des Suchlaufs wird die Senderliste angezeigt.

### 15.3.3. Manuell einstellen

Unter **MANUELL EINSTELLEN** werden im Display die Kanäle 5A bis 13F mit den zugehörigen Frequenzen angezeigt.

- ▶ Wählen Sie einen Kanal aus und bestätigen Sie mit **OK**.
- ▶ Der Empfangspegel wird angezeigt. Bestätigen Sie erneut mit **OK**.



Die neuen, zusätzlichen Sender werden in der Senderliste gespeichert.

### 15.3.4. Senderliste säubern

Wenn Sie das Gerät an einem anderen Standort betreiben, müssen Sie einen erneuten Suchlauf durchführen. Nicht mehr verfügbare Sender sind anschließend mit einem Fragezeichen in der Senderliste markiert.



- 
- ▶ Wählen Sie **BEREINIGUNG UNGÜLTIG** aus und bestätigen Sie die anschließende Abfrage mit **JA**, um nicht mehr verfügbare Sender aus der Senderliste zu löschen.

### 15.3.5. Dynamic Range Control

Dynamic Range Control (DRC) ist hilfreich bei ruhigen Stellen eines Radioprogramms und in lauten Umgebungen. Der Sender legt den DRC-Pegel der Radioübertragung fest. Mithilfe der Funktion Dynamic Range Control können Sie den für sich optimalen Pegel einstellen.

- DRC aus: DRC ist ausgeschaltet. Der DRC-Pegel der Radioübertragung wird nicht verwendet.
- DRC tief: Der DRC-Pegel ist auf die Hälfte des gesendeten Pegels eingestellt.
- DRC hoch: Der gesamte DRC-Pegel ist eingestellt.

### 15.3.6. Senderreihenfolge

- ▶ Stellen Sie unter **SENDERREIHENFOLGE** ein, nach welcher Sortierreihenfolge die Sender aufgelistet werden sollen:
  - **ALPHANUMERISCH**  
Die Sender werden alphabetisch und numerisch sortiert.
  - **ENSEMBLE**  
Die Sender werden anhand ihrer Zugehörigkeit zu einem DAB-Ensemble sortiert.

## 16. FM-Radio hören

Mit der Betriebsart **FM RADIO** können Sie analoge Radiosender wiedergeben. Voraussetzung hierfür ist ein guter Empfang über die integrierte Teleskopantenne des Geräts. Richten Sie die Antenne manuell aus, um einen bestmöglichen Empfang zu erhalten.

- ▶ Um FM-Radio zu hören, wählen Sie im Hauptmenü die Funktion **FM RADIO** und bestätigen Sie mit **OK** auf der Fernbedienung oder drücken Sie die Taste **MODE** und wählen Sie mit dem Drehregler **NAV / OK** den Eintrag **FM** und bestätigen Sie mit der **OK**-Taste.

Im Display erscheinen folgende Anzeigen:

- Sendername (bei RDS-Empfang) / Frequenzanzeige
- Uhrzeit
- FM-Signalstärke
- FM-Stereo-Empfang
- RDS-Empfang

Durch mehrmaliges Drücken der Taste **INFO** auf der Fernbedienung oder der Taste **INFO** am Gerät werden weitere Informationen angezeigt:

- Genre
- Frequenz
- Aktuelles Datum

- PTY-Information
- Radiotext

## 16.1. Radiosender einstellen

- ▶ Drücken Sie mehrmals die Taste ▲ oder ▼ auf der Fernbedienung oder drehen Sie den Drehregler **NAV / OK** am Gerät, um die Radiofrequenz einzustellen.
- ▶ Halten Sie die Taste ▲ oder ▼ auf der Fernbedienung gedrückt, um einen automatischen Suchlauf zu starten. Der automatische Suchlauf startet entweder aufwärts oder abwärts – je nachdem, welche Taste Sie gedrückt haben. Der Suchlauf stoppt automatisch am nächsten empfangenen Sender. Halten Sie erneut die Taste ▲ oder ▼ auf der Fernbedienung gedrückt, um weiterzusuchen.

## 16.2. Radiosender speichern



Das FM-Radio verfügt über 40 Speicherplätze.

Nachdem ein Radiosender gespeichert wurde, erscheint der Speicherplatz des Senders während der Wiedergabe im Display.

- ▶ Halten Sie die Taste ★ auf der Fernbedienung oder die Taste **FAV / ★** am Gerät länger gedrückt, bis die Liste der Speicherplätze im Display erscheint.
- ▶ Wählen Sie einen Speicherplatz von 1 bis 40 aus und bestätigen Sie mit **OK**. Der Radiosender ist gespeichert.
- ▶ Um den Radiosender wieder aufzurufen, drücken Sie die Taste ★ auf der Fernbedienung oder die Taste **FAV / ★** am Gerät und wählen Sie den Sender aus der Liste aus. Drücken Sie **OK** auf der Fernbedienung oder die **OK**-Taste des Drehreglers **NAV / OK**, um den Sender wiederzugeben.

## 16.3. Hauptmenü im FM-Radiomodus

- ▶ Drücken Sie die Taste **MENÜ** am Gerät oder die Taste  auf der Fernbedienung, um das Menü für den FM-Radiomodus anzuzeigen.

### 16.3.1. Suchlauf-Einstellung

Bestätigen Sie unter **SUCHLAUF-EINSTELLUNG** die Abfrage **NUR STARKE SENDER?** mit **JA**, wenn das Radio nur Sender mit einem starken Signal finden soll.

- **NEIN**, wenn das Radio auch Sender mit einem schwachen Signal finden soll.

### 16.3.2. Audio-Einstellung

Bestätigen Sie unter **AUDIO-EINSTELLUNG** die Abfrage **NUR MONO ANHÖREN?** mit

- **JA**, wenn Radiosender in Mono wiedergegeben werden sollen. Verwenden Sie diese Einstellung bei schwachem Empfang.
- **NEIN**, wenn Radiosender in Stereo wiedergegeben werden sollen.

---

## 17. Bluetooth®-Modus

Über eine Bluetooth®-Verbindung können Sie Titel von externen Geräten (z. B. MP3-Player oder Mobiltelefon mit Bluetooth®) schnurlos auf diesem Gerät wiedergeben. Voraussetzung hierfür ist, dass das externe Gerät und das Internetradio miteinander gekoppelt sind, wie in Kapitel „17.1. Bluetooth®-Geräte koppeln“ auf Seite 36 beschrieben.

- ▶ Drücken Sie die Taste **MODE** auf der Fernbedienung oder drücken Sie die Taste **MODE** und wählen Sie mit dem Drehregler **NAV/OK** den Eintrag **BLUETOOTH® AUDIO**. Drücken Sie **OK** auf der Fernbedienung oder die **OK**-Taste des Drehreglers, um Ihre Auswahl zu bestätigen.

### 17.1. Bluetooth®-Geräte koppeln



- ▶ Drücken Sie die Taste  oder drücken Sie die Taste **MENÜ** und aktivieren Sie im Menü die **BLUETOOTH® EINRICHTEN**.
- ▶ Aktivieren Sie ebenso die Bluetooth®-Funktion auf Ihrem externen Gerät und führen einen Kopplungsvorgang durch. Lesen Sie dazu die Anleitung Ihres Geräts. Der Name des Internetradios ist [MD 89295].
- ▶ Sollte eine Passwortabfrage im Display des externen Geräts erscheinen, geben Sie als Kennziffer „0000“ ein.
- ▶ Die Kopplung ist abgeschlossen und das externe Gerät kann am Internetradio genutzt werden.

Die Wiedergabe der Titel sowie die Lautstärke und Sonderfunktionen können sowohl an Ihrem externen Gerät als auch am Internetradio gesteuert werden. Welche Funktionen verfügbar sind, hängt von Ihrem externen Gerät und der Software, die Sie verwenden, ab.

- ▶ Wenn Sie die Bluetooth®-Übertragung beenden möchten, schalten Sie Bluetooth® am externen Gerät aus oder wechseln am Internetradio die Quelle.

### 17.2. Steuerung via Fernbedienung (Bereich Bluetooth®)

Möchten Sie die Wiedergabe mit der Fernbedienung des Internetradios steuern, haben Sie folgende Möglichkeiten:

- Drücken Sie die Taste  oder , um die Lautstärke zu erhöhen oder zu verringern.
- Mit der Taste **OK/▶||** auf der Fernbedienung starten Sie die Wiedergabe bzw. halten sie an.
- Mit den Tasten **▶▶|** oder **||◀◀** wechseln Sie zum vorigen bzw. nächsten Titel.

Beachten Sie, dass nicht jede Funktion mit jedem externen Endgerät verfügbar ist. Einige Funktionen werden ggf. im Display des externen Endgeräts angezeigt.

## 18. Audiodateien über USB hören

Mit der Betriebsart **MUSIKABSPIELER** können Sie Audiodateien von einem USB-Datenträger wiedergeben.



Der USB-Datenträger muss in dem Format FAT32 formatiert sein.  
Unterstützte Audioformate: \*.mp3

- ▶ Um Audiodateien von einem USB-Datenträger wiederzugeben, schließen Sie einen USB-Datenträger an den USB-Anschluss an.



Sie können über den USB-Anschluss generell nur Audiodateien wiedergeben. Eine Speicherung von Audiodateien (zum Beispiel eine Aufnahme über den Modus Internetradio) ist nicht möglich.

Wenn Sie einen USB-Datenträger anschließen, wechselt das Gerät automatisch in den Modus Musikwiedergabe und die Abfrage **USB DISK ANGESCHLOSSEN ORDNER ÖFFNEN?** erscheint für ungefähr 5 Sekunden.

- ▶ Bestätigen Sie mit **JA**, um den Inhalt des USB-Datenträgers direkt zu öffnen. Ist keine Audiodatei verfügbar, erscheint nach dem Aufrufen der Musikwiedergabe das Hauptmenü.



Sie können ebenfalls im Hauptmenü die Funktion **MUSIKABSPIELER** wählen und mit **OK** auf der Fernbedienung oder der **OK**-Taste des Drehreglers **NAV / OK** bestätigen.



Sollte sich das Gerät im USB-Modus (**MUSIKABSPIELER**) durch eine elektrische Entladung abschalten, wird es wieder neu starten. Der letzte Betriebszustand kann nicht selbstständig wiederhergestellt werden. Starten Sie die entsprechenden Medien oder Anwendungen erneut. Die zuletzt festgelegten Benutzereinstellungen können durch eine statische Entladung nicht wiederhergestellt werden, da die Ordnerstruktur nicht im Speicher hinterlegt wird.

- Benutzen Sie keine USB-Verlängerungskabel und schließen Sie das Gerät nicht über den USB-Anschluss direkt an einen PC an, um Schäden am Gerät zu vermeiden.
- Der USB-Anschluss ist nur für die Verwendung von USB-Speichersticks ausgelegt. Andere externe Speichermedien, wie z. B. externe Festplatten, können nicht über den USB-Anschluss betrieben werden.



---

Über den USB-Anschluss wird ein daran angeschlossenes, externes Gerät (z. B. Smartphone) kontinuierlich mit Strom versorgt bzw. geladen, auch wenn keine Audiowiedergabe erfolgt oder sich das Internetradio im Standby-Modus befindet.

## 18.1. Hauptmenü im Musikabspieler-Modus

### 18.1.1. USB Wiedergabe

Wählen Sie **USB-WIEDERGABE** aus, um direkt nach Audiodateien auf dem USB-Datenträger zu suchen.

Während der Wiedergabe können Sie mit den Tasten ▲/▼ Titel direkt auswählen. Drücken Sie **OK**, um den gewählten Titel Wiedertzugeben.

Des Weiteren kann bei langem Drücken der Tasten ◀◀▶▶ ein Suchlauf innerhalb des aktuellen Tracks gestartet werden.

### 18.1.2. Erneute Wiedergabe

Wählen Sie im Menü **ERNEUTE WIEDERGABE** die Einstellung **AN**, um den gewählten Titel automatisch in Endlosschleife wiedergeben zu lassen: Im Display erscheint das Symbol ↺.

Sie können auch die Taste **SHUFFLE** auf der Fernbedienung drücken, um den gewählten Titel automatisch in Endlosschleife wiedergeben zu lassen.

Drücken Sie die Taste **SHUFFLE** erneut, um alle Titel aus dem aktuellen Ordner wiederzugeben. Im Display erscheint das Symbol ↺.

Drücken Sie die Taste **SHUFFLE** mehrmals, bis keine Symbole mehr im Display angezeigt werden, um die Funktion wieder zu deaktivieren.

### 18.1.3. Zufällige Wiedergabe

Wählen Sie im Menü **SHUFFLE** die Einstellung **AN**, um alle Titel aus dem aktuellen Ordner in zufälliger Reihenfolge wiedergeben zu lassen. Im Display erscheint das Symbol ⇄.

Sie können auch die Taste **SHUFFLE** auf der Fernbedienung mehrmals drücken, bis das Symbol ⇄ im Display angezeigt wird.

Drücken Sie die Taste **SHUFFLE** mehrmals, bis keine Symbole mehr im Display angezeigt werden, um die Funktion wieder zu deaktivieren.

### 18.1.4. Erneute zufällige Wiedergabe

Drücken Sie die Taste **SHUFFLE** mehrmals, bis die Symbole ↺ und ⇄ im Display angezeigt werden, um alle Titel aus dem aktuellen Ordner in zufälliger Reihenfolge und in Endlosschleife wiederzugeben.

Drücken Sie die Taste **SHUFFLE** mehrmals, bis keine Symbole mehr im Display angezeigt werden, um die Funktion wieder zu deaktivieren.

### 18.1.5. Playlist

- ▶ Wählen Sie einen Titel aus, den Sie der Playlist hinzufügen möchten.
- ▶ Halten Sie **OK** für 3 Sekunden gedrückt, um den gewählten Titel der Playlist hinzuzufügen.
- ▶ Wählen Sie **PLAYLIST** aus, um die von Ihnen hinzugefügten Titel anzuzeigen.
- ▶ Wählen Sie einen Titel aus und drücken Sie **OK**, um die Wiedergabe zu starten.
- ▶ Wenn Sie einen Titel der Playlist löschen möchten, wählen Sie den Titel unter **PLAYLIST** aus und halten **OK** für 3 Sekunden gedrückt, um den gewählten Titel aus der Playlist zu entfernen. Bestätigen Sie die Abfrage mit **JA**.
- ▶ Wählen Sie **MEINE PLAYLIST LEEREN**, um alle Einträge der Playlist zu löschen.

### 18.2. Wiedergabedisplay

Im Wiedergabedisplay werden folgende Informationen angezeigt:

- Titelname
- Uhrzeit
- WLAN-Empfangsstärke
- Shuffle-Modus
- Repeat-Modus
- USB-Wiedergabe
- ID3-Tag-Anzeige

Durch mehrmaliges Drücken der Taste **INFO** auf der Fernbedienung oder der Taste **INFO** am Gerät werden weitere Informationen angezeigt:

- Interpret
- Album
- Ordner
- Dateipfad
- Angaben zu Bit-Rate, verwendetem Codec und Abtastrate
- Abspiel-Puffer
- Aktuelles Datum



Während der Wiedergabe können Sie die Wiedergabetasten wie bei der Bedienung eines Bluetooth®-Geräts verwenden. Lesen Sie dazu das Kapitel „17.2. Steuerung via Fernbedienung (Bereich Bluetooth®)“ auf Seite 36.

## 19. Steuerung über die App

Mit der App auf Ihrem Smartphone oder Tablet PC können Sie Ihr Internetradio steuern.

Neben den gängigen Einstellungsmöglichkeiten wie Start, Stopp, Repeat oder das Erstellen von Favoriten-Listen und Sendersuchläufen, bietet die App die Möglichkeit, den Klang individuell anzupassen.

---

## 19.1. Installation über Direktlink

Über den nebenstehenden QR-Code gelangen Sie direkt zum Download der App des Google Play Store® oder des App Store von Apple®:



Um die App installieren zu können, muss eine Internetverbindung bestehen.

## 19.2. Verwenden der App

- ▶ Starten Sie die App.
- ▶ Stellen Sie sicher, dass Smartphone/Tablet PC und Internetradio im selben WLAN-Netzwerk angemeldet sind.

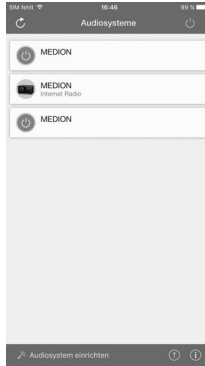
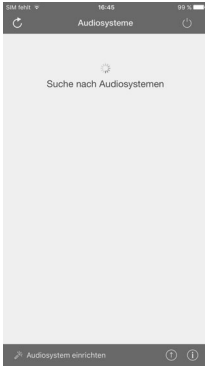

- ▶ Beim Start listet die App alle kompatiblen Internetradios, die im WLAN-Netzwerk erkannt wurden, mit ihrem Friendly Name auf.
- ▶ Wählen Sie das richtige Internetradio aus.

In der App können Sie alle Funktionen des Internetradios verwenden.

- Unter **QUELLE** können Sie die Betriebsart auswählen.
- Unter **JETZT LÄUFT** erscheint die aktuelle Wiedergabe.
- Unter **DURCHSUCHEN** können Sie nach Internetradiosendern/Podcasts suchen.

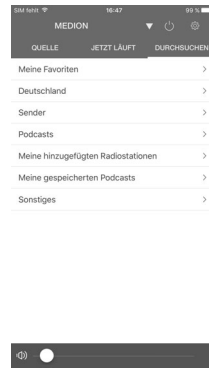
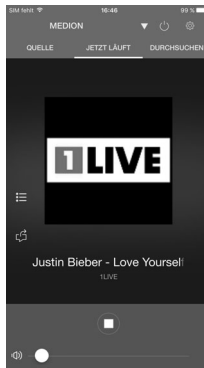
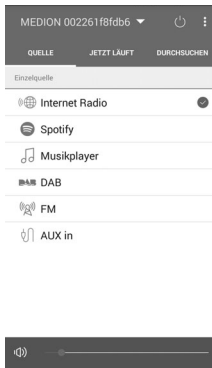

Wenn die WLAN-Funktion in Betriebsarten, die kein WLAN verwenden (AUX-IN, FM-Radio, DAB-Radio,,) ausgeschaltet wird (Einstellung „11.2. Netzwerkverbindung halten“ auf Seite 26), funktioniert die Steuerung über die App nicht.

## 20. Streaming-Dienste



Regional abhängig sind unterschiedliche Streaming-Dienste verfügbar. Streaming-Dienste und ihre Anzahl können sich im Rahmen von Firmware-Updates ändern. Es besteht kein Rechtsanspruch auf die Nutzung eines bestimmten Streaming-Dienstes über Ihr Internetradio.

### 20.1. Streaming-Dienste nutzen

Für die Nutzung von Streaming-Diensten muss das Gerät mit Ihrem Netzwerk verbunden sein, wie ab Kapitel „11.3. Verbindung zu einem Netzwerk herstellen“ auf Seite 27 beschrieben und es muss eine Internetverbindung bestehen.

- ▶ Drücken Sie die Taste **MODE** am Gerät und wählen Sie beispielsweise **SPOTIFY** oder **AMAZON MUSIC** im Hauptmenü mit dem Drehregler **NAV / OK** und bestätigen Sie Ihre Auswahl mit der **OK**-Taste. Sie können auch die Taste  auf der Fernbedienung drücken und einen der Streaming-Dienste wählen. Bestätigen Sie die Auswahl mit **OK**.



Um einen der o. g. Streaming-Dienste nutzen zu können, müssen Sie bereits als Nutzer registriert sein. Für die Nutzung der o. g. Streaming-Dienste muss gegebenenfalls ein kostenpflichtiges Abonnement abgeschlossen werden.

- ▶ Melden Sie sich mit Ihren Nutzerdaten an.
- ▶ Wählen Sie den gewünschten Musiktitel aus und starten Sie ihn.

Der Musiktitel wird wiedergegeben.



---

Ihnen stehen folgende Wiedergabefunktionen zur Verfügung: **PLAY**, **STOP**, vorheriger/nächster Titel und automatische Wiedergabe (Shuffle).

## 20.2. Spotify Connect

Verwende dein Smartphone, Tablet oder deinen Computer als Fernbedienung für Spotify. Auf [spotify.com/connect](https://spotify.com/connect) erfährst du mehr.



The Spotify Software is subject to third party licenses found here:

<https://www.spotify.com/connect/third-party-licenses>

## 20.3. Musik über Amazon Music hören

Sie können Audiodaten vom Musikstreaming-Dienst Amazon Music über das Internetradio abspielen. Voraussetzung ist, dass das Internetradio und das Gerät mit der App für das Internetradio in demselben Netzwerk angemeldet sind und dass eine Internetverbindung besteht.

### Amazon Music in der App für das Internetradio aktivieren

- ▶ Öffnen Sie die App für das Internetradio, siehe „19. Steuerung über die App“ auf Seite 39.
- ▶ Drücken Sie auf **QUELLE** und wählen Sie dann **AMAZON MUSIC** aus.
- ▶ Drücken Sie auf **DURCHSUCHEN**.
- ▶ Loggen Sie sich mit Ihrem Amazon-Account ein.

### Musiktitel auswählen und abspielen

- ▶ Öffnen Sie das Menü **AMAZON MUSIC** im Hauptmenü oder drücken Sie die Taste **MODE**, um den Modus Amazon Music auszuwählen. Bestätigen Sie die Auswahl mit **OK**.
- ▶ Wählen Sie den gewünschten Musiktitel und starten ihn.
- ▶ Der Musiktitel wird über die Lautsprecher des Internetradios wiedergegeben.



Sie können den gewünschten Musiktitel auch über die App suchen und die Wiedergabe mit dem Internetradio starten.

## 21. Wiedergabe über den Anschluss AUX IN

An der Rückseite des Geräts befindet sich der Audioeingang AUX IN. Mit diesem Audioeingang können Sie Audiosignale eines externen Geräts über die Lautsprecher des Internetradios wiedergeben.

- ▶ Verbinden Sie die Buchse **LINE-IN** über das 3,5-mm-Audiokabel mit dem Audioausgang eines externen Geräts, um das Audiosignal am Internetradio auszugeben.
- ▶ Wählen Sie das Menü **AUX IN** aus und bestätigen Sie mit **OK**.

Die Audiosignale des externen Geräts werden nun über die Lautsprecher des Internetradios wiedergegeben.



Der **AUX-IN**-Anschluss dient nur zur Wiedergabe von analogen Audiosignalen.

DE

FR

NL

ES

IT

EN

## 22. Audioausgabe über den Anschluss LINE OUT

An der Rückseite des Geräts befindet sich der Audioausgang LINE OUT. Mit diesem Audioausgang können Sie die Audiosignale des Internetradios über einen externen Lautsprecher oder einer Stereoanlage wiedergeben.

- ▶ Verbinden Sie die Buchse **LINE OUT** über das 3,5-mm-Audiokabel mit dem Audioeingang eines externen Lautsprechers oder einer Stereoanlage, um das Audiosignal über den externen Lautsprecher oder die Stereoanlage auszugeben.
- ▶ Die Audiosignale des Geräts werden nun über die externen Lautsprecher oder die Stereoanlage wiedergegeben.

## 23. Ausschaltzeit einstellen

- ▶ Wählen Sie unter **SCHLUMMER** im Hauptmenü folgende Einstellungen für die automatische Abschaltung aus:

**SCHLAFMODUS AUS – 15 MINUTEN – 30 MINUTEN – 45 MINUTEN – 60 MINUTEN**

In der Einstellung **SCHLUMMER AUS** ist keine Ausschaltzeit eingestellt.

Sie können die Ausschaltzeit auch durch mehrmaliges Drücken der Taste **SLEEP** auf der Fernbedienung einstellen. Die Restlaufzeit wird zusammen mit einem Mondsymbol im Display dargestellt.

## 24. Wecker einstellen

Unter **WECKER** im Hauptmenü können Sie mit Ihrem Internetradio zwei Weckzeiten einstellen.



Bevor Sie eine Weckzeit einstellen, prüfen Sie die Einstellung der Uhrzeit.

- ▶ Wählen Sie einen Wecker aus und bestätigen Sie mit **OK**.
- ▶ Wählen Sie einen der Einträge aus und bestätigen Sie mit **OK**, um Einstellungen vorzunehmen.

### 24.1. Wecker aus-/einschalten

- ▶ Wählen Sie unter **AKTIVIERT** den Menüpunkt **AUS**, um den Wecker zu deaktivieren.

- 
- ▶ Wählen Sie **TÄGLICH, EINMALIG, WOCHENENDE** oder **WOCHENTAGE**, um den Wecker zu aktivieren.

## 24.2. Weckzeit einstellen

- ▶ Stellen Sie unter **UHRZEIT** die Uhrzeit ein, zu der sich der Wecker einschalten soll.

Die Ziffernstelle für die Stunde blinkt.

- ▶ Stellen Sie mit ▲ ▼ die Stunde ein und drücken Sie **OK** zur Bestätigung.

Die Ziffernstelle für die Minuten blinkt.

- ▶ Stellen Sie mit ▲ ▼ die Minuten ein und drücken Sie **OK** zur Bestätigung.

## 24.3. Wecksignal auswählen

- ▶ Stellen Sie unter **MODUS** das Wecksignal für den Wecker ein:

- **SUMMER:** Wecken mit Weckton
- **INTERNETRADIO:** Wecken mit Internetradio
- **DAB:** Wecken mit DAB-Radio
- **FM:** Wecken mit FM-Radio



Ist der eingestellte Radiodienst nicht verfügbar, weckt Sie das Gerät automatisch mit dem Summer.

## 24.4. Radioprogramm zum Wecken auswählen

- ▶ Wählen Sie unter **VOREINSTELLUNG** einen Senderspeicherplatz aus, wenn Sie zuvor die Option „Wecken mit Internetradio“ oder „Wecken mit FM/DAB-Radio“ gewählt haben. Sie können auch **ZULETZT GEHÖRT** auswählen, um sich mit dem zuletzt gehörten Sender wecken zu lassen.

## 24.5. Lautstärke des Wecksignals einstellen

- ▶ Stellen Sie unter **LAUTSTÄRKE** die Lautstärke des Wecksignals ein.



Sie können auch die Lautstärke **3** einstellen. In diesem Fall werden Sie dennoch mit angenehmer Lautstärke geweckt.

## 24.6. Einstellungen speichern

- ▶ Um die Einstellungen für den Wecker zu übernehmen, wählen Sie den Eintrag **SPEICHERN** aus und bestätigen Sie mit **OK**.

## 24.7. Schlummerfunktion

- ▶ Drücken Sie während des Weckvorgangs die Taste **SNOOZE** auf der Fernbedienung, um eine Weckwiederholung in 5 Minuten einzustellen.



Sie können durch mehrmaliges Drücken der Taste **SNOOZE** die folgenden Zeiten einstellen: **10 MINUTEN**, **15 MINUTEN**, **30 MINUTEN**, **5 MINUTEN** (Standard). Die Restlaufzeit wird im Display dargestellt.

Drücken Sie die Taste  auf der Fernbedienung, um den Wecker zu beenden.

## 25. Systemeinstellungen

### 25.1. Equalizer

Unter **EQUALIZER** können Sie vordefinierte Klangformate auswählen oder ein eigenes Format erstellen. Sie können den Equalizer auch direkt mit der Taste **EQ** auf der Fernbedienung aufrufen.

Wählen Sie eines der Klangformate

- ▶ **NORMAL**, **FLAT**, **JAZZ**, **ROCK**, **SOUNDTRACK**, **KLASSIK**, **POP**, **NACHRICHTEN**, **MEIN EQ** oder **MEINE EQ-EINSTELLUNG** aus und bestätigen Sie **OK**. Die Klangeinstellung wird sofort übernommen.



Das Klangformat **NORMAL** ist voreingestellt. Den für die Musikwiedergabe besten Klang erhalten Sie über die Einstellung **ROCK**.

Bei eingestecktem Kopfhörer wird die Klangeinstellung **NORMAL** automatisch übernommen.

#### **MEIN EQ**

- ▶ Wenn Sie in diesem Eintrag ein eigenes Klangformat gespeichert haben, wählen Sie **MEIN EQ** aus, um das Klangformat direkt zu übernehmen.

#### **MEINE EQ-EINSTELLUNG**

Hier stellen Sie Ihr eigenes Klangformat für den Eintrag **MEIN EQ** ein.

- ▶ Stellen Sie Bass, Höhen und Lautstärke durch Drehen des Lautstärkereglers am Gerät oder über die Tasten **▲ ▼** an der Fernbedienung ein und drücken Sie die Taste , um die Eingabe zu speichern.
- ▶ Bestätigen Sie die folgende Abfrage mit **JA**, um das Klangformat zu speichern.

### 25.2. Audiostream-Qualität

Um die Streaming-Qualität zu verbessern, können Sie über das Menü **QUALITÄT AUDIOSTREAM** die entsprechenden Einstellungen vornehmen.

- ▶ Wählen Sie **QUALITÄT AUDIOSTREAM** und bestätigen Sie mit **OK**.
- ▶ Stellen Sie nun die gewünschte Streaming-Qualität (**GERINGE**, **NORMALE** oder **HOHE QUALITÄT**) mit dem Lautstärkereglers oder den Tasten **▲ ▼** an der Fernbedienung ein und bestätigen Sie mit **OK**.



Um Ausfälle und Störungen in der Wiedergabe zu vermeiden, wählen Sie die Option **HOHE QUALITÄT** nur bei einer schnellen Internetverbindung aus.

---

## 25.3. Interneteinstellungen

Unter **NETZWERK** nehmen Sie die Interneteinstellungen vor.

### 25.3.1. Netzwerkkassistent

- ▶ Wählen Sie **NETZWERKASSISTENT**, um die Suche nach Netzwerken zu starten.
- ▶ Verbinden Sie anschließend das Internetradio mit dem von Ihnen gewünschten Netzwerk gemäß den Beschreibungen ab Kapitel „1.3. Verbindung zu einem Netzwerk herstellen“ auf Seite 27.

### 25.3.2. WPS-Verbindung aufbauen

Unter **PBC WLAN SETUP** können Sie eine WPS-Verbindung aufbauen:

- ▶ Aktivieren Sie die WPS-Verbindung auf dem Gerät, das WPS unterstützt, und bestätigen Sie die Verbindung anschließend am Internetradio mit der Taste **OK** auf der Fernbedienung.

### 25.3.3. Einstellungen anzeigen

Unter **EINSTELLUNGEN ANZEIGEN** werden Ihnen die Informationen zum momentan verbundenen Netzwerk sowie die MAC-Adresse des Geräts angezeigt.

### 25.3.4. Manuelle Einstellungen

- ▶ Wählen Sie unter **MANUELLE EINSTELLUNGEN** die drahtlose Verbindung (WLAN) aus und stellen Sie jeweils die DHCP-Funktion auf **EIN** oder **AUS**.
- ▶ Geben Sie als Nächstes die SSID des drahtlosen Netzwerks mit den Ziffern-/Zeichentasten auf der Fernbedienung ein. Wählen Sie **OK** aus und drücken Sie **OK** auf der Fernbedienung, um die SSID zu übernehmen.
- ▶ Wählen Sie im nächsten Schritt die Verschlüsselung Ihres Netzwerks (**OFFEN, WEP, WPA/WPA2**) aus. Drücken Sie **OK** auf der Fernbedienung, um Ihre Auswahl zu bestätigen.
- ▶ Wählen Sie die Kodierungsart, indem Sie **OK** auf der Fernbedienung drücken.
- ▶ Geben Sie den Netzwerkschlüssel des drahtlosen Netzwerks mit den Ziffern-/Zeichentasten auf der Fernbedienung ein. Wählen Sie **OK** aus und drücken Sie **OK** auf der Fernbedienung, um den Netzwerkschlüssel zu übernehmen.

### 25.3.5. NetRemote PIN ändern

Unter **NETREMOTE PIN SETUP** empfehlen wir Ihnen den vierstelligen Code neu zu vergeben. Dieser kann bei der Verbindung mit der App eines Smartphones oder Tablet-PCs benötigt werden.

### 25.3.6. Netzwerkprofil löschen

Das Gerät speichert die letzten 4 WLAN-Netzwerke, zu denen eine Verbindung aufgebaut wurde.

- ▶ Wählen Sie unter **NETZWERKPROFIL** ein Netzwerk aus und drücken Sie **OK**. Bestätigen Sie die anschließende Abfrage mit **JA**, um das Netzwerk aus der Liste zu löschen.



Das aktuell verbundene Netzwerk kann nicht gelöscht werden.

### 25.3.7. Netzwerkeinstellungen löschen

- ▶ Wählen Sie **JA**, um die Netzwerkeinstellungen komplett zu löschen.

### 25.3.8. Netzwerkverbindung im Standby-Modus halten

- ▶ Wählen Sie **NETZWERKVERBINDUNG BEIBEHALTEN** und stellen Sie die Funktion auf **JA**, wenn das Internetradio auch im Standby-Betrieb bzw. bei Betriebsarten, die kein WLAN verwenden (z. B. AUX IN, FM-Radio, DAB-Radio), mit dem Netzwerk verbunden bleiben soll. Andere Media-Player und die UNDOK App können so auf das Internetradio zugreifen und es „aufwecken“.
- ▶ Wenn keine Netzwerkverbindung gehalten werden soll, stellen Sie die Funktion auf **NEIN**. In dieser Einstellung wird die WLAN-Funktion auch bei Betriebsarten, die kein WLAN verwenden (z. B. AUX IN, FM-Radio, DAB-Radio), ausgeschaltet. Die Steuerung über die App funktioniert in diesem Fall nicht.



Beachten Sie, dass das Internetradio bei gehaltener Netzwerkverbindung im Standby-Modus (Einstellung **JA**) mehr Strom verbraucht, als für den Standby-Modus in den technischen Daten angegeben ist.



Die Netzwerkverbindung kann auch durch Gedrückthalten der Power-Taste ausgeschaltet werden.

## 25.4. Zeit einstellen

- ▶ Wählen Sie **ZEIT/DATUM** aus und drücken Sie **OK** auf der Fernbedienung.
- ▶ Wählen Sie **ZEIT/DATUM EINSTELLEN**, um Datum und Uhrzeit manuell einzustellen, und drücken Sie **OK**.

Die Ziffernstelle für den Tag blinkt.

- ▶ Stellen Sie mit **▲ ▼** den Tag ein und drücken Sie **OK** zur Bestätigung.

Die Ziffernstelle für den Monat blinkt.

- ▶ Stellen Sie mit **▲ ▼** den Monat ein und drücken Sie **OK** zur Bestätigung.

Die Ziffernstelle für das Jahr blinkt.

- ▶ Stellen Sie mit **▲ ▼** das Jahr ein und drücken Sie **OK** zur Bestätigung.

Die Ziffernstelle für die Stunde blinkt.

- ▶ Stellen Sie mit **▲ ▼** die Stunde ein und drücken Sie **OK** zur Bestätigung.

Die Ziffernstelle für die Minuten blinkt.

- ▶ Stellen Sie mit **▲ ▼** die Minuten ein und drücken Sie **OK** zur Bestätigung.

- 
- ▶ Wählen Sie **AUTOM. UPDATE**, um einzustellen, dass die Uhrzeit automatisch über den DAB-Empfang (**UPDATE VON DAB**), automatisch über den FM-Empfang (**UPDATE VON FM**), automatisch über das Netzwerk (**UPDATE FROM NET**) oder ohne Update (**KEIN UPDATE**) eingestellt werden soll. Drücken Sie **OK** zur Bestätigung.
  - ▶ Stellen Sie unter **FORMAT EINST.** ein, ob die Uhrzeit im 12- oder 24-Stunden-Format angezeigt werden soll. Drücken Sie **OK** zur Bestätigung.
  - ▶ Wählen Sie unter **ZEITZONE EINSTELLEN** Ihre Zeitzone aus. Drücken Sie **OK** zur Bestätigung.
  - ▶ Stellen Sie unter **SOMMERZEIT** die automatische Einstellung der Sommer-/ Winterzeit auf **EIN** oder **AUS**. Drücken Sie **OK** zur Bestätigung.

## 25.5. Sprache einstellen

Unter **SPRACHE** können Sie die Menüsprache einstellen.

## 25.6. Gerät auf Werkseinstellungen zurücksetzen

Sollte das Internetradio nicht mehr auf Eingaben reagieren oder es zu Problemen bei der Netzwerkverbindung kommen, kann ein Zurücksetzen des Geräts auf die Werkseinstellungen erforderlich sein.

- ▶ Sollte Ihr Gerät nicht reagieren, ziehen Sie den Netzadapter aus der Steckdose und stecken ihn nach ein paar Sekunden wieder ein.
- ▶ Setzen Sie die Menüeinstellungen anschließend auf die Werkseinstellungen zurück, indem Sie das Menü **SYSTEMEINSTELLUNGEN** -> **WERKSEINSTELLUNG** aufrufen und die anschließende Abfrage mit **JA** bestätigen.

Der Installationsvorgang muss nun erneut durchgeführt werden.



Bitte beachten Sie, dass alle Einstellungen, zum Beispiel der Netzwerkschlüssel, bei einem Reset unwiederbringlich verloren gehen und neu eingegeben werden müssen. Auch gespeicherte Sender werden gelöscht.

## 25.7. Software aktualisieren

Unter **SOFTWAREUPDATE** können Sie nach Softwareaktualisierungen suchen und sie ggf. installieren.

### 25.7.1. Auto-Update durchführen

Wählen Sie unter **EINSTELLUNG AUTOMATIKSUCHE** den Eintrag **JA**, um regelmäßig automatisch nach Softwareaktualisierungen zu suchen. Wird ein Update gefunden, werden Sie darüber informiert und können das Update mit **OK** bestätigen.



Sollten sicherheitsrelevante Updates erforderlich sein, werden Ihnen diese schnellstmöglich zur Verfügung gestellt.

DE

FR

NL

ES

IT

EN

## 25.7.2. Softwareaktualisierungen suchen

Wählen Sie **JETZT SUCHEN**, um die Suche nach Softwareaktualisierungen sofort zu starten.

## 25.8. Einrichtungsassistent starten

Wählen Sie **EINRICHTUNGSSASSISTENT**, um den Einrichtungsassistenten gemäß den Beschreibungen im Kapitel „Erstinbetriebnahme“ zu starten.

## 25.9. Softwareinformationen anzeigen

Unter **INFO** werden die Softwareversion und Radio-Identifikationsnummer des Geräts angezeigt.

## 25.10. Display-Beleuchtung einstellen

Sie können unter **DISPLAYBELEUCHTUNG** die Beleuchtung des Displays einstellen:

- Dimmen des Displays im Standby- oder Betriebsmodus nach einer festgelegten Zeit
- Helligkeit des Displays

### Dimmzeit im Betrieb einstellen

- ▶ Wählen Sie den Eintrag **DIMMEN IM BETRIEB NACH:** aus und bestätigen Sie mit **OK**. Wählen Sie **EIN, 10, 20, 30, 45, 60, 90, 120** oder **180** Sekunden aus und bestätigen Sie mit **OK**.

### Display-Helligkeit im Betrieb

- ▶ Wählen Sie den Eintrag **HELLIGKEIT IM BETRIEB** aus und bestätigen Sie mit **OK**. Stellen die gewünschte Helligkeitsstufe **HELL, MITTEL, DUNKEL** ein und bestätigen Sie mit **OK**.  
Sie können die Display-Helligkeit im Betrieb auch mit der Taste ☀ auf der Fernbedienung einstellen.



Die Helligkeit der Regler kann nicht verändert werden.

### Dimmzeit im Standby-Modus einstellen

- ▶ Wählen Sie den Eintrag **DIMMEN IM STANDBY NACH:** aus und bestätigen Sie mit **OK**. Wählen Sie **EIN, 10, 20, 30, 45, 60, 90, 120** oder **180** Sekunden aus und bestätigen Sie mit **OK**.



- 
- ▶ Sie können die Display-Helligkeit im Standby-Modus auch mit der Taste ☀ auf der Fernbedienung einstellen.

## Display-Helligkeit im Standby-Modus einstellen

- ▶ Wählen Sie den Eintrag **HELLIGKEIT IM STANDBY** aus und bestätigen Sie mit **OK**. Stellen die gewünschte Helligkeitsstufe **MITTEL, DUNKEL** ein und bestätigen Sie mit **OK**.

## 26. Einstellungen im Hauptmenü

Über das **HAUPTMENÜ** können Sie die Betriebsarten wie mit der Taste **MENU** am Gerät oder der Taste **MENÜ** auf der Fernbedienung aufrufen:

- **INTERNETRADIO**
- **PODCASTS**
- **SPOTIFY**
- **AMAZON MUSIC**
- **MUSIKABSPIELER**
- **DAB**
- **FM**
- **BLUETOOTH**
- **AUX-EINGANG**
- **SCHLUMMER**
- **WECKER**
- **SYSTEMEINSTELLUNGEN**



Mit der Taste Mode am Gerät oder der Taste **MENÜ** auf der Fernbedienung wird im Display der Übersichtsbildschirm mit den verschiedenen Icons angezeigt. Die Funktionen **SCHLUMMER, WECKER** und **SYSTEMEINSTELLUNGEN** werden jedoch nicht als Icon dargestellt. Die Anzeige im Hauptmenü ist um diese drei Punkte umfangreicher.

## 27. Fehlerbehebung

Bei einer Störung des Geräts prüfen Sie bitte zunächst, ob Sie das Problem mit Hilfe der folgenden Übersicht selbst beheben können.

Versuchen Sie auf keinen Fall, die Geräte selbst zu reparieren. Wenn eine Reparatur notwendig ist, wenden Sie sich bitte an unser Service Center oder eine andere geeignete Fachwerkstatt.

Problem	Mögliche Ursache	Lösung
Die Fernbedienung funktioniert nicht.	Sind die Batterien richtig eingelegt?	Batterien korrekt einlegen.
	Sind Sie weiter als 7 Meter vom Radio entfernt?	Distanz verringern.
	Ist der Weg zwischen Fernbedienung und Infrarotsensor frei?	Hindernis entfernen.
	Ist die Fernbedienung auf den Sensor gerichtet?	Fernbedienung richtig ausrichten.
Das Display bleibt schwarz.	Ist der Netzadapter an beiden Seiten richtig angeschlossen?	Verbinden Sie den Stromversorgungsstecker des mitgelieferten Adapters mit der DC IN Buchse am Gerät. Stecken Sie den Netzstecker in eine Steckdose AC 100– 240 V ~ 50/60 Hz.

Problem	Mögliche Ursache	Lösung
Der gewählte Sender kann nicht gehört werden	Sie müssen die Senderwahl mit <b>OK</b> bestätigen	
	Stummschaltung eingeschaltet	✶-Taste drücken, um die Stummschaltung auszuschalten.
	Lautstärkepegel zu gering	Prüfen Sie die Lautstärkeeinstellung.
	Angeschlossener Kopfhörer.	Der Lautsprecher ist stummgeschaltet. Kopfhörer entfernen.
	Kein Empfang	Prüfen Sie die Netzwerk-Konfiguration.
UKW-Empfang ist gestört	Antenne nicht richtig ausgerichtet	Antenne ausrichten
Kein Zugang zum Internetradio	Keine WLAN-Verbindung	Prüfen Sie den WLAN-Router bzw. die Verbindungen.
Kein Zugang vom PC als AP (Media Server) zum Radio	Radioverschlüsselung	Geben Sie den Code ein. Beachten Sie hierzu auch die Freigabeeinstellungen auf dem PC.
Wecker funktioniert nicht	Funktion nicht aktiviert	Überprüfen Sie die Weckeeinstellung.
Problem bei der Verbindung zum Router.	Es ist kein DHCP-Server aktiviert.	Überprüfen Sie die Einstellungen des Routers.
	Es wurde ein falscher Verschlüsselungsalgorithmus des Netzwerkes eingegeben.	Verschlüsselungsalgorithmus des Netzwerkes erneut eingeben.
	Der RJ45-Port oder das WiFi-Modul sind defekt.	Kontaktieren Sie den Service

Problem	Mögliche Ursache	Lösung
Keine IP-Adresse gefunden	Keine Antwort vom DNS (Domain Name Server)	DNS-Einstellungen an Ihrem Router überprüfen.
	Der verwendete DNS erkennt den Namen V-Tuner.com nicht.	Benutzen Sie einen anderen DNS Server.
Keine Verbindung zum vTuner-Server	Der Internetzugang ist blockiert.	Versuchen Sie es erneut.
	vTuner-Server ist nicht in Betrieb oder überlastet.	vTuner-Server überprüfen.
	Der Anmeldevorgang ist fehlgeschlagen.	Anmeldevorgang wiederholen.
	Der Streamer des Radiosenders ist nicht verfügbar oder überlastet.	Versuchen Sie es erneut.
	Das Internetradio unterstützt den Servicetyp des Radiosenders nicht.	-
	Probleme mit dem Internet-Buffer. Die Bandbreite reicht für stabile Datenströme nicht aus.	Ggf. Bandbreite erhöhen.
Das Internetradio hat normal gebootet, kann aber keine IP-Adresse empfangen	Kein DHCP-Server aktiviert.	Prüfen Sie die Router-Einstellungen.
	Falscher WiFi-Verschlüsselungsalgorithmus eingegeben.	WiFi-Verschlüsselungsalgorithmus erneut eingeben.
	Die Netzwerkschnittstellen sind nicht in Ordnung.	Schnittstellen überprüfen.
Das Internetradio lässt sich nicht mit der App steuern	Internetradio und Smartphone/Tablet PC befinden sich nicht im selben WLAN Netzwerk.	Überprüfen Sie den Netzwerkstatus von Internetradio und Smartphone/Tablet PC.

---

## 27.1. Firmwarefehler oder Sicherheitslücken

Möchten Sie einen Firmwarefehler oder eine Sicherheitslücke melden, kontaktieren Sie bitte unseren Service.

## 28. Reinigung

- ▶ Ziehen Sie vor der Reinigung den Netzadapter aus der Steckdose.
- ▶ Für die Reinigung verwenden Sie ein trockenes, weiches Tuch.
- ▶ Vermeiden Sie chemische Lösungs- und Reinigungsmittel, weil diese die Oberfläche und/oder Beschriftungen des Geräts beschädigen können.
- ▶ Bei hartnäckiger Verschmutzung können Sie ein leicht feuchtes Tuch mit einem milden Reiniger verwenden.

## 29. Lagerung/Transport

- ▶ Wenn Sie das Gerät nicht benutzen, entnehmen Sie die Batterien aus der Fernbedienung, ziehen Sie den Netzadapter aus dem Gerät und der Netzsteckdose und bewahren Sie das Gerät an einem trockenen, staub- und frostfreien Ort ohne direkte Sonneneinstrahlung auf.
- ▶ Beachten Sie die in den technischen Daten genannten Umgebungsbedingungen für die Lagerung.
- ▶ Achten Sie darauf, dass das Gerät außerhalb der Reichweite von Kindern aufbewahrt wird.
- ▶ Um Beschädigungen bei einem Transport zu vermeiden, empfehlen wir Ihnen, die Originalverpackung zu nutzen.

## 30. Entsorgung



### VERPACKUNG

Ihr Gerät befindet sich zum Schutz vor Transportschäden in einer Verpackung. Verpackungen sind aus Materialien hergestellt, die umweltschonend entsorgt und einem fachgerechten Recycling zugeführt werden können.



### GERÄT

Alle mit dem nebenstehenden Symbol gekennzeichneten Elektro- bzw. Elektronikgeräte dürfen nicht im normalen Hausmüll entsorgt werden, sondern sind vom Endnutzer am Ende ihrer Lebenserwartung einer vom unsortierten Siedlungsabfall getrennten Erfassung zuzuführen.

Die Endnutzer haben Altbatterien und Altakkumulatoren, die nicht vom Altgerät umschlossen sind, sowie Lampen, die zerstörungsfrei aus dem Altgerät entnommen werden können, vor der Abgabe an einer Erfassungsstelle vom Altgerät zerstörungsfrei zu trennen und einer separaten Sammlung zuzuführen.

Vertreiber mit einer Verkaufsfläche für Elektro- und Elektronikgeräte von mindestens 400 Quadratmetern sowie Vertreiber von Lebensmitteln mit einer Gesamtverkaufsfläche von mindestens 800 Quadratmetern, die mehrmals im Kalenderjahr oder dauerhaft Elektro- und Elektronikgeräte anbieten und auf dem Markt bereitstellen, sind verpflichtet, bei der Abgabe eines neuen Elektro- oder Elektronikgerätes an einen Endnutzer ein Altgerät des Endnutzers der gleichen Geräteart, das im Wesentlichen die gleichen Funktionen wie das neue Gerät erfüllt, am Ort der Abgabe oder in unmittelbarer Nähe hierzu unentgeltlich zurückzunehmen und auf Verlangen des Endnutzers unabhängig vom Kauf eines neuen Elektro- oder Elektronikgerätes bis zu drei Altgeräte pro Geräteart, die in keiner äußeren Abmessung größer als 25 Zentimeter sind, im Einzelhandelsgeschäft oder in unmittelbarer Nähe hierzu unentgeltlich zurückzunehmen.

Bei einem Vertrieb unter Verwendung von Fernkommunikationsmitteln gelten alle Lager- und Versandflächen für Elektro- und Elektronikgeräte des Vertreibers als Verkaufsfläche sowie alle Lager- und Verkaufsflächen des Vertreibers als Gesamtverkaufsfläche. Zudem ist bei einem Vertrieb unter Verwendung von Fernkommunikationsmitteln bei Abgabe des neuen Elektro- bzw. Elektronikgerätes durch Auslieferung bei einem privaten Haushalt die unentgeltliche Abholung des Altgerätes bei diesem Ort der Abgabe auf Geräte der Kategorien 1, 2 und 4 der Anlage 1 zu § 2 Abs. 1 ElektroG beschränkt (Wärmeüberträger, Bildschirme, Monitore und Geräte, die Bildschirme mit einer Oberfläche von mehr als 100 Quadratzentimetern enthalten, Großgeräte).

---

Zur Abgabe von Altgeräten stehen in Ihrer Nähe kostenfreie Erfassungstellen sowie ggf. weitere Annahmestellen für die Wiederverwendung der Altgeräte zur Verfügung. Die Adressen können Sie von Ihrer Kommunalverwaltung erhalten.

Verfügt das Altgerät über Datenspeicher, sollten vor der Rückgabe alle Daten extern gesichert und von dem Altgerät dauerhaft und unwiderruflich gelöscht werden. Endnutzer sind ausschließlich selbst dafür verantwortlich, dass alle personenbezogenen Daten auf den zu entsorgenden Altgeräten gelöscht sind.

Nehmen Sie vorher die Batterien aus dem Gerät, und geben Sie diese getrennt an einer Sammelstelle für Altbatterien ab.



### **BATTERIEN**

Verbrauchte Batterien gehören nicht in den Hausmüll. Batterien müssen sachgerecht entsorgt werden. Zu diesem Zweck stehen im batterievertreibenden Handel sowie bei kommunalen Sammelstellen entsprechende Behälter zur Entsorgung bereit. Weitere Auskünfte erteilen Ihr örtlicher Entsorgungsbetrieb oder Ihre kommunale Verwaltung.

Im Zusammenhang mit dem Vertrieb von Batterien oder mit der Lieferung von Geräten, die Batterien enthalten, sind wir verpflichtet, Sie auf folgendes hinzuweisen:

Sie sind zur Rückgabe gebrauchter Batterien als Endnutzer gesetzlich verpflichtet.

Das Symbol der durchgekreuzten Mülltonne bedeutet, dass die Batterie nicht in den Hausmüll gegeben werden darf.

## 31. Technische Daten

### Herstellungsland

China



Netzadapter	
Hersteller	GME Technology (Shenzhen) Co., Ltd Importeur: MEDION AG Am Zehnthof 77 45307 Essen Deutschland HR-Nummer: HRB 13274
Modellbezeichnung	GME48E-160250FGR
Eingangsspannung / Strom / Eingangswechselstromfrequenz	100–240 V~, 50–60 Hz, 1,2 A
Ausgangsspannung / Strom	16,0 V $\overline{\text{---}}$ 2,5 A
Ausgangsleistung	40,0 W
Durchschnittliche Effizienz im Betrieb	90,24 %
Effizienz bei geringer Last (10 %)	84,55 %
Leistungsaufnahme bei Nulllast	0,07 W
Relevante Lastbedingungen:	
Prozentsatz des Ausgangsstroms laut Typenschild	
Lastbedingung 1	100 % $\pm$ 2 %
Lastbedingung 2	75 % $\pm$ 2 %
Lastbedingung 3	50 % $\pm$ 2 %
Lastbedingung 4	25 % $\pm$ 2 %
Lastbedingung 5	10 % $\pm$ 1 %
Lastbedingung 6	0 % (Nulllast)

Das Typenschild befindet sich auf der unteren Seite des Netzadapters.



Verwenden Sie dieses Gerät und den beiliegenden Netzadapter ausschließlich miteinander.



Radio	
UKW-Band	87,5–108 MHz
DAB-Band III	174,928–239,200 MHz
RDS	ja
Senderspeicher	40 für Internetradio, 40 für FM/DAB
Ausgangsleistung	2 x 7,5 W + 1 x 15 W RMS
Spannungsversorgung	DC 16,0 V  2,5 A  
Leistungsaufnahme im Betrieb	24 W
Leistungsaufnahme im Standby-Modus	WLAN aktiviert: 0,91 W WLAN deaktiviert: 0,71 W
Abmessungen/Gewicht	
Gerät: Breite x Höhe x Tiefe	ca. 240 x 190 x 130 mm
Gewicht	ca. 2,4 kg

Bluetooth®	
Version	4.2
Profile	A2DP, AVRCP
Reichweite	bis zu 10 Meter (ohne Hindernisse)
Frequenzbereich	2402–2480 MHz
Maximale Sendeleistung	7,44 dBm

Anschlüsse für externe Funktionen	
FM-Antenne	Teleskopantenne
LINE IN	3,5-mm-Klinkenbuchse
Kopfhöreranschluss	3,5-mm-Klinkenbuchse
LINE OUT	3,5-mm-Klinkenbuchse
USB-Eingang	Standard USB Host (Version 2.0) mit bis zu 128 GB und MP3-Decoding <sup>1</sup>
USB-Ausgangsspannung, USB-Ausgangsstrom	DC 5 V  max. 500 mA

<sup>1</sup> USB-Verlängerungskabel und Kartenleseadapter werden nicht unterstützt.

Umgebungswerte	
Temperaturen	in Betrieb: 0 °C ~ +35 °C
	nicht in Betrieb: 0 °C ~ +35 °C
Feuchtigkeit	in Betrieb: < 85 %
	nicht in Betrieb: < 85 %

WLAN		
Frequenzbereich	2,4 GHz / 5 GHz / 5,8 GHz	
WLAN-Standard	802.11 a/b/g/n	
Verschlüsselung	WEP / WPA / WPA2	
Reichweite	innen ca. 35–100 m / außen ca. 100–300 m	
Frequenzbereich/MHz	Anzahl der Kanäle	max. Sendeleistung/dBm
2412–2472	22	15,99 dBm
5180–5700	47	13,83 dBm
5745–5825	12	8,44 dBm

Fernbedienung	
Maße: Breite x Höhe x Tiefe	ca. 46 x 140 x 20 mm
Gewicht	ohne Batterien ca. 40 g
Batterietyp	2 x Typ LR03 / AAA / 1,5 V
Reichweite	bis zu 10 m (abhängig von den Umgebungsbedingungen)

## 32. EU - Konformitätsinformation

**C E** Hiermit erklärt die MEDION AG, dass sich dieses Gerät in Übereinstimmung mit den grundlegenden Anforderungen und den übrigen einschlägigen Bestimmungen befindet:

- RE- Richtlinie 2014/53/EU
- Öko-Design-Richtlinie 2009/125/EG (und Öko-Design Verordnung 2019/1782)
- RoHS-Richtlinie 2011/65/EU

Die vollständige EU-Konformitätserklärung kann unter [www.medion.com/conformity](http://www.medion.com/conformity) heruntergeladen werden.

Bedingt durch den 5 GHz-Frequenzbereich der eingebauten Wireless LAN Lösung ist der Gebrauch in den EU-Ländern (s. Tabelle) nur innerhalb von Gebäuden gestattet.

				
AT	BE	BG	CZ	DK
EE	FR	DE	IS	IE
IT	EL	ES	CY	LV
LI	LT	LU	HU	MT
NL	NO	PL	PT	RO
SI	SK	TR	FI	SE
CH	UK(NI)	HR		

AT = Österreich, BE = Belgien, BG = Bulgarien, CZ = Tschechien, DK = Dänemark, EE = Estland, FR = Frankreich, DE = Deutschland, IS = Island, IE = Irland, IT = Italien, EL = Griechenland, ES = Spanien, CY = Zypern, LI = Liechtenstein, LV = Lettland, LT = Litauen, LU = Luxemburg, HU = Ungarn, MT = Malta, NL = Niederlande, NO = Norwegen, PL = Polen, PT = Portugal, RO = Rumänien, SI = Slowenien, SK = Slowakei, TR = Türkei, FI = Finnland, SE = Schweden, CH = Schweiz, UK(NI) = Nordirland, HR = Kroatien

## 33. Lizenzvereinbarungen für Endanwender

### 33.1. Audioproducte zur Verwendung mit Internetradio

Dieses Dokument ist Eigentum von MEDION. Ohne die schriftliche Genehmigung von MEDION darf es weder kopiert noch darf sein Inhalt offengelegt werden. Sämtliche Dritte, denen dieses Dokument ausgehändigt wird, müssen eine Geheimhaltungsvereinbarung unterzeichnen.

Dieses Dokument ersetzt sämtliche vorherigen Ausführungen. MEDION, die Anbieter der Online-Inhalte und die Portaldienste behalten sich das Recht vor, in Übereinstimmung mit ihrem jeweiligen Grundsatz der kontinuierlichen Verbesserung an den Produkten, Diensten und Dokumentationen unangekündigt Änderungen vorzunehmen.

MEDION übernimmt keinerlei Haftung für Verluste, die vermeintlich aus der Nutzung dieses Dokuments oder zugehöriger Produkte entstanden sind.

Audiokodiertechnik MPEG Layer-3: lizenziert vom Fraunhofer IIS und von Thomson (<http://www.iis.fraunhofer.de/bf/amm/index.jsp>).

Dieses Produkt enthält Software. Sie verfügen über das einfache, nicht übertragbare Recht zur Nutzung der Software lediglich in Form des Objektcodes und nur zum Betreiben des Produkts.



Die Rechte am geistigen Eigentum der in diesem Produkt enthaltenen Software verbleiben bei der sie bereitstellenden Vertragspartei (bzw. beim jeweiligen Lizenzgeber). Alle ihre Rechte bleiben vorbehalten.

Es ist Ihnen strengstens untersagt, den Quellcode der in diesem Produkt enthaltenen Software zu verändern, zu übersetzen, per Reverse Engineering zu rekonstruieren, zu dekompileieren, zu disassemblieren oder in anderer Weise zu ermitteln oder aber auf anderem Wege die Funktionsweise der in diesem Produkt enthaltenen Software nachzubilden, soweit diese Beschränkung gemäß geltendem Recht nicht ausdrücklich unzulässig ist.

Wir übernehmen keinerlei Gewähr für die Funktions- oder Leistungsfähigkeit der Software und weder wir noch unsere Lieferanten oder Lizenzgeber haften Ihnen gegenüber für indirekte Schäden, Sonder-, Begleit- oder Folgeschäden (wie etwa für Gewinnausfälle), die Ihnen aus der Nutzung der in diesem Produkt enthaltenen Software entstehen, es sei denn, ein solcher Haftungsausschluss ist in dem Gebiet, in dem Sie dieses Produkt erworben haben, unzulässig.

Diese Bestimmungen gelten für sämtliche Aktualisierungen der Software, die Sie an dem Produkt vornehmen.

Dieses Produkt ist durch bestimmte geistige Eigentumsrechte von Microsoft geschützt. Ohne eine von Microsoft erteilte Lizenz ist eine nicht an das Produkt geknüpfte Nutzung oder Verbreitung dieser Technik untersagt.

---

Eric Young macht hiermit sein Recht geltend, als Autor von Teilen der in diesem Werkzeug eingesetzten OpenSSL-Softwarebibliothek anerkannt zu werden. UPnP™ ist eine Marke der UPnP Implementers Corporation.

## 33.2. Informationen zu Warenzeichen und Lizenzen

Google Play Store® und Android® sind eingetragene Warenzeichen der Google Inc. Apple®, AirPlay®, iPad®, iPhone, iPod®, iPod touch®, iTunes® sind Marken der Apple Inc., eingetragen in den USA und anderen Ländern. iPad Air®, iPad mini™ sind Marken von Apple Inc. App Store ist eine Dienstleistungsmarke von Apple Inc. IOS® ist ein eingetragenes Warenzeichen von Cisco in den USA und anderen Ländern und wird unter Lizenz verwendet.

Andere hier erwähnte Produkt- und Firmennamen sind Warenzeichen oder eingetragene Warenzeichen ihrer jeweiligen Eigentümer.

## 34. Serviceinformationen

Sollte Ihr Gerät einmal nicht wie gewünscht und erwartet funktionieren, wenden Sie sich zunächst an unseren Kundenservice. Es stehen Ihnen verschiedene Wege zur Verfügung, um mit uns in Kontakt zu treten:

- In unserer Service Community treffen Sie auf andere Benutzer sowie unsere Mitarbeiter und können dort Ihre Erfahrungen austauschen und Ihr Wissen weitergeben.  
Sie finden unsere Service Community unter <http://community.medion.com>.
- Gerne können Sie auch unser Kontaktformular unter [www.medion.com/contact](http://www.medion.com/contact) nutzen.
- Selbstverständlich steht Ihnen unser Serviceteam auch über unsere Hotline oder postalisch zur Verfügung.

Deutschland	
Öffnungszeiten	Multimedia-Produkte (PC, Notebook, etc.)
Mo. - Fr.: 07:00 - 23:00 Sa. / So.: 10:00 - 18:00	☎ 0201 22099-111
	Haushalt & Heimelektronik
	☎ 0201 22099-222
	Mobiltelefon; Tablet & Smartphone
	☎ 0201 22099-333

Serviceadresse	
<b>MEDION AG</b> <b>45092 Essen</b> <b>Deutschland</b>	
Österreich	
Öffnungszeiten	Rufnummer
Mo. - Fr.: 08:00 - 21:00 Sa. / So.: 10:00 - 18:00	☎ 01 9287661
Serviceadresse	
<b>MEDION Service Center</b> <b>Franz-Fritsch-Str. 11</b> <b>4600 Wels</b> <b>Österreich</b>	
Schweiz	
Öffnungszeiten	Rufnummer
Mo. - Fr.: 09:00 - 19:00	☎ 0848 - 33 33 32
Serviceadresse	
<b>MEDION/LENOVO Service Center</b> <b>Ifangstrasse 6</b> <b>8952 Schlieren</b> <b>Schweiz</b>	
Belgien	
Öffnungszeiten	Rufnummer
Mo. - Fr.: 09:00 - 19:00	☎ 02 - 200 61 98
Serviceadresse	
<b>MEDION B.V.</b> <b>John F.Kennedylaan 16a</b> <b>5981 XC Panningen</b> <b>Nederland</b>	

Luxemburg	
Öffnungszeiten	Rufnummer
Mo. - Fr.: 09:00 - 19:00	☎ 34-20 808 664
Serviceadresse	
<b>MEDION B.V.</b> <b>John F.Kennedylaan 16a</b> <b>5981 XC Panningen</b> <b>Nederland</b>	

## Deutschland



Diese und viele weitere Bedienungsanleitungen stehen Ihnen über das Serviceportal [www.medion.com/de/service/start/](http://www.medion.com/de/service/start/) zum Download zur Verfügung.

Dort finden Sie auch Treiber und andere Software zu diversen Geräten.

Sie können auch den nebenstehenden QR Code scannen und die Bedienungsanleitung über das Serviceportal auf Ihr mobiles Endgerät laden.

## Österreich



Diese und viele weitere Bedienungsanleitungen stehen Ihnen über das Serviceportal [www.medion.com/at/service/start/](http://www.medion.com/at/service/start/) zum Download zur Verfügung.

Dort finden Sie auch Treiber und andere Software zu diversen Geräten.

Sie können auch den nebenstehenden QR Code scannen und die Bedienungsanleitung über das Serviceportal auf Ihr mobiles Endgerät laden.

## Schweiz



Diese und viele weitere Bedienungsanleitungen stehen Ihnen über das Serviceportal [www.medion.com/ch/de/service/start/](http://www.medion.com/ch/de/service/start/) zum Download zur Verfügung.

Dort finden Sie auch Treiber und andere Software zu diversen Geräten.

Sie können auch den nebenstehenden QR Code scannen und die Bedienungsanleitung über das Serviceportal auf Ihr mobiles Endgerät laden.



Diese und viele weitere Bedienungsanleitungen stehen Ihnen über das Serviceportal [www.medion.com/be/nl/service/start/](http://www.medion.com/be/nl/service/start/) zum Download zur Verfügung.

Dort finden Sie auch Treiber und andere Software zu diversen Geräten.

Sie können auch den nebenstehenden QR Code scannen und die Bedienungsanleitung über das Serviceportal auf Ihr mobiles Endgerät laden.



Diese und viele weitere Bedienungsanleitungen stehen Ihnen über das Serviceportal [www.medion.com/lu/de/service/start/](http://www.medion.com/lu/de/service/start/) zum Download zur Verfügung.

Dort finden Sie auch Treiber und andere Software zu diversen Geräten.

Sie können auch den nebenstehenden QR Code scannen und die Bedienungsanleitung über das Serviceportal auf Ihr mobiles Endgerät laden.

## **35. Impressum**

Copyright © 2022

Stand: 30.06.2022

Alle Rechte vorbehalten.

Diese Bedienungsanleitung ist urheberrechtlich geschützt.

Vervielfältigung in mechanischer, elektronischer und jeder anderen Form ohne die schriftliche Genehmigung des Herstellers ist verboten.

Das Copyright liegt bei der Firma:

**MEDION AG**  
**Am Zehnthof 77**  
**45307 Essen**  
**Deutschland**

Bitte beachten Sie, dass die oben stehende Anschrift keine Retourenanschrift ist. Kontaktieren Sie zuerst immer unseren Kundenservice.



---

## 36. Datenschutzerklärung

Sehr geehrter Kunde!

Wir teilen Ihnen mit, dass wir, die MEDION AG, Am Zehnthof 77, 45307 Essen als Verantwortlicher Ihre personenbezogenen Daten verarbeiten.

In datenschutzrechtlichen Angelegenheiten werden wir durch unseren betrieblichen Datenschutzbeauftragten, erreichbar unter MEDION AG, Datenschutz, Am Zehnthof 77, D – 45307 Essen; datenschutz@medion.com unterstützt. Wir verarbeiten Ihre Daten zum Zweck der Garantieabwicklung und damit zusammenhängender Prozesse ( z.B. Reparaturen) und stützen uns bei der Verarbeitung Ihrer Daten auf den mit uns geschlossenen Kaufvertrag.

Ihre Daten werden wir zum Zweck der Garantieabwicklung und damit zusammenhängender Prozesse ( z.B. Reparaturen) an die von uns beauftragten Reparaturdienstleister übermitteln. Wir speichern Ihre personenbezogenen Daten im Regelfall für die Dauer von drei Jahren, um Ihre gesetzlichen Gewährleistungsrechte zu erfüllen.

Uns gegenüber haben Sie das Recht auf Auskunft über die betreffenden personenbezogenen Daten sowie auf Berichtigung, Löschung, Einschränkung der Verarbeitung, Widerspruch gegen die Verarbeitung sowie auf Datenübertragbarkeit.

Beim Auskunfts- und beim Löschungsrecht gelten jedoch Einschränkungen nach den §§ 34 und 35 BDSG ( Art. 23 DS-GVO), Darüber hinaus besteht ein Beschwerderecht bei einer zuständigen Datenschutzaufsichtsbehörde (Art. 77 DS-GVO i. V. m. § 19 BDSG). Für die MEDION AG ist das die Landesbeauftragte für Datenschutz und Informationsfreiheit Nordrhein Westfalen, Postfach 200444, 40212 Düsseldorf, [www.lidi.nrw.de](http://www.lidi.nrw.de).

Die Verarbeitung Ihrer Daten ist für die Garantieabwicklung erforderlich; ohne Bereitstellung der erforderlichen Daten ist die Garantieabwicklung nicht möglich.

# Sommaire

<b>1.</b>	<b>Informations concernant la présente notice d'utilisation.....</b>	<b>71</b>
1.1.	Explication des symboles.....	71
<b>2.</b>	<b>Utilisation conforme.....</b>	<b>73</b>
<b>3.</b>	<b>Consignes de sécurité.....</b>	<b>73</b>
3.1.	Utilisation restreinte de l'interface Wi-Fi.....	75
3.2.	Sécurité de fonctionnement.....	76
3.3.	Dysfonctionnement.....	80
3.4.	Utilisation d'écouteurs.....	80
3.5.	Manipulation des piles.....	81
3.6.	Utilisation d'un smartphone ou d'une tablette avec l'application ...	82
<b>4.</b>	<b>Configuration requise .....</b>	<b>82</b>
<b>5.</b>	<b>Préparation .....</b>	<b>83</b>
5.1.	Vérification du contenu de l'emballage .....	83
5.2.	Insertion de piles dans la télécommande.....	83
5.3.	Ports.....	84
<b>6.</b>	<b>Présentation de la radio Wi-Fi.....</b>	<b>85</b>
6.1.	Face avant.....	85
6.2.	Face supérieure.....	86
6.3.	Face arrière.....	86
6.4.	Télécommande.....	87
<b>7.</b>	<b>Utilisation des menus.....</b>	<b>88</b>
7.1.	Commande avec la télécommande.....	88
7.2.	Navigation dans les menus.....	88
<b>8.</b>	<b>Configuration pour la radio Internet .....</b>	<b>88</b>
8.1.	Propriétés réseau nécessaires.....	88
<b>9.</b>	<b>Configuration du réseau .....</b>	<b>89</b>
9.1.	Ouverture de l'interface de la radio Internet.....	89
<b>10.</b>	<b>Mise sous tension .....</b>	<b>89</b>
<b>11.</b>	<b>Première mise en service .....</b>	<b>89</b>
11.1.	Réglage de l'heure et de la date .....	90
11.2.	Maintien de la connexion réseau.....	90
11.3.	Connexion à un réseau.....	91
11.4.	Connexion Wi-Fi via WPS .....	91
11.5.	Saisie de la clé de réseau.....	92
<b>12.</b>	<b>Écoute de la radio Internet.....</b>	<b>93</b>
12.1.	Sélection de services radio.....	93
<b>13.</b>	<b>Écouter des podcasts.....</b>	<b>94</b>
13.1.	Sélection de podcasts.....	94
<b>14.</b>	<b>Connexion à une station de radio Internet/un podcast .....</b>	<b>95</b>
<b>15.</b>	<b>Écoute de la radio DAB.....</b>	<b>96</b>

---

15.1.	Réglage des stations de radio.....	96
15.2.	Mémorisation de stations de radio.....	97
15.3.	Menu principal en mode Radio DAB.....	97
<b>16.</b>	<b>Écoute de la radio FM .....</b>	<b>98</b>
16.1.	Réglage des stations de radio.....	99
16.2.	Mémorisation de stations de radio.....	99
16.3.	Menu principal en mode Radio FM .....	99
<b>17.</b>	<b>Mode Bluetooth®.....</b>	<b>100</b>
17.1.	Couplage d'appareils Bluetooth®.....	100
17.2.	Commande par télécommande (zone Bluetooth®).....	100
<b>18.</b>	<b>Écoute de fichiers audio via USB .....</b>	<b>101</b>
18.1.	Menu principal en mode Lecture de musique .....	102
18.2.	Écran de lecture .....	103
<b>19.</b>	<b>Commande via l'application .....</b>	<b>104</b>
19.1.	Installation par lien direct .....	104
19.2.	Utilisation de l'application .....	104
<b>20.</b>	<b>Services de streaming .....</b>	<b>105</b>
20.1.	Utilisation de services de streaming .....	105
20.2.	Spotify Connect .....	106
20.3.	Écoute de musique via Amazon Music.....	106
<b>21.</b>	<b>Lecture via la connexion AUX IN.....</b>	<b>106</b>
<b>22.</b>	<b>Sortie audio par le port LINE OUT .....</b>	<b>107</b>
<b>23.</b>	<b>Réglage de l'arrêt automatique.....</b>	<b>107</b>
<b>24.</b>	<b>Réglage du réveil .....</b>	<b>107</b>
24.1.	Activation/désactivation du réveil.....	107
24.2.	Réglage de l'heure du réveil.....	108
24.3.	Sélection de la sonnerie du réveil .....	108
24.4.	Sélection du programme radio du réveil.....	108
24.5.	Réglage du volume de la sonnerie du réveil .....	108
24.6.	Mémorisation des réglages .....	108
24.7.	Fonction d'arrêt automatique .....	108
<b>25.</b>	<b>Paramètres système .....</b>	<b>109</b>
25.1.	Égaliseur .....	109
25.2.	Qualité du flux audio .....	109
25.3.	Réglages Internet.....	110
25.4.	Réglage de l'horloge.....	111
25.5.	Réglage de la langue .....	112
25.6.	Restauration des réglages par défaut de l'appareil .....	112
25.7.	Mise à jour du logiciel.....	112
25.8.	Démarrage de l'assistant d'installation .....	113
25.9.	Affichage des informations du logiciel.....	113

---

---

25.10.	Réglage de la luminosité de l'écran.....	113
<b>26.</b>	<b>Réglages dans le menu principal.....</b>	<b>114</b>
<b>27.</b>	<b>Dépannage.....</b>	<b>115</b>
27.1.	Erreurs de micrologiciel ou failles de sécurité .....	119
<b>28.</b>	<b>Nettoyage .....</b>	<b>119</b>
<b>29.</b>	<b>Stockage/transport .....</b>	<b>119</b>
<b>30.</b>	<b>Recyclage .....</b>	<b>120</b>
<b>31.</b>	<b>Caractéristiques techniques .....</b>	<b>121</b>
<b>32.</b>	<b>Information relative à la conformité UE.....</b>	<b>124</b>
<b>33.</b>	<b>Contrats de licence pour utilisateurs finaux.....</b>	<b>125</b>
33.1.	Produits audio pour utilisation avec radio Internet .....	125
33.2.	Informations sur les marques déposées et licences .....	126
<b>34.</b>	<b>Informations relatives au service après-vente .....</b>	<b>126</b>
<b>35.</b>	<b>Mentions légales.....</b>	<b>128</b>
<b>36.</b>	<b>Déclaration de confidentialité.....</b>	<b>129</b>



# 1. Informations concernant la présente notice d'utilisation



Merci d'avoir choisi notre produit. Nous vous souhaitons une bonne utilisation.

Veuillez lire attentivement les consignes de sécurité et la notice d'utilisation dans son intégralité avant la mise en service du produit. Tenez compte des avertissements figurant sur l'appareil et dans la notice d'utilisation. Conservez toujours la notice d'utilisation à portée de main. Cette notice d'utilisation fait partie intégrante du produit. Si vous vendez ou donnez l'appareil, il est impératif de la remettre également au nouveau propriétaire.

## 1.1. Explication des symboles

Le danger décrit dans les paragraphes signalés par l'un des symboles d'avertissement suivants doit être évité, afin d'empêcher les conséquences potentielles évoquées.



### **DANGER !**

Danger de mort imminente !



### **AVERTISSEMENT !**

Éventuel danger de mort et/ou de blessures graves irréversibles !



### **AVERTISSEMENT !**

Risque d'électrocution !



### **AVERTISSEMENT !**

Danger dû à un volume élevé !



### **AVIS !**

Respectez les consignes afin d'éviter tout dommage matériel !



Informations complémentaires concernant l'utilisation du produit !



Tenez compte des remarques contenues dans la notice d'utilisation !



Étant donné la gamme de fréquences de 5 GHz de la solution Wi-Fi utilisée, l'utilisation dans les pays de l'UE n'est autorisée qu'à l'intérieur des bâtiments.

- Énumération/information sur des événements se produisant pendant l'utilisation
- ▶ Action à exécuter
- Consignes de sécurité à respecter



### Marquage CE

Les produits portant ce symbole sont conformes aux exigences des directives de l'Union européenne (voir chapitre « Information relative à la conformité »).

### Classe de protection II

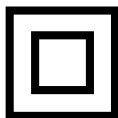

Les appareils électriques de la classe de protection II sont des appareils électriques qui possèdent une isolation double continue et/ou renforcée et qui ne présentent pas de possibilité de branchement pour une mise à la terre. Le boîtier d'un appareil électrique enveloppé d'isolant de la classe de protection II peut former partiellement ou entièrement l'isolation supplémentaire ou renforcée.



### Utilisation en intérieur

Les appareils portant ce symbole sont exclusivement destinés à une utilisation en intérieur.

Fig. A



Fig. B



### Marquage de polarité

Pour les appareils équipés de connecteurs cylindriques, ces symboles indiquent la polarité de la fiche, dont il existe deux variantes : soit intérieur plus et extérieur moins (Fig. A), soit intérieur moins et extérieur plus (Fig. B).



Symbole de courant continu



### Efficacité énergétique niveau VI

Le niveau d'efficacité énergétique est une classification standard du rendement des blocs d'alimentation internes et externes. L'efficacité énergétique indique le niveau d'efficacité et est subdivisée jusqu'au niveau VI (niveau le plus efficace).

---

## 2. Utilisation conforme

Ce produit est un appareil électronique grand public. L'appareil est utilisé pour recevoir et lire des stations de radio analogiques et numériques, pour écouter des données audio reçues via Internet et pour lire du matériel audio qui peut être transmis via USB ou AUX IN.

N'utilisez pas l'appareil à d'autres fins.

- L'appareil est destiné exclusivement à un usage privé et non à une utilisation industrielle/commerciale.

Veillez noter qu'en cas d'utilisation non conforme, la garantie sera annulée :

- Tenez compte de toutes les informations figurant dans cette notice d'utilisation, en particulier des consignes de sécurité. Toute autre utilisation est considérée comme non conforme et peut entraîner des dommages corporels ou matériels.

## 3. Consignes de sécurité



### **AVERTISSEMENT !**

#### **Risque de blessure !**

Risque de blessure pour les enfants et les personnes présentant des capacités physiques, sensorielles ou mentales restreintes (p. ex. personnes partiellement handicapées, personnes âgées avec diminution de leurs capacités physiques et mentales) ou manquant d'expérience et/ou de connaissances (p. ex. enfants plus âgés).



- 
- Conservez l'appareil et les accessoires dans un endroit hors de portée des enfants.
  - Cet appareil peut être utilisé par des enfants âgés de plus de 8 ans et par des personnes présentant des capacités physiques, sensorielles ou mentales restreintes ou manquant d'expérience et/ou de connaissances s'ils sont surveillés ou s'ils ont reçu des instructions pour pouvoir utiliser l'appareil en toute sécurité et ont compris les dangers en résultant.
  - Les enfants ne doivent pas jouer avec l'appareil.
  - Le nettoyage et la maintenance de l'appareil incombant à l'utilisateur ne doivent pas être exécutés par des enfants, sauf si ceux-ci sont âgés de 8 ans et plus et sont surveillés.
  - Conservez l'appareil et le cordon d'alimentation hors de portée des enfants de moins de 8 ans.
  - Conservez tous les emballages utilisés (sachets, pièces en polystyrène, etc.) hors de portée des enfants.



### **DANGER !**

#### **Risque de suffocation !**

L'ingestion ou l'inhalation de petites pièces ou de films présente un risque de suffocation.

- Conservez le film d'emballage hors de portée des enfants. Les emballages ne sont pas des jouets.
- Ne transformez pas l'appareil sans notre accord et n'utilisez pas d'appareils auxiliaires autres que ceux approuvés ou fournis par nos soins.
- Utilisez uniquement des pièces de rechange et accessoires fournis ou approuvés par nos soins.
- N'utilisez pas l'appareil à l'extérieur.

- 
- N'exposez pas l'appareil à des conditions extrêmes. À éviter :
    - humidité d'air élevée ou humidité,
    - températures extrêmement hautes ou basses,
    - lumière directe du soleil,
    - flamme nue.

### 3.1. Utilisation restreinte de l'interface Wi-Fi

N'utilisez en aucun cas le produit dans les situations suivantes :

- dans les établissements hospitaliers, cliniques ou autres centres de santé et dans tous les endroits à proximité immédiate d'appareils médicaux,
- dans tous les endroits où il existe un risque d'explosion (par exemple, les parcs de stockage, les zones de stockage de carburant ou les zones de traitement des solvants ; cet appareil ne doit pas non plus être utilisé dans des zones où l'air est chargé de particules (par exemple, farine ou poussière de bois),
- dans les lieux où l'utilisation d'appareils à commande radio est interdite, p. ex. sur les grands chantiers de construction ou dans les endroits où des opérations de dynamitage sont effectuées.



#### **AVERTISSEMENT !**

#### **Danger dû aux signaux radio et au rayonnement électromagnétique !**

Les signaux radio et le rayonnement électromagnétique peuvent affecter le fonctionnement des appareils électroniques sensibles tels que les stimulateurs cardiaques ou les défibrillateurs automatiques implantés.

- Maintenez une distance d'au moins 20 cm entre le produit et ces appareils afin d'éviter que les signaux radio et le rayonnement électromagnétique perturbent leur fonctionnement.



Les ondes radio émises peuvent provoquer des interférences au niveau des appareils auditifs.

Pour plus d'informations sur l'utilisation restreinte de l'interface Wi-Fi, voir le chapitre « 32. Information relative à la conformité UE » en page 124.

### 3.1.1. Protection des données

Le fabricant décline toute responsabilité en cas de perte de données due à un accès non sécurisé par des tiers.



Sécurisez votre réseau Wi-Fi via un chiffrement approprié de façon à interdire tout accès à vos données par des tiers.

## 3.2. Sécurité de fonctionnement



### AVERTISSEMENT !

#### Risque d'électrocution !

Risque de blessure par électrocution par des pièces conductrices de courant. En cas de court-circuit intempestif, celles-ci présentent un risque d'électrocution ou d'incendie.

- Branchez l'adaptateur secteur uniquement sur une prise de terre réglementaire et protégée électriquement située à proximité du lieu d'installation de l'appareil. La tension secteur locale doit correspondre à celle indiquée dans les caractéristiques techniques de l'adaptateur secteur.
- Il est impératif de toujours laisser la prise de courant en accès libre, afin de pouvoir débrancher librement la fiche d'alimentation.
- Cet appareil et l'adaptateur secteur fourni doivent être utilisés ensemble uniquement.
- Utilisez l'adaptateur secteur uniquement dans des pièces sèches.

- 
- Pour couper votre appareil de l'alimentation électrique et le mettre entièrement hors tension, débranchez l'adaptateur secteur de la prise de courant.
  - L'adaptateur secteur consomme une faible quantité de courant même lorsque l'appareil est éteint. Pour déconnecter l'adaptateur secteur de l'alimentation électrique, débranchez-le de la prise de courant.
  - Pour retirer l'adaptateur secteur de la prise de courant, saisissez toujours l'adaptateur par le boîtier. Ne tirez jamais sur le câble.
  - N'ouvrez jamais l'adaptateur secteur.
  - Ne couvrez pas l'adaptateur secteur.
  - Retirez immédiatement l'adaptateur secteur de la prise de courant si vous entendez des bruits inhabituels ou si vous remarquez de la fumée provenant de l'adaptateur secteur ou de l'appareil.
  - Ne posez aucun récipient rempli de liquide tels que des vases sur l'appareil ou à proximité immédiate de celui-ci et protégez toutes les pièces contre les projections d'eau et éclaboussures. Le récipient peut se renverser et le liquide peut compromettre la sécurité électrique.
  - N'ouvrez jamais le boîtier de l'appareil et n'introduisez aucun objet à l'intérieur de l'appareil par les fentes et ouvertures.
  - Débranchez immédiatement l'adaptateur secteur si l'adaptateur secteur ou l'appareil est endommagé ou si des liquides ou des corps étrangers ont pénétré à l'intérieur de l'appareil.
  - En cas d'absence prolongée ou d'orage, débranchez l'adaptateur secteur de la prise de courant.

---

En cas de fortes variations de température ou d'humidité, il est possible que de l'humidité par condensation se forme dans l'appareil, ce qui peut provoquer un court-circuit.

- Après le transport de l'appareil, attendez que celui-ci soit à température ambiante avant de le mettre en service.
- Avant la première mise en service et lors de chaque utilisation ultérieure, vérifiez que l'appareil et l'adaptateur secteur ne sont pas endommagés.
- Si l'appareil ou l'adaptateur secteur présentent des dommages visibles, n'utilisez pas l'appareil.
- Si vous constatez un dommage ou des problèmes techniques, faites réparer l'appareil uniquement par un spécialiste qualifié.
- Si le boîtier de l'adaptateur secteur est endommagé, il faut éliminer et remplacer l'adaptateur secteur par un adaptateur secteur neuf du même type.
- Si le câble de raccordement est endommagé, l'adaptateur secteur doit être remplacé.
- Si une réparation est nécessaire, veuillez vous adresser exclusivement à nos partenaires de service agréés.
- Avant le nettoyage, débranchez l'adaptateur secteur de la prise de courant.



### **AVIS !**

#### **Domage matériel possible !**

Des conditions ambiantes défavorables peuvent endommager l'appareil.

- Utilisez l'appareil uniquement dans des pièces sèches.
- Placez et utilisez l'appareil sur une surface stable, plane et exempte de vibrations pour éviter que l'appareil ne tombe.

- 
- Lors de l'installation de l'appareil, veillez à
    - laisser un écart suffisant entre l'appareil et d'autres objets et à ne pas recouvrir les fentes d'aération afin de toujours garantir une ventilation suffisante ;
    - ce que l'appareil / l'adaptateur secteur ne soit exposé à aucune source de chaleur directe (p. ex. radiateurs) ;
    - protéger l'appareil et l'adaptateur secteur de tout rayonnement solaire direct ;
    - ne pas installer l'appareil à proximité immédiate de champs magnétiques (p. ex. téléviseur ou enceintes) ;
    - n'exposer l'appareil à aucune source de feu nu (p. ex. bougies en combustion) ;
    - ne pas plier ni tendre trop fortement le câble de raccordement.
    - L'appareil est équipé de pieds en plastique antidérapants. Étant donné que les meubles sont souvent enduits d'une grande variété de vernis et de matières plastiques et traités avec différents produits d'entretien, il n'est pas totalement exclu que certaines de ces substances contiennent des composants qui attaquent et ramollissent les pieds en plastique. Placez si nécessaire un support antidérapant sous l'appareil.
    - Placez et utilisez tous les composants sur une surface stable, plane et exempte de vibrations pour éviter que l'appareil ne tombe.
    - Lors de l'installation, respectez une distance minimale de 5 cm autour de l'appareil afin de garantir une ventilation suffisante.
    - N'entrez pas la ventilation de l'appareil en le recouvrant d'objets tels que des revues, nappes, rideaux, etc.



### **AVIS !**

#### **Dompage matériel possible !**

Le traitement inadéquat des surfaces sensibles peut endommager l'appareil.

- Évitez les solvants et produits d'entretien chimiques qui pourraient endommager la surface et/ou les inscriptions sur l'appareil.



### **AVIS !**

#### **Dompage matériel possible !**

L'utilisation de rallonges USB peut conduire à des dysfonctionnements, des dommages.

- N'utilisez pas de rallonge USB.

## **3.3. Dysfonctionnement**

Si l'appareil présente des dysfonctionnements, il se peut qu'une décharge électrostatique se soit produite.

- Dans ce cas, débranchez l'adaptateur secteur et rebranchez-le à la prise de courant après quelques secondes.

Le cas échéant, il peut être nécessaire de rétablir les réglages d'usine (voir « 25.6. Restauration des réglages par défaut de l'appareil » en page 112).

## **3.4. Utilisation d'écouteurs**



### **AVERTISSEMENT !**

#### **Risque de blessure !**

Une pression sonore excessive lors de l'utilisation d'un casque ou d'écouteurs pendant une longue période peut entraîner des lésions du système auditif et/ou une perte de l'ouïe.

- Avant de lancer la lecture, réglez le volume sur le niveau le plus bas.
- Lancez la lecture et augmentez le volume à un niveau qui vous convient.

### 3.5. Manipulation des piles

La télécommande contient deux piles de type LR03/AAA/1,5 V.



#### **DANGER !**

##### **Risque de brûlure !**

En cas d'ingestion de piles, il existe un risque de brûlures internes pouvant entraîner la mort dans les deux heures. Il existe un risque de brûlures si l'acide des piles entre en contact avec la peau.

- Si vous pensez que des piles ont été avalées ou introduites dans une quelconque partie du corps, consultez immédiatement un médecin.
- Évitez tout contact avec l'acide des piles. En cas de contact avec la peau, les yeux ou les muqueuses, rincez immédiatement et abondamment les zones concernées à l'eau claire et consultez immédiatement un médecin.
- Conservez les piles neuves et usagées hors de portée des enfants. Les piles ne sont pas des jouets.
- N'avalez en aucun cas les piles.
- Si le compartiment à piles ne ferme pas correctement, n'utilisez pas l'appareil et conservez-le hors de portée des enfants.
- Retirez immédiatement les piles qui fuient de l'appareil. Nettoyez les contacts avant d'insérer de nouvelles piles.



#### **AVERTISSEMENT !**

##### **Risque d'explosion !**

Il existe un risque d'explosion en cas de remplacement non conforme des piles !

- Utilisez exclusivement des piles neuves de même type. N'utilisez jamais simultanément des piles usagées et des piles neuves.
- Veillez à bien respecter la polarité (+/-) lorsque vous insérez les piles.
- N'essayez jamais de recharger les piles.



- 
- Stockez les piles dans un endroit frais et sec.
  - Veillez à ce que les piles ne soient jamais exposées à une source de chaleur intense (p. ex. rayons du soleil, feu, chauffage, etc.). Une forte source de chaleur directe peut endommager les piles.
  - Ne jetez pas les piles au feu.
  - Ne court-circuitiez pas les piles.
  - Veillez à toujours retirer les piles vides de l'appareil.
  - Retirez les piles de l'appareil si vous ne l'utilisez pas pendant une longue période.
  - Avant l'insertion des piles, contrôlez l'état de propreté des contacts de l'appareil et des piles. Nettoyez-les si nécessaire.

### **3.6. Utilisation d'un smartphone ou d'une tablette avec l'application**

- Assurez-vous que le système d'exploitation de votre smartphone ou de votre tablette est toujours à jour.

## **4. Configuration requise**

Prérequis pour radio Internet :

- Connexion Internet large bande (p. ex. DSL)
- Routeur Wi-Fi

Commande de la radio Internet en tout confort via smartphone/tablette tactile :

- Smartphone/tablette avec Wi-Fi 802.11 a/b/g/n
- Plateforme Android™ version 4 ou supérieure
- À partir d'iOS 5.0 ou supérieur
- Application gratuite installée (voir également « 19. Commande via l'application » en page 104)

## 5. Préparation

### 5.1. Vérification du contenu de l'emballage

Retirez tous les emballages, ainsi que le film plastique de l'écran.



**DANGER !**

**Risque de suffocation !**

L'ingestion ou l'inhalation de petites pièces ou de films présente un risque de suffocation.

- Conservez le film d'emballage hors de portée des enfants.

Veuillez vérifier si la livraison est complète et nous informer dans les 14 jours suivant l'achat si tel n'est pas le cas. Le produit que vous avez acheté comprend :

- Radio Internet
- Télécommande avec 2 piles de type LR03/AAA/1,5 V
- Câble audio (3,5 mm)
- Bloc d'alimentation
- Notice d'utilisation avec informations de garantie

### 5.2. Insertion de piles dans la télécommande

- ▶ Retirez le couvercle du compartiment à piles au dos de la télécommande.
- ▶ Insérez deux piles de type LR03/AAA/1,5 V dans le compartiment à piles de la télécommande. Respectez la polarité des piles (indiquée au fond du compartiment à piles).
- ▶ Refermez le compartiment à piles.

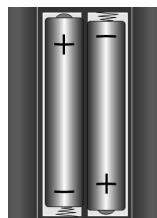

**AVERTISSEMENT !**

**Risque d'explosion !**

Il existe un risque d'explosion en cas de remplacement non conforme des piles !

- Remplacement uniquement par une batterie de même type ou de type équivalent.

Si la télécommande n'est pas utilisée pendant un certain temps, les piles peuvent couler et l'endommager !

- ▶ Retirez les piles de la télécommande si vous n'utilisez pas l'appareil pendant une longue période.

---

## 5.3. Ports

Avant d'établir les connexions, éteignez la radio à l'aide de l'interrupteur situé à l'arrière de l'appareil.

- Fonctionnement en mode Wi-Fi : ▶ Une antenne Wi-Fi est intégrée à l'appareil.
- Fonctionnement de la radio UKW/DAB : ▶ Orientez l'antenne au dos de l'appareil de manière à obtenir la meilleure réception possible.
- Adaptateur secteur : ▶ Raccordez la fiche d'alimentation de l'appareil au port DC IN de l'adaptateur secteur fourni et la fiche d'alimentation à une prise de courant.
- LINE OUT : ▶ Branchez un câble jack stéréo de 3,5 mm sur les prises RCA LINE-OUT pour transmettre le son stéréo de la radio Internet à d'autres appareils audio.
- LINE IN : ▶ Branchez un câble jack stéréo de 3,5 mm sur la prise AUX IN pour retransmettre le son stéréo d'autres appareils audio sur la radio Internet.
- USB : ▶ Branchez ici un périphérique de stockage USB pour retransmettre les fichiers audio de ce périphérique via la radio Internet.
- Prise casque : ▶ Branchez ici le connecteur jack stéréo 3,5 mm d'un casque pour écouter la radio Internet par ce casque.

## 6. Présentation de la radio Wi-Fi

### 6.1. Face avant

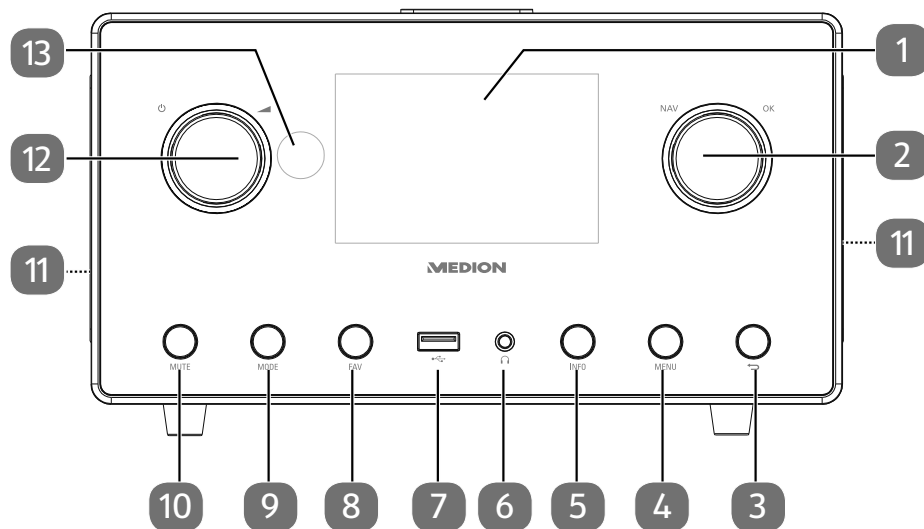

- 1) Écran
- 2) **NAV** : tourner pour naviguer dans le menu ; **OK** : appuyer pour confirmer une option de menu ; ajouter aux favoris (radio Internet)
- 3) ↩ : revenir à un niveau de menu
- 4) **MENU** : afficher le menu Réglages
- 5) **INFO** : modifier les informations à l'écran, fonction WPS
- 6) 🎧 : Port casque jack stéréo 3,5 mm
- 7) 📁 : Port USB
- 8) **FAV** : Mémorisation de stations/affichage des stations mémorisées
- 9) **MODE** : sélectionner le mode de fonctionnement
- 10) **MUTE** : Mise en sourdine
- 11) Haut-parleur
- 12) ⏻ : mettre l'appareil en mode veille/ 🔊 : Bouton de réglage du volume
- 13) Capteur IR

## 6.2. Face supérieure

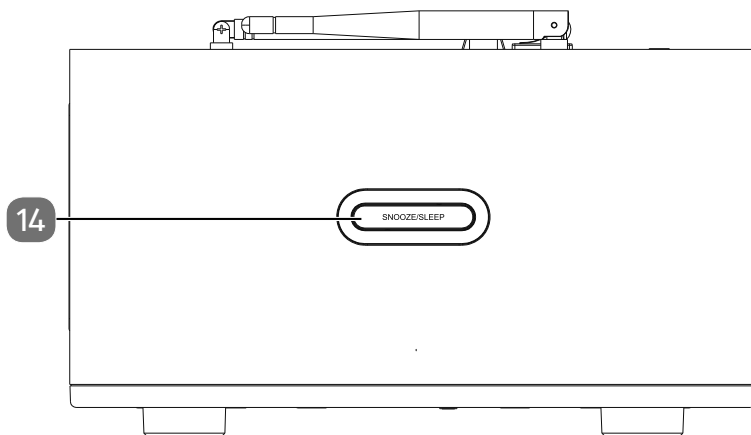

- 14) **SNOOZE/SLEEP** : régler l'arrêt automatique/la répétition de l'alarme

## 6.3. Face arrière

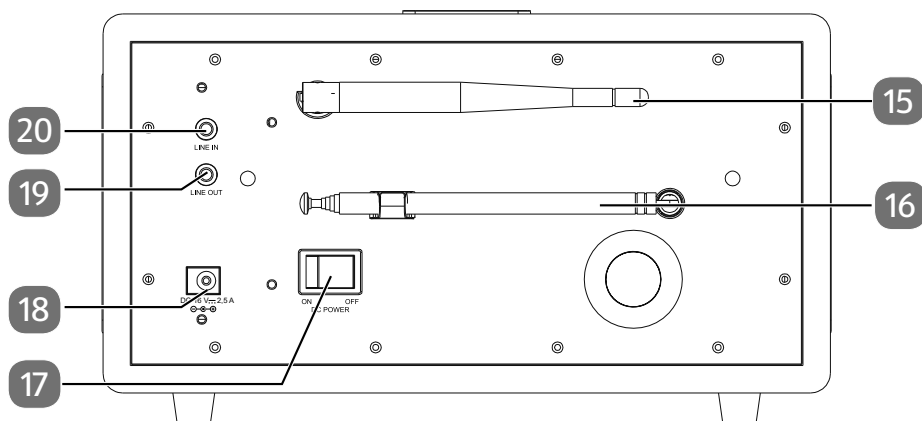

- 15) Antenne WLAN  
16) Antenne DAB/FM  
17) **POWER** : Interrupteur marche/arrêt  
18) **DC IN** : Prise pour l'adaptateur secteur  
19) **LINE OUT** : sortie audio port stéréo 3,5 mm  
20) **LINE IN** : Entrée audio port stéréo 3,5 mm

## 6.4. Télécommande

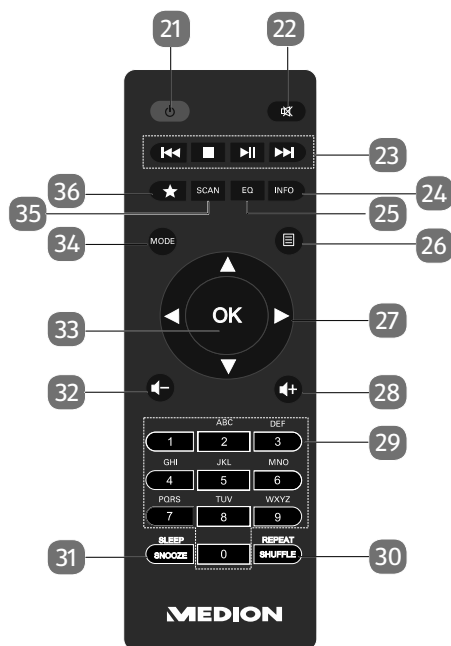

- 21) **STANDBY** : Mise en veille de l'appareil
- 22) **MUTE** : Mise en sourdine
- 23) **◀◀** écouter le titre précédent, rechercher des stations FM en arrière  
**■ STOP** : arrêter la lecture  
**▶▶** écouter le titre suivant, rechercher des stations FM en avant  
**▶/||** : Lancement/interruption de la lecture
- 24) **INFO** : modifier les informations à l'écran, fonction WPS
- 25) **EQ** : régler l'égaliseur
- 26) **MENU** : accéder au menu principal
- 27) Touches de navigation **▲▼◀▶**
- 28) **🔊+** augmenter le volume
- 29) **TOUCHES NUMÉROTÉES** : Saisie des chiffres et des caractères
- 30) **SHUFFLE/REPEAT** : activer la lecture aléatoire/fonction de répétition
- 31) **SLEEP/SNOOZE** : régler l'arrêt automatique/la répétition de l'alarme
- 32) **🔊-** baisser le volume
- 33) **OK** : confirmer des saisies ;  
maintenir enfoncée pour ajouter un titre à la liste de lecture
- 34) **MODE** : sélectionner le mode de fonctionnement
- 35) **SCAN** : lancer la recherche des stations (radio DAB/FM)
- 36) **★** mémoriser des stations/afficher les stations mémorisées

---

## 7. Utilisation des menus

### 7.1. Commande avec la télécommande

Toutes les fonctions peuvent être utilisées aussi bien avec la télécommande qu'avec les touches de l'appareil. Sur la télécommande, certaines fonctions sont toutefois plus faciles et plus directes à utiliser :

- Saisie de caractères et de chiffres en appuyant plusieurs fois sur les touches numériques
- Fonctions de lecture de musique **PLAY**, **STOP**, titre précédent **◀◀** et suivant **▶▶**, recherche de titres.

### 7.2. Navigation dans les menus

- ▶ Naviguez dans les menus, soit en tournant le bouton rotatif **OK** de l'appareil, soit avec les touches de navigation **▲▼◀▶** de la télécommande.
- ▶ Confirmez votre sélection dans le menu en appuyant sur le bouton rotatif **OK** ou sur la touche **OK** de la télécommande.
- ▶ Appuyez sur la touche **MODE**, pour appeler un mode de fonctionnement (**RADIO INTERNET**, **SPOTIFY**, **AMAZON MUSIC**, **LECTEUR MÉDIA**, **FM**, **DAB**, **PODCASTS**, **BLUETOOTH** ou **ENTRÉE AUX**). Confirmez votre sélection en appuyant sur **OK**.
- ▶ Appuyez sur la touche **MENU** pour afficher le menu principal pour le mode correspondant.

## 8. Configuration pour la radio Internet

- Sans fil en mode Wi-Fi : l'antenne Wi-Fi de la radio capte les signaux de votre routeur DSL.



La liste des stations de votre radio Internet est mise gratuitement à disposition via le service Internet de [www.airablenow.com](http://www.airablenow.com) et actualisée en permanence.

Si une station de radio n'est pas disponible, cela peut être dû à différentes causes de la part de l'opérateur de la station de radio. Il ne s'agit donc pas d'un défaut de l'appareil.

En raison des nombreuses demandes, il se peut que vous ne puissiez pas vous connecter immédiatement sur des stations de radio Internet. Essayez de vous connecter à nouveau au service Internet ultérieurement.

### 8.1. Propriétés réseau nécessaires

Pour que l'appareil puisse fonctionner comme radio Wi-Fi, le réseau doit posséder les propriétés suivantes :

- Le routeur utilisé pour le réseau doit présenter une fonction de serveur DHCP, afin de pouvoir attribuer automatiquement une adresse IP à l'appareil sur le réseau.
- Si vous utilisez déjà un routeur ainsi configuré, vous pouvez intégrer immédiatement la radio Internet dans le réseau.

## 9. Configuration du réseau

Le mode configuration réseau Wi-Fi (sans fil) est possible pour la radio Internet.

- Si vous disposez d'un réseau 802.11 a/b/g/n sans fil, vous pouvez connecter la radio Internet via Wi-Fi à Internet :  
Lors de la première mise en service, vous devez sélectionner un point d'accès (PA) et entrer la clé réseau si nécessaire. Par la suite, la radio utilisera automatiquement ce point d'accès. Si la radio ne trouve plus le point d'accès, elle vous en informe.

### 9.1. Ouverture de l'interface de la radio Internet



L'interface web est utilisée pour l'affichage des informations, l'affichage de l'état et pour changer le nom de l'appareil.

Lorsque vous entrez l'adresse IP de la radio Internet dans votre navigateur, l'interface Web de la radio Internet s'affiche.

- Vous trouverez l'adresse IP actuelle dans **CONFIGURATION/RÉSEAU/VOIR CONFIGURATIONS**.

## 10. Mise sous tension

- ▶ Raccordez la fiche d'alimentation en courant de l'adaptateur fourni à la prise DC IN de l'appareil.
- ▶ Branchez l'adaptateur secteur sur une prise de courant facilement accessible.
- ▶ Pour établir une alimentation électrique, allumez l'appareil avec l'interrupteur marche/arrêt situé sur la face arrière.

## 11. Première mise en service

Lors de la première mise en service, la sélection de la langue s'affiche en premier.

- ▶ Sélectionnez la langue du menu de la radio Internet et confirmez votre choix avec la touche **OK** de la télécommande.

La radio Internet émet ensuite un message invitant à consulter le site Internet [www.medion.com/iradio-privacy/](http://www.medion.com/iradio-privacy/) sur un PC ou un appareil mobile afin de prendre connaissance de la déclaration de confidentialité.

- ▶ Appuyez sur **OK** sur la télécommande pour accepter la politique de confidentialité.



---

L'assistant d'installation démarre ensuite.

- ▶ Confirmez la question **ASSISTANT RÉGLAGES JDÉMARRER MAINTENANT ?** par **OUI** pour démarrer l'assistant d'installation.

L'assistant d'installation s'affiche (dans la langue précédemment sélectionnée) :



Si vous sélectionnez **NON**, vous pouvez indiquer dans la fenêtre suivante si l'assistant doit être démarré lors de la prochaine mise en marche de l'appareil.

## 11.1. Réglage de l'heure et de la date

- ▶ Sélectionnez si l'heure doit être affichée au format 12 ou 24 heures.
- ▶ Sélectionnez si l'heure doit être réglée automatiquement via la réception FM (**MAJ VIA FM**), la réception DAB (**MAJ VIA DAB**), automatiquement via le réseau (**MAJ VIA RÉSEAU**) ou sans mise à jour (**PAS DE MAJ**).



Si vous avez sélectionné l'option **MAJ VIA RÉSEAU**, définissez votre fuseau horaire dans la fenêtre suivante.

- ▶ Activez ou désactivez ensuite le réglage automatique de l'heure d'été/d'hiver avec **ON** ou **OFF**.
- ▶ Si vous avez sélectionné la dernière option (**PAS DE MAJ**), réglez l'heure manuellement comme suit :

Le chiffre correspondant au jour clignote.

- ▶ Appuyez sur ▲ ▼ pour régler le jour, puis sur **OK** pour confirmer.

Le chiffre correspondant au mois clignote.

- ▶ Appuyez sur ▲ ▼ pour régler le mois, puis sur **OK** pour confirmer.

Le chiffre correspondant à l'année clignote.

- ▶ Appuyez sur ▲ ▼ pour régler l'année, puis sur **OK** pour confirmer.

Le chiffre correspondant aux heures clignote.

- ▶ Appuyez sur ▲ ▼ pour régler l'heure, puis sur **OK** pour confirmer.

Le chiffre correspondant aux minutes clignote.

- ▶ Appuyez sur ▲ ▼ pour régler les minutes, puis sur **OK** pour confirmer.

## 11.2. Maintien de la connexion réseau

Si la connexion réseau doit être maintenue lorsque l'appareil est en mode veille ou dans des modes de fonctionnement qui n'utilisent pas le Wi-Fi (AUXIN, FM-Radio), ce qui accroît la consommation électrique en mode veille, sélectionnez le réglage **OUI**. Si vous confirmez le réglage en sélectionnant **OUI**, les fonctions Internet et réseau sont plus rapidement disponibles après la mise sous tension de l'appareil.

---

Si vous sélectionnez le réglage **NON**, la connexion réseau est rétablie à partir du mode veille, lorsque la radio Internet est allumée.

## 11.3. Connexion à un réseau

Les réseaux trouvés sont affichés dans une liste accompagnés de leur nom (SSID). Les points d'accès Wi-Fi qui permettent d'établir une connexion via WPS s'affichent avec **[WPS]**.

Vous voyez en dessous les options suivantes :

**NLLE RECHERCHE** : démarrer une nouvelle recherche

**CONFIG MANUELLE** : entrer manuellement les données de connexion

### 11.3.1. Connexion via Wi-Fi

- ▶ Sélectionnez le point d'accès Wi-Fi auquel la radio Internet doit être connectée et appuyez sur la touche **OK** de la télécommande pour confirmer.

En cas de point d'accès Wi-Fi non chiffré (ouvert), la radio Internet établit automatiquement la connexion.

- ▶ Pour la connexion à un réseau chiffré, reportez-vous aux sections suivantes.

## 11.4. Connexion Wi-Fi via WPS

Une fois qu'un réseau Wi-Fi permettant une connexion via WPS a été sélectionné, le menu WPS s'affiche. Si vous ne souhaitez pas établir de connexion via WPS, sélectionnez l'option **IGNORER LE WPS**.

### 11.4.1. Touche WPS

- ▶ Sélectionnez l'option **TOUCHE D'INSTALLATION** pour pouvoir utiliser la fonction WPS à l'aide de la touche WPS du routeur.
- ▶ Appuyez ensuite sur la touche WPS du routeur et confirmez la connexion à la radio Internet en appuyant sur **OK**.

Tenez également compte de la notice d'utilisation du routeur.

- L'appareil établit alors une connexion au réseau. Un message s'affiche lorsque la connexion a réussi.
- L'appareil peut maintenant lire des médias via le réseau ou capter des stations de radio Internet, à condition qu'une connexion Internet soit établie via le réseau.
- L'appareil enregistre les données de connexion. Vous n'aurez ainsi plus besoin de les saisir lors de la prochaine connexion.

### 11.4.2. Saisie du code PIN

Si le routeur ne comporte pas de touche WPS, mais permet d'établir une connexion WPS en saisissant le code PIN sur l'interface Web du routeur, sélectionnez l'option **ENTRER LE CODE PIN**.

---

Lorsque vous y êtes invité, saisissez le code PIN indiqué sur l'écran de la radio Internet sur l'interface Web du routeur et confirmez votre saisie en appuyant sur **OK**.



Tenez également compte de la notice d'utilisation du routeur le cas échéant.

L'appareil établit alors une connexion au réseau. Un message correspondant vous signale que la connexion a réussi.

▶ Appuyez sur la touche **OK** pour confirmer.

L'appareil enregistre les données de connexion. Vous n'aurez ainsi plus besoin de les saisir lors de la prochaine connexion.

L'appareil peut maintenant lire des médias via le réseau ou capter des stations de radio Internet, à condition qu'une connexion Internet soit établie via le réseau.

## 11.5. Saisie de la clé de réseau

Si vous avez sauté le menu WPS, vous devez saisir la clé de réseau.

▶ Saisissez la clé de réseau pour le point d'accès Wi-Fi à l'aide des touches alphanumériques de la télécommande

ou

▶ Saisissez la clé de réseau à l'aide du bouton rotatif **NAV/OK** de l'appareil :



Le bouton rotatif dispose d'une fonction de bouton (touche **OK**).

▶ Sélectionnez pour cela un caractère avec le bouton rotatif et appuyez sur la touche **OK** pour confirmer.

▶ Pour supprimer un caractère, sélectionnez l'option **BKSP** et appuyez sur la touche **OK**.

▶ Pour interrompre la saisie, sélectionnez l'option **CANCEL** et appuyez sur la touche **OK**.

▶ Une fois que vous avez saisi la clé de réseau, sélectionnez l'option **OK** et confirmez en appuyant sur la touche **OK**.

L'appareil enregistre cette clé. Vous n'aurez ainsi plus besoin de la saisir lors de la prochaine connexion.

L'appareil établit alors une connexion au réseau. Un message s'affiche lorsque la connexion a réussi.

▶ Appuyez sur la touche **OK** de la télécommande ou sur le bouton rotatif **OK** de l'appareil pour confirmer.

L'appareil peut maintenant lire des médias via le réseau ou capter des stations de radio Internet, à condition qu'une connexion Internet soit établie via le réseau.

## 12. Écoute de la radio Internet

Le mode **RADIO INTERNET** vous permet de diffuser des stations de radio Internet. La condition préalable est que la radio Internet soit connectée à votre réseau conformément aux descriptions du chapitre (« 11.3. Connexion à un réseau » en page 91) et qu'il y ait une connexion Internet.

- ▶ Appuyez sur la touche **MODE** de l'appareil ou  de la télécommande pour ouvrir le menu principal.
- ▶ Pour écouter la radio Internet, sélectionnez l'option **RADIO INTERNET** dans le menu principal et confirmez avec la touche **OK** de la télécommande ou appuyez sur la touche **MODE** de l'appareil et sélectionnez l'option **RADIO INTERNET** avec le bouton rotatif **NAV/OK** et appuyez sur la touche **OK**.



La description de l'ouverture du menu principal et de la sélection du mode de fonctionnement s'applique à tous les modes de fonctionnement.

Vous voyez sur le premier écran, à côté des options de menu, deux autres options : **DERNIÈRES ÉCOUTES** : accès aux stations de radio Internet et aux podcasts les plus récemment écoutés.

**LISTE DE STATIONS** : accès aux services de radio Internet disponibles sur le serveur Internet.

### 12.1. Sélection de services radio

Sélectionnez l'option **LISTE DE STATIONS** pour pouvoir choisir les services suivants :

- **RÉGION** (dépendante du pays, ici : **ALLEMAGNE**)
- **RECHERCHE**
- **DES PAYS**
- **POPULAIRE**
- **DÉCOUVRIR**

#### 12.1.1. Région

Dans **RÉGION**, vous pouvez afficher toutes les stations assignées à la région (ici : **ALLEMAGNE**) dans laquelle la radio s'est connectée à Internet.

#### 12.1.2. Recherche

- ▶ Sélectionnez **RECHERCHE** pour rechercher des stations de radio Internet par nom.

---

### 12.1.3. Des pays

- ▶ Sélectionnez **DES PAYS** pour rechercher des stations de radio Internet par pays.

### 12.1.4. Populaire

- ▶ Sélectionnez des stations de radio Internet parmi une liste de stations populaires.

### 12.1.5. Découvrir

- ▶ Sélectionnez des stations de radio Internet par origine, genre ou langue.

### 12.1.6. Enregistrer la station de radio Internet



Vous pouvez mémoriser des stations de radio Internet sous des emplacements mémoire. La radio Internet dispose de 40 emplacements mémoire.

Lorsqu'une station a été mémorisée sous un emplacement mémoire, ce dernier apparaît à l'écran pendant l'écoute à côté d'une étoile.

- ▶ Maintenez enfoncée la touche ★ de la télécommande ou la touche **FAV/★** de l'appareil jusqu'à ce que la liste des emplacements mémoire apparaisse à l'écran.
- ▶ Sélectionnez un emplacement mémoire de 1 à 40 et confirmez avec la touche **OK** de la télécommande ou la touche **OK** de l'appareil. La station de radio est mémorisée.
- ▶ Pour revenir à la station de radio, appuyez sur la touche ★ de la télécommande ou la touche **FAV/★** de l'appareil et sélectionnez la station dans la liste. Appuyez sur **OK** pour écouter la station.

## 13. Écouter des podcasts

Le mode **PODCASTS** vous permet de diffuser des podcasts. La condition préalable est que la radio Internet soit connectée à votre réseau conformément aux descriptions du chapitre « 11.3. Connexion à un réseau » en page 91) et qu'il y ait une connexion Internet.

- ▶ Pour écouter des podcasts, sélectionnez l'option **PODCASTS** dans le menu principal et confirmez avec **OK** ou appuyez sur la touche **MODE** de l'appareil et sélectionnez l'option **PODCASTS** avec le bouton rotatif **NAV/OK**. Appuyez sur la touche **OK** pour confirmer.

Vous voyez sur le premier écran, à côté des options de menu, deux autres options : **DERNIÈRES ÉCOUTES** : accès aux podcasts et aux stations de radio Internet les plus récemment écoutés.

**PODCAST LIST** : accès aux podcasts disponibles sur le serveur Internet.

### 13.1. Sélection de podcasts

Sélectionnez l'option **PODCASTS** pour pouvoir choisir les services suivants :

- **ALLEMAGNE**
- **RECHERCHE**

- **DES PAYS**
- **DÉCOUVRIR**

### 13.1.1. Allemagne

Dans **ALLEMAGNE**, vous pouvez afficher tous les podcasts assignés à la région (ici : **ALLEMAGNE**) dans laquelle la radio s'est connectée à Internet.

### 13.1.2. Recherche

Dans **RECHERCHE**, vous pouvez rechercher des podcasts par nom.

### 13.1.3. Des pays

- ▶ Sélectionnez ici un Land dans une liste et confirmez avec **OK**. Sélectionnez ensuite un podcast et confirmez avec **OK**.
- ▶ **GENRE** : Sélectionnez ici un genre dans une liste et confirmez avec **OK**. Sélectionnez ensuite un podcast et confirmez avec **OK**.

### 13.1.4. Découvrir

- ▶ Sélectionnez des podcasts par origine, genre ou langue.

## 14. Connexion à une station de radio Internet/ un podcast

Après avoir sélectionné une station/un podcast selon la description ci-dessus, la radio est connectée au serveur de radio Internet. Les informations suivantes s'affichent à l'écran :

- Nom de la station
- Heure
- Autres informations sur la station
- Affichage de la mémoire tampon (affiché brièvement lorsque la station/le podcast est en cours de chargement)
- Numéro de l'emplacement mémoire
- Wi-Fi activé

Appuyez plusieurs fois sur la touche **INFO** de la télécommande ou la touche **INFO** de l'appareil pour afficher plus d'informations :

- Mot clé et description de la station
- Langue et pays
- Indications sur le débit binaire, le codec utilisé et la fréquence d'échantillonnage
- Mémoire tampon de lecture
- Date actuelle



Vous pouvez afficher l'image du diaporama en mode plein écran en appuyant sur la touche **OK** de la télécommande. Appuyez à nouveau sur la touche **OK** pour réduire l'image.

---

La radio s'est connectée avec succès au serveur Internet et capte les stations de radio Internet.



Si un message d'erreur s'affiche, c'est que la radio ne parvient pas à trouver le serveur Internet. Veuillez lire le chapitre « 27. Dépannage » en page 115.

## 15. Écoute de la radio DAB

Le mode **DAB** vous permet de diffuser des stations radio numériques. La condition préalable est une bonne réception via l'antenne télescopique intégrée de l'appareil. Alignez l'antenne manuellement pour obtenir la meilleure réception possible.

- ▶ Pour écouter une radio DAB, sélectionnez l'option **DAB** dans le menu principal et confirmez en appuyant sur la touche **OK** ou appuyez sur la touche **MODE** et sélectionnez l'entrée **DAB** à l'aide du bouton rotatif **NAV/OK** puis confirmez avec la touche **OK**.

Les informations suivantes s'affichent à l'écran :

- Réception DAB
- Réception stéréo DAB
- Heure
- Puissance de réception Wi-Fi
- Puissance de réception DAB
- Nom de la station

Appuyez plusieurs fois sur la touche **INFO** de la télécommande ou la touche **INFO** de l'appareil pour afficher plus d'informations :

- Genre
- Description de la station et de la fréquence
- Mémoire tampon de lecture
- Indications sur le débit binaire, le codec utilisé et l'info canal
- Date actuelle



Vous pouvez afficher l'image du diaporama en mode plein écran en appuyant sur la touche **OK** de la télécommande. Appuyez à nouveau sur la touche **OK** pour réduire l'image.

### 15.1. Réglage des stations de radio

- ▶ Sélectionnez une station de radio dans la liste des stations en tournant le bouton rotatif **NAV/OK** ou en utilisant les touches ▲ ▼ de la télécommande.
- ▶ Appuyez sur **OK** ou sur la touche **OK** du bouton rotatif pour écouter la station de radio.

## 15.2. Mémorisation de stations de radio



La radio DAB dispose de 40 emplacements mémoire. Lorsqu'une station de radio a été mémorisée, son emplacement mémoire apparaît à l'écran pendant l'écoute à côté d'une étoile.

- ▶ Maintenez enfoncée la touche **★** de la télécommande ou la touche **FAV/★** de l'appareil jusqu'à ce que la liste des emplacements mémoire apparaisse à l'écran.
- ▶ Sélectionnez un emplacement mémoire de 1 à 40 et confirmez avec **OK**. La station de radio est mémorisée.
- ▶ Pour revenir à la station de radio, appuyez sur la touche **★** de la télécommande ou la touche **FAV/★** de l'appareil et sélectionnez la station dans la liste. Appuyez sur la touche **OK** de la télécommande ou sur la touche **OK** du bouton rotatif **NAV/OK** pour écouter la station.

## 15.3. Menu principal en mode Radio DAB

- ▶ Appuyez sur la touche **MENÜ** de l'appareil ou la touche **☰** de la télécommande pour afficher le menu du mode Radio DAB.

### 15.3.1. Liste des stations

Dans **LISTE DE STATIONS**, vous pouvez afficher la liste des stations. Toutes les stations DAB trouvées sont affichées par ordre alphabétique.

### 15.3.2. Cycle de recherche

- ▶ Sélectionnez l'option **RECHERCHE COMPLÈTE** pour démarrer immédiatement la recherche d'une station. La progression de la recherche s'affiche dans une barre.

Une fois la recherche terminée, la liste des stations s'affiche.

### 15.3.3. Réglage manuel

Dans **RÉGLAGE MANUEL**, les canaux 5A à 13F s'affichent à l'écran avec les fréquences correspondantes.

- ▶ Sélectionnez un canal et confirmez avec **OK**.
- ▶ Le niveau de réception est affiché. Confirmez de nouveau en appuyant sur **OK**.



Les nouvelles stations détectées seront enregistrées dans la liste des stations.

### 15.3.4. Nettoyage de la liste des stations

Si vous utilisez l'appareil dans un autre endroit, vous devez effectuer une nouvelle recherche. Les stations qui ne sont plus disponibles sont alors marquées d'un point d'interrogation dans la liste des stations.



- 
- ▶ Sélectionnez **ÉLAGAGE INVALIDE** et répondez à la question qui s'affiche par **OUI**, afin de supprimer les stations qui ne sont plus disponibles dans la liste de stations.

### 15.3.5. Dynamic Range Control

Le Dynamic Range Control (DRC) permet d'équilibrer les moments d'un programme radio ayant un niveau sonore faible et est utile dans les environnements bruyants. La station définit le niveau DRC de la transmission radio. Grâce à la fonction Dynamic Range Control, vous pouvez définir vous-même le niveau optimal.

- DRC aus : la fonction DRC est désactivée. Le niveau DRC de la transmission radio n'est pas utilisé.
- DRC tief : le niveau DRC est réglé à la moitié du niveau transmis.
- DRC hoch : le niveau DRC total est défini.

### 15.3.6. Ordre de tri des stations

- ▶ Dans **ORDRE DES STATIONS**, vous pouvez indiquer l'ordre dans lequel les stations doivent être listées :
  - **ALPHANUMÉRIQUE**  
Les stations sont triées par ordre alphabétique et numérique.
  - **ENSEMBLE**  
Les stations sont triées en fonction de leur appartenance à un ensemble DAB.

## 16. Écoute de la radio FM

Avec le mode de fonctionnement **FM**, vous pouvez lire des stations radio analogiques. La condition préalable est une bonne réception via l'antenne télescopique intégrée de l'appareil. Alignez l'antenne manuellement pour obtenir la meilleure réception possible.

- ▶ Pour écouter une radio FM, sélectionnez l'option **FM RADIO** dans le menu principal et confirmez en appuyant sur la touche **OK** de la télécommande ou appuyez sur la touche **MODE** et sélectionnez l'entrée **FM** à l'aide du bouton rotatif **NAV/OK** puis confirmez avec la touche **OK**.

Les informations suivantes s'affichent à l'écran :

- Nom de la station (en cas de réception RDS)/affichage de la fréquence
- Heure
- Intensité du signal FM
- Réception stéréo FM
- Réception RDS

Appuyez plusieurs fois sur la touche **INFO** de la télécommande ou la touche **INFO** de l'appareil pour afficher plus d'informations :

- Genre
- Fréquence
- Date actuelle
- Information PTY
- Texte radio

## 16.1. Réglage des stations de radio

- ▶ Appuyez plusieurs fois sur la touche ▲ ou ▼ sur la télécommande ou tournez le bouton rotatif **NAV/OK** pour régler la fréquence radio.
- ▶ Maintenez la touche ▲ ou ▼ de la télécommande enfoncée pour démarrer une recherche automatique. La recherche automatique démarre en avant ou en arrière selon la touche sur laquelle vous avez appuyé. La recherche s'arrête automatiquement à la station suivante captée. Maintenez la touche ▲ ou ▼ de la télécommande enfoncée pour lancer une nouvelle recherche.

## 16.2. Mémorisation de stations de radio



La radio FM dispose de 40 emplacements mémoire.

Lorsqu'une station de radio a été mémorisée, son emplacement mémoire apparaît à l'écran pendant l'écoute.

- ▶ Maintenez enfoncée la touche ★ de la télécommande ou la touche **FAV/★** de l'appareil jusqu'à ce que la liste des emplacements mémoire apparaisse à l'écran.
- ▶ Sélectionnez un emplacement mémoire de 1 à 40 et confirmez avec **OK**. La station de radio est mémorisée.
- ▶ Pour revenir à la station de radio, appuyez sur la touche ★ de la télécommande ou la touche **FAV/★** de l'appareil et sélectionnez la station dans la liste. Appuyez sur la touche **OK** de la télécommande ou sur la touche **OK** du bouton rotatif **NAV/OK** pour écouter la station.

## 16.3. Menu principal en mode Radio FM

- ▶ Appuyez sur la touche **MENÜ** de l'appareil ou la touche  de la télécommande pour afficher le menu du mode Radio FM.

### 16.3.1. Réglage de la recherche

Sous **RÉGLAGES RECHERCHE**, confirmez la question **STATIONS AU SIGNAL PUISSANT SEULEMENT ?** par **OUI** si la radio ne doit rechercher que les stations émettant un signal puissant.

- **NON** si la radio doit aussi rechercher les stations émettant un signal faible.

### 16.3.2. Réglage audio

Dans **RÉGLAGES AUDIO**, répondez à la question **ACTIVER LECTURE DES STATIONS MONO UNIQUEMENT ?** par

- **OUI** si la station doit être écoutée en mono. Utilisez ce réglage en cas de réception faible.
- **NON** si la station doit être écoutée en stéréo.

---

## 17. Mode Bluetooth®

Une connexion Bluetooth® vous permet de lancer la lecture sans fil de titres à partir de périphériques externes (p. ex. lecteur MP3 ou téléphone portable Bluetooth®). La condition préalable est que l'appareil externe et la radio Internet soient couplés l'un à l'autre comme décrit dans le chapitre « 17.1. Couplage d'appareils Bluetooth® » en page 100.

- ▶ Appuyez sur la touche **MODE** sur la télécommande ou appuyez sur la touche **MODE** et sélectionnez l'option **BLUETOOTH® AUDIO** à l'aide du bouton rotatif **NAV/OK**. Appuyez sur la touche **OK** de la télécommande ou sur la touche **OK** du bouton rotatif pour confirmer votre sélection.

### 17.1. Couplage d'appareils Bluetooth®



- ▶ Appuyez sur la touche  ou appuyez sur la touche **MENU** et activez **CONFIGURE BLUETOOTH®** dans le menu.
- ▶ Activez également la fonction Bluetooth® sur votre périphérique externe et procédez au couplage. Pour cela, veuillez lire la notice d'utilisation de votre appareil. Le nom du radio internet est [MD 89295].
- ▶ Si une demande de mot de passe apparaît sur l'écran du périphérique externe, veuillez saisir le code « 0000 ».
- ▶ Le couplage est terminé et le périphérique externe peut être utilisé sur votre radio internet.

La lecture des titres, le volume et les fonctions spéciales peuvent alors être commandés à partir de votre périphérique externe ou de votre radio internet. Les fonctions disponibles dépendent de votre périphérique externe et du logiciel que vous utilisez.

- ▶ Pour quitter la transmission Bluetooth®, désactivez la fonction Bluetooth® du périphérique externe ou modifiez la source sur votre radio internet.

### 17.2. Commande par télécommande (zone Bluetooth®)

Pour contrôler la lecture à l'aide de la télécommande du radio internet, vous pouvez procéder comme suit :

- Appuyez sur la touche  ou  pour diminuer ou augmenter le volume.
- La touche **OK/▶||** de la télécommande permet de démarrer ou d'arrêter la lecture.
- Les touches **▶▶|** ou **|◀◀** permettent de passer aux titres précédent ou suivant.

Attention, toutes les fonctions ne sont pas disponibles avec tous les périphériques externes. Certaines fonctions peuvent en outre être affichées sur l'écran du périphérique externe.

## 18. Écoute de fichiers audio via USB

Le mode **LECTEUR MÉDIA** permet de lire les fichiers audio d'un support de données USB.



Le support de données USB doit être formaté au format FAT32.  
Formats audio pris en charge : \*.mp3

- ▶ Pour écouter des fichiers audio à partir d'un périphérique de stockage USB, raccordez ce dernier au port USB.



En général, vous pouvez lire uniquement des fichiers audio via la connexion USB. Il n'est pas possible de sauvegarder des fichiers audio (par exemple, un enregistrement via le mode radio Internet).

Lorsque vous raccordez un périphérique de stockage USB, l'appareil passe automatiquement en mode Lecture de musique et la question suivante s'affiche pendant environ 5 secondes : **PÉRIPHÉRIQUE USB CONNECTÉ - OUVRIR LE DOSSIER ?**.

- ▶ Répondez par **OUI** pour ouvrir directement le contenu du périphérique de stockage USB.

Si aucun fichier audio n'est disponible, le menu principal s'affiche après la sélection de la lecture de musique.



Vous pouvez également sélectionner la fonction de **LECTEUR MÉDIA** dans le menu principal et confirmer avec **OK** de la télécommande ou la touche **OK** de la commande rotative **NAV/OK**.



Si l'appareil en mode USB (**LECTEUR MÉDIA**) s'éteint en raison d'une décharge électrique, il redémarre. Le dernier mode de fonctionnement ne peut pas être réinitialisé automatiquement.

Redémarrez les applications ou médias correspondants.

Les derniers réglages utilisateur paramétrés pourraient ne pas être rétablis suite à une décharge électrique, car la structure du dossier n'est pas conservée dans la mémoire.

- Pour éviter tout dommage de l'appareil, n'utilisez pas de rallonge USB et ne raccordez pas l'appareil directement à un ordinateur par le port USB.
- Le port USB est uniquement prévu pour l'utilisation de clés USB. Aucun autre périphérique de stockage externe tel que des disques durs externes ne peut être utilisé avec le port USB.



Un appareil externe qui y est connecté (par exemple, un smartphone) est alimenté en continu ou chargé via la connexion USB, même s'il n'y a pas de lecture audio ou si la radio Internet est en mode veille.

## 18.1. Menu principal en mode Lecture de musique

### 18.1.1. Lecture USB

Sélectionnez **RAPPEL USB** pour rechercher directement des fichiers audio sur le périphérique de stockage USB.

Pendant la lecture, vous pouvez sélectionner des titres directement avec les touches ▲/▼. Appuyez sur **OK** pour lire le titre sélectionné.

En outre, une recherche dans la piste en cours peut être lancée en appuyant et en maintenant enfoncées les touches ◀◀▶▶.

### 18.1.2. Répétition

Dans le menu **RÉPÉTER LA LECTURE**, sélectionnez le réglage **MARCHE** pour lire automatiquement le titre sélectionné en boucle : le symbole ↺ apparaît sur l'écran.

Vous pouvez également appuyer sur la touche **SHUFFLE** de la télécommande pour lire automatiquement la piste sélectionnée dans une boucle sans fin.

Appuyez à nouveau sur la touche **SHUFFLE** pour lire toutes les pistes du dossier en cours. le symbole ↻ apparaît sur l'écran.

Appuyez sur la touche **SHUFFLE** jusqu'à ce qu'aucun des symboles n'apparaisse plus à l'écran pour désactiver la fonction.

### 18.1.3. Lecture aléatoire

Dans le menu **SHUFFLE**, sélectionnez le réglage **MARCHE** pour lire toutes les pistes du dossier actuel dans un ordre aléatoire. Le symbole ⇄ apparaît sur l'écran.

Vous pouvez également appuyer plusieurs fois sur la touche **SHUFFLE** de la télécommande jusqu'à ce que le symbole ⇄ apparaisse à l'écran.

Appuyez sur la touche **SHUFFLE** jusqu'à ce qu'aucun des symboles n'apparaisse plus à l'écran pour désactiver la fonction.

### 18.1.4. Lecture aléatoire répétée

Appuyez sur la touche **SHUFFLE** plusieurs fois jusqu'à ce que les symboles ↺ et ⇄ apparaissent à l'écran pour lire toutes les pistes du dossier actuel dans un ordre aléatoire et en boucle.

Appuyez sur la touche **SHUFFLE** jusqu'à ce qu'aucun des symboles n'apparaisse plus à l'écran pour désactiver la fonction.

### 18.1.5. Liste de lecture

- ▶ Sélectionnez un titre que vous souhaitez ajouter à la liste de lecture.
- ▶ Maintenez la touche **OK** enfoncée pendant 3 secondes pour ajouter le titre sélectionné à la liste de lecture.
- ▶ Sélectionnez **MA LISTE DE LECTURE** pour afficher les titres que vous avez ajoutés.
- ▶ Sélectionnez un titre et appuyez sur **OK** pour commencer la lecture.
- ▶ Si vous souhaitez supprimer un titre de la liste de lecture, sélectionnez le titre sous **MA LISTE DE LECTURE** et maintenez la touche **OK** enfoncée pendant 3 secondes pour supprimer le titre sélectionné de la liste de lecture. Confirmez la question avec **OUI**.
- ▶ Sélectionnez **VIDER MA LISTE DE LECTURE** pour supprimer tous les titres de la liste de lecture.

### 18.2. Écran de lecture

Pendant la lecture, l'écran affiche les informations suivantes :

- Nom du titre
- Heure
- Puissance de réception Wi-Fi
- Mode Shuffle
- Mode Repeat
- lecture USB
- Affichage des tags ID3

Appuyez plusieurs fois sur la touche **INFO** de la télécommande ou la touche **INFO** de l'appareil pour afficher plus d'informations :

- Interprète
- Album
- Dossier
- Chemin d'accès au fichier
- Indications sur le débit binaire, le codec utilisé et la fréquence d'échantillonnage
- Mémoire tampon de lecture
- Date actuelle



Pendant la lecture, vous pouvez utiliser les touches de lecture comme vous le feriez avec un appareil Bluetooth®. Lisez pour cela le chapitre « 17.2. Commande par télécommande (zone Bluetooth®) » en page 100.

---

## 19. Commande via l'application

Vous pouvez commander votre radio Internet avec l'application de votre smartphone ou tablette tactile.

Outre les possibilités de réglage courantes telles que démarrage, arrêt, répétition, création de listes de favoris et recherches de stations, l'application vous permet en plus d'adapter le son individuellement.

### 19.1. Installation par lien direct

Le code QR ci-contre permet de télécharger directement l'application à partir de Google Play Store® ou de l'App Store d'Apple® :



Afin de pouvoir installer l'application, une connexion Internet est nécessaire.

### 19.2. Utilisation de l'application

- ▶ Démarrez l'application.
- ▶ Assurez-vous que le smartphone/la tablette tactile et la radio Internet sont bien connectés au même réseau Wi-Fi.

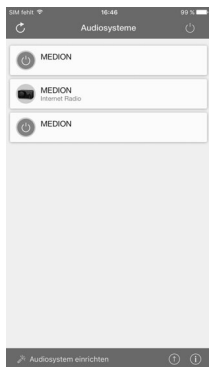
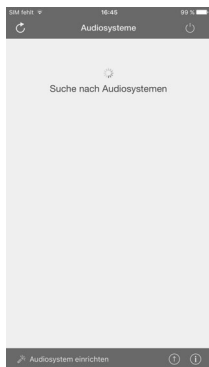

- ▶ Au démarrage, l'application liste toutes les radios Internet compatibles accompagnées de leur nom convivial qui ont été reconnues dans le réseau Wi-Fi.
- ▶ Sélectionnez la bonne radio Internet.

Vous pouvez utiliser dans l'application toutes les fonctions de la radio Internet.

- Dans **LA SOURCE**, vous pouvez sélectionner le mode de fonctionnement.
- Dans **EN COURS D'EXÉCUTION**, l'écoute actuelle s'affiche.
- Dans **CHERCHER**, vous pouvez rechercher des stations de radio Internet/podcasts.

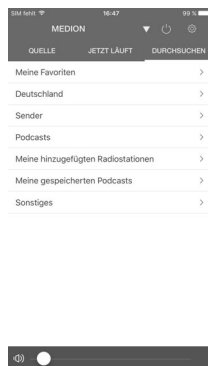
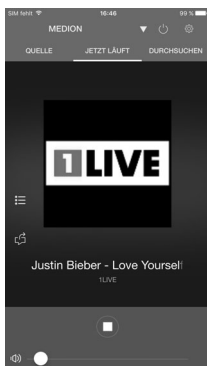
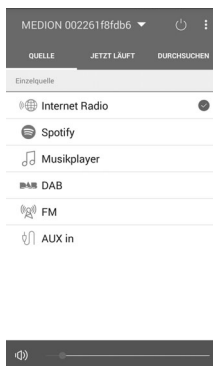

Si la fonction Wi-Fi est désactivée dans les modes n'utilisant pas le Wi-Fi (AUX-IN, radio FM, radio DAB) – (réglage « 11.2. Maintien de la connexion réseau » en page 90), la commande via l'application ne fonctionne pas.

## 20. Services de streaming



Différents services de streaming sont disponibles en fonction de la région. Les services de streaming et leur nombre peuvent changer dans le cadre des mises à jour de micrologiciels. Il n'existe aucun droit légal à l'utilisation d'un service de streaming particulier via votre radio Internet.

### 20.1. Utilisation de services de streaming

Pour utiliser les services de streaming, l'appareil doit être connecté à votre réseau comme décrit dans le chapitre « 11.3. Connexion à un réseau » en page 91 et être connecté à Internet.

- ▶ Appuyez sur la touche **MODE** de l'appareil et sélectionnez, par exemple, **SPOTIFY** ou **AMAZON MUSIC** dans le menu principal avec le bouton rotatif **NAV/OK** et confirmez votre sélection avec la touche **OK**.  
Vous pouvez également appuyer sur la touche  de la télécommande et sélectionner l'un des services de streaming. Confirmez votre sélection en appuyant sur **OK**.



Afin de pouvoir utiliser les services de streaming cités ci-dessus, vous devez déjà être enregistré comme utilisateur. Pour l'utilisation des services de streaming susmentionnés, un abonnement payant peut être nécessaire.

- ▶ Connectez-vous à l'aide de vos données de connexion.
- ▶ Sélectionnez le titre musical souhaité et démarrez-le.

Le titre est retransmis.



---

Vous pouvez utiliser les fonctions de lecture suivantes : **PLAY**, **STOP**, titre précédent/suivant et lecture automatique (Shuffle).

## 20.2. Spotify Connect

Utilisez votre smartphone, tablette ou ordinateur comme télécommande pour Spotify. Connectez-vous sur [spotify.com/connect](https://www.spotify.com/connect) pour en savoir plus.



L'utilisation du logiciel Spotify fait l'objet de licences tierces disponibles à l'adresse suivante :

<https://www.spotify.com/connect/third-party-licenses>

## 20.3. Écoute de musique via Amazon Music

Vous pouvez écouter des données audio du service de musique Amazon Music via la radio Internet. La condition préalable est que la radio Internet et l'appareil avec l'application radio Internet soient connectés au même réseau et à Internet.

### Activation d'Amazon Music dans l'application de la radio Internet

- ▶ Ouvrez l'application de la radio Internet, voir « 19. Commande via l'application » en page 104.
- ▶ Appuyez sur **LA SOURCE** et sélectionnez **AMAZON MUSIC**.
- ▶ Appuyez sur **CHERCHER**.
- ▶ Connectez-vous à l'aide de votre compte Amazon.

### Sélection et lecture de titres musicaux

- ▶ Ouvrez le menu **AMAZON MUSIC** dans le menu principal ou appuyez sur la touche **MODE** pour sélectionner le mode Amazon Music. Confirmez votre sélection en appuyant sur **OK**.
- ▶ Sélectionnez le titre musical souhaité et lancez-le.
- ▶ Le titre musical est restitué sur les haut-parleurs de la radio Internet.



Vous pouvez également rechercher le titre souhaité dans l'application et lancer la lecture sur la radio Internet.

## 21. Lecture via la connexion AUX IN

L'entrée audio AUX-IN se trouve au dos de l'appareil. Avec cette entrée audio, vous pouvez lire les signaux audio d'un appareil externe via les haut-parleurs de la radio Internet.

- ▶ Raccordez la prise **LINE-IN** à la sortie audio d'un appareil externe à l'aide du câble audio 3,5 mm pour restituer le signal audio sur la radio Internet.
- ▶ Sélectionnez le menu **AUX IN** et confirmez avec **OK**.

Les signaux audio du périphérique externe sont alors restitués sur les haut-parleurs de la radio Internet.



Le port **AUX-IN** sert uniquement à la restitution de signaux audio analogiques.

DE

FR

NL

ES

IT

EN

## 22. Sortie audio par le port LINE OUT

La sortie audio LINE OUT se trouve au dos de l'appareil. Avec cette sortie audio, vous pouvez lire les signaux audio de la radio Internet via un haut-parleur externe ou un système stéréo.

- ▶ Connectez la prise **LINE OUT** à l'entrée audio d'un haut-parleur externe ou d'une chaîne stéréo avec le câble audio de 3,5 mm pour que le signal audio soit émis via le haut-parleur externe ou la chaîne stéréo.
- ▶ Les signaux audio du périphérique sont alors restitués sur les haut-parleurs externes de la chaîne stéréo.

## 23. Réglage de l'arrêt automatique

- ▶ Dans **MODE SOMMEIL** dans le menu principal, sélectionnez les réglages suivants pour l'arrêt automatique :

**MODE VEILLE DÉSACTIVÉ – 15 MINUTES – 30 MINUTES – 45 MINUTES – 60 MINUTES**

Si vous sélectionnez **MODE VEILLE DÉSACTIVÉ**, aucun délai d'arrêt automatique n'est défini.

Vous pouvez également régler l'heure d'arrêt en appuyant à plusieurs reprises sur la touche **SLEEP** de la télécommande. La durée restante est représentée à l'écran par un symbole de lune.

## 24. Réglage du réveil

Dans **ALARMES** dans le menu principal, vous pouvez régler deux alarmes de réveil sur votre radio Internet.



Avant de régler une heure de réveil, contrôlez les réglages de l'heure.

- ▶ Sélectionnez un réveil et confirmez avec **OK**.
- ▶ Sélectionnez l'une des options et confirmez avec **OK** pour appliquer les réglages.

### 24.1. Activation/désactivation du réveil

- ▶ Sous **ACTIVÉ**, sélectionnez l'option de menu **OFF** pour désactiver le réveil.
- ▶ Sélectionnez **QUOTIDIENNE, UNE FOIS, WEEK-END** ou **JOURS DE SEMAINE** pour activer le réveil.

---

## 24.2. Réglage de l'heure du réveil

▶ Sous **HEURE**, réglez l'heure à laquelle le réveil doit s'activer.

Le chiffre correspondant aux heures clignote.

▶ Appuyez sur ▲ ▼ pour régler l'heure, puis sur **OK** pour confirmer.

Le chiffre correspondant aux minutes clignote.

▶ Appuyez sur ▲ ▼ pour régler les minutes, puis sur **OK** pour confirmer.

## 24.3. Sélection de la sonnerie du réveil

▶ Dans **DÉF. MODE ALARME**, sélectionnez la sonnerie du réveil :

- **ALARME** : réveil avec sonnerie
- **INTERNET RADIO** : réveil avec radio Internet
- **DAB** : réveil avec radio DAB
- **FM** : réveil avec radio FM



Si le service de radio réglé n'est pas disponible, l'appareil vous réveille automatiquement avec la sonnerie.

## 24.4. Sélection du programme radio du réveil

▶ Dans **DÉF. PRÉRÉGLAGES ALARME**, sélectionnez l'emplacement mémoire d'une station, si vous avez préalablement sélectionné l'option « Réveil avec radio Internet » ou « Réveil avec radio FM/DAB ». Vous pouvez également sélectionner **DERNIÈRES ÉCOUTES** pour vous réveiller sur la dernière station que vous avez écoutée.

## 24.5. Réglage du volume de la sonnerie du réveil

▶ Dans **VOLUME**, réglez le volume de la sonnerie du réveil.



Vous pouvez aussi régler le volume **3**. Dans ce cas, vous serez quand même réveillé par un volume agréable.

## 24.6. Mémorisation des réglages

▶ Pour enregistrer les réglages du réveil, sélectionnez l'option **ENREGISTRER** et confirmez avec **OK**.

## 24.7. Fonction d'arrêt automatique

▶ Pendant l'alarme, appuyez sur la touche **SNOOZE** de la télécommande pour définir une répétition de l'alarme 5 minutes plus tard.



En appuyant plusieurs fois sur la touche **SNOOZE**, vous pouvez régler les durées suivantes : **10 MINUTES, 15 MINUTES, 30 MINUTES, 5 MINUTES** (par défaut). La durée restante est affichée sur l'écran.

Appuyez sur la touche  de la télécommande pour arrêter le réveil.

## 25. Paramètres système

### 25.1. Égaliseur

Dans **ÉGALISEUR**, vous pouvez sélectionner des formats sonores prédéfinis ou créer un format personnalisé. Vous pouvez également ouvrir directement l'égaliseur avec la touche **EQ** de la télécommande.

Sélectionnez l'un des formats sonores

- ▶ **NORMAL, BÉMOL, JAZZ, ROCK, FILM, CLASSIQUE, POP, ACTUALITÉS, MON EQ** ou **RÉGLAGE DE MON PROFIL EQ** et confirmez votre choix à l'aide de la touche **OK**. L'effet sonore sélectionné est immédiatement appliqué.



Le format sonore **NORMAL** est pré-réglé. Vous obtenez le meilleur son pour la lecture de la musique avec le réglage **ROCK**.

Lorsque le casque est branché, l'effet sonore **NORMAL** est automatiquement appliqué.

#### MON EQ

- ▶ Si vous avez mémorisé un format sonore personnalisé dans l'option suivante, sélectionnez **MON EQ** pour reprendre directement ce format sonore.

#### RÉGLAGE DE MON PROFIL EQ

Réglez ici votre propre format sonore pour l'option **MON EQ**.

- ▶ Réglez les basses, les aigus et le volume à l'aide du bouton de réglage du volume de l'appareil ou des touches **▲ ▼** de la télécommande, et appuyez sur la touche  pour enregistrer les réglages.
- ▶ Répondez à la question suivante par **OUI** pour mémoriser le format sonore.

### 25.2. Qualité du flux audio

Pour améliorer la qualité du flux, vous pouvez effectuer les réglages nécessaires dans le menu **QUALITÉ AUDIO EN CONTINU**.

- ▶ Sélectionnez **QUALITÉ AUDIO EN CONTINU** et confirmez à l'aide de la touche **OK**.
- ▶ Réglez maintenant la qualité du streaming souhaitée (**FAIBLE QUALITÉ, QUALITÉ NORMALE** ou **QUALITÉ ÉLEVÉE**) avec le bouton de réglage du volume ou les touches **▲ ▼** de la télécommande, et confirmez à l'aide de la touche **OK**.



Afin d'éviter toute panne ou tout défaut de lecture, sélectionnez l'option **QUALITÉ ÉLEVÉE** uniquement si votre connexion Internet est rapide.

---

## 25.3. Réglages Internet

Dans **LE RÉSEAU**, vous pouvez effectuer vos réglages Internet.

### 25.3.1. Assistant réseau

- ▶ Sélectionnez **ASSISTANT RÉSEAU** pour lancer la recherche de réseaux.
- ▶ Connectez ensuite la radio Internet au réseau de votre choix comme décrit à partir du chapitre « 11.3. Connexion à un réseau » en page 91.

### 25.3.2. Établissement d'une connexion WPS

Dans **RÉGLAGE PBC WLAN**, vous pouvez établir une connexion WPS :

- ▶ Activez la connexion WPS sur l'appareil prenant en charge le WPS, et confirmez ensuite la connexion sur la radio Internet à l'aide de la touche **OK**.

### 25.3.3. Affichage des réglages

Sous **VOIR CONFIGURATIONS**, vous pouvez consulter les informations relatives au réseau actuellement connecté ainsi que l'adresse MAC de l'appareil.

### 25.3.4. Réglages manuels

- ▶ Dans **CONFIG. MANUELLE**, sélectionnez le réglage sans fil (Wi-Fi) et activez ou désactivez la fonction DHCP avec **ON** ou **OFF**.
- ▶ Saisissez ensuite le SSID du réseau sans fil à l'aide des touches alphanumériques de la télécommande. Sélectionnez **OK** et appuyez sur la touche **OK** de la télécommande pour accepter le SSID.
- ▶ Dans l'étape suivante, sélectionnez le cryptage de votre réseau (**OUVERT, WEP, WPA/WPA2**). Appuyez sur la touche **OK** de la télécommande pour confirmer votre sélection.
- ▶ Sélectionnez le type de codage en appuyant sur la touche **OK** de la télécommande.
- ▶ Saisissez la clé de réseau du réseau sans fil à l'aide des touches alphanumériques de la télécommande. Sélectionnez **OK** et appuyez sur la touche **OK** de la télécommande pour accepter la clé réseau.

### 25.3.5. Modification du code PIN NetRemote

Sous **CONFIGURATION PIN NETREMOTE**, nous vous recommandons d'indiquer de nouveau le code à quatre chiffres. Cela peut être nécessaire lors de la connexion à l'application d'un smartphone ou d'une tablette.

### 25.3.6. Suppression d'un profil réseau

L'appareil mémorise les 4 derniers réseaux Wi-Fi avec lesquels une connexion a été établie.

- ▶ Dans **PROFIL RÉSEAU**, sélectionnez un réseau et appuyez sur **OK**. Répondez à la question suivante par **OUI** pour supprimer le réseau de la liste.



Le réseau actuellement connecté ne peut pas être supprimé.

### 25.3.7. Suppression des paramètres réseau

- ▶ Sélectionnez **OUI** pour supprimer complètement les paramètres réseau.

### 25.3.8. Maintien de la connexion réseau en mode Veille

- ▶ Sélectionnez **MAINTENIR RÉSEAU CONNECTÉ** et réglez la fonction sur **OUI** si la radio Internet doit rester connectée au réseau même en mode Veille ou dans les modes qui n'utilisent pas le Wi-Fi (p. ex. AUX IN, radio FM, radio DAB). D'autres lecteurs multimédia et l'application UNDOK peuvent ainsi accéder à la radio Internet et « l'activer ».
- ▶ Si la connexion au réseau ne doit pas être maintenue, réglez la fonction sur **NON**. Avec ce réglage, la fonction Wi-Fi est également désactivée avec les modes qui n'utilisent pas le Wi-Fi (p. ex. AUX IN, radio FM, radio DAB). Dans ce cas, la commande via l'application ne fonctionne pas.



Veillez noter que si la connexion au réseau est maintenue en mode veille (réglage **OUI**), la radio Internet consomme plus de courant qu'indiqué pour le mode veille dans les caractéristiques techniques.



La connexion au réseau peut également être désactivée en maintenant la touche marche/arrêt enfoncée.

## 25.4. Réglage de l'horloge

- ▶ Sélectionnez **DATE/HEURE** et appuyez sur **OK** sur la télécommande.
- ▶ Sélectionnez **RÉGLAGE HEURE ET DATE** pour régler la date et l'heure manuellement et appuyez sur **OK**.

Le chiffre correspondant au jour clignote.

- ▶ Appuyez sur ▲ ▼ pour régler le jour, puis sur **OK** pour confirmer.

Le chiffre correspondant au mois clignote.

- ▶ Appuyez sur ▲ ▼ pour régler le mois, puis sur **OK** pour confirmer.

Le chiffre correspondant à l'année clignote.

- ▶ Appuyez sur ▲ ▼ pour régler l'année, puis sur **OK** pour confirmer.

Le chiffre correspondant aux heures clignote.

- ▶ Appuyez sur ▲ ▼ pour régler l'heure, puis sur **OK** pour confirmer.

Le chiffre correspondant aux minutes clignote.

- ▶ Appuyez sur ▲ ▼ pour régler les minutes, puis sur **OK** pour confirmer.

- 
- ▶ Sélectionnez **MAJ AUTOMATIQUE** pour définir si l'heure doit être réglée automatiquement via la réception DAB (**MAJ VIA DAB**), automatiquement via la réception FM (**MAJ VIA FM**), automatiquement via le réseau (**MAJ VIA RÉSEAU**) ou si elle ne doit pas être mise à jour automatiquement (**PAS DE MAJ**). Appuyez sur **OK** pour confirmer.
  - ▶ Configurez sous **RÉGLAGE FORMAT** si l'heure doit être affichée au format 12 ou 24 heures. Appuyez sur **OK** pour confirmer.
  - ▶ Sélectionnez votre fuseau horaire sous Réglage du fuseau horaire. Appuyez sur **OK** pour confirmer.
  - ▶ Activez ou désactivez ensuite le réglage automatique de l'heure d'été/d'hiver avec **ON** ou **OFF** dans **RÉGLAGES DE JOUR**. Appuyez sur **OK** pour confirmer.

## 25.5. Réglage de la langue

Dans **SPRACHE**, vous pouvez régler la langue des menus.

## 25.6. Restauration des réglages par défaut de l'appareil

Si la radio Internet ne réagit plus aux saisies ou en cas de problèmes avec la connexion réseau, il peut être nécessaire de restaurer les réglages par défaut de l'appareil.

- ▶ Si votre appareil ne réagit pas, débranchez l'adaptateur secteur de la prise de courant et attendez quelques secondes avant de le rebrancher.
- ▶ Restaurez ensuite les réglages par défaut du menu en ouvrant le menu **CONFIGURATION** -> **RÉGLAGES D'ORIGINE** et en validant la demande de confirmation suivante par **OUI**.

La procédure d'installation doit être à présent relancée.



Veillez noter que tous les réglages, par exemple la clé réseau, seront perdus définitivement en cas de réinitialisation et devront être saisis à nouveau. Les stations mémorisées sont également supprimées.

## 25.7. Mise à jour du logiciel

Dans **MAJ LOGICIEL**, vous pouvez rechercher les mises à jour logicielles disponibles et les installer si nécessaire.

### 25.7.1. Mise à jour automatique

Dans **MAJ AUTOMATIQUE**, sélectionnez l'option **OUI** pour que l'appareil procède régulièrement à la recherche automatique de mises à jour logicielles. Si une mise à jour est trouvée, vous en serez informé et pourrez confirmer la mise à jour avec **OK**.



Si des mises à jour relatives à la sécurité sont nécessaires, elles seront mises à votre disposition aussi rapidement que possible.

DE

FR

NL

ES

IT

EN

### 25.7.2. Recherche de mises à jour du logiciel

Sélectionnez **VÉRIFIER MAINTENANT** pour lancer immédiatement la recherche de mises à jour du logiciel.

### 25.8. Démarrage de l'assistant d'installation

Sélectionnez **ASSISTANT RÉGLAGES** pour démarrer l'assistant d'installation conformément aux descriptions du chapitre « Première mise en service ».

### 25.9. Affichage des informations du logiciel

Dans **INFORMATIONS**, la version logicielle et le numéro d'identification de la radio s'affichent.

### 25.10. Réglage de la luminosité de l'écran

Dans **RÉTROÉCLAIRAGE**, vous pouvez régler la luminosité de l'écran :

- Réduction de la luminosité de l'écran en veille ou en fonctionnement après une durée définie
- Luminosité de l'écran

#### Réglage du délai de réduction de la luminosité en fonctionnement

- ▶ Sélectionnez l'option **TEMPS MORT**: et confirmez votre choix avec **OK**. Sélectionnez **ON, 10, 20, 30, 45, 60, 90, 120** ou **180** secondes et confirmez votre choix à l'aide de la touche **OK**.

#### Luminosité de l'écran en fonctionnement

- ▶ Sélectionnez l'option **AU NIVEAU** et confirmez votre choix avec **OK**. Sélectionnez le niveau de luminosité souhaité **HAUT, MOYEN, BAS** et confirmez avec **OK**.

Vous pouvez également régler la luminosité de l'écran en fonctionnement à l'aide de la touche ☀ de la télécommande.



La luminosité des sélecteurs ne peut pas être modifiée.

#### Réglage du délai de réduction de la luminosité en mode veille

- ▶ Sélectionnez l'option **GRADATION EN VEILLE APRÈS**: et confirmez votre choix avec **OK**. Sélectionnez **ON, 10, 20, 30, 45, 60, 90, 120** ou **180** secondes et confirmez votre choix à l'aide de la touche **OK**.



- 
- ▶ Vous pouvez également régler la luminosité de l'écran en mode veille avec la touche ☀ de la télécommande.

## Réglage de la luminosité de l'écran en mode veille

- ▶ Sélectionnez l'option **NIVEAU D'INTENSITÉ** et confirmez votre choix à l'aide de la touche **OK**. Sélectionnez le niveau de luminosité souhaité **MOYEN, BAS** et confirmez avec **OK**.

## 26. Réglages dans le menu principal

Vous pouvez appeler les modes de fonctionnement via le **MENU PRINCIPAL** de la même manière qu'avec la touche **MENU** de l'appareil ou la touche **MENÜ** de la télécommande :

- **RADIO INTERNET**
- **PODCASTS**
- **SPOTIFY**
- **AMAZON MUSIC**
- **LECTEUR MÉDIA**
- **DAB**
- **FM**
- **BLUETOOTH**
- **ENTRÉE AUX**
- **MODE SOMMEIL**
- **ALARMES**
- **CONFIGURATION**



La touche Mode de l'appareil ou la touche **MENÜ** de la télécommande permettent d'afficher à l'écran la vue d'ensemble des différentes icônes. Cependant, les fonctions **MODE SOMMEIL, ALARMES** et **CONFIGURATION** ne sont pas représentées sous forme d'icônes. Ces trois éléments complètent l'affichage du menu principal.

## 27. Dépannage

En cas de problème avec l'appareil, vérifiez tout d'abord si vous pouvez y remédier vous-même à l'aide du tableau suivant.

N'essayez en aucun cas de réparer vous-même l'appareil. Si une réparation s'avère nécessaire, veuillez vous adresser à notre SAV ou à un autre atelier spécialisé.

Problème	Cause possible	Solution
La télécommande ne fonctionne pas.	Les piles sont-elles correctement insérées ?	Veillez à la bonne insertion des piles.
	Êtes-vous à plus de 7 mètres de la radio ?	Rapprochez-vous de l'appareil.
	Le chemin entre la télécommande et le capteur infrarouge est-il libre ?	Éloignez les obstacles éventuels.
	La télécommande pointe-t-elle vers le capteur ?	Orientez correctement la télécommande.
L'écran reste éteint.	L'adaptateur secteur est-il bien branché des deux côtés ?	Raccordez la fiche d'alimentation en courant de l'adaptateur fourni à la prise DC IN de l'appareil. Branchez la fiche d'alimentation sur une prise de courant de AC 100–240 V ~ 50/60 Hz.

Problème	Cause possible	Solution
La station sélectionnée ne peut pas être écoutée	Vous devez confirmer le choix de la station en appuyant sur <b>OK</b>	
	La fonction de désactivation du son (Mute) est activée	Appuyez sur la touche  pour désactiver la fonction de désactivation du son (Mute).
	Volume sonore trop faible	Vérifiez le réglage du volume.
	Un casque est connecté.	Les haut-parleurs sont mis en sourdine. Débranchez le casque.
	Aucune réception	Vérifiez la configuration du réseau.
La réception UKW est perturbée	L'antenne n'est pas bien orientée	Orientation de l'antenne
Pas d'accès à la radio Internet	Aucune connexion Wi-Fi	Vérifiez le routeur Wi-Fi et/ou les connexions.
Pas d'accès de l'ordinateur en tant que point d'accès (serveur multimédia) à la radio	La radio est chiffrée	Saisissez le code. Tenez compte pour cela des réglages de partage sur l'ordinateur.
Le réveil ne s'allume pas	La fonction n'est pas activée	Vérifiez le réglage du réveil.

Problème	Cause possible	Solution
Problème de connexion au routeur.	Aucun serveur DHCP n'est activé.	Vérifiez les réglages du routeur.
	Un algorithme de chiffrement du réseau incorrect a été saisi.	Saisissez à nouveau l'algorithme de chiffrement du réseau.
	Le port RJ45 ou le module Wi-Fi est défectueux.	Contactez le SAV
Aucune adresse IP n'a été trouvée	Pas de réponse du DNS (Domain Name Server)	Vérifiez les réglages DNS de votre routeur.
	Le DNS utilisé ne reconnaît pas le nom V-Tuner.	Utilisez un autre serveur DNS.
Aucune connexion au serveur vTuner	L'accès Internet est bloqué.	Réessayez plus tard.
	Le serveur vTuner n'est pas en service ou est surchargé.	Contrôlez le serveur vTuner.
	La procédure de connexion a échoué.	Recommencez la procédure de connexion.
	Le flux audio de la station de radio n'est pas disponible ou est surchargé.	Réessayez plus tard.
	La radio Internet ne prend pas en charge le type de service de la station.	-
Problèmes avec la mémoire tampon Internet. La bande passante ne suffit pas pour des flux de données stables.	Augmentez éventuellement la bande passante.	

Problème	Cause possible	Solution
La radio Internet a démarré normalement, mais ne peut pas recevoir d'adresse IP	Pas de serveur DHCP activé.	Vérifiez les réglages du routeur.
	Un algorithme de chiffrement Wi-Fi incorrect a été saisi.	Saisissez à nouveau l'algorithme de chiffrement Wi-Fi.
	Les interfaces réseau ne sont pas correctes.	Vérifiez les interfaces.
Impossible de commander la radio Internet avec l'application	La radio Internet et le smartphone/la tablette tactile ne se trouvent pas dans le même réseau Wi-Fi.	Vérifiez le statut du réseau de la radio Internet et du smartphone/de la tablette tactile.

---

## 27.1. Erreurs de micrologiciel ou failles de sécurité

Si vous souhaitez signaler une erreur de micrologiciel ou une faille de sécurité, veuillez contacter notre service.

## 28. Nettoyage

- ▶ Débranchez l'adaptateur secteur de la prise de courant avant tout nettoyage.
- ▶ Utilisez pour le nettoyage un chiffon doux et sec.
- ▶ Évitez les solvants et produits d'entretien chimiques qui pourraient endommager la surface et/ou les inscriptions sur l'appareil.
- ▶ Pour les saletés tenaces, vous pouvez utiliser un chiffon légèrement humide avec un nettoyant doux.

## 29. Stockage/transport

- ▶ Si vous n'utilisez pas l'appareil, retirez les piles de la télécommande, débranchez l'adaptateur secteur de l'appareil et de la prise de courant et rangez-le dans un endroit sec, à l'abri de la poussière, du gel et du rayonnement direct du soleil.
- ▶ Tenez compte des conditions ambiantes de stockage indiquées dans les caractéristiques techniques.
- ▶ Veillez à ce que l'appareil soit rangé hors de portée des enfants.
- ▶ Afin d'éviter tout dommage lors du transport, nous vous recommandons d'utiliser l'emballage d'origine.

---

## 30. Recyclage



### EMBALLAGE

Votre appareil se trouve dans un emballage qui le protège des dommages dus au transport. Les emballages sont fabriqués à partir de matériaux qui peuvent être recyclés de manière écologique en étant soumis à un recyclage approprié.



### APPAREIL

Il est interdit d'éliminer les appareils usagés portant le symbole ci-contre avec les déchets ménagers.

Conformément à la Directive 2012/19/UE, l'appareil doit être recyclé de manière réglementaire une fois arrivé en fin de cycle de vie.

Les matériaux recyclables contenus dans l'appareil seront recyclés, respectant ainsi l'environnement.

Déposez l'appareil usagé auprès d'un point de collecte de déchets électriques et électroniques ou auprès d'un centre de tri. Retirez auparavant les piles et éliminez-les séparément dans un centre de collecte de piles usagées.

Pour de plus amples renseignements, adressez-vous à la déchetterie locale ou à la municipalité.



### PILES

Ne jetez en aucun cas les piles usagées avec les ordures ménagères. Les piles doivent être recyclées de manière appropriée. Les magasins vendant des piles et les points de collecte municipaux mettent à disposition des containers spéciaux destinés à cet effet. Renseignez-vous auprès de votre entreprise de recyclage locale ou de votre municipalité.

Dans le cadre de la vente de piles ou de la fourniture d'appareils contenant des piles, nous sommes tenus de vous informer de ce qui suit :

En tant qu'utilisateur final, vous êtes légalement tenu de retourner les piles usagées.

Le symbole de la poubelle barrée signifie que les piles ne doivent pas être jetées avec les ordures ménagères.

## 31. Caractéristiques techniques

### Pays de fabrication

Chine



Adaptateur secteur	
Fabricant	GME Technology (Shenzhen) Co., Ltd Importateur : MEDION AG Am Zehnthof 77 45307 Essen Allemagne Numéro HR : HRB 13274
Modèle	GME48E-160250FGR
Tension/courant d'entrée/fréquence du courant alternatif d'entrée	100-240 V~, 50-60 Hz, 1,2 A
Tension/courant de sortie	16,0 V $\overline{=}$ 2,5 A
Puissance de sortie	40,0 W
Efficacité moyenne en fonctionnement	90,24 %
Efficacité à charge faible (10 %)	84,55 %
Consommation électrique à charge nulle	0,07 W
Conditions de charge pertinentes :	
Pourcentage du courant de sortie selon plaque signalétique	
Condition de charge 1	100 % $\pm$ 2 %
Condition de charge 2	75 % $\pm$ 2 %
Condition de charge 3	50 % $\pm$ 2 %
Condition de charge 4	25 % $\pm$ 2 %
Condition de charge 5	10 % $\pm$ 1 %
Condition de charge 6	0 % (charge nulle)

La plaque signalétique se trouve en dessous de l'adaptateur secteur.



Cet appareil et l'adaptateur secteur fourni doivent être utilisés ensemble uniquement.



Radio	
Bande UKW	87,5–108 MHz
Bande DAB III	174,928–239,200 MHz
RDS	oui
Emplacements mémoire pour stations	40 pour les radios Internet, 40 pour FM/DAB
Puissance de sortie	2 × 7,5 W + 1 × 15 W RMS
Alimentation électrique	16,0 V CC  2,5 A 
Consommation en fonctionnement	24 W
Consommation en mode veille	Wi-Fi activé : 0,91 W Wi-Fi désactivé : 0,71 W
Dimensions/poids	
Appareil : Largeur × Hauteur × Profondeur	env. 240 × 190 × 130 mm
Poids	env. 2,4 kg

Bluetooth®	
Version	4,2
Profils	A2DP, AVRCP
Portée	Jusqu'à 10 mètres (sans obstacles)
Plage de fréquence	2402–2480 MHz
Puissance d'émission maximale	7,44 dBm

Ports pour fonctions externes	
Antenne FM	Antenne télescopique
LINE IN	Prise jack 3,5 mm
Prise casque	Prise jack 3,5 mm
LINE OUT	Prise jack 3,5 mm
Entrée USB	Hôte USB standard (version 2.0), 128 Go max. et décodage MP3 <sup>1</sup>

<sup>1</sup> Les rallonges USB et adaptateurs de lecteur de cartes ne sont pas pris en charge.

**Ports pour fonctions externes**

Tension de sortie USB, courant de sortie USB	CC 5 V $\pm$ 500 mA max.
--	--------------------------

**Valeurs de conditions ambiantes**

Températures	En fonctionnement : 0 °C ~ +35 °C
	Hors fonctionnement : 0 °C ~ +35 °C
Humidité	En fonctionnement : < 85 %
	Hors fonctionnement : < 85 %

**Wi-Fi**

Plage de fréquence	2,4 GHz / 5 GHz / 5,8 GHz	
Standard Wi-Fi	802.11 a/b/g/n	
Chiffrement	WEP/WPA/WPA2	
Portée	À l'intérieur env. 35 – 100 m / À l'extérieur env. 100 – 300 m	
Plage de fréquence/MHz	Nombre de canaux	Puissance d'émission max./dBm
2412-2472	22	15,99 dBm
5180-5700	47	13,83 dBm
5745-5825	12	8,44 dBm

**Télécommande**

Dimensions : Largeur × Hauteur × Profondeur	env. 46 × 140 × 20 mm
Poids	Sans piles env. 40 g
Type de pile	2 piles de 1,5 V LR03 / AAA
Portée	jusqu'à 10 m (en fonction des conditions ambiantes)

## 32. Information relative à la conformité UE

 Par la présente, MEDION AG déclare que cet appareil est conforme aux exigences essentielles et autres dispositions réglementaires pertinentes :

- Directive RE 2014/53/UE
- Directive sur l'écoconception 2009/125/CE (et règlement sur l'écoconception 2019/1782)
- Directive RoHS 2011/65/UE

La déclaration de conformité UE intégrale peut être téléchargée à l'adresse [www.medion.com/conformity](http://www.medion.com/conformity).

Étant donné la plage de fréquences de 5 GHz de la solution Wi-Fi intégrée, l'utilisation dans les pays de l'UE (voir tableau) n'est autorisée qu'à l'intérieur des bâtiments.

				
AT	BE	BG	CZ	DK
EE	FR	DE	IS	IE
IT	EL	ES	CY	LV
LI	LT	LU	HU	MT
NL	NO	PL	PT	RO
SI	SK	TR	FI	SE
CH	UK (NI)	HR		

AT = Autriche, BE = Belgique, BG = Bulgarie, CZ = République tchèque, DK = Danemark, EE = Estonie, FR = France, DE = Allemagne, IS = Islande, IE = Irlande, IT = Italie, EL = Grèce, ES = Espagne, CY = Chypre, LI = Liechtenstein, LV = Lettonie, LT = Lituanie, LU = Luxembourg, HU = Hongrie, MT = Malte, NL = Pays-Bas, NO = Norvège, PL = Pologne, PT = Portugal, RO = Roumanie, SI = Slovénie, SK = Slovaquie, TR = Turquie, FI = Finlande, SE = Suède, CH = Suisse, UK (NI) = Irlande du Nord, HR = Croatie

## 33. Contrats de licence pour utilisateurs finaux

### 33.1. Produits audio pour utilisation avec radio Internet

Ce document est la propriété de MEDION. Il ne peut être copié et son contenu ne peut être divulgué sans l'accord écrit de MEDION. Tous les tiers auxquels ce document est remis doivent signer un accord de non-divulgaration.

Ce document remplace toutes les versions précédentes. MEDION, les fournisseurs et les agrégateurs de contenus en ligne se réservent le droit, conformément à leur principe respectif d'amélioration continue, de modifier les produits, les services et les documentations sans préavis.

MEDION décline toute responsabilité pour les pertes qui découleraient de l'utilisation de ce document ou de produits connexes.

La technologie de codage audio MPEG à 3 couches est incorporée sous licence de Fraunhofer IIS et Thomson (<http://www.iis.fraunhofer.de/bf/amm/index.jsp>).



Fraunhofer Institut  
Integrierte Schaltungen

Ce produit contient un logiciel. Vous avez le droit non exclusif et non transférable d'utiliser ce logiciel sous forme de code objet uniquement et dans le seul but de faire fonctionner ce produit.

Les droits de propriété intellectuelle relatifs au logiciel contenu dans ce produit demeurent la propriété de la partie contractuelle (ou du concédant respectif) qui l'a mis à disposition. Tous leurs droits respectifs sont réservés.

Il vous est strictement interdit de modifier, traduire, utiliser la rétro-ingénierie, décompiler, désassembler ou d'utiliser tout autre moyen pour découvrir le code source du logiciel contenu dans ce produit ou de répliquer la fonctionnalité du logiciel dans la mesure où cette restriction n'est pas expressément interdite par la loi en vigueur.

Nous ne donnons aucune garantie quant au fonctionnement ou aux performances du logiciel. Nous/nos fournisseurs/concédants déclinons toute responsabilité envers vous pour des dommages indirects, spéciaux, fortuits ou consécutifs (tels que manque à gagner) résultant de l'utilisation du logiciel contenu dans ce produit, sauf si une telle clause de non-responsabilité est interdite sur le territoire sur lequel vous avez acheté ce produit.

Ces conditions s'appliquent aussi à toutes les mises à jour logicielles auxquelles vous procédez sur ce produit.

Ce produit est protégé par certains droits de propriété intellectuelle de Microsoft. Il est strictement interdit d'utiliser ou de distribuer cette technologie en dehors de ce produit sans avoir obtenu une licence de Microsoft.

Eric Young fait valoir par la présente son droit d'être reconnu comme l'auteur de certaines parties de la bibliothèque OpenSSL utilisée dans cet outil.

---

UPnP™ est une marque déposée d'UPnP Implementers Corporation.

## 33.2. Informations sur les marques déposées et licences

Google Play Store® et Android® sont des marques déposées de Google Inc. Apple®, AirPlay®, iPad®, iPhone, iPod®, iPod touch®, iTunes® sont des marques d'Apple Inc., déposées aux États-Unis et dans d'autres pays. iPad Air®, iPad mini™ sont des marques d'Apple Inc. App Store est une marque de service d'Apple Inc. IOS® est une marque déposée de Cisco aux États-Unis et dans d'autres pays, utilisée sous licence.

Tous les autres noms de produits et d'entreprises mentionnés ici sont des marques ou des marques déposées de leurs propriétaires respectifs.

## 34. Informations relatives au service après-vente

Si votre appareil ne fonctionne pas de la manière dont vous le souhaitez, veuillez d'abord vous adresser à notre service après-vente. Vous disposez des moyens suivants pour entrer en contact avec nous :

- Au sein de notre Service-Community, vous pouvez discuter avec d'autres utilisateurs ainsi qu'avec nos collaborateurs pour partager vos expériences et vos connaissances.  
Vous pouvez accéder à notre Service-Community ici : [community.medion.com](http://community.medion.com).
- Vous pouvez également utiliser notre formulaire de contact disponible ici : [www.medion.com/contact](http://www.medion.com/contact).
- Notre équipe du service après-vente se tient également à votre disposition via notre assistance téléphonique ou par courrier.

France	
Horaires d'ouverture	Hotline SAV
Lun - Ven : 9h00 à 19h00	☎ 02 43 16 60 30
Adresse du service après-vente	
<b>MEDION France</b> <b>75 Rue de la Foucaudière</b> <b>72100 LE MANS</b> <b>France</b>	
Suisse	
Horaires d'ouverture	Hotline SAV
Lun - Ven : 9h00 à 19h00	☎ 0848 - 33 33 32

Adresse du service après-vente	
<b>MEDION/LENOVO Service Center</b> <b>Ifangstrasse 6</b> <b>8952 Schlieren</b> <b>Suisse</b>	
Belgique & Luxembourg	
Horaires d'ouverture	Hotline SAV (Belgique)
Lun - Ven : 9h00 à 19h00	☎ 02 - 200 61 98
	Hotline SAV (Luxembourg)
	☎ 34 - 20 808 664
Adresse du service après-vente	
<b>MEDION B.V.</b> <b>John F.Kennedylaan 16a</b> <b>5981 XC Panningen</b> <b>Pays-Bas</b>	



La présente notice d'utilisation et bien d'autres sont disponibles au téléchargement sur le portail du SAV [www.medionservice.com](http://www.medionservice.com).

Vous pouvez également scanner le code QR ci-contre pour charger la notice d'utilisation sur un appareil mobile via le portail de service.

---

## **35. Mentions légales**

Copyright © 2022

Date : 30.06.2022

Tous droits réservés.

La présente notice d'utilisation est protégé par les droits d'auteur.

Toute reproduction sous forme mécanique, électronique ou sous toute autre forme que ce soit est interdite sans l'autorisation préalable écrite du fabricant.

L'entreprise suivante possède les droits d'auteur :

**MEDION AG**

**Am Zehnthof 77**

**45307 Essen**

**Allemagne**

Veillez noter que l'adresse ci-dessus n'est pas celle du service des retours. Contactez toujours notre service après-vente d'abord.

---

## 36. Déclaration de confidentialité

Chère cliente, cher client,

Nous vous informons que nous, MEDION AG, Am Zehnthof 77, D-45307 Essen, sommes responsables du traitement de vos données personnelles.

En matière de protection des données, nous sommes assistés par le délégué à la protection des données personnelles de notre entreprise, que vous pouvez contacter à l'adresse MEDION AG, Datenschutz, Am Zehnthof 77, D-45307 Essen ; [datenschutz@medion.com](mailto:datenschutz@medion.com). Nous traitons vos données dans le cadre du déroulement de la garantie et des processus connexes (p. ex. des réparations) et basons le traitement de vos données sur le contrat de vente que nous avons conclu.

Nous transmettons vos données aux prestataires de services de réparation que nous avons mandatés dans le cadre du déroulement de la garantie et des processus connexes (p. ex. des réparations). En règle générale, nous conservons vos données personnelles pendant une durée de trois ans afin de respecter vos droits de garantie légaux.

Vous avez le droit d'obtenir des informations sur les données personnelles vous concernant ainsi que de les faire rectifier, supprimer, limiter leur traitement, vous opposer à leur traitement et à leur transmission.

Toutefois, les droits d'information et de suppression sont soumis à des restrictions en vertu des §§ 34 et 35 des dispositions légales allemandes spéciales en matière de protection des données conformément à la loi fédérale allemande sur la protection des données (BDSG) (art. 23 GDPR), et il existe également un droit de recours auprès d'une autorité de surveillance compétente en matière de protection des données (art. 77 GDPR en relation avec le § 19 des dispositions légales allemandes spéciales en matière de protection des données conformément à la loi fédérale allemande sur la protection des données (BDSG)). En cas de recours auprès de MEDION AG, adressez-vous au responsable de la protection des données et de la liberté d'information de Rhénanie-du-Nord-Westphalie, Postfach 200444, 40212 Düsseldorf, [www.ldi.nrw.de](http://www.ldi.nrw.de).

Le traitement de vos données est nécessaire pour le déroulement de la garantie ; sans la mise à disposition des données nécessaires, le déroulement de la garantie n'est pas possible.



---

# Inhoudsopgave

<b>1.</b>	<b>Informatie over deze gebruiksaanwijzing.....</b>	<b>135</b>
1.1.	Betekenis van de symbolen.....	135
<b>2.</b>	<b>Gebruiksdoel.....</b>	<b>137</b>
<b>3.</b>	<b>Veiligheidsvoorschriften.....</b>	<b>137</b>
3.1.	Beperkt gebruik van de wifi-interface .....	139
3.2.	Veilig gebruik.....	140
3.3.	Storingen in de werking van het apparaat .....	144
3.4.	Gebruik van hoofdtelefoons .....	144
3.5.	Omgaan met batterijen .....	145
3.6.	Gebruik van een smartphone of tablet met de app.....	146
<b>4.</b>	<b>Systeemvereisten .....</b>	<b>146</b>
<b>5.</b>	<b>Vorbereiding .....</b>	<b>147</b>
5.1.	Inhoud van de levering controleren .....	147
5.2.	Batterijen in de afstandsbediening plaatsen .....	147
5.3.	Aansluitingen .....	148
<b>6.</b>	<b>Overzicht wifi-radio.....</b>	<b>149</b>
6.1.	Voorkant.....	149
6.2.	Bovenkant.....	150
6.3.	Achterkant .....	150
6.4.	Afstandsbediening .....	151
<b>7.</b>	<b>Navigatie door de menu's .....</b>	<b>152</b>
7.1.	Bediening met de afstandsbediening .....	152
7.2.	Navigatie door de menu's .....	152
<b>8.</b>	<b>Configuratie van de internetradio .....</b>	<b>152</b>
8.1.	Vereiste netwerkeigenschappen.....	152
<b>9.</b>	<b>Netwerkconfiguratie .....</b>	<b>153</b>
9.1.	Webinterface van de internetradio opvragen .....	153
<b>10.</b>	<b>Stroomvoorziening tot stand brengen .....</b>	<b>153</b>
<b>11.</b>	<b>Eerste ingebruikname .....</b>	<b>153</b>
11.1.	Tijd en datum instellen .....	154
11.2.	Netwerkverbinding behouden .....	154
11.3.	Verbinding met een netwerk maken .....	155
11.4.	Wifi-verbinding via WPS .....	155
11.5.	Netwerksleutel invoeren .....	156
<b>12.</b>	<b>Naar internetradio luisteren.....</b>	<b>157</b>
12.1.	Radiodiensten selecteren.....	157
<b>13.</b>	<b>Naar podcasts luisteren .....</b>	<b>158</b>
13.1.	Podcasts selecteren.....	158
<b>14.</b>	<b>Verbinding met een internetradiozender/podcast .....</b>	<b>159</b>
<b>15.</b>	<b>Naar DAB-radio luisteren .....</b>	<b>160</b>

---

15.1.	Radiozenders instellen .....	160
15.2.	Radiozenders opslaan .....	161
15.3.	Hoofdmenu in de DAB-radiomodus .....	161
<b>16.</b>	<b>Naar FM-radio luisteren .....</b>	<b>162</b>
16.1.	Radiozenders instellen .....	163
16.2.	Radiozenders opslaan .....	163
16.3.	Hoofdmenu in de FM-radiomodus .....	163
<b>17.</b>	<b>Bluetooth®-modus .....</b>	<b>164</b>
17.1.	Bluetooth®-apparaten koppelen .....	164
17.2.	Bediening via afstandsbediening (bereik Bluetooth®) .....	164
<b>18.</b>	<b>Naar audiobestanden luisteren via USB .....</b>	<b>165</b>
18.1.	Hoofdmenu in de afspeelmodus .....	166
18.2.	Afspeelweergave .....	167
<b>19.</b>	<b>Bediening via de app .....</b>	<b>167</b>
19.1.	Installatie via een directe link .....	168
19.2.	Gebruik van de app .....	168
<b>20.</b>	<b>Streamingdiensten .....</b>	<b>169</b>
20.1.	Streamingdiensten gebruiken .....	169
20.2.	Spotify Connect .....	170
20.3.	Muziek via Amazon Music beluisteren .....	170
<b>21.</b>	<b>Afspelen via de aansluiting AUX IN .....</b>	<b>170</b>
<b>22.</b>	<b>Audio afspelen via de aansluiting LINE OUT .....</b>	<b>171</b>
<b>23.</b>	<b>Uitschakeltijd instellen .....</b>	<b>171</b>
<b>24.</b>	<b>Wekker instellen .....</b>	<b>171</b>
24.1.	Wekker uit-/inschakelen .....	171
24.2.	Wektijd instellen .....	172
24.3.	Weksignaal selecteren .....	172
24.4.	Radiozender voor het wekken selecteren .....	172
24.5.	Volume van het weksignaal instellen .....	172
24.6.	Instellingen opslaan .....	172
24.7.	Sluimerfunctie .....	172
<b>25.</b>	<b>Systeeminstellingen .....</b>	<b>173</b>
25.1.	Equalizer .....	173
25.2.	Audiostreamkwaliteit .....	173
25.3.	Internetinstellingen .....	174
25.4.	Tijd instellen .....	175
25.5.	Taal instellen .....	176
25.6.	Apparaat terugzetten op fabrieksinstellingen .....	176
25.7.	Software updaten .....	176
25.8.	Installatiewizard starten .....	177
25.9.	Software-informatie opvragen .....	177

---

---

25.10.	Displayverlichting instellen .....	177
<b>26.</b>	<b>Instellingen in het hoofdmenu .....</b>	<b>178</b>
<b>27.</b>	<b>Probleemoplossing .....</b>	<b>179</b>
27.1.	Firmwarefout of veiligheidsfout .....	183
<b>28.</b>	<b>Reiniging .....</b>	<b>183</b>
<b>29.</b>	<b>Opslag/transport .....</b>	<b>183</b>
<b>30.</b>	<b>Afvalverwerking .....</b>	<b>184</b>
<b>31.</b>	<b>Technische gegevens.....</b>	<b>185</b>
<b>32.</b>	<b>EU-conformiteitsinformatie.....</b>	<b>188</b>
<b>33.</b>	<b>Licentieovereenkomst voor eindgebruikers .....</b>	<b>189</b>
33.1.	Audioproducten voor gebruik met een internetradio .....	189
33.2.	Informatie over handelsmerken en licenties .....	190
<b>34.</b>	<b>Service-informatie.....</b>	<b>190</b>
<b>35.</b>	<b>Colofon .....</b>	<b>192</b>
<b>36.</b>	<b>Privacy statement.....</b>	<b>193</b>



# 1. Informatie over deze gebruiksaanwijzing



Hartelijk dank dat u voor ons product hebt gekozen. Wij wensen u veel plezier met het apparaat.

Lees de veiligheidsvoorschriften en de volledige gebruiksaanwijzing aandachtig door voordat u het apparaat in gebruik neemt. Neem de waarschuwingen op het apparaat en in de gebruiksaanwijzing in acht. Houd de gebruiksaanwijzing altijd binnen handbereik. Als u het apparaat verkoopt of doorgeeft, geef dan ook altijd deze gebruiksaanwijzing mee, omdat deze een essentieel onderdeel is van het product.

## 1.1. Betekenis van de symbolen

Als een tekstgedeelte is gemarkeerd met een van de volgende waarschuwingssymbolen, moet het in de tekst beschreven gevaar worden vermeden om de daar beschreven mogelijke gevolgen te voorkomen.



### **GEVAAR!**

Waarschuwing voor direct levensgevaar!



### **WAARSCHUWING!**

Waarschuwing voor mogelijk levensgevaar en/of ernstig blijvend letsel!



### **WAARSCHUWING!**

Waarschuwing voor gevaar door een elektrische schok!



### **WAARSCHUWING!**

Waarschuwing voor gevaar door hoog geluidsvolume!



### **LET OP!**

Neem de aanwijzingen in acht om materiële schade te voorkomen!



Meer informatie over het gebruik van het apparaat!



Neem de aanwijzingen in de gebruiksaanwijzing in acht!



Vanwege het frequentiebereik van 5 GHz van de toegepaste wifi-oplossing is gebruik van het apparaat in EU-landen alleen binnenshuis toegestaan.

- Opsommingstekens/informatie over gebeurtenissen die zich tijdens de bediening kunnen voordoen
- ▶ Instructie voor een uit te voeren handeling
- Veiligheidsvoorschriften die in acht moeten worden genomen



### **CE-markering**

Producten die zijn gemarkeerd met dit symbool, voldoen aan de eisen van de EU-richtlijnen (zie het hoofdstuk 'Conformiteitsinformatie').

### **Veiligheidsklasse II**

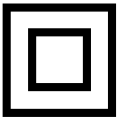

Elektrische apparaten van veiligheidsklasse II zijn elektrische apparaten die zijn voorzien van een dubbele en/of extra sterke isolatie en geen aansluitmogelijkheden hebben voor een aardleiding. De aanvullende of extra sterke isolatie van een door isolerend materiaal omsloten elektrisch apparaat van veiligheidsklasse II kan geheel of gedeeltelijk worden gevormd door de behuizing.



### **Gebruik binnenshuis**

Apparaten met dit symbool zijn alleen geschikt voor gebruik binnenshuis.

Afb. A



Afb. B



### **Polariteitsaanduiding**

Bij apparaten met een holle stekker wordt met deze symbolen de polariteit van de stekker aangegeven. Er zijn twee varianten: binnen plus en buiten min (afbeelding A) of binnen min en buiten plus (afbeelding B).



Symbool voor gelijkstroom



### Energie-efficiëntieniveau VI

Het energie-efficiëntieniveau is een standaardindeling van het rendement van externe en interne netvoedingen. De energie-efficiëntie geeft hierbij het rendement aan en wordt onderverdeeld in verschillende niveaus, waarbij VI het hoogste (meest efficiënte niveau) is.

## 2. Gebruiksdoel

Dit apparaat behoort tot de consumentenelektronica. Het apparaat wordt gebruikt om analoge en digitale radiozenders te ontvangen en af te spelen, om via internet ontvangen audiogegevens af te spelen en om audiomateriaal af te spelen dat via USB of AUX IN kan worden doorgegeven.

Gebruik het apparaat niet voor andere doeleinden.

- Het apparaat is uitsluitend bedoeld voor particulier gebruik en niet voor industrieel/commercieel gebruik.

Houd er rekening mee dat bij gebruik van het apparaat voor een ander doel dan waarvoor het is bestemd, de aansprakelijkheid vervalt:

- Neem alle informatie in deze gebruiksaanwijzing in acht en houd u in het bijzonder aan de veiligheidsvoorschriften. Elke andere bediening geldt als niet in overeenstemming met het gebruiksdoel en kan leiden tot letsel of materiële schade.

## 3. Veiligheidsvoorschriften



### WAARSCHUWING!

#### Gevaar voor letsel!

Gevaar voor letsel bij kinderen en personen met een lichamelijke, zintuiglijke of verstandelijke beperking (zoals personen met een handicap en ouderen met een lichamelijke en verstandelijke beperking) of met gebrek aan kennis en ervaring (zoals oudere kinderen).



- 
- Bewaar het apparaat en de accessoires buiten het bereik van kinderen.
  - Dit apparaat kan worden gebruikt door kinderen vanaf 8 jaar en door personen met een lichamelijke, zintuiglijke of verstandelijke beperking of gebrek aan kennis en/of ervaring, mits iemand toezicht op hen houdt of hun instructie heeft gegeven hoe ze het apparaat veilig kunnen gebruiken en ze hebben begrepen welke gevaren het gebruik van het apparaat met zich meebrengt.
  - Kinderen mogen niet met het apparaat spelen.
  - De reiniging en het door de gebruiker uit te voeren onderhoud mogen niet worden uitgevoerd door kinderen, tenzij ze 8 jaar of ouder zijn en er iemand toezicht op hen houdt.
  - Houd kinderen jonger dan 8 jaar uit de buurt van het apparaat en het netsnoer.
  - Bewaar al het gebruikte verpakkingsmateriaal (zakken, stukken polystyreen, enzovoort) buiten het bereik van kinderen.



### **GEVAAR!**

#### **Verstikkingsgevaar!**

Er bestaat verstikkingsgevaar door het inslikken of inademen van kleine onderdelen of folie.

- Houd de verpakkingsfolie uit de buurt van kinderen. Het verpakkingsmateriaal is geen speelgoed.
- Bouw het product zonder onze toestemming niet om en gebruik het niet in combinatie met hulp- of aanbouwapparaten die niet door ons zijn goedgekeurd of geleverd.
- Gebruik uitsluitend door ons geleverde of goedgekeurde reserveonderdelen en accessoires.
- Gebruik het apparaat niet buitenshuis.

- 
- Stel het apparaat niet bloot aan extreme omstandigheden. Vermijd:
    - hoge luchtvochtigheid en vocht;
    - extreem hoge en lage temperaturen;
    - direct zonlicht;
    - open vuur.

### 3.1. Beperkt gebruik van de wifi-interface

Schakel het product in de volgende situaties altijd uit:

- in ziekenhuizen, klinieken en andere gezondheidsinstellingen en op alle plaatsen in de directe nabijheid van medische apparaten;
- op alle plaatsen waar explosiegevaar bestaat (bijv. tankinstallaties, brandstofopslagplaatsen of plaatsen waar oplosmiddelen worden verwerkt; ook in omgevingen waar veel fijnstof voorkomt (bijvoorbeeld meel- of houtstof), mag dit apparaat niet worden gebruikt);
- op plaatsen waar het verplicht is om draadloze apparaten uit te schakelen, bijvoorbeeld op grote bouwterreinen of op plaatsen waar wordt gewerkt met springstof.



#### **WAARSCHUWING!**

#### **Gevaar door radiosignalen en elektromagnetische straling!**

Radiosignalen en elektromagnetische straling kunnen van invloed zijn op de functionaliteit van gevoelige elektronische apparaten, zoals pacemakers en geïmplanteerde cardioverter-defibrillatoren.

- Houd het product op minimaal 20 cm afstand van deze apparaten, omdat de functionaliteit door radiosignalen en elektromagnetische straling kan worden beïnvloed.



De uitgezonden radiogolven kunnen bij gehoorapparaten interferentie veroorzaken.

Meer informatie over het beperkte gebruik van de wifi-interface vindt u in het hoofdstuk “32. EU-conformiteitsinformatie” op blz. 188.

### **3.1.1. Gegevensbeveiliging**

De fabrikant is niet aansprakelijk voor gegevensverlies als gevolg van onbevoegde toegang door derden.



Beveilig uw wifinetwerk met een geschikte versleuteling, zodat toegang tot uw gegevens door derden uitgesloten is.

## **3.2. Veilig gebruik**



### **WAARSCHUWING!**

#### **Gevaar voor een elektrische schok!**

Gevaar voor letsel als gevolg van elektrische schokken door stroomvoerende onderdelen. Bij deze onderdelen bestaat er gevaar voor een elektrische schok of brand door onbedoelde kortsluiting.

- Sluit de netadapter uitsluitend aan op een volgens de voorschriften geïnstalleerd, geaard en elektrisch beveiligd stopcontact in de buurt van de plaats van opstelling. De lokale netspanning moet overeenkomen met de technische gegevens van de netadapter.
- Zorg ervoor dat het stopcontact altijd vrij toegankelijk is, zodat de stekker moeiteloos uit het stopcontact kan worden getrokken.
- Gebruik dit apparaat en de meegeleverde netadapter uitsluitend in combinatie met elkaar.
- De netadapter mag uitsluitend worden gebruikt in droge ruimtes binnenshuis.

- 
- Als u de voeding naar uw apparaat wilt onderbreken of alle spanning wilt uitschakelen, haalt u de netadapter uit het stopcontact.
  - De netadapter verbruikt een kleine hoeveelheid stroom, zelfs als het apparaat is uitgeschakeld. Om de netadapter van de voeding los te koppelen, moet deze uit het stopcontact worden gehaald.
  - Om de netadapter uit het stopcontact te halen, pakt u de adapter altijd bij de behuizing vast. Trek nooit aan de kabel.
  - De netadapter mag niet worden geopend.
  - Dek de netadapter niet af.
  - Verwijder de netadapter onmiddellijk uit het stopcontact als ongebruikelijke geluiden uit de netadapter of het apparaat te horen zijn of als u rookontwikkeling aan de netadapter of het apparaat vaststelt.
  - Zet geen met vloeistof gevulde voorwerpen zoals vazen op of vlak bij het apparaat en bescherm alle onderdelen tegen druipe- en spatwater. Het betreffende voorwerp kan omvallen en de vloeistof kan de elektrische veiligheid in gevaar brengen.
  - Open de behuizing van het apparaat nooit en steek geen voorwerpen door de sleuven en openingen in het apparaat.
  - Haal de netadapter onmiddellijk uit het stopcontact als de netadapter of het apparaat beschadigd is of als er vloeistoffen of vreemde voorwerpen in het apparaat zijn terechtgekomen.
  - Trek bij langere afwezigheid of bij onweer de netadapter uit het stopcontact.

---

Bij grote schommelingen in temperatuur of luchtvochtigheid kan er door condensatie vocht in het apparaat komen, waardoor er kortsluiting kan optreden.

- Neem het apparaat nadat het is vervoerd pas weer in gebruik als het de omgevingstemperatuur heeft aangenomen.
- Controleer het apparaat en de netadapter vóór ingebruikname en telkens na gebruik op beschadigingen.
- Neem het apparaat niet in gebruik als het apparaat of de netadapter zichtbare schade vertoont.
- Als u schade of technische problemen vaststelt, laat dan de reparatie van uw apparaat uitsluitend over aan gekwalificeerd vakpersoneel.
- Als de behuizing van de netadapter is beschadigd, moet de netadapter bij het afval worden gedeponereerd en worden vervangen door een nieuwe netadapter van hetzelfde type.
- Bij schade aan het netsnoer moet de netadapter worden vervangen.
- Als er een reparatie nodig is, neem dan uitsluitend contact op met onze geautoriseerde servicepartners.
- Trek vóór het reinigen de netadapter uit het stopcontact.



### **LET OP!**

#### **Mogelijke materiële schade!**

Ongunstige omgevingsomstandigheden kunnen schade aan het apparaat veroorzaken.

- Gebruik het apparaat uitsluitend in droge ruimtes.
- Plaats en gebruik het apparaat op een stabiele, effen en trillingsvrije ondergrond zodat het apparaat niet kan vallen.

- 
- Let er bij het neerzetten op dat:
    - er voldoende afstand tot andere voorwerpen wordt gehouden en de ventilatieopeningen niet afgedekt zijn, zodat er altijd voldoende ventilatie is gegarandeerd.
    - er geen directe warmtebronnen (bijvoorbeeld radiatoren) op het apparaat/de netadapter inwerken.
    - er geen direct zonlicht op het apparaat/de netadapter valt.
    - het apparaat niet in de directe omgeving van magneetvelden (bijvoorbeeld van televisietoestellen of andere luidsprekers) staat.
    - er geen bronnen van open vuur (bijvoorbeeld brandende kaarsen) in de omgeving van het apparaat staan.
    - het netsnoer niet onder trekspanning staat en niet is geknikt.
    - Het apparaat is voorzien van antislippootjes van kunststof. Meubels zijn vaak voorzien van diverse lak- of kunststoflagen en worden met de meest uiteenlopende onderhoudsmiddelen behandeld. Het valt niet volledig uit te sluiten dat veel van deze stoffen bestanddelen bevatten die de kunststofpootjes aantasten waardoor deze zacht worden. Leg eventueel een antislipmat onder het apparaat.
    - Plaats en gebruik alle componenten op een stabiele, effen en trillingsvrije ondergrond zodat het apparaat niet kan vallen.
    - Houd rondom het apparaat minimaal 5 cm vrij, zodat er altijd voldoende ventilatie is.
    - De ventilatie mag niet worden belemmerd door het apparaat af te dekken met voorwerpen, zoals tijdschriften, tafellakens, gordijnen enzovoort.



### **LET OP!**

#### **Mogelijke materiële schade!**

Door verkeerde behandeling van kwetsbare oppervlakken kan het apparaat beschadigd raken.

- Vermijd het gebruik van chemische oplos- en reinigingsmiddelen, omdat hierdoor het oppervlak en/of de opschriften van het apparaat beschadigd kunnen raken.



### **LET OP!**

#### **Mogelijke materiële schade!**

Het gebruik van USB-verlengkabels kan storingen of schade veroorzaken.

- Gebruik geen USB-verlengkabels.

### **3.3. Storingen in de werking van het apparaat**

Als het apparaat niet goed werkt, is het mogelijk dat er een elektrostatische ontlading heeft plaatsgevonden.

- Haal in dit geval de netadapter uit het stopcontact en steek deze er na enkele seconden weer in.

Ook moet het apparaat mogelijk worden teruggezet naar de fabrieksinstellingen (zie "25.6. Apparaat terugzetten op fabrieksinstellingen" op blz. 176).

### **3.4. Gebruik van hoofdtelefoons**



#### **WAARSCHUWING!**

#### **Gevaar voor letsel!**

Overmatige geluidsdruk bij langdurig gebruik van oordopjes en hoofdtelefoons kan gehoorschade en/of doofheid tot gevolg hebben.

- Stel het volume in op het laagste niveau voordat u begint met afspelen.
- Start met afspelen en verhoog het volume tot het niveau dat u prettig vindt.

### 3.5. Omgaan met batterijen

De afstandsbediening bevat twee batterijen van het type LR03/AAA/1,5 V.



#### **GEVAAR!**

#### **Gevaar voor brandwonden!**

Bij het inslikken van batterijen bestaat er gevaar voor inwendige verbrandingen die binnen twee uur dodelijk kunnen zijn. Wanneer de huid in contact komt met batterijzuur, bestaat er gevaar voor brandwonden.

- Als u vermoedt dat batterijen ingeslikt zijn of ergens in het lichaam terecht zijn gekomen, moet u onmiddellijk medische hulp inroepen.
- Vermijd contact met batterijzuur. Spoel bij contact met de huid, de ogen of slijmvliezen de betreffende lichaamsdelen af met overvloedig schoon water en raadpleeg onmiddellijk een arts.
- Houd nieuwe en gebruikte batterijen uit de buurt van kinderen. Batterijen zijn geen speelgoed.
- Slik batterijen niet in.
- Gebruik het apparaat niet als het batterijvak niet goed sluit en houd het buiten bereik van kinderen.
- Haal lekkende batterijen onmiddellijk uit het apparaat. Reinig de contacten voordat u nieuwe batterijen plaatst.



#### **WAARSCHUWING!**

#### **Explosiegevaar!**

Als de batterijen niet op de juiste manier worden vervangen, bestaat er explosiegevaar!

- Plaats uitsluitend nieuwe batterijen van hetzelfde type. Gebruik geen oude en nieuwe batterijen tegelijkertijd.
- Let er bij het plaatsen van de batterijen op dat de polen zich aan de juiste kant bevinden (+/-).
- Probeer nooit batterijen opnieuw op te laden.



- 
- Bewaar batterijen op een koele, droge plaats.
  - Stel batterijen nooit bloot aan overmatige warmte (zoals zonlicht, vuur, een radiator of iets dergelijks). Door de directe invloed van sterke warmte kunnen de batterijen beschadigd raken.
  - Gooi batterijen niet in het vuur.
  - Voorkom kortsluiting van de batterijen.
  - Verwijder ook lege batterijen uit het apparaat.
  - Als u het apparaat gedurende langere tijd niet gebruikt, verwijder dan de batterijen.
  - Controleer vóór het plaatsen van de batterijen of de contacten in het apparaat en op de batterijen schoon zijn en reinig ze zo nodig.

### **3.6. Gebruik van een smartphone of tablet met de app**

- Zorg ervoor dat het besturingssysteem van uw smartphone of tablet altijd up-to-date is.

## **4. Stelsysteemvereisten**

Basisvereisten voor internetradio:

- breedbandinternetverbinding (bijv. DSL)
- wifi-router

Gemakkelijke bediening van de internetradio met een smartphone/tablet:

- smartphone/tablet met wifi 802.11 a/b/g/n
- Android™ 4 of hoger
- vanaf iOS 5.0 of hoger
- geïnstalleerde gratis app (zie ook "19. Bediening via de app" op blz. 167)

## 5. Voorbereiding

### 5.1. Inhoud van de levering controleren

Verwijder al het verpakkingsmateriaal, ook de folie die is aangebracht op het display.



#### **GEVAAR!**

#### **Verstikkingsgevaar!**

Er bestaat verstikkingsgevaar door het inslikken of inademen van kleine onderdelen of folie.

- Houd de verpakkingsfolie uit de buurt van kinderen.

Controleer de levering op volledigheid en informeer ons binnen 14 dagen na aankoop indien de levering niet compleet is. Het door u aangeschafte product omvat:

- Internetradio
- Afstandsbediening en 2 batterijen type LR03/AAA/1,5V
- Audiokabel (3,5 mm)
- Netadapter
- Gebruiksaanwijzing met informatie over de garantie

### 5.2. Batterijen in de afstandsbediening plaatsen

- ▶ Verwijder het klepje van het batterijvak aan de achterkant van de afstandsbediening.
- ▶ Plaats twee batterijen van het type LR03/AAA/1,5V in het batterijvak van de afstandsbediening. Let hierbij op de polariteit van de batterijen (aangegeven op de bodem van het batterijvak).
- ▶ Sluit het batterijvak.

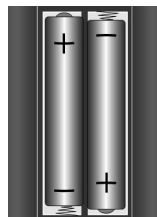

#### **WAARSCHUWING!**

#### **Explosiegevaar!**

Als de batterijen niet op de juiste manier worden vervangen, bestaat er explosiegevaar!

- Vervang batterijen alleen door hetzelfde of een gelijkwaardig type.

Als u de afstandsbediening langere tijd niet gebruikt, kan deze door lekkende batterijen beschadigd raken!

- ▶ Haal de batterijen uit de afstandsbediening als het apparaat langere tijd niet wordt gebruikt.

---

## 5.3. Aansluitingen

Voordat u andere apparaten op de wifi-speaker gaat aansluiten, moet u de radio met de netschakelaar aan de achterkant uitschakelen.

- Gebruik in de wifi-modus: ▶ Een wifi-antenne is in het apparaat geïntegreerd.
- Gebruik van de FM/DAB-radio: ▶ Richt de antenne aan de achterkant van het apparaat zo uit dat de ontvangst optimaal is.
- Netadapter: ▶ Sluit de stekker van de meegeleverde netadapter aan op de aansluiting DC IN en steek de netstekker in een stopcontact.
- LINE OUT: ▶ Sluit een 3,5 mm stereojackkabel aan op de tulpaansluiting LINE-OUT om het stereogeluid van de internetradio door te sturen naar andere audioapparaten.
- LINE-IN: ▶ Sluit een 3,5 mm stereo-jackkabel aan op de aansluiting AUX-IN om het stereogeluid van andere audioapparatuur af te spelen op de internetradio.
- USB: ▶ Sluit hier een USB-gegevensdrager aan om de audiobestanden van deze gegevensdrager af te spelen op de internetradio.
- Aansluiting voor hoofdtelefoon: ▶ Sluit de 3,5 mm stereojackplug van een hoofdtelefoon aan om het geluid van de internetradio te beluisteren via de hoofdtelefoon.

## 6. Overzicht wifi-radio

### 6.1. Voorkant

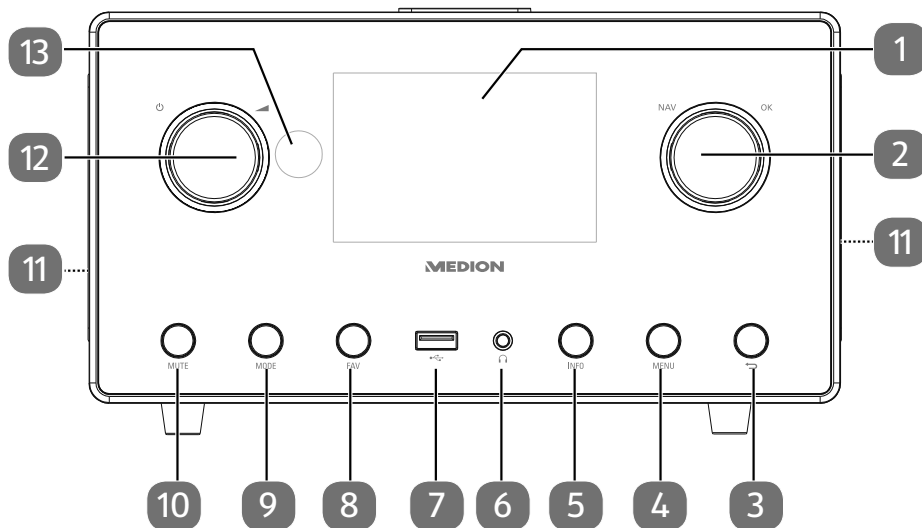

- 1) Display
- 2) **NAV**: draaien om in het menu te navigeren; **OK**: indrukken om een menukeuze te bevestigen; favorieten toe te voegen (internetradio)
- 3) : een menuniveau terug
- 4) **MENU**: instellingenmenu openen
- 5) **INFO**: wisselen tussen weergaven op het display, WPS-functie
- 6) : aansluiting voor hoofdtelefoon, 3,5 mm stereo-jackplug
- 7) : USB-aansluiting
- 8) **FAV**: zenders opslaan/opgeslagen zenders kiezen
- 9) **MODE**: modus selecteren
- 10) **MUTE**: geluid dempen
- 11) Luidspreker
- 12) : apparaat in stand-bymodus zetten/ : Volumeregelaar
- 13) IR-sensor

## 6.2. Bovenkant

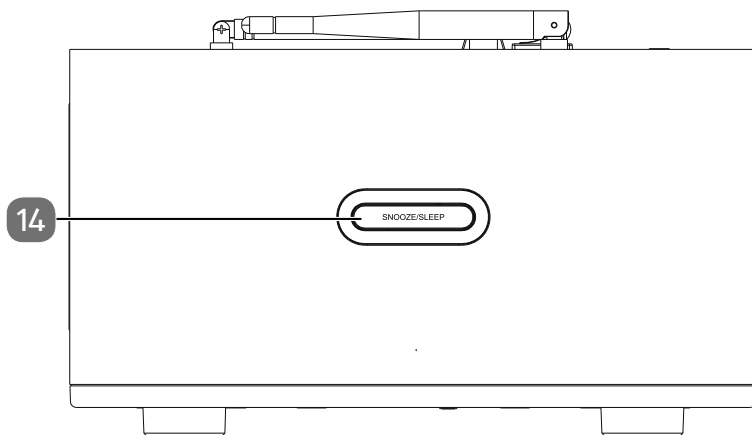

- 14) **SNOOZE/SLEEP:** uitschakeltijd (sluimertijd) instellen

## 6.3. Achterkant

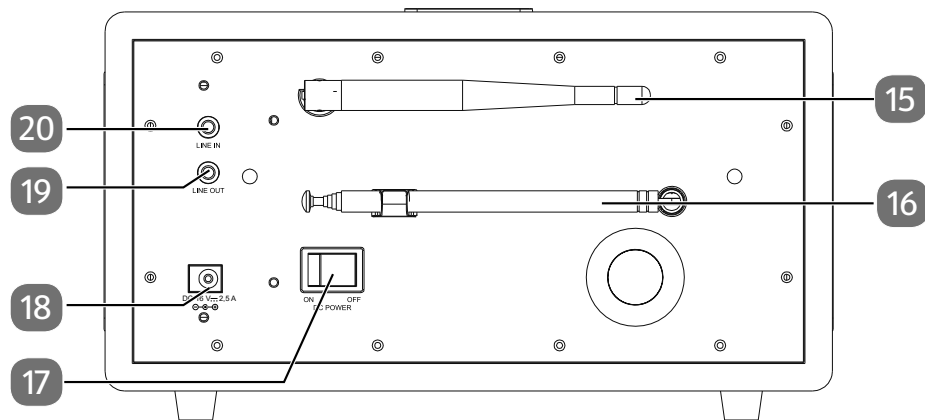

- 15) Wifi-antenne  
16) DAB-/FM-antenne  
17) **POWER:** aan/uit-schakelaar  
18) **DC IN:** aansluiting voor netadapter  
19) **LINE OUT:** audio-uitgang, 3,5 mm stereo-aansluiting  
20) **LINE IN:** audio-ingang, 3,5 mm stereo-aansluiting

## 6.4. Afstandsbediening

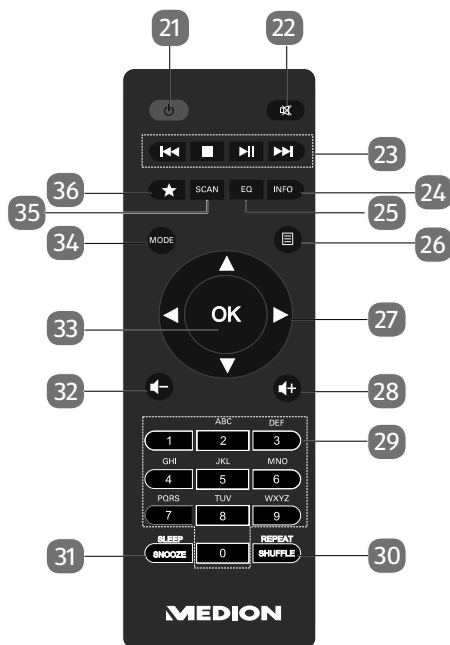

- 21) **STANDBY:** apparaat in stand-bymodus zetten
- 22) **MUTE:** geluid dempen
- 23) **◀◀** vorige nummer afspelen, achteruit zoeken naar FM-zenders  
**■** **STOP:** afspelen stoppen  
**▶▶** volgende nummer afspelen, vooruit zoeken naar FM-zenders  
**▶/||** afspelen starten/onderbreken
- 24) **INFO:** wisselen tussen weergaven op het display, WPS-functie
- 25) **EQ:** equalizer instellen
- 26) **☰** **MENU:** hoofdmenu oproepen
- 27) Navigatietoetsen **▲ ▼ ◀▶**
- 28) **🔊+** volume verhogen
- 29) **CIJFERTOETSEN:** tekens invoeren
- 30) **SHUFFLE/REPEAT:** afspelen in willekeurige volgorde/herhaalfunctie
- 31) **SLEEP/SNOOZE:** uitschakeltijd/sluimertijd wekker instellen
- 32) **🔊-** volume verlagen
- 33) **OK:** invoer bevestigen;  
ingedrukt houden om een nummer aan de playlist toe te voegen
- 34) **MODE:** modus selecteren
- 35) **SCAN:** zoeken naar zenders starten (DAB-/FM-radio)
- 36) **★** zenders opslaan/opgeslagen zenders kiezen

---

## 7. Navigatie door de menu's

### 7.1. Bediening met de afstandsbediening

Alle functies kunnen zowel worden bediend met de afstandsbediening als met de toetsen op het apparaat. Wel kunnen enkele functies met de afstandsbediening eenvoudiger en directer worden bediend:

- invoer van tekens en cijfers door de toetsen met cijfers/tekens meermaals in te drukken
- afspeelfuncties **PLAY**, **STOP**, vorige **◀◀**/volgende nummer **▶▶**, nummer zoeken.

### 7.2. Navigatie door de menu's

- ▶ U kunt door de menu's navigeren met de draaiknop **OK** op het apparaat en de navigatietoetsen **▲▼◀▶** van de afstandsbediening.
- ▶ Bevestig uw menukeuze door de draaiknop **OK** of de toets **OK** van de afstandsbediening in te drukken.
- ▶ Druk op de toets **MODE** om een modus te selecteren (**INTERNET RADIO**, **SPOTIFY**, **AMAZON MUZIEK**, **MUZIEKSPELER**, **FM**, **DAB**, **PODCASTS**, **BLUETOOTH** of **AUX IN**). Bevestig uw keuze met **OK**.
- ▶ Druk op de toets **MENU** om het hoofdmenu van de betreffende modus te openen.

## 8. Configuratie van de internetradio

- Draadloos in de wifi-modus: de wifi-antenne van de radio ontvangt de signalen van uw DSL-router.



De zenderlijst van uw internetradio wordt u gratis via de internetdienst van [www.airablenow.com](http://www.airablenow.com) ter beschikking gesteld en voortdurend geactualiseerd.

Als een radiozender niet beschikbaar is, kan dit bij de exploitant van de radiozender de meest uiteenlopende oorzaken hebben. Het betekent niet dat er een probleem is met uw apparaat.

Bij de verbinding met internetradiozenders kunnen er bij een druk netwerkverkeer soms vertragingen optreden. Probeer later opnieuw verbinding te maken met de internetdienst.

### 8.1. Vereiste netwerkeigenschappen

Om het apparaat te kunnen gebruiken als wifiradio, moet het netwerk de volgende eigenschappen hebben:

- De voor het netwerk gebruikte router moet beschikken over een DHCP-serverfunctie, zodat deze in het netwerk automatisch een IP-adres aan het apparaat kan toewijzen.

- Als u al een router gebruikt die zo is geconfigureerd, kunt u de wifiradio probleemloos aan het netwerk toevoegen.

## 9. Netwerkconfiguratie

De netwerkconfiguratie wifi (draadloos) is mogelijk voor de internetradio.

- Als u beschikt over een draadloos 802.11 a/b/g/n netwerk, kunt u de internetradio met internet verbinden via wifi:  
Bij ingebruikname moet u dan een toegangspunt (AP) kiezen en eventueel een netwerksleutel invoeren. Daarna maakt de radio altijd automatisch gebruik van dit AP. Als het AP niet meer gevonden kan worden, verschijnt er een melding op het display.

### 9.1. Webinterface van de internetradio opvragen



De webinterface dient voor de weergave van informatie, de statusweergave en voor het wijzigen van de naam van het apparaat.

Als u het IP-adres van de internetradio in uw browser invoert, wordt de webinterface van de internetradio weergegeven.

- Het huidige IP-adres vindt u onder **SYSTEEMINSTELLINGEN/NETWERK/INSTELLINGEN BEKIJKEN**.

## 10. Stroomvoorziening tot stand brengen

- ▶ Sluit de stekker van de meegeleverde netadapter aan op de ingang DC IN van het apparaat.
- ▶ Steek de netadapter in een gemakkelijk toegankelijk stopcontact.
- ▶ Om de stroomvoorziening in te schakelen, moet u het apparaat met de aan-/uitschakelaar aan de achterkant aanzetten.

## 11. Eerste ingebruikname

Bij de eerste ingebruikname verschijnt eerst de taalkeuze.

- ▶ Selecteer de taal voor het menu van de internetradio en bevestig de keuze met de toets **OK** op de afstandsbediening.

De internetradio begint dan met een bericht dat de website [www.frontiersmart.com/privacy](http://www.frontiersmart.com/privacy) moet worden bezocht op een pc of een mobiel apparaat om kennis te nemen van de privacyverklaring.

- ▶ Druk op **OK** op de afstandsbediening om het privacybeleid te accepteren.



---

Daarna wordt de installatiewizard gestart.

- ▶ Bevestig de vraag **SETUP WIZARD NU STARTEN?** met **JA** om de installatiewizard te starten.

De installatiewizard verschijnt (in de hiervoor ingestelde taal):



Als u **NEE** kiest, kunt u in het volgende venster aangeven of de wizard moet worden gestart wanneer het apparaat de volgende keer wordt ingeschakeld.

## 11.1. Tijd en datum instellen

- ▶ Stel in of de tijd moet worden weergegeven in de 12- of 24-uursnotatie.
- ▶ Stel in of de tijd automatisch via de FM-ontvangst (**UPDATEN VIA FM**), de DAB-ontvangst (**UPDATEN VIA DAB**), automatisch via het netwerk (**UPDATEN VIA NETWERK**) of zonder update (**GEEN UPDATE**) moet worden ingesteld.



Als u de optie **UPDATEN VIA NETWERK** hebt geselecteerd, stelt u in het volgende venster uw tijdzone in.

- ▶ Zet vervolgens de automatische instelling van de zomer-/wintertijd op **AAN** of **UIT**.
- ▶ Als u de laatste optie hebt gekozen (**GEEN UPDATE**), stelt u in de volgende stappen de tijd handmatig in:

De positie voor de dag van de maand knippert.

- ▶ Stel met ▲ ▼ de dag in en druk ter bevestiging op **OK**.

De positie voor de maand van het jaar knippert.

- ▶ Stel met ▲ ▼ de maand in en druk ter bevestiging op **OK**.

De positie voor het jaartal knippert.

- ▶ Stel met ▲ ▼ het jaartal in en druk ter bevestiging op **OK**.

De positie voor het uur van de dag knippert.

- ▶ Stel met ▲ ▼ het uur in en druk ter bevestiging op **OK**.

De positie voor de minuten knippert.

- ▶ Stel met ▲ ▼ de minuten in en druk ter bevestiging op **OK**.

## 11.2. Netwerkverbinding behouden

Als de netwerkverbinding ook in stand-bymodus of bij modi die geen wifi gebruiken (AUX IN, FM-radio) actief moet blijven (hoger stroomverbruik in de stand-bymodus), kies dan de instelling **JA**. Als u de instelling met **JA** bevestigt, zijn de internet- en netwerkfuncties na het inschakelen sneller beschikbaar.

---

In de instelling **NEE** wordt de netwerkverbinding bij het inschakelen van de internetradio uit de stand-bymodus opnieuw tot stand gebracht.

## 11.3. Verbinding met een netwerk maken

De gevonden netwerken worden met hun naam (SSID) weergegeven in een lijst. Wifi-toegangspunten voor verbinding maken via WPS worden met **[WPS]** weergegeven.

Daaronder ziet u de opties:

**OPNIEUW SCANNEN:** nieuwe zoekopdracht starten

**HANDMATIGE CONFIGURATIE:** verbindingsgegevens handmatig invoeren

### 11.3.1. Verbinding via wifi

- ▶ Selecteer het wifi-toegangspunt waarmee de internetradio moet worden verbonden en druk ter bevestiging op **OK** op de afstandsbediening.

Bij een onversleuteld (open) wifi-toegangspunt maakt de internetradio automatisch verbinding.

- ▶ Zie de volgende paragrafen voor het maken van verbinding met een beveiligd netwerk.

## 11.4. Wifi-verbinding via WPS

Nadat er een wifi-netwerk is geselecteerd dat de mogelijkheid biedt van een verbinding met behulp van WPS, verschijnt het WPS-menu. Als u geen verbinding wilt maken via WPS, kiest u hier de optie **WPS OVERSLAAN**.

### 11.4.1. WPS-knop

- ▶ Kies de optie **DRUKKNOP** als u de WPS-functie via de WPS-knop van de router wilt gebruiken.
- ▶ Druk vervolgens op de WPS-toets op de router en bevestig de verbinding op de internetradio met **OK**.

Lees hiervoor ook de gebruiksaanwijzing van de router.

- Het apparaat maakt nu verbinding met het netwerk. Het apparaat geeft een melding als de verbinding tot stand is gebracht.
- Het apparaat kan nu media via het netwerk afspelen of internetradiozenders ontvangen, voor zover via het netwerk verbinding met het internet is gemaakt.
- Het apparaat bewaart de verbindingsgegevens zodat deze bij een nieuwe verbinding niet nog eens hoeven te worden ingevoerd.

### 11.4.2. Pincode invoeren

Als de router geen WPS-knop heeft, maar wel de mogelijkheid biedt om door invoer van een pincode een WPS-verbinding tot stand te brengen, kiest u de optie **PIN INVOEREN**.

---

Voer na verzoek in de webinterface van de router het op het display van de internetradio weergegeven PIN-nummer in en bevestig de invoer met **OK**.



Lees hiervoor ook de gebruiksaanwijzing van de router.

Het apparaat maakt nu verbinding met het netwerk. Het apparaat geeft een melding als de verbinding tot stand is gebracht.

▶ Druk ter bevestiging op **OK**.

Het apparaat bewaart de verbidingsgegevens zodat deze bij een nieuwe verbinding niet nog eens hoeven te worden ingevoerd.

Het apparaat kan nu media via het netwerk afspelen of internetradiozenders ontvangen, voor zover via het netwerk verbinding met het internet is gemaakt.

## 11.5. Netwerksleutel invoeren

Als u het WPS-menu hebt overgeslagen, moet u de netwerksleutel invoeren.

▶ Voer de netwerksleutel voor het wifi-toegangspunt in met de cijfers/tekens op de afstandsbediening.

of

▶ Voer de netwerksleutel in met behulp van de draaiknop **NAV/OK** op het apparaat:



De draaiknop beschikt over een toetsfunctie (**OK**-toets).

▶ Kies met de draaiknop een teken en druk ter bevestiging op de **OK**-toets.

▶ Om een teken te wissen, kiest u de optie **BKSP** en drukt u op de **OK**-toets.

▶ Als u de invoer wilt afbreken, kiest u de optie **CANCEL** en drukt u op de **OK**-toets.

▶ Als u de netwerksleutel hebt ingevoerd, kies dan de optie **OK** en bevestig deze door op de toets **OK** te drukken.

Het apparaat bewaart deze sleutel zodat deze bij een nieuwe verbinding niet nog eens hoeft te worden ingevoerd.

Het apparaat maakt nu verbinding met het netwerk. Het apparaat geeft een melding als de verbinding tot stand is gebracht.

▶ Druk op **OK** op de afstandsbediening of op de draaiknop **OK** op het apparaat ter bevestiging.

Het apparaat kan nu media via het netwerk afspelen of internetradiozenders ontvangen, voor zover via het netwerk verbinding met het internet is gemaakt.

## 12. Naar internetradio luisteren

Met de modus **INTERNETRADIO** kunt u internetradiozenders afspelen. Voorwaarde hiervoor is dat de internetradio verbonden is met uw netwerk volgens de beschrijvingen in het hoofdstuk ("11.3. Verbinding met een netwerk maken" op blz. 155) en er verbinding met internet is.

- ▶ Druk op de toets **MODE** op het apparaat of  op de afstandsbediening om het hoofdmenu te openen.
- ▶ Om naar internetradio te luisteren, kiest u de optie **INTERNETRADIO** in het hoofdmenu en bevestigt u met **OK** op de afstandsbediening, of drukt u op de toets **MODE** op het apparaat en kiest u met de draaiknop **NAV/OK** de optie **INTERNETRADIO** en drukt u op de toets **OK**.



De beschrijving voor het openen van het hoofdmenu en het selecteren van de bedrijfsmodus geldt voor alle bedrijfsmodi.

Op het eerste scherm staan behalve de menuopties nog twee opties:

**LAATST GELUISTERD**: hiermee roept u de meest recent afgespeelde internetradiozenders en podcasts op.

**ZENDERLIJST**: hiermee roept u de beschikbare internetradiodiensten van de internetserver op.

### 12.1. Radiodiensten selecteren

Selecteer de optie **ZENDERLIJST** om de volgende diensten te kunnen selecteren:

- **REGIO** (afhankelijk van het land, hier: **DUITSLAND**)
- **ZOEKEN**
- **LANDEN**
- **POPULAIR**
- **ONTDEKKEN**

#### 12.1.1. Region

Onder **REGIO** kunt u alle zenders bekijken die zijn toegewezen aan de regio (hier: **DUITSLAND**) waarin de internetradio met het internet is verbonden.

#### 12.1.2. Zoeken

- ▶ Selecteer **ZOEKEN** om internetradiostations op naam te zoeken.

#### 12.1.3. Landen

- ▶ Selecteer **LANDEN** om internetradiostations per land te zoeken.

#### 12.1.4. Populair

- ▶ Kies internetradiozenders uit een lijst van favoriete zenders.

---

### 12.1.5. Ontdekken

- ▶ Selecteer internetradiozenders op herkomst, genre of taal.

### 12.1.6. Internetradiozenders opslaan



U kunt internetradiozenders opslaan op een geheugenplaats. De internetradio beschikt over 40 geheugenplaatsen.

Nadat een zender op een geheugenplaats is geprogrammeerd, wordt tijdens het afspelen de geheugenplaats van de zender naast een sterretje weergegeven op het display.

- ▶ Houd de toets **★** op de afstandsbediening of de toets **FAV/★** op het apparaat ingedrukt tot de lijst van geheugenplaatsen op het display verschijnt.
- ▶ Selecteer een geheugenplaats van 1 tot 40 en bevestig met **OK** op de afstandsbediening of de toets **OK** op het apparaat. De radiozender is opgeslagen.
- ▶ Om de radiozender opnieuw op te roepen, drukt u op de toets **★** op de afstandsbediening of de toets **FAV/★** op het apparaat en selecteert u de zender in de lijst. Druk op **OK** om de zender te beluisteren.

## 13. Naar podcasts luisteren

Met de modus **PODCASTS** kunt u podcasts afspelen. Voorwaarde hiervoor is dat de internetradio verbonden is met uw netwerk volgens de beschrijvingen in het hoofdstuk ("11.3. Verbinding met een netwerk maken" op blz. 155) en er verbinding met internet is.

- ▶ Om naar podcasts te luisteren, selecteert u de optie **PODCASTS** in het hoofdmenu en bevestigt u met **OK** of drukt u op de toets **MODE** op het apparaat en selecteert u het item **PODCASTS** met de draaiknop **NAV/OK**. Druk ter bevestiging op de toets **OK**.

Op het eerste scherm staan behalve de menuopties nog twee opties:

**LAATST GELUISTERD:** hiermee roept u de meest recent afgespeelde podcasts en internetradiozenders op.

**PODCAST LIST:** hiermee roept u de beschikbare podcasts van de internetserver op.

### 13.1. Podcasts selecteren

Selecteer de optie **PODCASTS** om de volgende diensten te kunnen selecteren:

- **DUITSLAND**
- **ZOEKEN**
- **LANDEN**
- **ONTDEKKEN**

### 13.1.1. Duitsland

Onder **DUITSLAND** kunt u alle podcasts bekijken die zijn toegewezen aan de regio (hier: **DUITSLAND**) waarin de internetradio met het internet is verbonden.

### 13.1.2. Zoeken

Onder **ZOEKEN** kunt u naar podcasts zoeken op naam.

### 13.1.3. Landen

- ▶ Selecteer hier een land uit een lijst en bevestig met **OK**. Selecteer vervolgens een podcast en bevestig met **OK**.
- ▶ **GENRE**: Selecteer hier een genre in een lijst en bevestig met **OK**. Selecteer vervolgens een podcast en bevestig met **OK**.

### 13.1.4. Ontdekken

- ▶ Selecteer podcasts op herkomst, genre of taal.

## 14. Verbinding met een internetradiozender/ podcast

Nadat u volgens de bovenstaande beschrijving een zender/podcast hebt geselecteerd, wordt de radio met de internetradioserver verbonden. Op het display verschijnen de volgende gegevens:

- Naam van de radiozender
- Tijd
- Nadere informatie over de radiozender
- Buffergeheugenindicatie (wordt kort weergegeven wanneer de zender/podcast wordt geladen)
- Nummer van de geheugenplaats
- Wifi actief

Door meermaals indrukken van de toets **INFO** op de afstandsbediening of de toets **INFO** op het apparaat wordt aanvullende informatie weergegeven:

- Trefwoord en beschrijving van de zender
- Taal en locatie
- Informatie over bitsnelheid, gebruikte codec en aftastsnelheid
- Afspeelbuffer
- Actuele datum



U kunt het presentatiebeeld op het volledige scherm laten weergeven door op de toets **OK** op de afstandsbediening te drukken. Druk nogmaals op de toets **OK** om het beeld weer te verkleinen.

---

De radio is verbonden met de internetserver en de internetradiozender wordt ontvangen.



Als er een foutmelding verschijnt, kan de radio de internetserver niet vinden. Lees hiervoor het hoofdstuk "27. Probleemoplossing" op blz. 179.

## 15. Naar DAB-radio luisteren

Met de modus **DAB** kunt u digitale radiozenders afspelen. Voorwaarde hiervoor is een goede ontvangst via de geïntegreerde telescoopantenne van het apparaat. Stel de antenne handmatig af voor een zo goed mogelijke ontvangst.

- ▶ Om naar DAB-radio te luisteren, selecteert u in het hoofdmenu de functie **DAB** en bevestigt u met **OK** of drukt u op de toets **MODE** en selecteert u met de draaiknop **NAV/OK** de optie **DAB** en bevestigt u met de toets **OK**.

Op het display verschijnen de volgende gegevens:

- DAB-ontvangst
- DAB-stereo-ontvangst
- Tijd
- Wifi-signaalsterkte
- DAB-signaalsterkte
- Naam van de zender

Door meermaals indrukken van de toets **INFO** op de afstandsbediening of de toets **INFO** op het apparaat wordt aanvullende informatie weergegeven:

- Genre
- Beschrijving van de zender en de frequentie
- Afspeelbuffer
- Informatie over bitsnelheid, gebruikte codec en kanaalinformatie
- Actuele datum



U kunt het presentatiebeeld op het volledige scherm laten weergegeven door op de toets **OK** op de afstandsbediening te drukken. Druk nogmaals op de toets **OK** om het beeld weer te verkleinen.

### 15.1. Radiozenders instellen

- ▶ Selecteer een radiozender uit de zenderlijst door aan de draaiknop **NAV/OK** te draaien of door op de toetsen **▲ ▼** op de afstandsbediening te drukken.
- ▶ Druk op **OK** of de toets **OK** van de draaiknop om de radiozender af te spelen.

## 15.2. Radiozenders opslaan



De DAB-radio beschikt over 40 geheugenplaatsen. Nadat een radiozender is opgeslagen, wordt tijdens het afspelen de geheugenplaats van de zender naast een sterretje weergegeven op het display.

- ▶ Houd de toets **★** op de afstandsbediening of de toets **FAV/★** op het apparaat ingedrukt tot de lijst van geheugenplaatsen op het display verschijnt.
- ▶ Selecteer een geheugenplaats van 1 tot 40 en bevestig met **OK**. De radiozender is opgeslagen.
- ▶ Om de radiozender opnieuw op te roepen, drukt u op de toets **★** op de afstandsbediening of de toets **FAV/★** op het apparaat en selecteert u de zender in de lijst. Druk op **OK** op de afstandsbediening of op de toets **OK** van de draaiknop **NAV/OK** om de zender af te spelen.

## 15.3. Hoofdmenu in de DAB-radiomodus

- ▶ Druk op de toets **MENÜ** op het apparaat of op de toets  op de afstandsbediening om het menu voor de DAB-radiomodus weer te geven.

### 15.3.1. Zenderlijst

Onder **ZENDERLIJST** kunt u de lijst met zenders oproepen. Alle gevonden DAB-zenders worden in alfabetische volgorde weergegeven.

### 15.3.2. Automatisch zenders zoeken

- ▶ Kies de optie **SCANNEN** om het zoeken van zenders direct te starten. De voortgang van het zoeken wordt weergegeven door middel van een balk.

Na afloop van het zoeken wordt de lijst met zenders weergegeven.

### 15.3.3. Handmatig instellen

Onder **HANDM. AFSTMMN.** worden op het display de kanalen 5A tot 13F met de bijbehorende frequenties weergegeven.

- ▶ Selecteer een kanaal en bevestig met **OK**.
- ▶ Het ontvangstniveau wordt weergegeven. Bevestig opnieuw met **OK**.



De nieuwe, extra zenders worden in de zenderlijst opgeslagen.

### 15.3.4. Zenderlijst opschonen

Als u het apparaat op een andere plaats gebruikt, moet u een nieuwe zoekopdracht uitvoeren. Kanalen die niet langer beschikbaar zijn, worden dan met een vraagteken gemarkeerd in de lijst met zenders.



- 
- ▶ Selecteer **PRUNE ONGELDIG** en bevestig de vraag die vervolgens verschijnt met **JA** om zenders die niet meer beschikbaar zijn uit de lijst met zenders te verwijderen.

### 15.3.5. Dynamic Range Control

Dynamic Range Control (DRC) is nuttig voor rustige gedeelten van een radioprogramma en in lawaaierige omgevingen. De zender legt het DRC-niveau van de radiotransmissie vast. Met behulp van de functie Dynamic Range Control kunt u het voor u optimale niveau instellen.

- DRC aus: DRC is uitgeschakeld. Het DRC-niveau van de radiotransmissie wordt niet gebruikt.
- DRC tief: Het DRC-niveau wordt ingesteld op de helft van het uitgezonden niveau.
- DRC hoch: Het totale DRC-niveau is ingesteld.

### 15.3.6. Zendervolgorde

- ▶ Onder **ZENDERVOLGORDE** kunt u instellen in welke sorteervolgorde de zenders worden weergegeven:
  - **ALFANUMERIEK**  
De zenders worden weergegeven in alfabetische en numerieke volgorde.
  - **GEHEEL**  
De zenders worden gesorteerd aan de hand van het DAB-ensemble waarvan ze deel uitmaken.

## 16. Naar FM-radio luisteren

Met de modus **FM** kunt u analoge radiozenders afspelen. Voorwaarde hiervoor is een goede ontvangst via de geïntegreerde telescoopantenne van het apparaat. Stel de antenne handmatig af voor een zo goed mogelijke ontvangst.

- ▶ Als u naar FM-radio wilt luisteren, selecteert u in het hoofdmenu de functie **FM RADIO** en bevestigt u met **OK** op de afstandsbediening of drukt u op de toets **MODE** en selecteert u met de draaiknop **NAV/OK** de optie **FM** en bevestigt u met de toets **OK**.

Op het display verschijnen de volgende gegevens:

- Zendernaam (bij RDS-ontvangst) / frequentieweergave
- Tijd
- FM-signaalsterkte
- FM-stereo-ontvangst
- RDS-ontvangst

Door meermaals indrukken van de toets **INFO** op de afstandsbediening of de toets **INFO** op het apparaat wordt aanvullende informatie weergegeven:

- Genre
- Frequentie
- Actuele datum

- PTY-informatie
- Radiotekst

## 16.1. Radiozenders instellen

- ▶ Druk meerdere keren op de toets ▲ of ▼ op de afstandsbediening of draai aan de draaiknop **NAV/OK** op het apparaat om de radiofrequentie in te stellen.
- ▶ Houd de toets ▲ of ▼ op de afstandsbediening ingedrukt om automatisch naar zenders te zoeken. Het automatisch zoeken start ofwel omhoog of omlaag, afhankelijk van welke toets u hebt ingedrukt. Het zoeken wordt automatisch gestopt bij de volgende gevonden zender. Houd nogmaals de toets ▲ of ▼ op de afstandsbediening ingedrukt om verder te zoeken.

## 16.2. Radiozenders opslaan



De FM-radio beschikt over 40 geheugenplaatsen.

Nadat een radiozender is opgeslagen, wordt de geheugenplaats van die zender tijdens het afspelen weergegeven op het display.

- ▶ Houd de toets ★ op de afstandsbediening of de toets **FAV/★** op het apparaat ingedrukt tot de lijst van geheugenplaatsen op het display verschijnt.
- ▶ Selecteer een geheugenplaats van 1 tot 40 en bevestig met **OK**. De radiozender is opgeslagen.
- ▶ Om de radiozender opnieuw op te roepen, drukt u op de toets ★ op de afstandsbediening of de toets **FAV/★** op het apparaat en selecteert u de zender in de lijst. Druk op **OK** op de afstandsbediening of op de toets **OK** van de draaiknop **NAV/OK** om de zender af te spelen.

## 16.3. Hoofdmenu in de FM-radiomodus

- ▶ Druk op de toets **MENÜ** op het apparaat of op de toets  op de afstandsbediening om het menu voor de FM-radiomodus weer te geven.

### 16.3.1. Instelling voor automatisch zenders zoeken

Bevestig onder **SCANINSTELLING** de vraag **ALLEEN STERKE ZENDERS?** met **JA** als de radio alleen zenders met een krachtig signaal moet vinden.

- **NEE** als u wilt dat de radio ook zoekt naar zenders met een zwak signaal.

### 16.3.2. Audio-instelling

Bevestig onder **AUDIO-INSTELLING** de vraag **ALLEEN MONO?** met

- **JA** als u radiozenders in mono wilt afspelen. Gebruik deze instelling bij een zwakke ontvangst.
- **NEE** als u radiozenders in stereo wilt afspelen.

---

## 17. Bluetooth®-modus

Via een Bluetooth®-verbinding kunt u nummers van externe apparaten (bijv. mp3-speler of mobiele telefoon met Bluetooth®) draadloos op dit apparaat afspelen. Voorwaarde hiervoor is dat het externe apparaat en de internetradio met elkaar zijn gekoppeld, zoals in hoofdstuk "17.1. Bluetooth®-apparaten koppelen" op blz. 164 beschreven.

- ▶ Druk op de toets **MODE** op de afstandsbediening of druk op de toets **MODE** en selecteer met de draaiknop **NAV/OK** de optie **BLUETOOTH®-AUDIO**. Druk op **OK** op de afstandsbediening of op de toets **OK** op de draaiknop om uw keuze te bevestigen.

### 17.1. Bluetooth®-apparaten koppelen



- ▶ Druk op de toets  of druk op de toets **MENÜ** en activeer in het menu de optie **BLUETOOTH® INSTELLEN**.
- ▶ Activeer eveneens de Bluetooth®-functie op uw externe apparaat en voer een koppelingsprocedure uit. Lees hiervoor de handleiding van uw apparaat. De naam van de internetradio is [MD 89295].
- ▶ Als een vraag naar het wachtwoord op het display van het externe apparaat verschijnt, voer dan "0000" in.
- ▶ De koppeling is voltooid en het externe apparaat kan op de internetradio worden gebruikt.

Het afspelen van nummers, het volume en speciale functies kunt u zowel vanaf het externe apparaat als de internetradio bedienen. Welke functies beschikbaar zijn, hangt af van het externe apparaat en van de software die u gebruikt.

- ▶ U kunt de Bluetooth®-verbinding verbreken door Bluetooth® op het externe apparaat uit te schakelen of door de bron op de internetradio te wijzigen.

### 17.2. Bediening via afstandsbediening (bereik Bluetooth®)

Als u het afspelen van nummers wilt bedienen met de afstandsbediening van de internetradio, hebt u de volgende mogelijkheden:

- Druk op de toets  of  om het volume te verhogen of te verlagen.
- Met de toets **OK/▶** op de afstandsbediening kunt u het afspelen starten of onderbreken.
- Met de toetsen **▶▶** of **◀◀** gaat u naar het vorige of volgende nummer.

Houd er rekening mee dat niet elke functie bij elk extern eindapparaat beschikbaar is. Sommige functies worden mogelijk weergegeven op het display van het externe eindapparaat.

## 18. Naar audiobestanden luisteren via USB

Met de modus **MUZIEKSPELER** kunt u audiobestanden van een USB-gegevensdrager afspelen.



De USB-gegevensdrager moet in het formaat FAT32 geformatteerd zijn. Ondersteunde audioformaten: \*.mp3

- ▶ Om audiobestanden van een USB-gegevensdrager af te spelen, sluit u een USB-gegevensdrager aan op de USB-aansluiting.



U kunt via de USB-aansluiting over het algemeen alleen audiobestanden afspelen. Het opslaan van audiobestanden (bijvoorbeeld een opname via de modus internetradio) is niet mogelijk.

Als u een USB-gegevensdrager aansluit, dan schakelt het apparaat automatisch over op de afspeelmodus en verschijnt de vraag **USB-SCHIJF VERBODEN MAP OPENEN?** gedurende ongeveer 5 seconden.

- ▶ Bevestig met **JA** om de inhoud van de USB-gegevensdrager direct te openen.

Als er geen audiobestand beschikbaar is, verschijnt na activering van de afspeelmodus het hoofdmenu.



U kunt ook de functie **MUZIEKSPELER** in het hoofdmenu selecteren en bevestigen met **OK** op de afstandsbediening of de toets **OK** van de draaiknop **NAV/OK**.



Als het apparaat in de USB-modus (**MUZIEKSPELER**) door een elektrische ontlading uitschakelt, dan zal het opnieuw starten. De laatst gebruikte modus kan niet automatisch worden hersteld.

Start de betreffende media of toepassingen opnieuw.

De laatst vastgelegde gebruikersinstellingen kunnen door een statische ontlading niet worden hersteld omdat de mappenstructuur niet in het geheugen wordt opgeslagen.

- Om schade aan het apparaat te voorkomen, gebruikt u geen USB-verlengkabel en sluit het apparaat niet rechtstreeks via de USB-aansluiting aan op een pc.
- De USB-aansluiting is uitsluitend geschikt voor gebruik met USB-geheugensticks. Andere externe opslagmedia, zoals externe harde schijven, kunnen niet via de USB-aansluiting worden gebruikt.



Via de USB-aansluiting wordt een daarop aangesloten extern apparaat (bijv. smartphone) permanent van stroom voorzien of opgeladen, ook als er geen audio wordt afgespeeld of als de internetradio zich in de stand-bymodus bevindt.

## 18.1. Hoofdmenu in de afspeelmodus

### 18.1.1. Afspelen via USB

Kies **USB AFSPLEEN** om direct te zoeken naar audiobestanden op de USB-gegevensdrager.

Tijdens het afspelen kunt u met de toetsen ▲/▼ direct nummers selecteren. Druk op **OK** om het gekozen nummer af te spelen.

Verder kan door het lang indrukken van de toetsen **◀◀▶▶** het zoeken binnen het huidige nummer worden gestart.

### 18.1.2. Opnieuw afspelen

Selecteer in het menu **SPELEN HERHALEN** de instelling **AAN** om het gekozen nummer automatisch in een oneindige lus te laten afspelen: op het display verschijnt het symbool

U kunt ook op de toets **SHUFFLE** op de afstandsbediening drukken om het geselecteerde nummer automatisch in een oneindige lus af te spelen.

Druk nogmaals op de toets **SHUFFLE** om alle nummers uit de huidige map af te spelen. Op het display verschijnt het symbool

Om de functie weer te deactiveren, drukt u meerdere keren op de toets **SHUFFLE** tot er geen symbolen meer op het display worden weergegeven.

### 18.1.3. Willekeurig afspelen

Selecteer in het menu **SHUFFLE** de instelling **AAN** om alle nummers uit de huidige map in willekeurige volgorde af te spelen. Op het display verschijnt het symbool

U kunt ook een aantal keer op de toets **SHUFFLE** op de afstandsbediening drukken totdat het symbool

Om de functie weer te deactiveren, drukt u meerdere keren op de toets **SHUFFLE** tot er geen symbolen meer op het display worden weergegeven.

### 18.1.4. Herhaald afspelen in willekeurige volgorde

Druk verschillende malen op de toets **SHUFFLE** totdat de symbolen en op het display verschijnen om alle nummers uit de huidige map in willekeurige volgorde en in een oneindige lus af te spelen.

Om de functie weer te deactiveren, drukt u meerdere keren op de toets **SHUFFLE** tot er geen symbolen meer op het display worden weergegeven.

### 18.1.5. Playlist

- ▶ Selecteer een nummer dat u aan de playlist wilt toevoegen.
- ▶ Houd **OK** gedurende 3 seconden ingedrukt om het gekozen nummer aan de playlist toe te voegen.
- ▶ Selecteer **MIJN AFSPEELLIJST** om de nummers te bekijken die u hebt toegevoegd.
- ▶ Selecteer een nummer en druk op **OK** om het afspelen te starten.
- ▶ Als u een nummer van de playlist wilt wissen, selecteert u het nummer uit **MIJN AFSPEELLIJST** en houdt u **OK** gedurende 3 seconden ingedrukt om het gekozen nummer uit de playlist te verwijderen. Bevestig de controlevraag met **JA**.
- ▶ Selecteer **MIJN AFSPEELLIJST WISSEN** om alle inhoud uit de playlist te verwijderen.

## 18.2. Afspeelweergave

In de afspeelweergave wordt de volgende informatie weergegeven:

- Titel van nummer
- Tijd
- Wifi-signaalsterkte
- Shuffle-modus
- Repeat-modus
- Afspelen via USB
- ID3-tag-weergave

Door meermaals indrukken van de toets **INFO** op de afstandsbediening of de toets **INFO** op het apparaat wordt aanvullende informatie weergegeven:

- Artiest
- Album
- Map
- Bestandspad
- Informatie over bitsnelheid, gebruikte codec en aftastsnelheid
- Afspeelbuffer
- Actuele datum



Tijdens het afspelen kunt u de afspeltoetsen gebruiken zoals bij de bediening van een Bluetooth®-apparaat. Zie hiervoor het hoofdstuk "17.2. Bediening via afstandsbediening (bereik Bluetooth®)" op blz. 164.

## 19. Bediening via de app

Met de app op uw smartphone of tablet kunt u uw internetradio bedienen. Naast de gebruikelijke instelmogelijkheden als starten, stoppen, herhalen, het maken van favorietenlijsten en het zoeken naar zenders biedt de app de mogelijkheid om de geluidsinstellingen naar eigen wens aan te passen.

## 19.1. Installatie via een directe link

Via de QR-code hiernaast komt u direct bij de download van de app in de Google Play Store® of de App Store van Apple®:



Voor het installeren van de app moet er een internetverbinding aanwezig zijn.

## 19.2. Gebruik van de app

- ▶ Start de app.
- ▶ Controleer of de smartphone/tablet en de internetradio zijn verbonden met hetzelfde wifinetwerk.

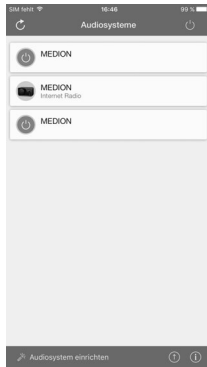
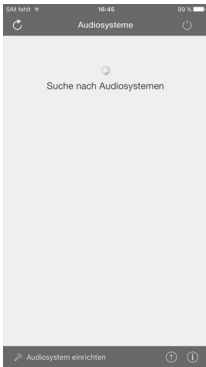

- ▶ Bij het starten geeft de app een overzicht van alle compatibele internetradio's die in het wifinetwerk zijn gevonden, met daarbij hun beschrijvende naam.
- ▶ Selecteer de juiste internetradio.

In de app kunt u alle functies van de internetradio gebruiken.

- Onder **BRON** kunt u de modus selecteren.
- Onder **NU AAN HET RENNEN** ziet u wat er op dit moment wordt afgespeeld.
- Onder **ZOEKEN** kunt u naar internetradiozenders/podcasts zoeken.

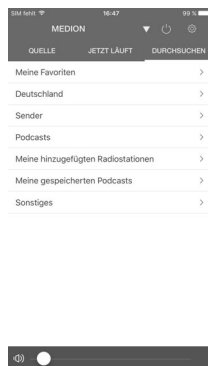
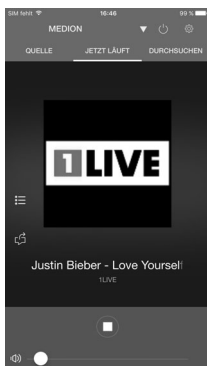
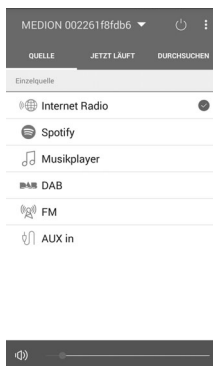

Als bij modi die geen wifi gebruiken (AUX-IN, FM-radio, DAB-radio) de wifi-functie uitgeschakeld wordt (instelling “11.2. Netwerkverbinding behouden” op blz. 154), kan het apparaat niet via de app worden bediend.

## 20. Streamingdiensten



Afhankelijk van de regio zijn verschillende streamingdiensten beschikbaar. Streamingdiensten en het aantal ervan kunnen door firmware-updates wijzigen. Er kan niet automatisch aanspraak worden gemaakt op het gebruik van een streamingdienst via uw internetradio.

### 20.1. Streamingdiensten gebruiken

Voor het gebruik van streamingdiensten moet het apparaat met uw netwerk verbonden zijn, zoals is beschreven in het hoofdstuk “11.3. Verbinding met een netwerk maken” op blz. 155, en moet er verbinding met internet zijn.

- ▶ Druk op de toets **MODE** op het apparaat en selecteer bijvoorbeeld **SPOTIFY** of **AMAZON MUZIEK** in het hoofdmenu met de draaiknop **NAV/OK** en bevestig uw selectie met de toets **OK**.

U kunt ook op de toets  op de afstandsbediening drukken en een van de streamingdiensten selecteren. Bevestig uw keuze met **OK**.



Om een van de bovenvermelde streamingdiensten te kunnen gebruiken, moet u al als gebruiker zijn geregistreerd. Voor het gebruik van de hierboven genoemde streamingdiensten moet eventueel een betalend abonnement worden afgesloten.

- ▶ Meld u aan met uw gebruikersgegevens.
- ▶ Kies het gewenste muziknummer en start het. Het muziknummer wordt afgespeeld.



---

U hebt keuze uit de volgende afspeelfuncties: **PLAY**, **STOP**, vorig/volgend nummer en automatisch afspelen (shuffle).

## 20.2. Spotify Connect

Gebruik uw smartphone, tablet of computer als afstandsbediening voor Spotify. Ga voor meer informatie naar [spotify.com/connect](https://www.spotify.com/connect).



Voor Spotify-software gelden licenties van derden die hier te vinden zijn: <https://www.spotify.com/connect/third-party-licenses>

## 20.3. Muziek via Amazon Muziek beluisteren

U kunt met de internetradio audiobestanden van de muziekstreamingservice Amazon Muziek afspelen. Voorwaarde is dat de internetradio en het apparaat met de app voor de internetradio in hetzelfde netwerk zijn aangemeld en dat er een internetverbinding is.

### Amazon Muziek in de app voor de internetradio activeren

- ▶ Open de app voor de internetradio, zie "19. Bediening via de app" op blz. 167.
- ▶ Druk op **BRON** en selecteer dan **AMAZON MUZIEK**.
- ▶ Druk op **ZOEKEN**.
- ▶ Log in met uw Amazon-account.

### Muzieknummer kiezen en afspelen

- ▶ Open het menu **AMAZON MUZIEK** in het hoofdmenu of druk op de toets **MODE** om de modus Amazon Muziek te selecteren. Bevestig uw keuze met **OK**.
- ▶ Kies het gewenste muzieknummer en start het.
- ▶ Het muzieknummer wordt afgespeeld via de luidsprekers van de internetradio.



U kunt de titel van het gewenste nummer ook via de app zoeken en het afspelen starten met de internetradio.

## 21. Afspelen via de aansluiting AUX IN

Aan de achterkant van het apparaat bevindt zich de audio-ingang AUX IN. Met deze audio-ingang kunt u audiosignalen van een extern apparaat via de luidsprekers van de internetradio afspelen.

- ▶ Verbind de aansluiting **AUX IN** via de 3,5 mm audiokabel met de audio-uitgang van een extern apparaat om het audiosignaal op de internetradio af te spelen.
- ▶ Selecteer het menu **AUX IN** en bevestig uw keuze met **OK**.

De audiosignalen van het externe apparaat worden nu afgespeeld op de luidsprekers van de internetradio.



De **AUX-IN**-aansluiting dient alleen voor het afspelen van analoge audiosignalen.

## 22. Audio afspelen via de aansluiting LINE OUT

Aan de achterkant van het apparaat bevindt zich de audio-uitgang LINE OUT. Met deze audio-uitgang kunt u audiosignalen van de internetradio via een externe luidspreker of een stereo-installatie afspelen.

- ▶ Verbind de aansluiting **LINE OUT** via de 3,5 mm audiokabel met de audio-ingang van een externe luidspreker of een stereo-installatie om het audiosignaal via de externe luidspreker of de stereo-installatie af te spelen.
- ▶ De audiosignalen van het apparaat worden nu afgespeeld op de externe luidsprekers of de stereo-installatie.

## 23. Uitschakeltijd instellen

- ▶ Selecteer onder **SLAAP** in het hoofdmenu een van de volgende instellingen voor automatisch uitschakelen:

**SLAAPSTAND UIT - 15 MINUTEN - 30 MINUTEN - 45 MINUTEN - 60 MINUTEN**

Bij de instelling **SLAAPSTAND UIT** is er geen uitschakeltijd ingesteld.

U kunt de uitschakeltijd ook instellen door een paar keer op de toets **SLEEP** op de afstandsbediening te drukken. De resterende tijd wordt samen met een maansymbool op het display weergegeven.

## 24. Wekker instellen

Onder **ALARMEN** in het hoofdmenu kunt u met uw internetradio twee wektijden instellen.



Voordat u een wektijd instelt, moet u de instelling van de tijd controleren.

- ▶ Selecteer vervolgens een wekker en bevestig uw keuze met **OK**.
- ▶ Selecteer een van de opties en bevestig met **OK** om de instellingen te wijzigen.

### 24.1. Wekker uit-/inschakelen

- ▶ Selecteer onder **INGESCHAKELD** de optie **UIT** om de wekker uit te schakelen.
- ▶ Kies **DAGELIJKS**, **EENMALIG**, **WEEKENDS** of **WEEKDAGEN** om de wekker in te schakelen.

---

## 24.2. Wektijd instellen

- ▶ Stel onder **TIJD** de tijd in waarop de wekker af moet gaan. De positie voor het uur van de dag knippert.
- ▶ Stel met ▲ ▼ het uur in en druk ter bevestiging op **OK**. De positie voor de minuten knippert.
- ▶ Stel met ▲ ▼ de minuten in en druk ter bevestiging op **OK**.

## 24.3. Weksignaal selecteren

- ▶ Onder **MODUS** kunt u het weksignaal van de wekker instellen:
  - **ZOEMER**: wekken met een wektoon
  - **INTERNETRADIO**: wekken met internetradio
  - **DAB**: wekken met DAB-radio
  - **FM**: wekken met FM-radio



Als de ingestelde radiodienst niet beschikbaar is, maakt het apparaat u automatisch wakker met de zoemer.

## 24.4. Radiozender voor het wekken selecteren

- ▶ Selecteer onder **VOORINSTELLING** een geheugenplaats als u er eerder voor hebt gekozen om te worden gewekt met internetradio of met FM-/DAB-radio. U kunt ook **LAATST GELUISTERD** selecteren om wakker te worden met de zender waarnaar u het laatst luisterde.

## 24.5. Volume van het weksignaal instellen

- ▶ Onder **VOLUME** kunt u het volume van het weksignaal instellen.



U kunt ook het volume **3** instellen. In dit geval wordt u toch met een aangenaam volume gewekt.

## 24.6. Instellingen opslaan

- ▶ Om de instellingen van de wekker op te slaan, selecteert u de optie **OPSLAAN** en bevestigt u met **OK**.

## 24.7. Sluimerfunctie

- ▶ Druk tijdens het wekken op de toets **SNOOZE** op de afstandsbediening om een wekherhaling over 5 minuten in te stellen.



U kunt door het meermaals indrukken van de toets **SNOOZE** de volgende tijden instellen: **10 MINUTEN, 15 MINUTEN, 30 MINUTEN, 5 MINUTEN** (standaard). De resterende tijd wordt op het display weergegeven.

Druk op de toets  op de afstandsbediening om de wekker te stoppen.

## 25. Systeeminstellingen

### 25.1. Equalizer

Onder **EQUALIZER** kunt u kiezen uit verschillende vooraf gedefinieerde audio-indelingen of kunt u zelf een indeling maken. U kunt de equalizer ook rechtstreeks oproepen met de toets **EQ** op de afstandsbediening.

Selecteer een van de audio-indelingen

- ▶ **NORMAAL, VLAK, JAZZ, ROCK, FILM, KLASSIEK, POP, NIEUWS, MIJN EQ** of **MIJN EQ-PROFIEL SETUP** en bevestig met **OK**. De geluidsinstelling wordt direct opgeslagen.



De audio-indeling **NORMAL** is vooraf ingesteld. Het beste geluid voor het afspelen van muziek krijgt u met de instelling **ROCK**.

Als de hoofdtelefoon op het apparaat is aangesloten, wordt het geluid automatisch ingesteld op **NORMAL**.

#### MIJN EQ

- ▶ Als u bij deze optie een eigen audio-indeling hebt opgeslagen, kiest u **MIJN EQ** om deze audio-indeling direct in te stellen.

#### MIJN EQ-PROFIEL SETUP

Hier stelt u uw eigen audio-indeling voor de optie **MIJN EQ** in.

- ▶ Stel bastonen, hoge tonen en volume in door aan de volumeregelaar van het apparaat te draaien of door op de toetsen **▲ ▼** op de afstandsbediening te drukken. Druk vervolgens op de toets  om uw keuze op te slaan.
- ▶ Bevestig de volgende vraag met **JA** om de audio-indeling op te slaan.

### 25.2. Audiostreamkwaliteit

Als u de streamingkwaliteit wilt verbeteren, kunt u de betreffende instellingen aanpassen in het menu **STREAMING AUDIOKWALITEIT**.

- ▶ Kies **STREAMING AUDIOKWALITEIT** en bevestig uw keuze met **OK**.
- ▶ Stel nu de gewenste streamingkwaliteit in (**LAGE, NORMALE** of **HOGE KWALITEIT**) met de volumeregelaar of de toetsen **▲ ▼** op de afstandsbediening en bevestig met **OK**.



Om uitval en storingen tijdens het afspelen te voorkomen, kunt u de optie **HOGE KWALITEIT** het beste alleen selecteren als u een snelle internetverbinding hebt.

---

## 25.3. Internetinstellingen

Onder **NETWERK** kunt u de internetinstellingen vastleggen.

### 25.3.1. Netwerkkassistent

- ▶ Kies **NETWERK-WIZARD** om het zoeken naar netwerken te starten.
- ▶ Verbind vervolgens de internetradio met het netwerk van uw keuze zoals is beschreven in het hoofdstuk "11.3. Verbinding met een netwerk maken" op blz. 155.

### 25.3.2. WPS-verbinding tot stand brengen

Onder **PBC WLAN INSTELLEN** kunt u een WPS-verbinding tot stand brengen:

- ▶ Activeer de WPS-verbinding op het apparaat dat WPS ondersteunt en bevestig de verbinding vervolgens op de internetradio met de toets **OK** op de afstandsbediening.

### 25.3.3. Instellingen weergeven

Met **INSTELLINGEN BEKIJKEN** kunt u naast informatie over het netwerk waarmee het apparaat op het moment verbonden is, ook het MAC-adres van het apparaat opvragen.

### 25.3.4. Handmatige instellingen

- ▶ Selecteer onder **HANDMATIGE INSTELLINGEN** de draadloze verbinding (wifi) en stel de DHCP-functie in op **AAN** of **UIT**.
- ▶ Voer vervolgens de SSID van het draadloze netwerk in met de cijfer-/tekentoetsen op de afstandsbediening. Selecteer **OK** en druk op **OK** op de afstandsbediening om de SSID te accepteren.
- ▶ In de volgende stap selecteert u de versleuteling van uw netwerk (**OPEN, WEP, WPA/WPA2**). Druk op **OK** op de afstandsbediening om uw selectie te bevestigen.
- ▶ Selecteer het coderingstype door op **OK** te drukken op de afstandsbediening.
- ▶ Voer de netwerksleutel van het draadloze netwerk in met de cijfer-/tekentoetsen op de afstandsbediening. Selecteer **OK** en druk op **OK** op de afstandsbediening om de netwerksleutel te accepteren.

### 25.3.5. NetRemote-pincode wijzigen

We adviseren om onder **NETREMOTE PIN-INSTELLING** de viercijferige code opnieuw in te voeren. Deze kan bij het verbinden met de app van een smartphone of tablet-pc nodig zijn.

### 25.3.6. Netwerkprofiel verwijderen

De laatste 4 wifinetwerken waarmee verbinding is gemaakt, worden door het apparaat opgeslagen.

- ▶ Selecteer onder **NETWERKPROFIEL** een van deze netwerken en druk op **OK**. Bevestig de vraag die vervolgens verschijnt met **JA** om het netwerk uit de lijst te verwijderen.



Het netwerk waarmee het apparaat op dat moment is verbonden, kan niet worden verwijderd.

### 25.3.7. Netwerkinstellingen wissen

- ▶ Kies **JA** om de netwerkinstellingen volledig te wissen.

### 25.3.8. Netwerkverbinding in stand-bymodus houden

- ▶ Selecteer **NETWERK VERBONDEN HOUDEN** en stel de functie in op **JA** als u wilt dat de internetradio ook met het netwerk verbonden blijft als de internetradio op stand-by staat of in een modus waarbij geen wifi wordt gebruikt (bijv. AUX-IN, FM-radio of DAB-radio). Andere mediaspelers en de UNDOK-app kunnen dan toegang krijgen tot de internetradio en deze 'wekken'.
- ▶ Als het niet nodig is om de netwerkverbinding in stand te houden, zet u deze functie op **NEE**. Bij deze instelling wordt de wififunctie ook uitgeschakeld in bedrijfsmodi die geen wifi gebruiken (bijv. AUX IN, FM-radio en DAB-radio). Bediening met de app is in dit geval niet mogelijk.



Houd er rekening mee dat de internetradio bij het behouden van de netwerkverbinding in de stand-bymodus (instelling **JA**) meer stroom verbruikt dan voor de stand-bymodus in de technische gegevens wordt aangegeven.



De netwerkverbinding kan ook door het ingedrukt houden van de Power-knop worden uitgeschakeld.

## 25.4. Tijd instellen

- ▶ Selecteer **TIJD/DATUM** en druk op **OK** op de afstandsbediening.
- ▶ Selecteer **TIJD/DATUM INSTELLEN** om de datum en tijd handmatig in te stellen, en druk op **OK**.

De positie voor de dag van de maand knippert.

- ▶ Stel met ▲ ▼ de dag in en druk ter bevestiging op **OK**.

De positie voor de maand van het jaar knippert.

- ▶ Stel met ▲ ▼ de maand in en druk ter bevestiging op **OK**.

De positie voor het jaartal knippert.

- ▶ Stel met ▲ ▼ het jaartal in en druk ter bevestiging op **OK**.

De positie voor het uur van de dag knippert.

- ▶ Stel met ▲ ▼ het uur in en druk ter bevestiging op **OK**.

De positie voor de minuten knippert.

- ▶ Stel met ▲ ▼ de minuten in en druk ter bevestiging op **OK**.

- 
- ▶ Selecteer **AUTOMATISCH UPDATEN** om in te stellen dat de tijd automatisch moet worden ingesteld via de DAB-ontvangst (**UPDATEN VIA DAB**), automatisch via de FM-ontvangst (**UPDATEN VIA FM**), automatisch via het netwerk (**UPDATEN VIA NETWERK**) of zonder update (**GEEN UPDATE**). Druk ter bevestiging op **OK**.
  - ▶ Stel onder **INDELING INSTELLEN** in of de tijd moet worden weergegeven in de 12- of 24-uursnotatie. Druk ter bevestiging op **OK**.
  - ▶ Selecteer uw tijdzone onder **TIJDZONE INSTELLEN**. Druk ter bevestiging op **OK**.
  - ▶ Stel onder **ZOMERTIJD** de automatische instelling van de zomer-/wintertijd in op **AAN** of **UIT**. Druk ter bevestiging op **OK**.

## 25.5. Taal instellen

Onder **SPRACHE** kunt u de menutaal instellen.

## 25.6. Apparaat terugzetten op fabrieksinstellingen

Als de internetradio niet meer reageert of er problemen zijn met de netwerkverbinding, kan het nodig zijn om het apparaat terug te zetten op de fabrieksinstellingen.

- ▶ Als uw apparaat niet reageert, trek dan de netadapter uit het stopcontact en steek deze een paar seconden later weer in.
- ▶ Zet de menu-instellingen vervolgens terug op de fabrieksinstellingen. Ga hiervoor naar het menu **SYSTEEMINSTELLINGEN** -> **FABRIEKSINSTELLINGEN TERUGZETTEN** en bevestig de vraag die verschijnt met **JA**.

De installatieprocedure moet nu opnieuw worden uitgevoerd.



Houd er rekening mee dat alle instellingen (bijv. de netwerksleutel) bij een reset definitief verloren gaan en opnieuw moeten worden ingevoerd. Ook opgeslagen stations worden gewist.

## 25.7. Software updaten

Onder **SOFTWARE-UPDATE** kunt u zoeken naar software-updates en deze eventueel installeren.

### 25.7.1. Auto-update uitvoeren

Kies onder **AUTO-UPDATE** de optie **JA** om het apparaat regelmatig automatisch te laten zoeken naar software-updates. Als er een update wordt gevonden dan wordt u hierover geïnformeerd en u kunt de update met **OK** bevestigen.



Wanneer veiligheidsrelevante updates nodig zijn, worden deze zo snel mogelijk aan u ter beschikking gesteld.

### 25.7.2. Software-updates zoeken

Kies **NU CONTROLEREN** om het zoeken naar software-updates direct te starten.

### 25.8. Installatiewizard starten

Kies **SETUP WIZARD** om de installatiewizard te starten volgens de beschrijvingen in het hoofdstuk "Eerste ingebruikname".

### 25.9. Software-informatie opvragen

Onder **INFORMATIE** worden de softwareversie en het radio-identificatienummer van het apparaat weergegeven.

### 25.10. Displayverlichting instellen

Onder **ACHTERGRONDVERLICHTING** kunt u de verlichting van het display instellen:

- dimmen van het display in de stand-bymodus of bedrijfsmodus na een vastgelegde tijd
- helderheid van het display

#### Dimtijd tijdens gebruik instellen

- ▶ Selecteer de optie **TIME-OUT:** en bevestig uw keuze met **OK**. Selecteer **AAN, 10, 20, 30, 45, 60, 90, 120** of **180** seconden en bevestig met **OK**.

#### Displayhelderheid tijdens het gebruik

- ▶ Selecteer de optie **OP NIVEAU** en bevestig uw keuze met **OK**. Stel de gewenste helderheid **HOOG, MEDIUM** of **LAAG** in en bevestig uw keuze met **OK**.

U kunt de displayhelderheid tijdens het gebruik ook met de toets ☀ op de afstandsbediening instellen.



De helderheid van de regelaars kan niet worden gewijzigd.

#### Dimtijd in de stand-bymodus instellen

- ▶ Selecteer de optie **DIMMEN IN STAND-BY NA:** en bevestig uw keuze met **OK**. Selecteer **AAN, 10, 20, 30, 45, 60, 90, 120** of **180** seconden en bevestig met **OK**.



- 
- ▶ U kunt de displayhelderheid in de stand-bymodus ook met de toets ☀ op de afstandsbediening instellen.

## Displayhelderheid in de stand-bymodus instellen

- ▶ Selecteer de optie **DIM NIVEAU** en bevestig met **OK**. Stel de gewenste helderheid **MEDIUM, LAAG** in en bevestig met **OK**.

## 26. Instellingen in het hoofdmenu

Via het **HOOFDMENU** kunt u de modi met de toets **MENU** op het apparaat of met de toets **MENÜ** op de afstandsbediening oproepen:

- **INTERNETRADIO**
- **PODCASTS**
- **SPOTIFY**
- **AMAZON MUZIEK**
- **MUZIEKSPELER**
- **DAB**
- **FM**
- **BLUETOOTH**
- **EXTRA INGANG**
- **SLAAP**
- **ALARMEN**
- **SYSTEEMINSTELLINGEN**



Met de toets Mode op het apparaat of de toets **MENÜ** op de afstandsbediening wordt op het display het overzichtsbeeldscherm met de verschillende symbolen weergegeven. De functies **SLAAP**, **ALARMEN** en **SYSTEEMINSTELLINGEN** worden echter niet als pictogrammen weergegeven. In de weergave in het hoofdmenu worden deze drie opties wel weergegeven.

## 27. Probleemoplossing

Ga bij een storing van het apparaat eerst na of u het probleem aan de hand van het onderstaande overzicht zelf kunt oplossen.

Probeer in geen geval de apparaten zelf te repareren. Neem als een reparatie nodig is contact op met ons Service Center of een ander professioneel reparatiebedrijf.

Probleem	Mogelijke oorzaak	Oplossing
De afstandsbediening werkt niet.	Zijn de batterijen op de juiste manier geplaatst?	Plaats de batterijen correct.
	Bent u verder dan 7 meter bij de radio uit de buurt?	Verklein de afstand.
	Is de ruimte tussen de afstandsbediening en de infraroodsensor vrij?	Verwijder hindernissen.
	Is de afstandsbediening op de sensor gericht?	Richt de afstandsbediening correct.
Het display blijft zwart.	Is de netadapter aan beide kanten goed aangesloten?	Sluit de stekker van de meegeleverde netadapter aan op de ingang DC IN van het apparaat. Steek de stekker in een stopcontact van AC 100 - 240 V ~ 50/60 Hz.

Probleem	Mogelijke oorzaak	Oplossing
De geselecteerde zender is niet te horen	U moet de gekozen zender met <b>OK</b> bevestigen	
	Het geluid is uitgeschakeld	Druk op de toets  om het geluid in te schakelen.
	Geluidsvolume te laag	Controleer de volumestelling.
	Aangesloten hoofdtelefoon.	De luidspreker is uitgeschakeld. Verwijder de hoofdtelefoon.
	Geen ontvangst	Controleer de netwerkconfiguratie.
FM-ontvangst wordt gestoord	De antenne is niet goed uitgericht	Richt de antenne.
Geen toegang tot de internetradio	Geen wifi-verbinding	Controleer de wifi-router en de verbindingen.
Geen toegang vanaf de pc als AP (mediaserver) tot de radio	De radio is met een code beveiligd	Voer de code in. Controleer ook de instellingen voor vrijgave op de pc.
Wekker werkt niet	Functie niet geactiveerd	Controleer de instellingen van de wekker.

Probleem	Mogelijke oorzaak	Oplossing
Probleem met de verbinding met de router.	Er is geen DHCP-server geactiveerd.	Controleer de instellingen van de router.
	Er is een verkeerd versleutelingsalgoritme voor het netwerk ingevoerd.	Voer het versleutelingsalgoritme voor het netwerk opnieuw in.
	De RJ45-poort of de wifimodule is defect.	Neem contact op met de klantenservice.
Geen IP-adres gevonden	Geen antwoord van de DNS (Domain Name Server)	Controleer de DNS-instellingen van uw router.
	De gebruikte DNS herkent de naam V-tuner.com niet.	Gebruik een andere DNS-server.

Probleem	Mogelijke oorzaak	Oplossing
Geen verbinding met de vTuner-server	De internettoegang is geblokkeerd.	Probeer het opnieuw.
	vTuner-server is niet in bedrijf of is overbelast.	Controleer de vTuner-server.
	Het aanmelden is mislukt.	Probeer nogmaals om aan te melden.
	De streamer van de radiozender is niet beschikbaar of is overbelast.	Probeer het opnieuw.
	De internetradio ondersteunt het servicetype van de radiozender niet.	-
	Problemen met de internetbuffer. De bandbreedte is onvoldoende voor stabiele gegevensstromen.	Vergroot de bandbreedte eventueel.
De internetradio is normaal opgestart, maar kan geen IP-adres ontvangen.	Geen DHCP-server geactiveerd.	Controleer de instellingen van de router.
	Verkeerd wifi-versleutelingsalgoritme ingevoerd.	Voer het wifi-versleutelingsalgoritme opnieuw in.
	De netwerkinterfaces zijn niet in orde.	Controleer de interfaces.
Het lukt niet om de internetradio te bedienen met de app	De internetradio en de smartphone/tablet zijn niet verbonden met hetzelfde wifi-netwerk.	Controleer de netwerkstatus van de internetradio en de smartphone/tablet.

---

## 27.1. Firmwarefout of veiligheidsfout

Wilt u een firmwarefout of een veiligheidsfout melden, neem dan contact op met ons Service Center.

## 28. Reiniging

- ▶ Trek de netadapter uit het stopcontact voordat u het apparaat gaat reinigen.
- ▶ Gebruik voor het reinigen een droge, zachte doek.
- ▶ Vermijd het gebruik van chemische oplos- en reinigingsmiddelen, omdat hierdoor het oppervlak en/of de opschriften van het apparaat beschadigd kunnen raken.
- ▶ Gebruik bij hardnekkig vuil een licht vochtige doek met een mild schoonmaakmiddel.

## 29. Opslag/transport

- ▶ Als u het apparaat niet gebruikt, verwijder dan de batterijen uit de afstandsbediening, trek de netadapter uit het apparaat en het stopcontact en bewaar het apparaat op een droge, stof- en vorstvrije plaats zonder direct zonlicht.
- ▶ Neem de omgevingsomstandigheden voor opslag in acht die staan vermeld bij de technische gegevens.
- ▶ Bewaar het apparaat buiten het bereik van kinderen.
- ▶ Om beschadigingen bij transport te voorkomen, adviseren wij u om de originele verpakking te gebruiken.

---

## 30. Afvalverwerking



### VERPAKKING

Het apparaat zit ter bescherming tegen transportschade in een verpakking. Verpakkingen zijn gemaakt van materialen die milieuvriendelijk kunnen worden afgevoerd en vakkundig kunnen worden gerecycled.



### APPARAAT

Alle apparaten die zijn gemarkeerd met het hiernaast afgebeelde symbool, mogen bij afdanking niet bij het normale huisvuil worden gedaan.

Volgens richtlijn 2012/19/EU moet het apparaat aan het einde van zijn levensduur op een passende manier worden afgevoerd.

Hierbij worden voor hergebruik geschikte stoffen in het apparaat gerecycled, zodat belasting van het milieu wordt voorkomen.

Geef het afgedankte apparaat af op een inzamelpunt voor afgedankte elektrische apparaten of bij een afvalsorteercentrum. Haal van tevoren de batterijen uit het apparaat en geef deze gescheiden bij een inzamelpunt voor oude batterijen af.

Neem voor meer informatie contact op met de milieudienst bij u ter plaatse of met uw gemeente. Voor de afgifte van oude apparaten staan bij u in de buurt kosteloze inzamelingspunten en eventueel andere aannamelocaties voor het recyclen van oude apparaten ter beschikking. De adressen kunt u bij uw gemeente krijgen.

Wanneer het oude apparaat een geheugen heeft, dan moeten voor de teruggave alle gegevens extern worden opgeslagen en permanent van het oude apparaat worden gewist. Uitsluitend de eindgebruikers zelf zijn ervoor verantwoordelijk dat alle persoonsgerelateerde gegevens op de af te voeren oude apparaten zijn gewist.

Haal eerst de batterijen uit het apparaat en lever ze apart in bij een inzamelpunt voor oude batterijen.



### BATTERIJEN

Lege batterijen mogen niet met het gewone huisvuil worden meegegeven. Batterijen moeten volgens de lokale voorschriften worden afgevoerd. Hiervoor zijn er bij winkels die batterijen verkopen en bij lokale inzamelpunten bakken aanwezig waarin deze kunnen worden gedeponeerd. Neem voor meer informatie contact op met uw lokale afvalverwerkingsbedrijf of uw gemeente.

Bij de verkoop van batterijen of bij de levering van apparaten die batterijen bevatten, zijn wij verplicht u te wijzen op het volgende:

Als consument bent u wettelijk verplicht om gebruikte batterijen/accu's in te leveren.

Het symbool met de doorgekruiste afvalbak betekent aan dat de accu's niet bij het huisvuil mogen worden gedaan.

## 31. Technische gegevens

### Productieland

China

Netadapter	
Fabrikant	GME Technology (Shenzhen) Co., Ltd Importeur: MEDION AG Am Zehnthof 77 45307 Essen Deutschland HR-nummer: HRB 13274
Modeltype	GME48E-160250FGR
Ingangsspanning/stroom/ ingangsfrequentie	100-240 V~50/60 Hz, 1,2 A
Uitgangsspanning/stroom	16,0 V $\overline{=}$ 2,5 A
Uitgangsvermogen	40,0 W
Gemiddelde efficiëntie tijdens gebruik	90,24%
Efficiëntie bij lage belasting (10%)	84,55%
Opgenomen vermogen bij nullast	0,07 W
Relevante belasting:	
Percentage van de uitgangsstroom volgens typeplaatje	
Belasting 1	100% $\pm$ 2%
Belasting 2	75% $\pm$ 2%
Belasting 3	50% $\pm$ 2%
Belasting 4	25% $\pm$ 2%
Belasting 5	10% $\pm$ 1%
Belasting 6	0% (nullast)

Het typeplaatje bevindt zich aan de onderzijde van de netadapter.



Gebruik dit apparaat en de meegeleverde netadapter uitsluitend in combinatie met elkaar.



Radio	
FM-band	87,5 - 108 MHz
DAB-band III	174,928 - 239,200 MHz
RDS	ja
Zendergeheugen	40 voor internetradio, 40 voor FM/DAB
Uitgangsvermogen	2 x 7,5 W + 15 W RMS
Voedingsspanning	DC 16,0 V $\overline{=}$ 2,5 A $\diamond$ $\oplus$ $\diamond$
Opgenomen vermogen bij gebruik	24 W
Ingangsvermogen in stand-bymodus	Wifi geactiveerd: 0,91 W Wifi gedeactiveerd: 0,71 W
Afmetingen/gewicht	
Apparaat: Breedte x hoogte x diepte	ca. 240 x 190 x 130 mm
Gewicht	ca. 2,4 kg

Bluetooth®	
Versie	4,2
Profielen	A2DP, AVRCP
Bereik	tot 10 meter (zonder hindernissen)
Frequentiebereik	2402 - 2480 MHz
Maximaal zendvermogen	7,44 dBm

Aansluitingen voor externe functies	
FM-antenne	Telescoopantenne
LINE IN	3,5 mm jackplug
Aansluiting voor hoofdtelefoon	3,5 mm jackplug
LINE OUT	3,5 mm jackplug
USB-ingang	Standaard-USB-host (versie 2.0) met max. 128 GB en mp3-decodering <sup>1</sup>
USB-uitgangsspanning, USB-uitgangsstroom	DC 5 V $\overline{=}$ max. 500 mA

<sup>1</sup> USB-verlengkabel en kaartleesadapters worden niet ondersteund.

Omgevingswaarden	
Temperatuur	Tijdens gebruik: 0°C ~ +35°C
	Niet in gebruik: 0°C ~ +35°C
Vochtigheid	Tijdens gebruik: < 85 %
	Niet in gebruik: < 85 %

Wifi		
Frequentiebereik	2,4 GHz / 5 GHz / 5,8 GHz	
Wifi-standaard	802.11 a/b/g/n	
Versleuteling	WEP/WPA/WPA2	
Bereik	Binnen ca. 35–100 m / Buiten ca. 100–300 m	
Frequentiebereik/MHz	Aantal kanalen	Max. zendvermogen/dBm
2412-2472	22	15,99 dBm
5180-5700	47	13,83 dBm
5745-5825	12	8,44 dBm

Afstandsbediening	
Afmetingen: Breedte x hoogte x diepte	ca. 46 x 140 x 20 mm
Gewicht	zonder batterijen ca. 40 g
Type batterij	2 x type LR03/ AAA/ 1,5 V
Bereik	tot 10 m (afhankelijk van de omgevingsomstandigheden)

## 32. EU-conformiteitsinformatie

 Hierbij verklaart MEDION AG dat dit apparaat in overeenstemming is met de fundamentele eisen en de overige toepasselijke voorschriften:

- RE-richtlijn 2014/53/EU
- Ecodesignrichtlijn 2009/125/EG (en Ecodesignverordening 2019/1782)
- RoHS-richtlijn 2011/65/EU

De volledige EU-verklaring van overeenstemming kan worden gedownload van [www.medion.com/conformity](http://www.medion.com/conformity).

Vanwege het 5GHz-frequentiegebied van de ingebouwde wifi-oplossing is gebruik van het product in EU-landen (zie de tabel) alleen toegestaan binnen gebouwen.

				
AT	BE	BG	CZ	DK
EE	FR	DE	IS	IE
IT	EL	ES	CY	LV
LI	LT	LU	HU	MT
NL	NO	PL	PT	RO
SI	SK	TR	FI	SE
CH	UK(NI)	HR		

AT = Oostenrijk, BE = België, BG = Bulgarije, CZ = Tsjechië, DK = Denemarken, EE = Estland, FR = Frankrijk, DE = Duitsland, IS = IJsland, IE = Ierland, IT = Italië, EL = Griekenland, ES = Spanje, CY = Cyprus, LI = Liechtenstein, LV = Letland, LT = Litouwen, LU = Luxemburg, HU = Hongarije, MT = Malta, NL = Nederland, NO = Noorwegen, PL = Polen, PT = Portugal, RO = Roemenië, SI = Slovenië, SK = Slowakije, TR = Turkije, FI = Finland, SE = Zweden, CH = Zwitserland, UK(NI) = Noord-Ierland, HR = Kroatië

---

## 33. Licentieovereenkomst voor eindgebruikers

### 33.1. Audioproducten voor gebruik met een internetradio

Dit document is eigendom van MEDION. Zonder schriftelijke toestemming van MEDION mag het niet worden gekopieerd en mag de inhoud ervan niet openbaar worden gemaakt. Iedereen die dit document ontvangt, moet een geheimhoudingsverklaring ondertekenen.

Dit document vervangt alle eerdere uitgaven. MEDION, de aanbieders van de onlinecontent en de internet-serviceproviders behouden zich het recht voor om in overeenstemming met hun streven naar voortdurende verbetering van producten, diensten en documentatie zonder voorafgaande kennisgeving wijzigingen aan te brengen.

MEDION aanvaardt geen enkele aansprakelijkheid voor verliezen die zouden zijn veroorzaakt door het gebruik van dit document of de bijbehorende producten.

Audiocodeertechniek MPEG Layer-3: onder licentie van Fraunhofer IIS en Thomson (<http://www.iis.fraunhofer.de/bf/amm/index.jsp>).



Fraunhofer  
Institut  
Integrierte Schaltungen

Dit product bevat software. U beschikt over het eenvoudige, niet overdraagbare recht op het gebruik van de software alleen in de vorm van de objectcode en alleen voor het gebruik van het product.

De rechten op de intellectuele eigendom van de in dit product opgenomen software berusten uitsluitend bij de contractpartij die deze ter beschikking stelt (of bij de betreffende licentiegever). Al hun rechten blijven voorbehouden.

Het is u ten strengste verboden om de broncode van de in dit product opgenomen software te wijzigen, te vertalen, door middel van reverse engineering te reconstrueren, te decompileren, te disassembleren of op een andere manier af te leiden of de functioneringswijze van de in dit product opgenomen software op een andere manier na te bootsen, tenzij deze beperking volgens het geldende recht uitdrukkelijk niet is toegestaan.

We geven geen garantie voor de werking of de prestaties van de software en noch wij noch onze leveranciers of licentiegevers zijn aansprakelijk jegens u voor indirecte schade, specifieke, indirecte of gevolgschade (zoals winstderving) die ontstaat door het gebruik van de bij dit product geleverde software, tenzij een dergelijke uitsluiting van aansprakelijkheid niet toegestaan is in de regio waar u het product hebt aangekocht.

Deze bepalingen gelden ook voor alle updates van de software die door u worden uitgevoerd.

---

Dit product is beschermd door bepaalde intellectuele-eigendomsrechten van Microsoft. Zonder een door Microsoft verstrekte licentie is het verboden om van deze techniek gebruik te maken of deze te verspreiden als dit geen direct verband houdt met het gebruik van het product.

Eric Young doet hierbij zijn recht gelden om erkend te worden als auteur van delen van de in dit product gebruikte OpenSSL-softwarebibliotheek.

UPnP™ is een merk van UPnP Implementers Corporation.

## 33.2. Informatie over handelsmerken en licenties

Google Play Store® en Android® zijn gedeponeerde handelsmerken van Google Inc. Apple®, AirPlay®, iPad®, iPhone, iPod®, iPod touch® en iTunes® zijn merken van Apple Inc., die zijn gedeponeerd in de VS en andere landen. iPad Air® en iPad mini™ zijn merken van Apple Inc. App Store is een servicemerk van Apple Inc. IOS® is een gedeponeerd handelsmerk van Cisco in de VS en andere landen, en wordt onder licentie gebruikt.

Andere hier vermelde product- en bedrijfsnamen zijn handelsmerken of gedeponeerde handelsmerken van hun eigenaren.

## 34. Service-informatie

Wanneer uw apparaat niet zoals gewenst of verwacht functioneert, neem dan contact op met onze klantenservice. U heeft verschillende mogelijkheden, om met ons contact op te nemen:

- In onze Service-Community vindt u andere gebruikers en onze medewerkers en daar kunt u uw ervaringen uitwisselen en uw kennis delen.  
U vindt onze Service-Community onder [community.medion.com](http://community.medion.com).
- U kunt natuurlijk ook ons contactformulier gebruiken onder [www.medion.com/contact](http://www.medion.com/contact).
- En bovendien staat ons serviceteam ook via de klantenservice of per post ter beschikking.

Nederland	
Openingstijden klantenservice	Klantenservice
Ma - vr: 07.00 - 23.00 uur Za - zo: 10.00 - 18:00 uur	☎ 0900 - 2352534
Buiten deze tijden kunt u op het genoemde nummer te allen tijde gebruik maken van onze voicemaildienst met terugbeloptie.	

België & Luxemburg	
Openingstijden klantenservice	Klantenservice (België)
Ma - vr: 09:00 - 19:00	☎ 02 - 200 61 98
	Klantenservice (Luxemburg)
	☎ 34 - 20 808 664
Serviceadres	
<b>MEDION B.V.</b> <b>John F.Kennedylaan 16a</b> <b>5981 XC Panningen</b> <b>Nederland</b>	



Deze en vele andere gebruiksaanwijzingen staan ter beschikking om te downloaden via het serviceportaal [www.medionservice.com](http://www.medionservice.com).

Ook kunt u de QR-code hiernaast scannen en de gebruiksaanwijzing via het serviceportaal downloaden op uw mobiele eindapparaat.

---

## **35. Colofon**

Copyright © 2022

Stand: 30.06.2022

Alle rechten voorbehouden.

Deze gebruiksaanwijzing is auteursrechtelijk beschermd.

Verveelvoudiging in mechanische, elektronische of welke andere vorm dan ook zonder schriftelijke toestemming van de fabrikant is verboden.

Het copyright berust bij de firma:

**MEDION AG**

**Am Zehnthof 77**

**45307 Essen**

**Duitsland**

Houd er rekening mee dat het bovenstaande adres geen retouradres is. Neem eerst contact op met onze klantenservice.

---

## 36. Privacy statement

Beste klant!

Wij delen u mee dat wij, MEDION AG, Am Zehnthof 77, D-45307 Essen, als verwerkingsverantwoordelijke uw persoonsgegevens verwerken.

In aangelegenheden die te maken hebben met het recht op gegevensbescherming, worden wij bijgestaan door de functionaris voor gegevensbescherming van onze onderneming, die bereikbaar is onder MEDION AG, Datenschutz, Am Zehnthof 77, D-45307 Essen; datenschutz@medion.com. Wij verwerken uw gegevens ten behoeve van de garantieafwikkeling en daarmee samenhangende processen (bijv. reparaties) en baseren ons bij de verwerking van uw gegevens op de met ons gesloten koopovereenkomst.

Wij zullen uw gegevens voor de garantieafwikkeling en daarmee samenhangende processen (bijv. reparaties) doorgeven aan de dienstverleners die de reparaties in opdracht van ons uitvoeren. Wij slaan uw persoonsgegevens gewoonlijk op voor de duur van drie jaar om ervoor te zorgen dat uw wettelijke garantieaanspraken kunnen worden vervuld.

U hebt tegenover ons het recht op informatie over de betreffende persoonsgegevens en op rectificatie, wissing, beperking van de verwerking, bezwaar tegen de verwerking en op gegevensoverdraagbaarheid.

Ten aanzien van het recht op informatie en wissing gelden evenwel beperkingen volgens § 34 en § 35 van de Duitse wet bescherming persoonsgegevens (BDSG) (art. 23 AVG). Bovendien hebt u het recht om een klacht in te dienen bij een toezichthoudende autoriteit (art. 77 AVG juncto § 19 BDSG). Voor MEDION AG is dat de functionaris voor gegevensbescherming en informatievrijheid van de deelstaat Noordrijn-Westfalen (Landesbeauftragte für Datenschutz und Informationsfreiheit Nordrhein Westfalen), Postbus 200444, 40212 Düsseldorf, [www.lidi.nrw.de](http://www.lidi.nrw.de).

De verwerking van uw gegevens is noodzakelijk voor de garantieafwikkeling; zonder dat de vereiste gegevens beschikbaar worden gesteld, is het niet mogelijk om de garantie af te wikkelen.



---

# Índice

<b>1.</b>	<b>Información acerca de este manual de instrucciones.....</b>	<b>199</b>
1.1.	Explicación de los símbolos.....	199
<b>2.</b>	<b>Uso conforme a lo previsto .....</b>	<b>201</b>
<b>3.</b>	<b>Indicaciones de seguridad .....</b>	<b>201</b>
3.1.	Uso restringido de la interfaz wifi .....	203
3.2.	Seguridad operativa.....	204
3.3.	Fallo de funcionamiento.....	208
3.4.	Uso de auriculares.....	208
3.5.	Manipulación de las pilas .....	209
3.6.	Uso de un smartphone o una tablet con la aplicación.....	210
<b>4.</b>	<b>Requisitos del sistema.....</b>	<b>210</b>
<b>5.</b>	<b>Preparación .....</b>	<b>211</b>
5.1.	Comprobación del volumen de suministro.....	211
5.2.	Colocación de las pilas en el mando a distancia.....	211
5.3.	Conexiones.....	212
<b>6.</b>	<b>Vista general de la radio wifi .....</b>	<b>213</b>
6.1.	Parte delantera.....	213
6.2.	Parte superior .....	214
6.3.	Parte trasera .....	214
6.4.	Mando a distancia.....	215
<b>7.</b>	<b>Manejo con los menús.....</b>	<b>216</b>
7.1.	Manejo con mando a distancia.....	216
7.2.	Navegación por los menús .....	216
<b>8.</b>	<b>Configuración para la radio por Internet.....</b>	<b>216</b>
8.1.	Propiedades de red necesarias.....	216
<b>9.</b>	<b>Configuración de red.....</b>	<b>217</b>
9.1.	Acceso a la interfaz web de la radio por Internet .....	217
<b>10.</b>	<b>Establecimiento del suministro eléctrico .....</b>	<b>217</b>
<b>11.</b>	<b>Primera puesta en servicio.....</b>	<b>217</b>
11.1.	Ajuste de la hora y la fecha .....	218
11.2.	Mantener la conexión de red.....	218
11.3.	Establecimiento de conexión a una red.....	219
11.4.	Conexión wifi mediante WPS .....	219
11.5.	Introducción de la clave de red.....	220
<b>12.</b>	<b>Escuchar la radio por Internet .....</b>	<b>221</b>
12.1.	Selección de servicios de radio .....	221
<b>13.</b>	<b>Escuchar podcasts .....</b>	<b>222</b>
13.1.	Selección de podcasts.....	222
<b>14.</b>	<b>Conexión a una emisora de radio por Internet/un podcast .....</b>	<b>223</b>
<b>15.</b>	<b>Escuchar la radio DAB.....</b>	<b>224</b>

---

15.1.	Ajustar emisoras de radio.....	224
15.2.	Guardar emisoras de radio.....	225
15.3.	Menú principal en el modo de radio DAB.....	225
<b>16.</b>	<b>Escuchar la radio FM.....</b>	<b>226</b>
16.1.	Ajustar emisoras de radio.....	227
16.2.	Guardar emisoras de radio.....	227
16.3.	Menú principal en el modo de radio FM .....	227
<b>17.</b>	<b>Modo Bluetooth® .....</b>	<b>228</b>
17.1.	Emparejamiento de equipos con Bluetooth®.....	228
17.2.	Control mediante mando a distancia (área Bluetooth®).....	228
<b>18.</b>	<b>Escuchar archivos de audio a través de USB.....</b>	<b>229</b>
18.1.	Menú principal en el modo de reproducción de música.....	230
18.2.	Pantalla de reproducción .....	231
<b>19.</b>	<b>Control a través de la app .....</b>	<b>231</b>
19.1.	Instalación mediante enlace directo .....	232
19.2.	Uso de la aplicación.....	232
<b>20.</b>	<b>Servicios de streaming .....</b>	<b>233</b>
20.1.	Utilizar servicios de streaming .....	233
20.2.	Spotify Connect .....	234
20.3.	Escuchar música a través de Amazon Music .....	234
<b>21.</b>	<b>Reproducción mediante la conexión AUX IN.....</b>	<b>234</b>
<b>22.</b>	<b>Emisión de audio mediante la conexión LINE OUT .....</b>	<b>235</b>
<b>23.</b>	<b>Ajuste del tiempo para la desconexión.....</b>	<b>235</b>
<b>24.</b>	<b>Ajuste del despertador .....</b>	<b>235</b>
24.1.	Encendido/apagado del despertador .....	235
24.2.	Ajuste de la hora del despertador.....	236
24.3.	Selección de la alarma del despertador.....	236
24.4.	Selección del programa de radio para el despertador .....	236
24.5.	Ajuste del volumen de la alarma del despertador .....	236
24.6.	Guardar los ajustes .....	236
24.7.	Función de repetición.....	236
<b>25.</b>	<b>Ajustes del sistema .....</b>	<b>237</b>
25.1.	Ecuador .....	237
25.2.	Calidad del streaming de audio.....	237
25.3.	Configuración de Internet.....	238
25.4.	Ajuste de la hora.....	239
25.5.	Ajuste del idioma .....	240
25.6.	Restablecimiento del aparato a la configuración de fábrica .....	240
25.7.	Actualización del software.....	240
25.8.	Inicio del asistente de configuración .....	241
25.9.	Mostrar información del software.....	241

---

---

25.10.	Ajuste de la iluminación de pantalla.....	241
<b>26.</b>	<b>Ajustes en el menú principal .....</b>	<b>242</b>
<b>27.</b>	<b>Solución de problemas.....</b>	<b>243</b>
27.1.	Errores de firmware o brechas de seguridad .....	246
<b>28.</b>	<b>Limpieza .....</b>	<b>246</b>
<b>29.</b>	<b>Almacenamiento/transporte .....</b>	<b>246</b>
<b>30.</b>	<b>Eliminación.....</b>	<b>247</b>
<b>31.</b>	<b>Datos técnicos.....</b>	<b>248</b>
<b>32.</b>	<b>Información de conformidad UE .....</b>	<b>251</b>
<b>33.</b>	<b>Acuerdos de licencia para usuarios finales.....</b>	<b>252</b>
33.1.	Productos de audio para el uso con la radio por Internet .....	252
33.2.	Información sobre marcas registradas y licencias.....	253
<b>34.</b>	<b>Informaciones de asistencia técnica .....</b>	<b>253</b>
<b>35.</b>	<b>Aviso legal .....</b>	<b>254</b>
<b>36.</b>	<b>Declaración de privacidad .....</b>	<b>255</b>



# 1. Información acerca de este manual de instrucciones



Muchas gracias por haber elegido nuestro producto. Le deseamos que disfrute con este aparato.

Antes de la puesta en servicio, lea atentamente las indicaciones de seguridad y todo el manual. Tenga en cuenta las advertencias que aparecen en el propio aparato y en el manual de instrucciones.

Mantenga siempre a mano el manual de instrucciones. En caso de que venda o transfiera el aparato, es imprescindible que entregue también este manual de instrucciones, ya que constituye una parte esencial del producto.

## 1.1. Explicación de los símbolos

Si una parte de texto está marcada con uno de los siguientes símbolos de advertencia, deberá evitarse el peligro descrito en el texto para prevenir las posibles consecuencias indicadas en el mismo.



### ¡PELIGRO!

Advertencia de peligro de muerte inminente.



### ¡ADVERTENCIA!

Advertencia de posible peligro de muerte o lesiones graves irreversibles.



### ¡ADVERTENCIA!

Advertencia de peligro por descarga eléctrica.



### ¡ADVERTENCIA!

Advertencia de peligro por volumen excesivo.



### ¡AVISO!

Respete las indicaciones para evitar daños materiales.



Información más detallada para el uso del aparato.



Respete las indicaciones del manual de instrucciones.



Debido al rango de frecuencia de 5 GHz de la solución LAN inalámbrica utilizada, el uso en países de la UE solo se permite dentro de edificios.

- Signo de enumeración/información sobre eventos durante el manejo.
- ▶ Instrucción operativa que debe ejecutarse.
- Indicaciones de seguridad que deben ejecutarse.



### **Marcado CE**

Los productos marcados con este símbolo cumplen los requisitos de las directivas de la UE (véase el capítulo «Información de conformidad»).

### **Clase de protección II**

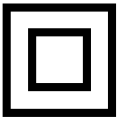

Los aparatos eléctricos de la clase de protección II son aparatos que disponen de un aislamiento doble o reforzado continuo y que no tienen posibilidad de conexión de un conductor de puesta a tierra. La carcasa de un aparato eléctrico aislado con material aislante de la clase de protección II puede constituir total o parcialmente el aislamiento adicional o reforzado.



### **Uso en interiores**

Los aparatos con este símbolo solo son aptos para su uso en interiores.

Fig. A



Fig. B



### **Identificación de la polaridad**

En aparatos con conectores huecos, estos símbolos identifican la polaridad del conector. Hay dos variantes de la polaridad: positivo interior y negativo exterior (fig. A) o bien negativo interior y positivo exterior (fig. B).



Símbolo de corriente continua.



### **Eficiencia energética nivel VI**

El nivel de eficiencia energética es una subclasificación estándar del grado de eficiencia de fuentes de alimentación externas e internas. En este caso, la eficiencia energética indica el grado de eficiencia y se subdivide hasta el nivel VI (nivel más eficiente).

---

## 2. Uso conforme a lo previsto

Este es un aparato de la electrónica de consumo. El aparato se utiliza para recibir y reproducir emisoras de radio analógicas y digitales, para reproducir datos de audio recibidos a través de Internet y para reproducir material de audio a través de USB o AUX IN.

No utilice el aparato para ningún otro fin.

- Este aparato ha sido diseñado exclusivamente para el uso particular y no está indicado para fines comerciales/industriales.

Tenga en cuenta que cualquier uso indebido del aparato conlleva la pérdida de la garantía:

- Tenga en cuenta toda la información contenida en este manual de instrucciones, especialmente las indicaciones de seguridad. Cualquier otro uso se considerará contrario al uso previsto y puede provocar daños materiales o personales.

## 3. Indicaciones de seguridad



**¡ADVERTENCIA!**

**¡Peligro de sufrir lesiones!**

Peligro de lesiones para niños y personas con capacidades mentales, sensoriales o físicas reducidas (como personas con discapacidad parcial, personas mayores con limitaciones en sus capacidades físicas y mentales) o con falta de experiencia y conocimiento (como niños mayores).



- 
- El aparato y los accesorios se deben guardar en un lugar fuera del alcance de los niños.
  - Este aparato puede ser utilizado por niños a partir de 8 años y por personas con disminución de sus facultades físicas, sensoriales o psíquicas o por personas que no tengan la suficiente experiencia o conocimiento, siempre y cuando lo hagan bajo supervisión o se les haya instruido sobre la manipulación segura del aparato y hayan comprendido los peligros resultantes.
  - Los niños no deben jugar con el aparato.
  - La limpieza y el mantenimiento por parte del usuario no deben ser realizados por niños, a no ser que tengan 8 años o más y lo hagan bajo supervisión.
  - Mantenga alejados del aparato y del cable de conexión a los niños menores de 8 años.
  - Guarde todos los materiales de embalaje usados (bolsas, piezas de poliestireno, etc.) fuera del alcance de los niños.



### **¡PELIGRO!**

#### **¡Peligro de asfixia!**

Existe peligro de asfixia por la ingestión o inhalación de piezas pequeñas o láminas de plástico.

- Mantenga la lámina de plástico del embalaje alejada de los niños. El material de embalaje no es un juguete.
- No realice ninguna modificación en el aparato sin nuestra autorización, ni utilice ningún aparato suplementario que no haya sido suministrado o autorizado por nosotros.
- Utilice exclusivamente accesorios y recambios suministrados o autorizados por nosotros.
- Nunca utilice el aparato al aire libre.

- No exponga el aparato a condiciones extremas. Se debe evitar lo siguiente:
  - una alta humedad del aire o humedad en general,
  - temperaturas extremadamente altas o bajas,
  - radiación solar directa,
  - llamas abiertas.

### 3.1. Uso restringido de la interfaz wifi

Es imprescindible que desconecte el producto en las siguientes situaciones:

- en hospitales, clínicas u otros centros de salud y en todos aquellos lugares que estén junto a equipos médicos;
- este aparato tampoco debe utilizarse en lugares con peligro de explosión (p. ej., en estaciones de servicio, zonas de almacenamiento de combustibles o zonas en las que se procesan disolventes) ni en entornos con aire contaminado de partículas (p. ej., polvo de harina o de serrín);
- en lugares en los que está prescrito apagar aparatos controlados por radio, p. ej., en obras grandes o en lugares con trabajos de voladura.



#### **¡ADVERTENCIA!**

#### **¡Peligro debido a señales inalámbricas y radiación electromagnética!**

Las señales inalámbricas y la radiación electromagnética pueden influir en la capacidad de funcionamiento de aparatos electrónicos sensibles, p. ej., marcapasos o desfibriladores automáticos implantables.

- Mantenga el producto alejado de estos aparatos como mínimo 20 cm, ya que la capacidad de funcionamiento puede verse afectada por las señales inalámbricas y la radiación electromagnética.



Las ondas de radio emitidas pueden provocar interferencias en audífonos.

Encontrará más información sobre el uso limitado de la interfaz wifi en el capítulo «32. Información de conformidad UE» en la página 251.

### 3.1.1. Seguridad de los datos

El fabricante no se responsabilizará en caso de pérdida de datos a causa de un acceso no seguro de terceros.



Proteja su red wifi mediante un cifrado adecuado para impedir el acceso de terceros a sus datos.

## 3.2. Seguridad operativa



**¡ADVERTENCIA!**

**¡Peligro de descarga eléctrica!**

Peligro de sufrir lesiones por descarga eléctrica debido a piezas conductoras de corriente. Existe el peligro de que, en caso de un cortocircuito involuntario, estos componentes causen una descarga eléctrica o un incendio.

- El adaptador de alimentación solo debe conectarse a una toma de corriente debidamente instalada, con toma de tierra y protegida eléctricamente, que se encuentre cerca del lugar de emplazamiento. La tensión de red local debe corresponderse con los datos técnicos del adaptador de alimentación.
- La toma de corriente debe estar bien accesible en todo momento para poder extraer el enchufe sin problemas.
- Utilice siempre este aparato con el adaptador de alimentación adjunto.
- El adaptador de alimentación solo puede usarse en interiores secos.

- 
- Para interrumpir la alimentación eléctrica del aparato o bien para desconectarlo completamente de la tensión, desenchufe el adaptador de alimentación de la toma de corriente.
  - El adaptador de alimentación consume una pequeña cantidad de energía incluso cuando el aparato está apagado. Para desconectar el adaptador de alimentación del suministro de corriente tiene que desenchufarlo de la toma de corriente.
  - Para retirar el adaptador de alimentación de la toma de corriente, sujete siempre el adaptador por la carcasa. No tire nunca del cable.
  - El adaptador de alimentación no debe abrirse.
  - No cubra el adaptador de alimentación.
  - Desenchufe inmediatamente el adaptador de alimentación de la toma de corriente si oye ruidos extraños procedentes del adaptador o del aparato o si observa que sale humo del adaptador o del aparato.
  - No coloque recipientes llenos de líquido, como jarrones, sobre el aparato o cerca del mismo y proteja todas las piezas frente a gotas de agua o agua pulverizada. El recipiente podría volcar y el líquido podría perjudicar la seguridad eléctrica.
  - Nunca abra la carcasa del aparato ni introduzca objetos de ningún tipo en el interior del mismo por sus ranuras u orificios.
  - Desenchufe inmediatamente el adaptador de alimentación de la toma de corriente si este o el aparato están dañados o si han penetrado líquidos o cuerpos extraños en el interior del aparato.
  - En caso de ausencia prolongada o tormenta, desenchufe el adaptador de alimentación de la toma de corriente.

---

En caso de grandes variaciones de temperatura o humedad, puede formarse humedad dentro del aparato por condensación y esta puede provocar un cortocircuito eléctrico.

- Después de transportar el aparato, espere hasta que este tenga la temperatura ambiente antes de ponerlo en funcionamiento.
- Antes de utilizarlo por primera vez y después de cada uso, compruebe si hay daños en el aparato o en el adaptador de alimentación.
- No ponga en servicio el aparato si este o el adaptador de alimentación presentan daños visibles.
- Si detecta algún daño o problemas técnicos, encargue la reparación de su aparato únicamente a personal técnico cualificado.
- Si la carcasa del adaptador de alimentación está dañada, debe eliminarse el adaptador de alimentación y sustituirse por uno nuevo del mismo tipo.
- En caso de daños en el cable de conexión, debe reemplazarse el adaptador de alimentación.
- En caso de que sea necesario realizar una reparación, diríjase exclusivamente a nuestros socios de servicio técnico autorizados.
- Antes de la limpieza, desenchufe el adaptador de alimentación de la toma de corriente.



### **¡AVISO!**

#### **¡Posibles daños materiales!**

Las condiciones ambientales desfavorables pueden provocar daños en el aparato.

- Utilice el aparato solamente en espacios secos.
- Para evitar cualquier caída del aparato, colóquelo sobre una base estable, nivelada y libre de vibraciones al ponerlo en funcionamiento.

- 
- Al colocar el aparato, procure que
    - haya distancia suficiente a otros objetos y que las ranuras de ventilación no queden cubiertas para que siempre se garantice una ventilación suficiente;
    - no actúen fuentes de calor directas (p. ej., calefacciones) sobre el aparato/el adaptador de alimentación;
    - no se irradie luz solar directa al aparato/adaptador de alimentación;
    - el aparato no se halle junto a campos magnéticos (p. ej., televisores u otros altavoces);
    - no haya llamas abiertas (p. ej., velas encendidas) cerca del aparato;
    - el cable de conexión no se halle bajo tensión de tracción y no se doble.
    - El aparato está equipado con pies de plástico antideslizantes. Puesto que los muebles están recubiertos con pinturas y plásticos y se tratan con distintos productos para el cuidado, no puede excluirse completamente la posibilidad de que algunas de estas sustancias contengan elementos que puedan dañar y ablandar los pies de plástico. En caso necesario, coloque una base antideslizante debajo del aparato.
    - Para evitar cualquier caída del aparato, coloque todos los componentes sobre una base estable, nivelada y libre de vibraciones al ponerlo en funcionamiento.
    - Al colocarlo, mantenga una distancia mínima de 5 cm alrededor del aparato para garantizar una ventilación suficiente.
    - La ventilación no debe obstruirse cubriendo el aparato, p. ej., con revistas, manteles, cortinas, etc.



### **iAVISO!**

#### **¡Posibles daños materiales!**

Un tratamiento inadecuado de las superficies sensibles puede dañar el aparato.

- No utilice disolventes ni productos de limpieza químicos, puesto que podrían dañar la superficie o las inscripciones del aparato.



### **iAVISO!**

#### **¡Posibles daños materiales!**

El uso de cables de prolongación USB puede provocar fallos de funcionamiento o daños.

- No utilice cables de prolongación USB.

### **3.3. Fallo de funcionamiento**

En caso de que el aparato muestre fallos de funcionamiento, es posible que se haya producido una descarga electrostática.

- En ese caso, desenchufe el adaptador de alimentación y vuelva a enchufarlo en la toma de corriente transcurridos unos segundos.

Es posible que sea necesario restablecer la configuración de fábrica (véase «25.6. Restablecimiento del aparato a la configuración de fábrica» en la página 240).

### **3.4. Uso de auriculares**



### **iADVERTENCIA!**

#### **¡Peligro de sufrir lesiones!**

Una presión sonora excesiva al utilizar auriculares y cascos durante un tiempo prolongado puede provocar daños en la capacidad auditiva o la pérdida del sentido de la audición.

- Antes de la reproducción, ajuste el volumen al mínimo.
- Inicie la reproducción y suba el volumen al nivel que sea adecuado para usted.

### 3.5. Manipulación de las pilas

El mando a distancia contiene dos pilas del tipo LR03/AAA/1,5 V.



#### **¡PELIGRO!**

#### **¡Peligro de quemaduras!**

En caso de ingestión de las pilas existe peligro de quemaduras internas que en el plazo de dos horas pueden llegar a provocar la muerte. En caso de contacto de la piel con el ácido de las pilas existe peligro de quemaduras.

- Si sospecha que se han ingerido pilas o que estas se han introducido en cualquier parte del cuerpo, solicite asistencia médica inmediatamente.
- Evite el contacto con el ácido de las pilas. En caso de contacto con la piel, los ojos o las mucosas, lave inmediatamente las zonas afectadas con abundante agua limpia y acuda de inmediato al médico.
- Mantenga las pilas nuevas y usadas alejadas de los niños. Las pilas no son un juguete.
- No ingiera las pilas.
- No utilice el aparato si el compartimento de las pilas no cierra bien y manténgalo alejado de los niños.
- Extraiga inmediatamente del aparato las pilas con fugas. Limpie los contactos antes de insertar pilas nuevas.



#### **¡ADVERTENCIA!**

#### **¡Peligro de explosión!**

¡En caso de un cambio inadecuado de las pilas existe peligro de explosión!

- Básicamente deben utilizarse solo pilas nuevas del mismo tipo. Nunca mezcle pilas nuevas y usadas.
- Al insertar las pilas preste atención a la polaridad (+/-).
- Nunca intente recargar las pilas.
- Guarde las pilas en un lugar fresco y seco.



- 
- Nunca exponga las pilas a un sobrecalentamiento excesivo (como luz solar, fuego, calefacción o similares). El calor intenso directo puede dañar las pilas.
  - No lance las pilas al fuego.
  - No cortocircuite las pilas.
  - Retire también las pilas gastadas del aparato.
  - En caso de que no vaya a utilizar el aparato durante un periodo prolongado, extraiga las pilas.
  - Antes de colocar las pilas, compruebe si los contactos en el aparato y en las pilas están limpios y, de ser necesario, límpielos.

### **3.6. Uso de un smartphone o una tablet con la aplicación**

- Asegúrese de que el sistema operativo de su smartphone o tablet esté siempre actualizado.

## **4. Requisitos del sistema**

Requisitos básicos para Internet Radio:

- Conexión a Internet de banda ancha (p. ej., DSL)
- Router wifi

Control de la radio por Internet cómodamente a través del smartphone o la tablet:

- Smartphone/tablet con wifi 802.11 a/b/g/n
- Plataforma Android™ 4 o superior
- A partir de iOS 5.0 o superior
- Aplicación gratuita instalada (véase también «19. Control a través de la app» en la página 231)

## 5. Preparación

### 5.1. Comprobación del volumen de suministro

Retire todo el material de embalaje, incluida la lámina de la pantalla.



**¡PELIGRO!**

**¡Peligo de asfixia!**

Existe peligro de asfixia por la ingestión o inhalación de piezas pequeñas o láminas de plástico.

- Mantenga la lámina de plástico del embalaje alejada de los niños.

Compruebe que el suministro esté completo, y, si no fuera este el caso, avísenos dentro de un plazo de 14 días después de su compra. Con el producto que ha adquirido recibirá lo siguiente:

- Radio por Internet
- Mando a distancia y 2 pilas tipo LR03/AAA/1,5V
- Cable de audio (3,5 mm)
- Fuente de alimentación
- Manual de instrucciones con información sobre la garantía

### 5.2. Colocación de las pilas en el mando a distancia

- ▶ Retire la cubierta del compartimento de las pilas de la parte trasera del mando a distancia.
- ▶ Coloque dos pilas del tipo LR03/AAA/1,5V en el compartimento de las pilas del mando a distancia. Al hacerlo, observe la polaridad de las pilas (marcada en la base del compartimento de las pilas).
- ▶ Cierre el compartimento de las pilas.

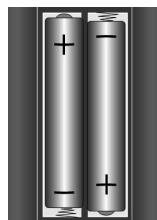

**¡ADVERTENCIA!**

**¡Peligo de explosión!**

¡En caso de un cambio inadecuado de las pilas existe peligro de explosión!

- Las pilas solo deben sustituirse por otras del mismo tipo o un tipo equivalente.

Si no lo utiliza durante un periodo largo de tiempo, el mando a distancia podría resultar dañado por la salida del líquido de las pilas.

- ▶ Saque las pilas del mando a distancia cuando no vaya a utilizar el aparato durante un tiempo.

---

## 5.3. Conexiones

Antes de llevar a cabo cualquier conexión, apague la radio mediante el interruptor de alimentación de la parte posterior del aparato.

- Funcionamiento en el modo wifi: ▶ El aparato integra una antena wifi.
- Funcionamiento de la radio VHF/DAB: ▶ Oriente la antena en la parte posterior del aparato para la recepción.
- Adaptador de alimentación: ▶ Enchufe el conector del aparato del adaptador de alimentación suministrado en la conexión DC IN y la clavija de enchufe en una toma de corriente.
- LINE OUT: ▶ Conecte un cable estéreo de clavija jack de 3,5 mm al conector hembra LINE-OUT para transmitir el sonido estéreo de la radio por Internet a otros aparatos de audio.
- LINE IN: ▶ Conecte un cable estéreo de clavija jack de 3,5 mm al conector hembra AUX-IN para reproducir el sonido estéreo de otros aparatos de audio en la radio por Internet.
- USB: ▶ Conecte aquí un soporte de datos USB para reproducir los archivos de audio del soporte de datos con la radio por Internet.
- Conexión de auriculares: ▶ Conecte el conector jack estéreo de 3,5 mm de unos auriculares para reproducir el sonido de la radio por Internet a través de los auriculares.

## 6. Vista general de la radio wifi

### 6.1. Parte delantera

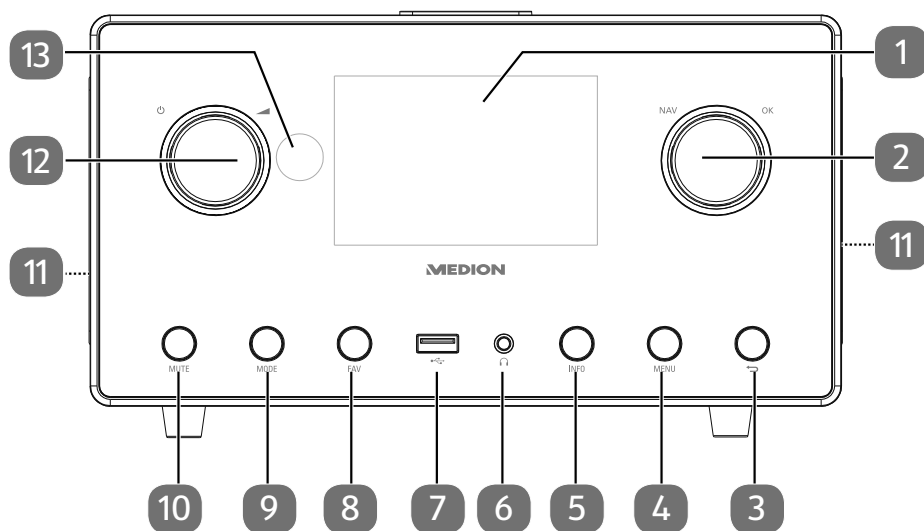

- 1) Pantalla
- 2) **NAV**: gire para navegar por el menú; **OK**: presione para confirmar la selección de menú; añadir favoritos (radio por Internet)
- 3) : retroceder un nivel de menú
- 4) **MENU**: abrir el menú de ajuste
- 5) **INFO**: cambiar las indicaciones de pantalla, función WPS
- 6) : conexión para auriculares (conector jack estéreo de 3,5 mm)
- 7) : conexión USB
- 8) **FAV**: guardar emisoras/abrir emisoras guardadas
- 9) **MODE**: seleccionar el modo operativo
- 10) **MUTE**: modo silencioso
- 11) Altavoz
- 12) : cambiar el aparato al modo Standby/ : regulador de volumen
- 13) Sensor IR

## 6.2. Parte superior

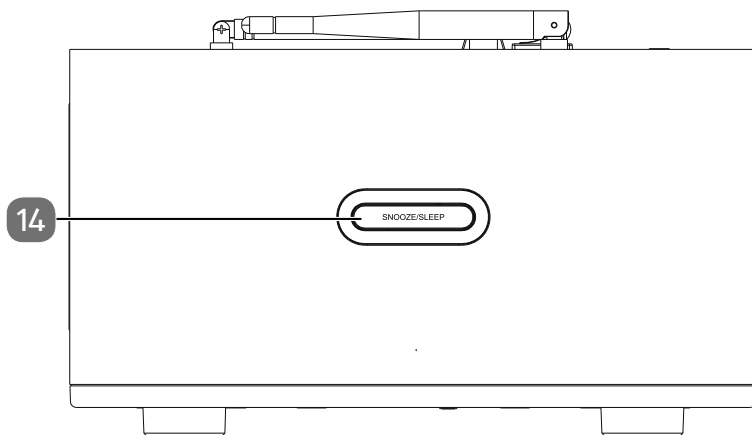

- 14) **SNOOZE/SLEEP:** ajustar la hora de apagado/repetición de alarma

## 6.3. Parte trasera

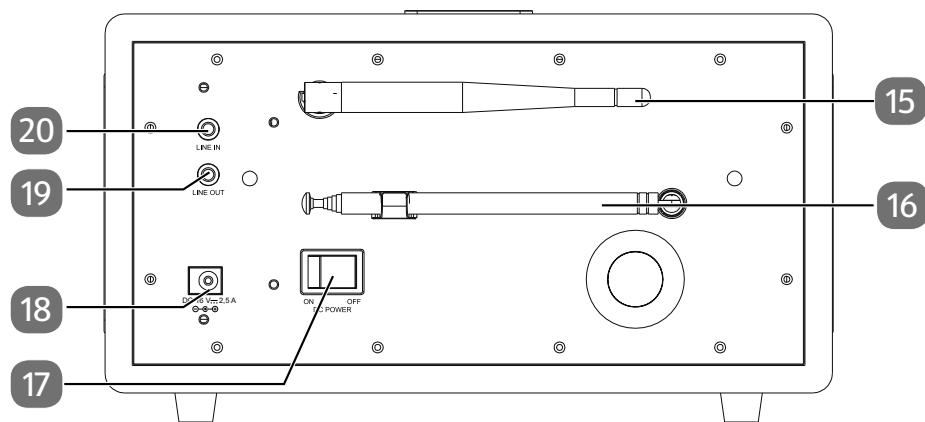

- 15) Antena wifi  
16) Antena DAB/FM  
17) **POWER:** interruptor On/Off  
18) **DC IN:** conector hembra para la fuente de alimentación  
19) **LINE OUT:** salida de audio (conector hembra estéreo de 3,5 mm)  
20) **LINE IN:** entrada de audio (conector hembra estéreo de 3,5 mm)

## 6.4. Mando a distancia

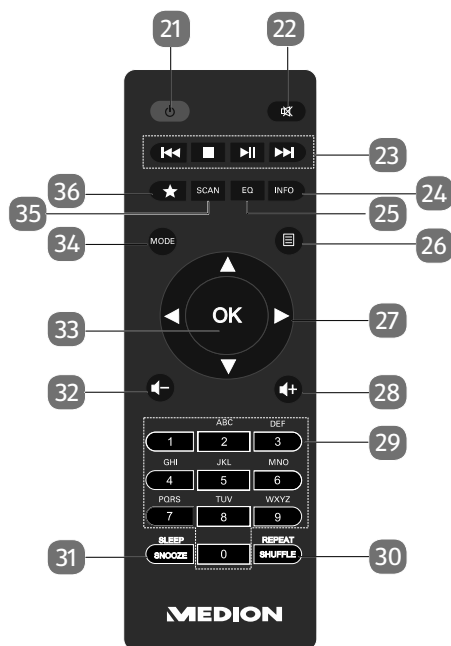

- 21) **STANDBY:** cambiar el aparato al modo Standby
- 22) **MUTE:** modo silencioso
- 23) **◀◀:** reproducir la pista anterior, buscar emisoras FM hacia atrás
- STOP:** detener la reproducción
- ▶▶:** reproducir la siguiente pista, buscar emisoras FM hacia delante
- ▶/||:** iniciar/interrumpir la reproducción
- 24) **INFO:** cambiar las indicaciones de pantalla/función WPS
- 25) **EQ:** ajustar el ecualizador
- 26) **☰ MENU:** abrir el menú principal
- 27) Teclas de navegación **▲ ▼ ◀ ▶**
- 28) **🔊+:** subir el volumen
- 29) **TECLAS NUMÉRICAS:** para introducir caracteres
- 30) **SHUFFLE/REPEAT:** reproducción aleatoria/función de repetición
- 31) **SLEEP/SNOOZE:** ajustar hora de apagado/repetición de alarma
- 32) **🔊-:** bajar el volumen
- 33) **OK:** confirmar entradas;  
mantener pulsada para añadir pistas a la lista de reproducción
- 34) **MODE:** seleccionar el modo operativo
- 35) **SCAN:** iniciar la búsqueda de emisoras (radio DAB/FM)
- 36) **★:** guardar emisoras/abrir emisoras guardadas

---

## 7. Manejo con los menús

### 7.1. Manejo con mando a distancia

Todas las funciones pueden manejarse tanto a través del mando a distancia como de las teclas del aparato. Sin embargo, algunas funciones se pueden manejar de un modo más sencillo y directo a través del mando a distancia:

- La entrada de caracteres y cifras pulsando varias veces las teclas de cifras/caracteres.
- Las funciones de reproducción de música **PLAY**, **STOP**, pista anterior ◀◀/siguiente ▶▶, búsqueda de pistas.

### 7.2. Navegación por los menús

- ▶ Puede navegar por los menús girando el regulador giratorio **OK** en el aparato o con las teclas de navegación ▲▼◀▶ del mando a distancia.
- ▶ Confirme la selección de menú pulsando el regulador giratorio **OK** o la tecla **OK** del mando a distancia.
- ▶ Pulse la tecla **MODE** para acceder a un modo operativo (**RADIO POR INTERNET**, **SPOTIFY**, **MÚSICA AMAZON**, **REPR. DE MÚSICA**, **FM**, **DAB**, **PODCASTS**, **BLUETOOTH** o **ENTRADA AUXILIAR**). Confirme la selección con **OK**.
- ▶ Pulse la tecla **MENU** para abrir el menú principal del modo correspondiente.

## 8. Configuración para la radio por Internet

- De forma inalámbrica en el modo wifi: la antena wifi de la radio recibe las señales de su router DSL.



La lista de emisoras de su radio por Internet se actualiza permanentemente y está a su disposición de manera gratuita a través del servicio de Internet de [www.airablenow.com](http://www.airablenow.com).

Los motivos por los que una emisora de radio no está disponible pueden ser muy diferentes y en todo caso son responsabilidad del gestor de dicha emisora. No se trata de un fallo del aparato.

Puntualmente la conexión con las emisoras de la radio por Internet también puede retardarse debido a la alta demanda. Intente conectarse de nuevo al servicio de Internet más tarde.

### 8.1. Propiedades de red necesarias

Para que el aparato pueda funcionar como radio wifi, la red debe poseer las siguientes propiedades:

- El router utilizado para la red debe poseer una función de servidor DHCP para que pueda asignar automáticamente una dirección IP al aparato en la red.

- Si ya está utilizando un router con esta configuración, puede conectar la radio wifi sin más a la red.

## 9. Configuración de red

Para la radio por Internet es posible la configuración de red en modo wifi (inalámbrico).

- Si dispone de una red inalámbrica 802.11 a/b/g/n, puede conectar la radio a Internet mediante wifi:

En la primera puesta en servicio deberá seleccionar un punto de acceso (Access Point, AP) e introducir, si se le pide, la clave de red. Después, la radio utilizará siempre este AP automáticamente. Si en algún caso la radio no encuentra dicho AP, se emite el mensaje correspondiente.

### 9.1. Acceso a la interfaz web de la radio por Internet



La interfaz web sirve como pantalla de información, pantalla de estado y para cambiar el nombre del aparato.

Si introduce la dirección IP de la radio por Internet en su navegador, se mostrará la interfaz web de la radio.

- Encontrará la dirección IP actual en **CONFIGURAR SISTEMA/RED/VER CONFIGURACIÓN**.

## 10. Establecimiento del suministro eléctrico

- ▶ Enchufe el conector de suministro eléctrico del adaptador suministrado en el conector hembra DC IN del aparato.
- ▶ Enchufe el adaptador de alimentación en una toma de corriente de fácil acceso.
- ▶ Para conectar el suministro eléctrico, encienda el aparato con el interruptor de encendido/apagado de la parte trasera.

## 11. Primera puesta en servicio

En la primera puesta en servicio se debe proceder en primer lugar a seleccionar el idioma.

- ▶ Seleccione el idioma para el menú de la radio por Internet y confirme su selección con la tecla **OK** del mando a distancia.

A continuación, la radio por Internet se pone en funcionamiento con un mensaje para visitar el sitio web [www.medion.com/iradio-privacy/](http://www.medion.com/iradio-privacy/) en un PC o dispositivo móvil a fin de tomar nota de la declaración de protección de datos.

- ▶ Pulse **OK** en el mando a distancia para aceptar la política de privacidad.



---

A continuación, se abre el asistente de configuración.

- ▶ Responda **SÍ** a la pregunta **ASISTENTE DE CONFIGURACIÓN ¿EMPEZAR AHORA?** para iniciar el asistente de configuración.

Se abre el asistente de configuración (en el idioma previamente seleccionado):



Si responde **NO**, en la siguiente ventana podrá indicar si desea que el asistente se inicie la siguiente vez que encienda el aparato.

## 11.1. Ajuste de la hora y la fecha

- ▶ Defina si la hora debe mostrarse en formato de 12 o de 24 horas.
- ▶ Defina si la hora debe ajustarse automáticamente a través de la recepción FM (**ACTUALIZAR DESDE FM**), la recepción DAB (**ACTUALIZAR DESDE DAB**), la red (**ACTUALIZAR DESDE NET**) o si no debe actualizarse (**NO ACTUALIZAR**).



Si ha elegido la opción **ACTUALIZAR DESDE NET**, defina su zona horaria en la siguiente ventana de diálogo.

- ▶ Active o desactive a continuación el ajuste automático del horario de verano/invierno (**ACTIVA** o **NO ACT.**).
- ▶ Si ha elegido la última opción (**NO ACTUALIZAR**), ajuste la hora manualmente de la siguiente manera:

La cifra del día parpadea.

- ▶ Ajuste el día con ▲ ▼ y pulse **OK** para confirmarlo.

La cifra del mes parpadea.

- ▶ Ajuste el mes con ▲ ▼ y pulse **OK** para confirmarlo.

La cifra del año parpadea.

- ▶ Ajuste el año con ▲ ▼ y pulse **OK** para confirmarlo.

La cifra de las horas parpadea.

- ▶ Ajuste las horas con ▲ ▼ y pulse **OK** para confirmarlo.

La cifra de los minutos parpadea.

- ▶ Ajuste los minutos con ▲ ▼ y pulse **OK** para confirmarlo.

## 11.2. Mantener la conexión de red

Si desea que la conexión de red permanezca activa incluso en el modo Standby o en los modos operativos que no utilizan wifi (AUX IN, FM-Radio) (mayor consumo de corriente en el modo Standby), seleccione la opción **SÍ**. Si confirma el ajuste con **SÍ**, las funciones de Internet y de red estarán disponibles más rápidamente después de encender el aparato.

Si se selecciona la opción **NO**, la conexión a la red se establecerá de nuevo al encender la radio por Internet desde el modo Standby.

### 11.3. Establecimiento de conexión a una red

Las redes encontradas se muestran en una lista con su nombre (SSID). Los puntos de acceso wifi que ofrecen el establecimiento de una conexión mediante WPS se identifican con **[WPS]**.

Se incluyen los siguientes registros:

**VOLVER A BUSCAR:** iniciar nueva búsqueda

**CONFIG. MANUAL:** introducir los datos de conexión manualmente

#### 11.3.1. Conexión mediante wifi

- ▶ Seleccione el punto de acceso wifi al que debe conectarse la radio por Internet y pulse **OK** en el mando a distancia para confirmarlo.

Si el punto de acceso wifi no está codificado (está abierto), la radio por Internet establece la conexión automáticamente.

- ▶ Para conectarse a una red codificada deberá tener en cuenta los siguientes apartados.

### 11.4. Conexión wifi mediante WPS

Después de seleccionar una red wifi que ofrezca la posibilidad de una conexión mediante WPS, se abre el menú WPS. Si no desea establecer una conexión mediante WPS, seleccione aquí la opción **SALTAR WPS**.

#### 11.4.1. Tecla WPS

- ▶ Seleccione la opción **PULSE EL BOTÓN** para poder utilizar la función WPS a través de la tecla WPS del router.
- ▶ Pulse a continuación la tecla WPS del router y confirme la conexión en la radio por Internet con **OK**.

Para ello, observe también el manual de instrucciones del router.

- A continuación, el aparato establece una conexión a la red. Una vez establecida la conexión, se muestra el correspondiente mensaje.
- Ahora, el aparato puede reproducir medios a través de la red o recibir emisoras de radio por Internet, siempre que exista una conexión a Internet a través de la red.
- El aparato guarda los datos de conexión, por lo que no tienen que introducirse de nuevo para volver a conectarse.

#### 11.4.2. Introducción del PIN

Si el router no dispone de tecla WPS, pero ofrece la posibilidad de conexión WPS mediante la introducción de un PIN en la interfaz web del router, seleccione la opción **INTRODUCIR PIN**.

---

Cuando se le solicite, introduzca en la interfaz web del router el número PIN mostrado en la pantalla de la radio por Internet y confirme la entrada con **OK**.



Observe también, si es necesario, el manual de instrucciones del router.

A continuación, el aparato establece una conexión a la red. Una vez establecida la conexión aparece el correspondiente mensaje.

▶ Pulse la tecla **OK** para confirmarlo.

El aparato guarda los datos de conexión, por lo que no tienen que introducirse de nuevo para volver a conectarse.

Ahora, el aparato puede reproducir medios a través de la red o recibir emisoras de radio por Internet, siempre que exista una conexión a Internet a través de la red.

## 11.5. Introducción de la clave de red

Si se ha saltado el menú WPS tendrá que introducir la clave de red.

▶ Introduzca la clave de red para el punto de acceso wifi con las teclas de números/caracteres del mando a distancia.

o bien

▶ Introduzca la clave de red con ayuda del regulador giratorio **NAV/OK** del aparato:



El regulador giratorio tiene una función de botón (tecla **OK**).

▶ Seleccione un carácter con el regulador giratorio y pulse la tecla **OK** para confirmarlo.

▶ Para borrar un carácter, seleccione la entrada **BKSP** y pulse la tecla **OK**.

▶ Si desea cancelar la entrada, seleccione la opción **CANCEL** y pulse la tecla **OK**.

▶ Una vez introducida la clave de red, seleccione la opción **OK** y confirme pulsando la tecla **OK**.

El aparato guarda la clave, por lo que no tiene que introducirse de nuevo para volver a conectarse.

A continuación, el aparato establece una conexión a la red. Una vez establecida la conexión, se muestra el correspondiente mensaje.

▶ Pulse **OK** en el mando a distancia o el regulador giratorio **OK** en el aparato para confirmar.

Ahora, el aparato puede reproducir medios a través de la red o recibir emisoras de radio por Internet, siempre que exista una conexión a Internet a través de la red.

## 12. Escuchar la radio por Internet

Con el modo operativo **RADIO POR INTERNET** puede reproducir emisoras de radio por Internet. El requisito para ello es que la radio por Internet esté conectada según las descripciones a partir del capítulo («11.3. Establecimiento de conexión a una red» en la página 219) a su red y que exista una conexión a Internet.

- ▶ Pulse la tecla **MODE** en el aparato o  en el mando a distancia para abrir el menú principal.
- ▶ Para escuchar la radio por Internet, seleccione la opción **RADIO POR INTERNET** en el menú principal y confirme con **OK** en el mando a distancia o pulse la tecla **MODE** en el aparato, seleccione la opción **RADIO POR INTERNET** con el regulador giratorio **NAV/OK** y pulse la tecla **OK**.



La descripción para abrir el menú principal y seleccionar el modo de funcionamiento se aplica a todos los modos de funcionamiento.

En la primera pantalla, además de las opciones de menú, encontrará otras dos opciones:

**ULTIMAS ESCUCHADAS:** abre las últimas emisoras de radio por Internet y podcasts que se han reproducido.

**LISTA DE EMISORAS:** abre los servicios de radio por Internet disponibles en el servidor de Internet.

### 12.1. Selección de servicios de radio

Seleccione la opción **LISTA DE EMISORAS** para poder ir a los siguientes servicios:

- **REGIÓN** (depende del país; aquí: **ALEMANIA**)
- **BUSCAR**
- **PAÍSES**
- **POPULAR**
- **DESCUBRIR**

#### 12.1.1. Región

En **REGIÓN** puede visualizar todas las emisoras asignadas a la región (aquí: **ALEMANIA**) en la que la radio por Internet se ha conectado a Internet.

#### 12.1.2. Buscar

- ▶ Seleccione **BUSCAR** para buscar emisoras de radio por Internet por su nombre.

#### 12.1.3. Países

- ▶ Seleccione **PAÍSES** para buscar emisoras de radio por Internet por país.

---

#### 12.1.4. Popular

- ▶ Aquí puede seleccionar emisoras de radio por Internet de una lista de emisoras populares.

#### 12.1.5. Descubrir

- ▶ Seleccione las emisoras de radio de Internet por origen, género o idioma.

#### 12.1.6. Guardar emisoras de radio por Internet



Puede guardar las emisoras de radio por Internet en una posición de memoria. La radio por Internet dispone de 40 posiciones de memoria. Después de haber guardado una emisora en una posición de memoria, dicha posición se mostrará en la pantalla durante la reproducción junto a un asterisco.

- ▶ Mantenga pulsada la tecla ★ del mando a distancia o la tecla **FAV/★** del aparato hasta que aparezca la lista de posiciones de memoria en la pantalla.
- ▶ Seleccione una posición de memoria de la 1 a la 40 y confirme con **OK** en el mando a distancia o con la tecla **OK** en el aparato. La emisora de radio queda guardada.
- ▶ Para abrir de nuevo la emisora de radio, pulse la tecla ★ en el mando a distancia o la tecla **FAV/★** en el aparato y seleccione la emisora de la lista. Pulse **OK** para reproducir la emisora.

### 13. Escuchar podcasts

Con el modo operativo **PODCASTS** puede reproducir podcasts. El requisito para ello es que la radio por Internet esté conectada según las descripciones a partir del capítulo («11.3. Establecimiento de conexión a una red» en la página 219) a su red y que exista una conexión a Internet.

- ▶ Para escuchar podcasts, seleccione la opción **PODCASTS** en el menú principal y confirme con **OK** o pulse la tecla **MODE** en el aparato y seleccione la opción **PODCASTS** con el regulador giratorio **NAV/OK**. Pulse la tecla **OK** para confirmarlo.

En la primera pantalla, además de las opciones de menú, encontrará otras dos opciones:

**ULTIMAS ESCUCHADAS:** abre los últimos podcasts y emisoras de radio por Internet que se han reproducido.

**PODCAST LIST:** abre los podcasts disponibles en el servidor de Internet.

#### 13.1. Selección de podcasts

Seleccione la opción **PODCASTS** para poder ir a los siguientes servicios:

- **ALEMANIA**
- **BUSCAR**
- **PAÍSES**
- **DESCUBRIR**

### 13.1.1. Alemania

En **ALEMANIA** puede visualizar todos los podcasts asignados a la región (aquí: **ALEMANIA**) en la que la radio por Internet se ha conectado a Internet.

### 13.1.2. Buscar

En **BUSCAR** puede buscar podcasts por nombre.

### 13.1.3. Países

- ▶ Seleccione aquí un país de la lista y confirme con **OK**. Seleccione a continuación un podcast y confirme con **OK**.
- ▶ **GENRE**: seleccione aquí un género de la lista y confirme con **OK**. Seleccione a continuación un podcast y confirme con **OK**.

### 13.1.4. Descubrir

- ▶ Seleccione los podcasts por origen, género o idioma.

## 14. Conexión a una emisora de radio por Internet/un podcast

Después de haber seleccionado una emisora/podcast según la descripción anterior, la radio se conecta al servidor de radios por Internet. En la pantalla aparecen las siguientes indicaciones:

- Nombre de la emisora de radio
- Hora
- Información adicional de la emisora de radio
- Indicador de búfer (se muestra brevemente cuando se está cargando la emisora/ el podcast)
- Número de la posición de memoria
- Wifi activada

Pulsando varias veces la tecla **INFO** en el mando a distancia o la tecla **INFO** en el aparato se le mostrará información adicional:

- Palabra clave y descripción de la emisora
- Idioma y ubicación
- Datos sobre la tasa de bits, el códec utilizado y la tasa de palpación
- Búfer de reproducción
- Fecha actual



Puede visualizar la imagen de la presentación en modo de pantalla completa pulsando la tecla **OK** del mando a distancia. Vuelva a pulsar la tecla **OK** para reducir de nuevo la imagen.

---

La radio se ha conectado correctamente al servidor de Internet y recibe la emisora de radio por Internet.



Si aparece un mensaje de error, la radio no puede encontrar el servidor de Internet. Lea al respecto el capítulo «27. Solución de problemas» en la página 243.

## 15. Escuchar la radio DAB

Con el modo operativo **DAB** puede reproducir emisoras de radio digitales. El requisito para ello es una buena recepción mediante la antena telescópica integrada del aparato. Oriente la antena manualmente para obtener la mejor recepción posible.

- ▶ Para escuchar la radio DAB, seleccione la función **DAB** del menú principal y confirme con **OK** o pulse la tecla **MODE**, seleccione con el regulador giratorio **NAV/OK** la opción **DAB** y confirme con la tecla **OK**.

En la pantalla aparecen las siguientes indicaciones:

- Recepción DAB
- Recepción DAB en estéreo
- Hora
- Intensidad de señal wifi
- Intensidad de señal DAB
- Nombre de la emisora

Pulsando varias veces la tecla **INFO** en el mando a distancia o la tecla **INFO** en el aparato se le mostrará información adicional:

- Género
- Descripción de la emisora y frecuencia
- Búfer de reproducción
- Datos sobre la tasa de bits, el códec utilizado y la información del canal
- Fecha actual



Puede visualizar la imagen de la presentación en modo de pantalla completa pulsando la tecla **OK** del mando a distancia. Vuelva a pulsar la tecla **OK** para reducir de nuevo la imagen.

### 15.1. Ajustar emisoras de radio

- ▶ Seleccione una emisora de radio de la lista de emisoras girando el regulador giratorio **NAV/OK** o utilizando las teclas **▲ ▼** del mando a distancia.
- ▶ Pulse **OK** o la tecla **OK** del regulador giratorio para reproducir la emisora de radio.

## 15.2. Guardar emisoras de radio



La radio DAB dispone de 40 posiciones de memoria.

Después de haber guardado una emisora de radio, su posición de memoria se mostrará en la pantalla durante la reproducción junto a un asterisco.

- ▶ Mantenga pulsada la tecla **★** del mando a distancia o la tecla **FAV/★** del aparato hasta que aparezca la lista de posiciones de memoria en la pantalla.
- ▶ Seleccione una posición de memoria de la 1 a la 40 y confirme con **OK**. La emisora de radio queda guardada.
- ▶ Para abrir de nuevo la emisora de radio, pulse la tecla **★** en el mando a distancia o la tecla **FAV/★** en el aparato y seleccione la emisora de la lista. Pulse **OK** en el mando a distancia o la tecla **OK** en el regulador giratorio **NAV/OK** para reproducir la emisora.

## 15.3. Menú principal en el modo de radio DAB

- ▶ Pulse la tecla **MENÜ** en el aparato o la tecla **☰** en el mando a distancia para mostrar el menú del modo de radio DAB.

### 15.3.1. Lista de emisoras

En **LISTA DE EMISORAS** puede ver la lista de emisoras. Todas las emisoras DAB encontradas se muestran en orden alfabético.

### 15.3.2. Búsqueda

- ▶ Seleccione la opción **BÚSQUEDA COMPLETA** para iniciar inmediatamente la búsqueda de emisoras. El progreso de la búsqueda se muestra mediante una barra.

Una vez finalizada la búsqueda se muestra la lista de emisoras.

### 15.3.3. Ajuste manual

En **SINTONIZACIÓN MANUAL** se muestran en la pantalla los canales 5A hasta 13F con las frecuencias correspondientes.

- ▶ Seleccione un canal y confirme con **OK**.
- ▶ Se muestra el nivel de recepción. Confirme de nuevo con **OK**.



Las nuevas emisoras adicionales se almacenan en la lista de emisoras.

### 15.3.4. Limpiar lista de emisoras

Si utiliza el aparato en una ubicación diferente, deberá realizar una nueva búsqueda. Las emisoras que ya no están disponibles se marcan con un signo de interrogación en la lista de emisoras.



- 
- ▶ Seleccione la opción **REDUCC. INVÁLIDA** y confirme a continuación la pregunta con **SÍ** para borrar las emisoras que ya no están disponibles de la lista.

### 15.3.5. Dynamic Range Control

La función Dynamic Range Control (DRC) es útil para las partes silenciosas de un programa de radio y en entornos ruidosos. La emisora establece el nivel de DRC de la transmisión por radio. Con la función Dynamic Range Control puede ajustar el nivel óptimo para usted.

- DRC aus: el DRC está desactivado. El nivel DRC de la transmisión por radio no se utiliza.
- DRC tief: el nivel DRC se ajusta a la mitad del nivel transmitido.
- DRC hoch: está ajustado el nivel DRC total.

### 15.3.6. Orden de emisoras

- ▶ Defina con la opción **ORDEN DE EMISORAS** qué orden de clasificación debe seguirse para mostrar la lista de emisoras:
  - **ALFABÉTICO**  
Las emisoras se ordenan alfabética y numéricamente.
  - **CONJUNTO**  
Las emisoras se ordenan en función de su pertenencia a un grupo DAB (ensemble).

## 16. Escuchar la radio FM

Con el modo operativo **FM** puede reproducir emisoras de radio analógicas. El requisito para ello es una buena recepción mediante la antena telescópica integrada del aparato. Oriente la antena manualmente para obtener la mejor recepción posible.

- ▶ Para escuchar la radio FM, seleccione la función **FM RADIO** del menú principal y confirme con **OK** en el mando a distancia o pulse la tecla **MODE**, seleccione con el regulador giratorio **NAV/OK** la opción **FM** y confirme con la tecla **OK**.

En la pantalla aparecen las siguientes indicaciones:

- Nombre de la emisora (con recepción RDS)/indicación de la frecuencia
- Hora
- Intensidad de la señal FM
- Recepción FM en estéreo
- Recepción RDS

Pulsando varias veces la tecla **INFO** en el mando a distancia o la tecla **INFO** en el aparato se le mostrará información adicional:

- Género
- Frecuencia
- Fecha actual
- Información PTY
- Texto de radio

## 16.1. Ajustar emisoras de radio

- ▶ Pulse varias veces la tecla ▲ o ▼ del mando a distancia o gire el regulador giratorio **NAV/OK** del aparato para ajustar la frecuencia de radio.
- ▶ Mantenga pulsada la tecla ▲ o ▼ en el mando a distancia para iniciar una búsqueda automática. La búsqueda automática comienza hacia delante o hacia atrás, en función de la tecla que se haya pulsado. La búsqueda de emisoras se detiene automáticamente en la siguiente emisora recibida. Mantenga pulsada la tecla ▲ o ▼ en el mando a distancia para continuar la búsqueda.

## 16.2. Guardar emisoras de radio



La radio FM dispone de 40 posiciones de memoria.

Después de haber guardado una emisora de radio, su posición de memoria se mostrará en la pantalla durante la reproducción.

- ▶ Mantenga pulsada la tecla ★ del mando a distancia o la tecla **FAV/★** del aparato hasta que aparezca la lista de posiciones de memoria en la pantalla.
- ▶ Seleccione una posición de memoria de la 1 a la 40 y confirme con **OK**. La emisora de radio queda guardada.
- ▶ Para abrir de nuevo la emisora de radio, pulse la tecla ★ en el mando a distancia o la tecla **FAV/★** en el aparato y seleccione la emisora de la lista. Pulse **OK** en el mando a distancia o la tecla **OK** en el regulador giratorio **NAV/OK** para reproducir la emisora.

## 16.3. Menú principal en el modo de radio FM

- ▶ Pulse la tecla **MENÜ** en el aparato o la tecla  en el mando a distancia para mostrar el menú del modo de radio FM.

### 16.3.1. Suchlauf-Einstellung

En **CONFIGURAR BÚSQUEDA** confirme la pregunta **¿SOLO EMISORAS ANIMADAS?** con **SÍ** si desea que la radio encuentre solo emisoras con una señal fuerte.

- **NO** si desea que la radio encuentre también emisoras con una señal débil.

### 16.3.2. Ajuste de audio

En **CONFIGURAR AUDIO**, confirme la pregunta **¿SOLO MONO?** con

- **SÍ** si desea que las emisoras de radio se reproduzcan en mono. Utilice esta configuración en caso de recepción débil.
- **NO** si desea que las emisoras de radio se reproduzcan en estéreo.

---

## 17. Modo Bluetooth®

Mediante conexión de Bluetooth® puede reproducir de forma inalámbrica pistas de equipos externos (p. ej., reproductor MP3 o teléfono móvil con Bluetooth®) en este aparato. El requisito para ello es que el aparato externo y la radio por Internet estén emparejados entre sí, según se describe en el capítulo «17.1. Emparejamiento de equipos con Bluetooth®» en la página 228.

- ▶ Pulse la tecla **MODE** en el mando a distancia o pulse la tecla **MODE** y seleccione con el regulador giratorio **NAV/OK** la opción **AUDIO BLUETOOTH®**. Pulse **OK** en el mando a distancia o la tecla **OK** en el regulador giratorio para confirmar su selección.

### 17.1. Emparejamiento de equipos con Bluetooth®





- ▶ Pulse la tecla  o la tecla **MENÜ** y active **CONFIGURAR BLUETOOTH®** en el menú.
- ▶ Active también la función de Bluetooth® en su dispositivo externo e inicie un proceso de emparejamiento. Lea al respecto el manual de su aparato. El nombre de la radio por Internet es [MD 89295].
- ▶ En caso de que se le solicite una contraseña en la pantalla del dispositivo externo, introduzca el código «0000».
- ▶ El acoplamiento ha finalizado y el dispositivo externo puede utilizarse en la radio por Internet.

La reproducción de las pistas, así como el volumen y las funciones especiales pueden controlarse tanto en su equipo externo como en la radio por Internet. Las funciones que están disponibles dependen de su aparato externo y del software que utiliza.

- ▶ Si desea finalizar la transmisión mediante Bluetooth®, apague el Bluetooth® en el equipo externo o bien cambie la fuente en la radio por Internet.

### 17.2. Control mediante mando a distancia (área Bluetooth®)

Si desea controlar la reproducción con el mando a distancia de la radio por Internet, tiene las siguientes opciones:

- Pulse la tecla  o  para subir o bajar el volumen.
- Con la tecla **OK/▶||** del mando a distancia puede iniciar la reproducción o bien detenerla.
- Con las teclas  o  puede cambiar a la pista anterior o pasar a la siguiente.

Tenga en cuenta que no todas las funciones están disponibles en cada equipo terminal externo. Dado el caso, algunas funciones se muestran en la pantalla del terminal externo.

## 18. Escuchar archivos de audio a través de USB

Con el modo operativo **REPR. DE MÚSICA** puede reproducir archivos de audio de un soporte de datos USB.



El soporte de datos USB debe estar formateado en el formato FAT32. Formatos de audio compatibles: \*.mp3

- ▶ Para reproducir archivos de audio de un soporte de datos USB, conecte el soporte de datos USB a la conexión USB.



En general, mediante la conexión USB solo puede reproducir archivos de audio. No pueden guardarse archivos de audio (p. ej., la grabación mediante el modo de radio por Internet).

Al conectar un soporte de datos USB, el aparato cambia automáticamente al modo de reproducción de música y muestra la pregunta **DISCO USB CONECTADO ¿ABRIR CARPETA?** durante aprox. 5 segundos.

- ▶ Confirme con **SÍ** para abrir directamente el contenido del soporte de datos USB. Si no hay ningún archivo de audio disponible, tras abrir el modo de reproducción de música aparece el menú principal.



También puede seleccionar la función **REPR. DE MÚSICA** en el menú principal y confirmar con **OK** en el mando a distancia o con la tecla **OK** del regulador giratorio **NAV/OK**.



Si el aparato se desconectara mientras se encuentra en el modo USB (**REPR. DE MÚSICA**) como consecuencia de una descarga eléctrica, este se reinicia. El último modo de funcionamiento no se puede restaurar automáticamente.

Inicie de nuevo los medios o aplicaciones correspondientes.

Los últimos ajustes especificados por el usuario no podrán restaurarse tras una descarga electrostática, ya que no se conserva la estructura de carpetas en la memoria.

- No utilice cables de prolongación USB ni conecte el aparato mediante la conexión USB directamente a un PC para evitar daños en el aparato.
- La conexión USB solo se ha diseñado para el uso de memorias USB. Mediante la conexión USB no pueden operarse otros medios de almacenamiento externos, p. ej., discos duros externos.



Mediante la conexión USB se alimenta y carga con corriente continuamente un dispositivo externo conectado a la misma (p. ej., smartphone), incluso si no se produce ninguna reproducción de audio o la radio por Internet se halla en el modo Standby.

## 18.1. Menú principal en el modo de reproducción de música

### 18.1.1. Reproducción vía USB

Seleccione **REPRODUCCIÓN USB** para buscar archivos de audio directamente en el soporte de datos USB.

Durante la reproducción, puede seleccionar las pistas directamente con las teclas ▲/▼. Pulse **OK** para reproducir la pista seleccionada.

Además, se puede iniciar una búsqueda dentro de la pista actual manteniendo pulsadas las teclas ◀◀/▶▶.

### 18.1.2. Repetir reproducción

En el menú **REPR. REPETIDA**, seleccione el ajuste **ACTIVADA** para reproducir automáticamente en bucle la pista seleccionada. En la pantalla aparece el símbolo ↺.

También puede pulsar la tecla **P-MODE** del mando a distancia para reproducir automáticamente en bucle la pista seleccionada.

Pulse de nuevo la tecla **SHUFFLE** para reproducir todas las pistas de la carpeta actual. En la pantalla aparece el símbolo ↻.

Pulse la tecla **SHUFFLE** varias veces hasta que ya no se muestre ningún símbolo en la pantalla para volver a desactivar la función.

### 18.1.3. Reproducción aleatoria

En el menú **SHUFFLE**, seleccione el ajuste **ACTIVADA** para reproducir todas las pistas de la carpeta actual en orden aleatorio. En la pantalla aparece el símbolo ↻.

También puede pulsar la tecla **SHUFFLE** del mando a distancia varias veces hasta que aparezca el símbolo ↻ en la pantalla.

Pulse la tecla **SHUFFLE** varias veces hasta que ya no se muestre ningún símbolo en la pantalla para volver a desactivar la función.

### 18.1.4. Reproducción aleatoria repetida

Pulse la tecla **SHUFFLE** varias veces hasta que aparezcan los símbolos ↺ y ↻ en la pantalla para reproducir todas las pistas de la carpeta actual en orden aleatorio y en bucle.

Pulse la tecla **SHUFFLE** varias veces hasta que ya no se muestre ningún símbolo en la pantalla para volver a desactivar la función.

### 18.1.5. Lista de reproducción

- ▶ Seleccione una pista que desee añadir a la lista de reproducción.
- ▶ Mantenga pulsada la tecla **OK** durante 3 segundos para añadir a la lista de reproducción la pista seleccionada.
- ▶ Seleccione **MI LISTA DE REPRODUCCIÓN** para ver las pistas que ha añadido.
- ▶ Seleccione una pista y pulse **OK** para iniciar la reproducción.
- ▶ Si desea eliminar una pista de la lista de reproducción, selecciónela en **MI LISTA DE REPRODUCCIÓN** y mantenga pulsado **OK** durante 3 segundos para eliminar la pista seleccionada de la lista de reproducción. Responda la pregunta con **sí**.
- ▶ Seleccione **BORRAR MI LISTA DE REPROD.** para borrar todas las entradas de la lista de reproducción.

### 18.2. Pantalla de reproducción

En la pantalla de reproducción se muestra la siguiente información:

- Nombre de pista
- Hora
- Intensidad de señal wifi
- Modo aleatorio
- Modo de repetición
- Reproducción de USB
- Visualización de la etiqueta ID3

Pulsando varias veces la tecla **INFO** en el mando a distancia o la tecla **INFO** en el aparato se le mostrará información adicional:

- Artista
- Álbum
- Carpeta
- Ruta del archivo
- Datos sobre la tasa de bits, el códec utilizado y la tasa de palpación
- Búfer de reproducción
- Fecha actual



Durante la reproducción, puede utilizar las teclas de reproducción como lo haría al manejar un dispositivo Bluetooth®. Lea al respecto el capítulo «17.2. Control mediante mando a distancia (área Bluetooth®)» en la página 228.

## 19. Control a través de la app

Con la app en su smartphone o tablet puede controlar su radio por Internet.

Además de las opciones de ajuste usuales, como inicio, parada, repetición o la creación de listas de favoritos y búsquedas de emisoras, la aplicación ofrece la posibilidad de adaptar el sonido de forma personalizada.

## 19.1. Instalación mediante enlace directo

Mediante el código QR adjunto podrá acceder directamente a la descarga de la app de Google Play Store® o de App Store de Apple®:



Para poder instalar la aplicación debe disponerse de una conexión a Internet.

## 19.2. Uso de la aplicación

- ▶ Inicie la aplicación.
- ▶ Asegúrese de que el smartphone/la tablet y la radio por Internet están registrados en la misma red wifi.

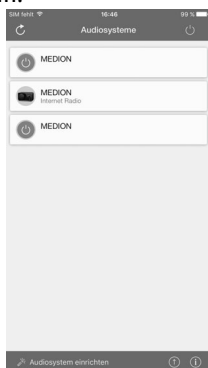
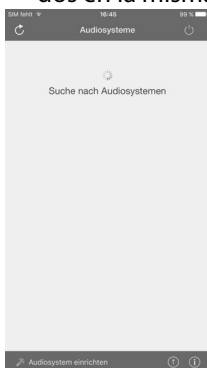

- ▶ Al iniciarla, la aplicación muestra un listado de todas las radios por Internet compatibles detectadas en la red wifi con su Friendly Name (nombre descriptivo).
- ▶ Seleccione la radio por Internet correcta.

En la aplicación puede utilizar todas las funciones de la radio por Internet.

- En **FUENTE** puede seleccionar el modo operativo.
- En **AHORA CORRIENDO** aparece la reproducción actual.
- En **BÚSQUEDA** puede buscar emisoras de radio por Internet/podcasts.

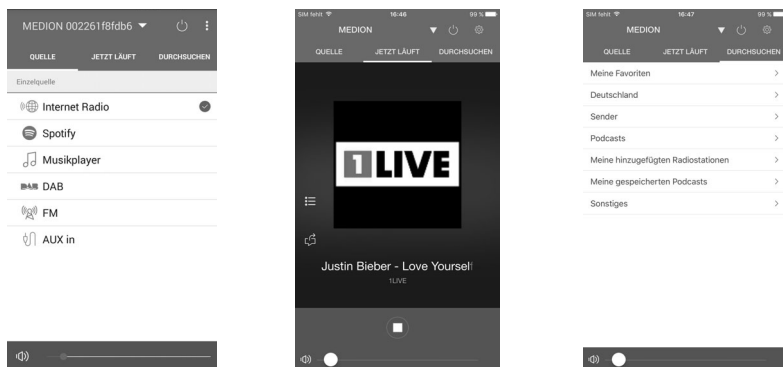

Si la función wifi se desconecta en los modos operativos que no utilizan wifi (AUX-IN, FM-Radio, DAB-Radio) (ajuste «11.2. Mantener la conexión de red» en la página 218), no será posible controlar la radio a través de la aplicación.

## 20. Servicios de streaming



En función de la región, se ofrecen distintos servicios de streaming. Los servicios de streaming y su número pueden modificarse en el marco de actualizaciones de firmware. El uso de un determinado servicio de streaming a través de su radio por Internet no puede ser reclamado como un derecho.

### 20.1. Utilizar servicios de streaming

Para utilizar servicios de streaming, el aparato debe estar conectado a su red, como se describe a partir del capítulo «11.3. Establecimiento de conexión a una red» en la página 219 y debe haber una conexión a Internet.

- ▶ Pulse la tecla **MODE** del aparato y seleccione, por ejemplo, **SPOTIFY** o **MÚSICA AMAZON** en el menú principal con el regulador giratorio **NAV/OK** y confirme su selección con la tecla **OK**.

También puede pulsar la tecla  del mando a distancia y seleccionar uno de los servicios de streaming. Confirme la selección con **OK**.



Para poder usar alguno de los servicios de streaming arriba indicados debe estar registrado como usuario. Para el uso de los servicios de streaming mencionados, puede ser necesaria una suscripción de pago.

- ▶ Regístrese con sus datos de usuario.
- ▶ Seleccione la canción que desee e iníciela.

La pista se reproduce.



---

Dispone de las siguientes funciones de reproducción: **PLAY**, **STOP**, pista anterior/siguiente y reproducción automática (Shuffle).

## 20.2. Spotify Connect

Utilice su smartphone, tablet u ordenador como mando a distancia para Spotify. Encontrará más información en [spotify.com/connect](https://spotify.com/connect).



El software de Spotify está sujeto a las licencias de terceros que pueden encontrarse aquí: <https://www.spotify.com/connect/third-party-licenses>

## 20.3. Escuchar música a través de Música Amazon

Puede reproducir datos de audio del servicio de música en streaming Música Amazon a través de la radio por Internet. El requisito es que la radio por Internet y el aparato con la aplicación para la radio por Internet estén registrados en la misma red y que exista una conexión a Internet.

### Activación de Música Amazon en la aplicación para la radio por Internet

- ▶ Abra la aplicación para la radio por Internet; véase «19. Control a través de la app» en la página 231.
- ▶ Pulse en **QUELLE** y seleccione a continuación **MÚSICA AMAZON**.
- ▶ Pulse en **DURCHSUCHEN**.
- ▶ Inicie sesión con su cuenta de Amazon.

### Selección y reproducción de canciones

- ▶ Abra el menú **MÚSICA AMAZON** en el menú principal o pulse la tecla **MODE** para seleccionar el modo Música Amazon. Confirme la selección con **OK**.
- ▶ Seleccione la canción que desee e iníciela.
- ▶ La canción se reproduce a través de los altavoces de la radio por Internet.



También puede buscar la canción deseada a través de la aplicación e iniciar la reproducción en la radio por Internet.

## 21. Reproducción mediante la conexión AUX IN

En la parte trasera del aparato hay una entrada de audio AUX IN. Con esta entrada de audio puede reproducir señales de audio de un aparato externo mediante el altavoz de la radio por Internet.

- ▶ Conecte el conector hembra **LINE-IN** mediante el cable de audio de 3,5 mm con la salida de audio de un aparato externo para emitir la señal de audio en la radio por Internet.
- ▶ Seleccione el menú **AUX IN** y confirme con **OK**.

Las señales de audio del aparato externo se reproducen entonces a través de los altavoces de la radio por Internet.



La conexión **AUX-IN** sirve para reproducir señales de audio analógicas.

## 22. Emisión de audio mediante la conexión LINE OUT

En la parte trasera del aparato hay una salida de audio LINE OUT. Con esta salida de audio puede reproducir las señales de audio de la radio por Internet mediante un altavoz externo o un equipo de sonido estéreo.

- ▶ Conecte el conector hembra **LINE OUT** a la entrada de audio de un altavoz externo o un equipo de sonido estéreo mediante el cable de audio de 3,5 mm para emitir la señal de audio a través del altavoz externo o del equipo de sonido estéreo.
- ▶ Las señales de audio del aparato se reproducen entonces a través de los altavoces externos o del equipo de sonido estéreo.

## 23. Ajuste del tiempo para la desconexión

- ▶ En **REPOSO**, en el menú principal, seleccione los siguientes ajustes para la desconexión automática:

**SLEEP DESACTIVADO – 15 MINUTOS – 30 MINUTOS – 45 MINUTOS – 60 MINUTOS**

En el ajuste **SLEEP DESACTIVADO** no hay ningún tiempo de desconexión ajustado.

También puede ajustar el tiempo de desconexión pulsando varias veces la tecla **SLEEP** en el mando a distancia. El tiempo restante se muestra en la pantalla junto con un símbolo de luna.

## 24. Ajuste del despertador

En **ALARMAS**, en el menú principal, puede ajustar dos horas para el despertador en su radio por Internet.



Antes de ajustar la hora del despertador compruebe el ajuste de la hora.

- ▶ Seleccione un despertador y confirme con **OK**.
- ▶ Seleccione una de las opciones y confirme con **OK** para aceptar los ajustes.

---

## 24.1. Encendido/apagado del despertador

- ▶ En **ACTIVADA**, seleccione la opción de menú **NO ACT.** para desactivar el despertador.
- ▶ Seleccione **DIARIA, UNA VEZ, FIN DE SEMANA** o **DÍAS DE DIARIO** para activar el despertador.

## 24.2. Ajuste de la hora del despertador

- ▶ Ajuste en **HORA** la hora a la que desea que se encienda el despertador. La cifra de las horas parpadea.
- ▶ Ajuste las horas con ▲ ▼ y pulse **OK** para confirmarlo. La cifra de los minutos parpadea.
- ▶ Ajuste los minutos con ▲ ▼ y pulse **OK** para confirmarlo.

## 24.3. Selección de la alarma del despertador

- ▶ Ajuste en **MODO DE ALARMA** la alarma del despertador:
  - **TONO:** despertarse con un tono del despertador
  - **RADIO POR INTERNET:** despertarse con la radio por Internet
  - **DAB:** despertarse con la radio DAB
  - **FM:** despertarse con la radio FM



Si el servicio de radio ajustado no está disponible, el aparato le despierta automáticamente con el tono del despertador.

## 24.4. Selección del programa de radio para el despertador

- ▶ Seleccione en **PROGRAMA DE ALARMA** una posición de memoria de emisora si previamente ha seleccionado la opción «Despertarse con la radio por Internet» o «Despertarse con la radio FM/DAB». También puede seleccionar **ULTIMO ESCUCHADO** para despertarse con la emisora escuchada por última vez.

## 24.5. Ajuste del volumen de la alarma del despertador

- ▶ Ajuste en **VOLUMEN** el volumen de la alarma del despertador.



También puede ajustar el volumen **3**. En este caso, de todos modos, se le despertará a un volumen agradable.

## 24.6. Guardar los ajustes

- ▶ Para guardar los ajustes del despertador, seleccione la opción **GUARDAR** y confirme con **OK**.

## 24.7. Función de repetición

- ▶ Durante la alarma, pulse la tecla **SNOOZE** del mando a distancia para establecer una repetición de la alarma a los 5 minutos.



Pulsando varias veces la tecla **SNOOZE** puede ajustar los tiempos siguientes: **10 MINUTOS**, **15 MINUTOS**, **30 MINUTOS**, **5 MINUTOS** (estándar). El tiempo restante se muestra en la pantalla.

Pulse la tecla  del mando a distancia para desactivar el despertador.

## 25. Ajustes del sistema

### 25.1. Ecuador

En **ECUALIZADOR** puede seleccionar formatos de tono predefinidos o crear el suyo propio. También puede acceder al ecualizador directamente con la tecla **EQ** del mando a distancia.

Seleccione uno de los formatos de tono

- ▶ **NORMAL**, **PLANA**, **JAZZ**, **ROCK**, **PELÍCULA**, **CLÁSICA**, **POP**, **NOTICIAS**, **MI EQ** o **CONFIGURAR PERFIL DE MI EQ** y confirme con **OK**. El ajuste de tono se adopta inmediatamente.



El formato de tono **NORMAL** viene preconfigurado. El mejor sonido para la reproducción de música lo conseguirá con el ajuste **ROCK**. Si hay conectados unos auriculares, automáticamente se aplica el ajuste de tono **NORMAL**.

#### MI EQ

- ▶ Si ha guardado su propio formato de tono en esta opción, seleccione **MI EQ** para activarlo directamente.

#### CONFIGURAR PERFIL DE MI EQ

Aquí puede crear su propio formato de tono para la opción **MI EQ**.

- ▶ Regule los bajos, agudos y el volumen girando el regulador de volumen del aparato o con las teclas **▲ ▼** del mando a distancia y pulse la tecla  para guardar el ajuste.
- ▶ Confirme la siguiente pregunta con **SÍ** para guardar el formato de tono.

### 25.2. Calidad del streaming de audio

Para mejorar la calidad del streaming puede realizar los ajustes pertinentes a través del menú **CALIDAD DE AUDIO STREAMING**.

- ▶ Seleccione **CALIDAD DE AUDIO STREAMING** y confirme con **OK**.
- ▶ Ajuste a continuación la calidad de streaming deseada (**CALIDAD BAJA**, **CALIDAD NORMAL** o **CALIDAD ALTA**) con el regulador de volumen o las teclas **▲ ▼** del mando a distancia y confirme con **OK**.



Para evitar fallos e interrupciones en la reproducción, seleccione la opción **CALIDAD ALTA** solo en caso de disponer de una conexión a Internet rápida.

## 25.3. Configuración de Internet

En **RED** lleve a cabo los ajustes de Internet.

### 25.3.1. Asistente de red

- ▶ Seleccione **ASISTENTE DE RED** para iniciar la búsqueda de redes.
- ▶ A continuación, conecte la radio por Internet a la red de su elección según las descripciones a partir del capítulo «11.3. Establecimiento de conexión a una red» en la página 219.

### 25.3.2. Establecimiento de la conexión WPS

En **CONFIGURAR PBC WLAN** puede establecer una conexión WPS:

- ▶ Active la conexión WPS en el aparato compatible con WPS y confirme la conexión a continuación en la radio por Internet con la tecla **OK** del mando a distancia.

### 25.3.3. Visualización de los ajustes

En **VER CONFIGURACIÓN** se le muestra la información de la red actualmente conectada así como la dirección MAC del aparato.

### 25.3.4. Ajustes manuales

- ▶ Seleccione en **CONFIG. MANUAL** la conexión inalámbrica (wifi) y ajuste la función DHCP en **ACTIVA** o **NO ACT.** como corresponda.
- ▶ A continuación, introduzca el SSID de la red inalámbrica mediante las teclas de números/caracteres del mando a distancia. Seleccione **OK** y pulse **OK** en el mando a distancia para aceptar el SSID.
- ▶ En el siguiente paso, seleccione el cifrado de su red (**ABIERTO, WEP, WPA/WPA2**). Pulse **OK** en el mando a distancia para confirmar su selección.
- ▶ Seleccione el tipo de codificación pulsando **OK** en el mando a distancia.
- ▶ Introduzca la clave de la red inalámbrica mediante las teclas de números/caracteres del mando a distancia. Seleccione **OK** y pulse **OK** en el mando a distancia para aceptar la clave de red.

### 25.3.5. Modificación del NetRemote PIN

En **CONFIGURACIÓN DEL PIN PARA NETREMOTE** le recomendamos que vuelva a asignar el código de cuatro cifras. Este puede ser necesario al conectarse con la aplicación de un smartphone o una tablet.

### 25.3.6. Borrar el perfil de red

El aparato guarda las últimas 4 redes wifi con las que se ha establecido una conexión.

- ▶ Seleccione una red en **PERFIL DE RED** y pulse **OK**. Confirme la pregunta que aparece a continuación con **SÍ** para borrar la red de la lista.



Das aktuell verbundene Netzwerk kann nicht gelöscht werden.

### 25.3.7. Borrado de ajustes de red

- ▶ Seleccione **SÍ** para borrar completamente los ajustes de red.

### 25.3.8. Mantener la conexión de red en el modo Standby

- ▶ Seleccione **MANTENER CONEXIÓN** y ajuste la función en **SÍ** si desea que la radio por Internet permanezca conectada a la red incluso en el modo Standby o en modos operativos que no utilizan wifi (p. ej., AUX-IN, FM-Radio, DAB-Radio). De este modo, otros reproductores multimedia y la aplicación UNDOK pueden acceder a la radio por Internet y «despertarla».
- ▶ Si no desea mantener la conexión de red, ajuste la función a **NO**. Con este ajuste, la función wifi permanece desconectada también con modos operativos que no utilizan wifi (p. ej., AUX-IN, FM-Radio, DAB-Radio). En este caso no funciona el control a través de la aplicación.



Tenga en cuenta que si mantiene la conexión de red en modo Standby (ajuste **SÍ**) la radio por Internet consume más corriente que la indicada para el modo Standby en los datos técnicos.



La conexión de red también se puede desconectar manteniendo pulsado el botón de encendido.

## 25.4. Ajuste de la hora

- ▶ Seleccione **HORA/FECHA** y pulse **OK** en el mando a distancia.
- ▶ Seleccione **FIJAR HORA/FECHA** para ajustar la fecha y la hora manualmente y pulse **OK**.

La cifra del día parpadea.

- ▶ Ajuste el día con ▲ ▼ y pulse **OK** para confirmarlo.

La cifra del mes parpadea.

- ▶ Ajuste el mes con ▲ ▼ y pulse **OK** para confirmarlo.

La cifra del año parpadea.

- ▶ Ajuste el año con ▲ ▼ y pulse **OK** para confirmarlo.

La cifra de las horas parpadea.

- 
- ▶ Ajuste las horas con ▲ ▼ y pulse **OK** para confirmarlo.

La cifra de los minutos parpadea.

- ▶ Ajuste los minutos con ▲ ▼ y pulse **OK** para confirmarlo.
- ▶ Seleccione **ACTUALIZACIÓN AUTOMÁTICA** para establecer si la hora debe ajustarse automáticamente a través de la recepción DAB (**ACTUALIZAR DESDE DAB**), automáticamente a través de la recepción FM (**ACTUALIZAR DESDE FM**), automáticamente a través de la red (**ACTUALIZAR DESDE NET**) o no actualizar (**NO ACTUALIZAR**). Pulse **OK** para confirmar.
- ▶ En **CONFIGURAR FORMATO**, defina si la hora debe mostrarse en formato de 12 o de 24 horas. Pulse **OK** para confirmar.
- ▶ Seleccione su zona horaria en **PROGRAMAR LA ZONA HORARIA**. Pulse **OK** para confirmar.
- ▶ En **DST**, active o desactive el ajuste automático del horario de verano/invierno (**ACTIVA** o **NO ACT.**). Pulse **OK** para confirmar.

## 25.5. Ajuste del idioma

En **SPRACHE** puede ajustar el idioma del menú.

## 25.6. Restablecimiento del aparato a la configuración de fábrica

Si la radio por Internet no reacciona a las entradas o hay algún problema con la conexión de red, podría ser necesario restablecer la configuración de fábrica del aparato.

- ▶ En caso de que su aparato no reaccione, extraiga el adaptador de alimentación de la toma de corriente y vuélvalo a enchufar transcurridos un par de segundos.
- ▶ A continuación, restablezca los ajustes del menú a la configuración de fábrica abriendo el menú **CONFIGURAR SISTEMA** -> **RESTAURAR VALORES POR DEFECTO** y confirmando a continuación la pregunta con **SÍ**.

Será preciso entonces realizar de nuevo el proceso de instalación.



Tenga en cuenta que todos los ajustes, como la clave de red, se perderán de forma irrecuperable en caso de un reseteo y que deberán introducirse de nuevo. También se borran las emisoras guardadas.

## 25.7. Actualización del software

En **ACTUALIZAR SOFTWARE** puede buscar actualizaciones de software e instalarlas en caso necesario.

### 25.7.1. Ejecutar actualización automática

En **ACTUALIZACIÓN AUTOM.**, seleccione la opción **SÍ** para buscar actualizaciones de software automáticamente de manera periódica. Si se encuentra una actualización se le informará al respecto y podrá confirmar la actualización con **OK**.



En caso de que sean necesarias actualizaciones relevantes para la seguridad, se pondrán a su disposición lo antes posible.

### 25.7.2. Buscar actualizaciones de software

Seleccione **BUSCAR ACTUALIZACIONES** para iniciar de inmediato la búsqueda de actualizaciones del software.

## 25.8. Inicio del asistente de configuración

Seleccione **ASISTENTE DE CONFIGURACIÓN** para iniciar el asistente de configuración según las descripciones del capítulo «Primera puesta en servicio».

## 25.9. Mostrar información del software

En **INFORMACIÓN** se muestra la versión del software y el número de identificación de la radio del aparato.

## 25.10. Ajuste de la iluminación de pantalla

En **LUZ DE FONDO** puede ajustar la iluminación de la pantalla:

- Atenuación de la pantalla en el modo Standby o en un modo operativo después de un tiempo predefinido
- Brillo de la pantalla

### Ajustar el tiempo de atenuación en funcionamiento

- ▶ Seleccione la opción **TIEMPO DE ESPERA:** y confirme con **OK**. Seleccione **ACTIVA, 10, 20, 30, 45, 60, 90, 120** o **180** segundos y confirme con **OK**.

### Brillo de la pantalla durante el funcionamiento

- ▶ Seleccione la opción **EN EL NIVEL** y confirme con **OK**. Ajuste el nivel de luminosidad deseado **ALTO, MEDIO, BAJO** y confirme con **OK**. También puede ajustar el brillo de la pantalla durante el funcionamiento con la tecla  del mando a distancia.



El brillo de los mandos no puede modificarse.



---

## Ajuste del tiempo de atenuación en el modo Standby

- ▶ Seleccione la opción **ATENUACIÓN EN MODO DE ESPERA DESPUÉS:** y confirme con **OK**. Seleccione **ACTIVA, 10, 20, 30, 45, 60, 90, 120** o **180** segundos y confirme con **OK**.
- ▶ También puede ajustar el brillo de la pantalla en el modo Standby con la tecla  del mando a distancia.

## Ajuste del brillo de la pantalla en el modo Standby

- ▶ Seleccione la entrada **NIVEL DIM** y confírmela con **OK**. Ajuste el nivel de brillo que desea **MEDIO, BAJO** y confirme con **OK**.

## 26. Ajustes en el menú principal

Puede acceder a los modos operativos a través del **MENÚ PRINCIPAL** del mismo modo que con la tecla **MENU** del aparato o la tecla **MENÜ** del mando a distancia:

- **INTERNET RADIO**
- **PODCASTS**
- **SPOTIFY**
- **MÚSICA AMAZON**
- **REPR. DE MÚSICA**
- **DAB**
- **FM**
- **BLUETOOTH**
- **ENTRADA AUXILIAR**
- **REPOSO**
- **ALARMAS**
- **CONFIGURAR SISTEMA**



Al pulsar la tecla Mode del aparato o la tecla **MENÜ** del mando a distancia aparece en la pantalla un resumen con los distintos iconos. No obstante, las funciones **REPOSO, ALARMAS** y **CONFIGURAR SISTEMA** no se muestran como iconos. La visualización en el menú principal está ampliada con estos tres elementos.

## 27. Solución de problemas

Si se produce una avería en el aparato, compruebe primero si puede solucionar el problema con ayuda del siguiente resumen.

En ningún caso trate de reparar usted mismo los aparatos. Si fuera necesario reparar el aparato, diríjase a nuestro Centro de servicio técnico o a cualquier otro taller especializado.

Problema	Posible causa	Solución
El mando a distancia no funciona.	¿Están las pilas colocadas correctamente?	Coloque las pilas correctamente.
	¿Se encuentra a más de 7 metros de la radio?	Reduzca la distancia.
	¿Hay algún obstáculo entre el mando a distancia y el sensor de infrarrojos?	Retire el obstáculo.
	¿Está apuntando el mando a distancia hacia el sensor?	Oriente el mando a distancia correctamente.
La pantalla se queda en negro.	¿Está el adaptador de alimentación conectado correctamente en ambos extremos?	Enchufe el conector de suministro eléctrico del adaptador suministrado en el conector hembra DC IN del aparato. Enchufe la clavija de enchufe en una toma de corriente de CA 100-240 V ~ 50/60 Hz.

Problema	Posible causa	Solución
No se escucha la emisora seleccionada.	Debe confirmar la selección de emisora con <b>OK</b> .	
	Modo silencioso activado.	Pulse la tecla  para desactivar el modo silencioso.
	Nivel de intensidad sonora muy bajo.	Compruebe la configuración del volumen.
	Auriculares conectados.	El altavoz está en modo silencioso. Quite los auriculares.
	Ninguna recepción.	Compruebe la configuración de red.
La recepción VHF sufre interferencias.	La antena no está orientada correctamente.	Oriente la antena.
No se puede acceder a la radio por Internet.	No hay conexión wifi.	Compruebe el router wifi o las conexiones.
No se puede acceder a la radio desde el PC como AP (Media Server).	Cifrado de la radio.	Introduzca un código. Observe a este respecto la configuración de autorización en el PC.
El despertador no funciona.	La función no se ha activado.	Compruebe los ajustes del despertador.
Problema al conectar con el router.	No se ha activado ningún servidor DHCP.	Compruebe la configuración del router.
	Se ha introducido un algoritmo de cifrado incorrecto de la red.	Vuelva a introducir el algoritmo de cifrado de la red.
	El puerto RJ45 o el módulo wifi están defectuosos.	Póngase en contacto con el servicio de asistencia técnica.

Problema	Posible causa	Solución
No se ha encontrado ninguna dirección IP.	Sin respuesta del DNS (Domain Name Server).	Compruebe la configuración DNS en su router.
	El DNS utilizado no reconoce el nombre V-Tuner.com.	Utilice otro servidor DNS.
Sin conexión con el servidor vTuner.	El acceso a Internet está bloqueado.	Vuelva a intentarlo.
	El servidor vTuner no está operativo o está sobrecargado.	Compruebe el servidor vTuner.
	El proceso de registro ha fallado.	Repita el proceso de registro.
	El streamer de la emisora de radio no está disponible o está sobrecargado.	Vuelva a intentarlo.
	La radio por Internet no soporta el tipo de servicio de la emisora de radio.	-
	Problemas con el búfer de Internet. El ancho de banda no es suficiente para flujos de datos estables.	De ser necesario, aumente el ancho de banda.
La radio por Internet se ha iniciado normalmente, pero no puede recibir ninguna dirección IP.	No se ha activado ningún servidor DHCP.	Compruebe la configuración del router.
	Se ha introducido un algoritmo de cifrado wifi incorrecto.	Vuelva a introducir el algoritmo de cifrado wifi.
	Las interfaces de red no se encuentran en buen estado.	Compruebe las interfaces.

Problema	Posible causa	Solución
La radio por Internet no se puede manejar a través de la app.	La radio por Internet y el smartphone/tablet no se hallan en la misma red wifi.	Compruebe el estado de red de la radio por Internet y del smartphone/tablet.

## 27.1. Errores de firmware o brechas de seguridad

Si desea comunicar un error de firmware o una brecha de seguridad, póngase en contacto con nuestro servicio técnico.

## 28. Limpieza

- ▶ Desenchufe el adaptador de alimentación de la toma de corriente antes de proceder a la limpieza.
- ▶ Utilice para la limpieza un paño seco y suave.
- ▶ No utilice disolventes ni productos de limpieza químicos, puesto que podrían dañar la superficie o las inscripciones del aparato.
- ▶ Para la suciedad persistente puede utilizar un paño ligeramente húmedo con un limpiador suave.

## 29. Almacenamiento/transporte

- ▶ Si no va a utilizar el aparato, retire las pilas del mando a distancia, extraiga el adaptador de alimentación del aparato y de la toma de corriente y guarde el aparato en un lugar seco, sin polvo, protegido de las heladas y de la radiación solar directa.
- ▶ Tenga en cuenta las condiciones medioambientales para el almacenamiento indicadas en los datos técnicos.
- ▶ Procure guardar el aparato fuera del alcance de los niños.
- ▶ Para evitar daños durante el transporte, le recomendamos utilizar el embalaje original.

## 30. Eliminación



### EMBALAJE

El aparato se envía embalado para protegerlo de posibles daños durante el transporte. Los embalajes están hechos con materiales que pueden desecharse de forma respetuosa con el medioambiente y llevarse a un punto de reciclaje.



### APARATO

Todos los aparatos antiguos marcados con el símbolo adjunto no deben eliminarse con la basura doméstica normal.

De acuerdo con la Directiva 2012/19/UE, al final de su vida útil el aparato debe llevarse a un punto de recogida de residuos adecuado.

De este modo es posible reutilizar o reciclar los materiales y componentes reutilizables del aparato y proteger el medio ambiente.

Lleve el aparato usado a un punto de reciclaje o de recogida de aparatos eléctricos y electrónicos. Extraiga previamente las pilas del aparato y entréguelas separadas a un punto de reciclaje de pilas usadas.

Para más información diríjase a la empresa municipal de recogida de residuos o a las autoridades locales pertinentes.



### PILAS

Las pilas usadas no pueden tirarse a la basura doméstica normal. Las pilas deben eliminarse de forma apropiada. Con este fin, en los comercios de distribución de pilas, así como en los puntos de recogida locales, se dispone de contenedores adecuados para su eliminación. Para más información consulte a la planta responsable de la eliminación local o a su administración local.

En relación con la comercialización de pilas o el suministro de aparatos que incluyen pilas, estamos obligados a informarle de lo siguiente:

Como usuario final, está obligado por ley a la devolución de pilas usadas.

El símbolo de un cubo de basura tachado significa que la pila no puede tirarse a la basura doméstica normal.

## 31. Datos técnicos

### País de fabricación

China

Adaptador de alimentación	
Fabricante	GME Technology (Shenzhen) Co., Ltd Importador: MEDION AG Am Zehnhof 77 45307 Essen Alemania N.º de registro mercantil: HRB 13274
Nombre del modelo	GME48E-160250FGR
Tensión/corriente de entrada / frecuencia de corriente alterna de entrada	100–240 V~, 50–60 Hz, 1,2 A
Tensión/corriente de salida	16,0 V $\overline{\text{---}}$ 2,5 A
Potencia de salida	40,0 W
Eficiencia media durante el funcionamiento	90,24 %
Eficiencia con carga baja (10 %)	84,55 %
Consumo de potencia en vacío	0,07 W
Condiciones de carga relevantes	
Porcentaje de la corriente de salida según la placa de características	
Condición de carga 1	100 % $\pm$ 2 %
Condición de carga 2	75 % $\pm$ 2 %
Condición de carga 3	50 % $\pm$ 2 %
Condición de carga 4	25 % $\pm$ 2 %
Condición de carga 5	10 % $\pm$ 1 %
Condición de carga 6	0 % (en vacío)

La placa de características se encuentra en la parte inferior del adaptador de alimentación.



Utilice siempre este aparato con el adaptador de alimentación adjunto.

DE  
FR  
NL  
ES  
IT  
EN

Radio	
Banda VHF	87,5-108 MHz
Banda DAB III	174,928-239,200 MHz
RDS	sí
Memoria de emisoras	40 para la radio por Internet, 40 para FM/DAB
Potencia de salida	2 x 7,5 W + 1x 15 W RMS
Alimentación de tensión	CC 16,0 V $\overline{\text{---}}$ 2,5 A $\diamond \text{C} \diamond$
Consumo de potencia durante el funcionamiento	24 W
Consumo de potencia en modo Standby	Wifi activado: 0,91 W Wifi desactivado: 0,71 W
Dimensiones/peso	
Aparato: ancho x alto x profundidad	aprox. 240 × 190 × 130 mm
Peso	aprox. 2,4 kg

Bluetooth®	
Versión	4,2
Perfil	A2DP, AVRCP
Alcance	hasta 10 metros (sin obstáculos)
Rango de frecuencia	2402-2480 MHz
Potencia de emisión máx.	7,44 dBm

Conexiones para funciones externas	
Antena FM	Antena telescópica
LINE IN	Conector hembra jack de 3,5 mm
Conexión de auriculares	Conector hembra jack de 3,5 mm
LINE OUT	Conector hembra jack de 3,5 mm



### Conexiones para funciones externas

Entrada USB	Host USB estándar (versión 2.0) con hasta 128 GB y decodificación MP3 <sup>1</sup>
Tensión de salida USB, corriente de salida USB	CC 5 V $\overline{\text{---}}$ máx. 500 mA

### Valores ambientales

Temperaturas	durante el servicio: 0 °C ~ +35 °C
	sin servicio: 0 °C ~ +35 °C
Humedad	durante el servicio: < 85 %
	sin servicio: < 85 %

### Wifi

Rango de frecuencia	2,4 GHz / 5 GHz / 5,8 GHz	
Wifi estándar	802.11 a/b/g/n	
Codificación	WEP/WPA/WPA2	
Alcance	interiores aprox. 35-100 m/ exteriores aprox. 100-300 m	
Rango de frecuencia/MHz	Número de canales	Potencia de emisión máx./dBm
2412-2472	22	15,99 dBm
5180-5700	47	13,83 dBm
5745-5825	12	8,44 dBm

### Mando a distancia

Dimensiones: ancho x alto x profundidad	aprox. 46 × 140 × 20 mm
Peso	sin pilas, aprox. 40 g
Tipo de pilas	2 pilas tipo LR03/AAA/1,5 V
Alcance	hasta 10 m (en función de las condiciones ambientales)

<sup>1</sup> Los cables de prolongación USB y los adaptadores para lector de tarjetas no son compatibles.

## 32. Información de conformidad UE

**CE** Por la presente, MEDION AG declara que este aparato cumple los requisitos básicos y el resto de disposiciones pertinentes:

- Directiva 2014/53/UE sobre la comercialización de equipos radioeléctricos
- Directiva 2009/125/CE sobre diseño ecológico (y Disposición 2019/1782 sobre diseño ecológico)
- Directiva 2011/65/UE sobre restricciones de sustancias peligrosas

La declaración de conformidad UE completa puede descargarse en [www.medion.com/conformity](http://www.medion.com/conformity).

Debido al rango de frecuencia de 5 GHz de la solución LAN inalámbrica instalada, el uso en países de la UE (véase tabla) solo se permite dentro de edificios.

				
AT	BE	BG	CZ	DK
EE	FR	DE	IS	IE
IT	EL	ES	CY	LV
LI	LT	LU	HU	MT
NL	NO	PL	PT	RO
SI	SK	TR	FI	SE
CH	UK(NI)	HR		

AT = Austria, BE = Bélgica, BG = Bulgaria, CZ = Chequia, DK = Dinamarca, EE = Estonia, FR = Francia, DE = Alemania, IS = Islandia, IE = Irlanda, IT = Italia, EL = Grecia, ES = España, CY = Chipre, LI = Liechtenstein, LV = Letonia, LT = Lituania, LU = Luxemburgo, HU = Hungría, MT = Malta, NL = Países Bajos, NO = Noruega, PL = Polonia, PT = Portugal, RO = Rumanía, SI = Eslovenia, SK = Eslovaquia, TR = Turquía, FI = Finlandia, SE = Suecia, CH = Suiza, UK(NI) = Irlanda del Norte, HR = Croacia

---

## 33. Acuerdos de licencia para usuarios finales

### 33.1. Productos de audio para el uso con la radio por Internet

Este documento es propiedad de MEDION. Sin la autorización por escrito de MEDION no puede copiarse ni publicarse su contenido. Todo tercero al que se le entregue este documento debe firmar un acuerdo de confidencialidad.

Este documento reemplaza cualquier versión anterior. MEDION, los proveedores de contenidos online y los servicios de portales se reservan el derecho de realizar modificaciones sin previa notificación de conformidad con sus respectivos principios de mejorar de manera continua sus productos, servicios y documentos.

MEDION no asume responsabilidad alguna por las pérdidas que presuntamente se hayan originado por el uso de este documento o de los productos correspondientes.

Tecnología de codificación de audio MPEG

Layer-3: licencia concedida por Fraunhofer IIS y por Thomson (<http://www.iis.fraunhofer.de/bf/amm/index.jsp>).



**Fraunhofer** Institut  
Integrierte Schaltungen

Este producto contiene software. A usted se le otorga el derecho no exclusivo e intransferible para usar el software solo en forma de código de objeto y solo para utilizar el producto.

Los derechos de propiedad intelectual del software contenido en este producto corresponden a la parte que lo proporciona (o bien al correspondiente licenciario). Reservados todos sus derechos.

Usted tiene terminantemente prohibido modificar, traducir, reconstruir mediante ingeniería inversa, descompilar, desensamblar o determinar de cualquier otro modo el código fuente contenido en este software, así como reproducir de otra manera el funcionamiento del software contenido en este producto, siempre que esta restricción no quede anulada expresamente de conformidad con la legislación aplicable.

No asumimos ninguna responsabilidad por la capacidad de funcionamiento o de rendimiento del software y ni nosotros ni nuestros proveedores ni licenciarios serán responsables ante el usuario de daños indirectos ni daños especiales, incidentales o derivados (por ejemplo, por lucro cesante) que se puedan producir por el uso del software contenido en este producto, a menos que una exención de responsabilidad de este tipo no sea admisible en la región en la que ha adquirido este producto.

Estas disposiciones son aplicables para todas las actualizaciones del software que lleve a cabo en el producto.

Este producto está protegido por determinados derechos de propiedad intelectual de Microsoft. Sin una licencia concedida por Microsoft se prohíbe el uso no vinculado con el producto o la difusión de esta tecnología.

Eric Young hace valer aquí sus derechos para ser reconocido como autor de partes de la biblioteca de software OpenSSL empleada en esta herramienta.  
UPnP™ es una marca de UPnP Implementers Corporation.

## 33.2. Información sobre marcas registradas y licencias

Google Play Store® y Android® son marcas registradas de Google Inc.  
Apple®, AirPlay®, iPad®, iPhone, iPod®, iPod touch®, iTunes® son marcas de Apple Inc., registradas en EE. UU. y otros países. iPad Air®, iPad mini™ son marcas de Apple Inc. App Store es una marca de servicios de Apple Inc. IOS® es una marca registrada de Cisco en EE. UU y otros países que se utiliza con la correspondiente licencia.  
El resto de nombres de productos y empresas aquí citados son marcas o marcas registradas de sus respectivos propietarios.

## 34. Informaciones de asistencia técnica

En caso de que su aparato no funcione según deseado y esperado, diríjase en primer lugar a nuestro servicio de atención al cliente. Dispone de distintos medios para ponerse en contacto con nosotros:

- Si lo desea, también puede utilizar nuestro formulario de contacto que encontrará en [www.medion.com/contact](http://www.medion.com/contact).
- Por supuesto, nuestro equipo de asistencia técnica también está a su disposición a través de nuestra línea directa o por correo postal.

Horario	Hotline de posventa
Lu-Vi: 08:30-17:30	☎ (+34) 91 904 28 00
Dirección de asistencia técnica	
<b>MEDION Service Center</b> <b>ENAME, S.A</b> <b>Parque Industrial de Coimbrões, LOTE 4 E 5</b> <b>São João de Lourosa</b> <b>3500-618 VISEU</b> <b>Portugal</b>	



Puede descargarse tanto este como muchos otros manuales de instrucciones a través del portal de servicio [www.medionservice.com](http://www.medionservice.com).

También puede escanear el código QR adjunto y cargar el manual de instrucciones en su dispositivo móvil a través del portal de servicio.

---

## **35. Aviso legal**

Copyright © 2022

Versión: 30.06.2022

Reservados todos los derechos.

Este manual de instrucciones está protegido por derechos de autor.

Queda prohibida la reproducción mecánica, electrónica o de cualquier otro tipo sin la autorización por escrito del fabricante.

El copyright pertenece a la empresa:

**MEDION AG**

**Am Zehnthof 77**

**45307 Essen**

**Alemania**

Tenga en cuenta que la dirección indicada arriba no es una dirección para devoluciones. Póngase siempre primero en contacto con nuestro servicio de atención al cliente.

---

## 36. Declaración de privacidad

Apreciado cliente:

Por el presente le comunicamos que nosotros, MEDION AG, Am Zehnthof 77, D-45307 Essen, procesamos sus datos personales en calidad de responsables.

En el caso de las cuestiones legales relacionadas con la protección de datos, estamos a su disposición a través de nuestro responsable de la protección de datos empresarial al que puede localizar en MEDION AG, Datenschutz, Am Zehnthof 77, D-45307 Essen; [datenschutz@medion.com](mailto:datenschutz@medion.com). Por nuestra parte, procesamos sus datos para fines de ejecución de la garantía y con ello procesos relacionados (p. ej. reparaciones) y, además, nos ayudan al procesar sus datos en el contrato de compra celebrado con nosotros.

Para fines de ejecución de la garantía y con ello procesos relacionados (p. ej. reparaciones) transferiremos sus datos al proveedor de servicios de reparación encargado por nosotros. Por lo general, almacenamos sus datos personales durante tres años para satisfacer sus derechos legales de prestación de garantía.

Frente a nosotros, tiene derecho a información sobre los datos personales que le afectan, así como a corrección, borrado, limitación del procesamiento, revocación contra el procesamiento, así como transferibilidad de los datos.

En el caso del derecho de información y borrado, se aplican sin embargo limitaciones según §§ 34 y 35 de la Ley Federal de Protección de Datos (BDSG) (art. 23 del RGPD). Además, existe un derecho de apelación ante una autoridad de supervisión de la protección de datos responsable (art. 77 del RGPD en combinación con § 19 BDSG). Para MEDION AG es el responsable federal de protección de datos y libertad de información de Renania del Norte-Westfalia, ap. correos 200444, 40212 Düsseldorf, [www.lidi.nrw.de](http://www.lidi.nrw.de).

El procesamiento de sus datos es necesario para la ejecución de la garantía; en caso de no facilitarse dichos datos, no será posible la ejecución de la garantía.



# Contenuto

<b>1.</b>	<b>Informazioni relative alle presenti istruzioni per l'uso .....</b>	<b>261</b>
1.1.	Spiegazione dei simboli.....	261
<b>2.</b>	<b>Utilizzo conforme .....</b>	<b>263</b>
<b>3.</b>	<b>Indicazioni di sicurezza .....</b>	<b>263</b>
3.1.	Utilizzo limitato dell'interfaccia Wi-Fi.....	265
3.2.	Utilizzo sicuro .....	266
3.3.	Malfunzionamento .....	270
3.4.	Utilizzo di cuffie/auricolari.....	270
3.5.	Uso delle batterie .....	270
3.6.	Uso di uno smartphone o di un tablet con l'app.....	272
<b>4.</b>	<b>Requisiti di sistema .....</b>	<b>272</b>
<b>5.</b>	<b>Operazioni preliminari.....</b>	<b>273</b>
5.1.	Controllo della fornitura .....	273
5.2.	Inserimento delle batterie nel telecomando .....	273
5.3.	Collegamenti .....	274
<b>6.</b>	<b>Panoramica della radio Wi-Fi .....</b>	<b>275</b>
6.1.	Lato anteriore .....	275
6.2.	Parte superiore .....	276
6.3.	Lato posteriore .....	276
6.4.	Telecomando .....	277
<b>7.</b>	<b>Utilizzo dei menu .....</b>	<b>278</b>
7.1.	Funzionamento tramite il telecomando.....	278
7.2.	Navigazione all'interno dei menu .....	278
<b>8.</b>	<b>Configurazione della radio Internet.....</b>	<b>278</b>
8.1.	Caratteristiche di rete necessarie .....	279
<b>9.</b>	<b>Configurazione di rete .....</b>	<b>279</b>
9.1.	Apertura dell'interfaccia web della radio Internet .....	279
<b>10.</b>	<b>Collegamento alla rete elettrica .....</b>	<b>279</b>
<b>11.</b>	<b>Prima messa in funzione .....</b>	<b>279</b>
11.1.	Impostazione dell'ora e della data .....	280
11.2.	Mantenimento della connessione di rete .....	281
11.3.	Connessione a una rete.....	281
11.4.	Connessione Wi-Fi attraverso WPS .....	281
11.5.	Immissione della chiave di rete.....	282
<b>12.</b>	<b>Ascolto della radio Internet .....</b>	<b>283</b>
12.1.	Selezione dei servizi radio.....	283
<b>13.</b>	<b>Ascolto di podcast .....</b>	<b>284</b>
13.1.	Selezione dei podcast.....	284
<b>14.</b>	<b>Connessione a una stazione radio Internet/un podcast.....</b>	<b>285</b>
<b>15.</b>	<b>Ascolto della radio DAB.....</b>	<b>286</b>



---

15.1.	Impostazione delle stazioni radio .....	286
15.2.	Memorizzazione delle stazioni radio .....	287
15.3.	Menu principale nella modalità radio DAB.....	287
<b>16.</b>	<b>Ascolto della radio FM.....</b>	<b>288</b>
16.1.	Impostazione delle stazioni radio .....	289
16.2.	Memorizzazione delle stazioni radio .....	289
16.3.	Menu principale nella modalità radio FM .....	289
<b>17.</b>	<b>Modalità Bluetooth®.....</b>	<b>290</b>
17.1.	Associazione di dispositivi Bluetooth®.....	290
17.2.	Controllo tramite telecomando (entro la portata Bluetooth®).....	290
<b>18.</b>	<b>Ascolto di file audio via USB .....</b>	<b>291</b>
18.1.	Menu principale nella modalità di riproduzione musicale .....	292
18.2.	Display in modalità di riproduzione.....	293
<b>19.</b>	<b>Comando tramite l'app .....</b>	<b>293</b>
19.1.	Installazione tramite link diretto.....	294
19.2.	Utilizzo dell'app .....	294
<b>20.</b>	<b>Servizi di streaming.....</b>	<b>295</b>
20.1.	Utilizzo dei servizi di streaming .....	295
20.2.	Spotify Connect .....	296
20.3.	Ascolto di brani musicali tramite Amazon Music .....	296
<b>21.</b>	<b>Riproduzione tramite la presa AUX IN .....</b>	<b>296</b>
<b>22.</b>	<b>Riproduzione audio tramite la presa LINE OUT.....</b>	<b>297</b>
<b>23.</b>	<b>Impostazione del tempo di spegnimento .....</b>	<b>297</b>
<b>24.</b>	<b>Impostazione della sveglia .....</b>	<b>297</b>
24.1.	Attivazione/disattivazione della sveglia .....	297
24.2.	Impostazione dell'orario di sveglia .....	298
24.3.	Selezione del segnale della sveglia .....	298
24.4.	Selezione di un programma radio per la sveglia .....	298
24.5.	Impostazione del volume della sveglia.....	298
24.6.	Salvataggio delle impostazioni .....	298
24.7.	Funzione snooze.....	298
<b>25.</b>	<b>Impostazioni di sistema .....</b>	<b>299</b>
25.1.	Equalizzatore .....	299
25.2.	Qualità dello streaming audio.....	299
25.3.	Impostazioni Internet.....	300
25.4.	Impostazione dell'ora .....	301
25.5.	Impostazione della lingua.....	302
25.6.	Ripristino delle impostazioni di fabbrica del dispositivo.....	302
25.7.	Aggiornamento del software.....	302
25.8.	Avvio della procedura di configurazione guidata.....	303
25.9.	Visualizzazione delle informazioni sul software.....	303

---

---

25.10.	Impostazione dell'illuminazione del display .....	303
<b>26.</b>	<b>Impostazioni nel menu principale .....</b>	<b>304</b>
<b>27.</b>	<b>Risoluzione dei problemi .....</b>	<b>305</b>
27.1.	Errore del firmware oppure vulnerabilità di sicurezza.....	308
<b>28.</b>	<b>Pulizia .....</b>	<b>308</b>
<b>29.</b>	<b>Conservazione/trasporto.....</b>	<b>308</b>
<b>30.</b>	<b>Smaltimento.....</b>	<b>309</b>
<b>31.</b>	<b>Dati tecnici .....</b>	<b>310</b>
<b>32.</b>	<b>Informazioni sulla conformità UE.....</b>	<b>313</b>
<b>33.</b>	<b>Accordi di licenza per utenti finali.....</b>	<b>314</b>
33.1.	Prodotti audio da utilizzare con la radio Internet .....	314
33.2.	Informazioni su marchi e licenze .....	315
<b>34.</b>	<b>Informazioni relative al servizio di assistenza .....</b>	<b>315</b>
<b>35.</b>	<b>Note legali .....</b>	<b>316</b>
<b>36.</b>	<b>Informativa sulla protezione dei dati personali.....</b>	<b>317</b>



# 1. Informazioni relative alle presenti istruzioni per l'uso



La ringraziamo per l'acquisto di questo prodotto e ci auguriamo che soddisfi le sue aspettative.

Prima di utilizzare il prodotto, leggere attentamente le presenti istruzioni e le indicazioni di sicurezza. Osservare le avvertenze riportate sul dispositivo e nelle istruzioni per l'uso.

Tenere le istruzioni per l'uso sempre a portata di mano. Esse sono parte integrante del dispositivo e, in caso di vendita o cessione dello stesso, devono essere consegnate al nuovo proprietario.

## 1.1. Spiegazione dei simboli

Quando un paragrafo è contrassegnato da uno dei seguenti simboli di avvertenza è necessario evitare il pericolo indicato per prevenire le possibili conseguenze descritte.



### **PERICOLO!**

Pericolo di morte immediata!



### **AVVERTENZA!**

Possibile pericolo di morte e/o di lesioni gravi irreversibili!



### **AVVERTENZA!**

Pericolo di scosse elettriche!



### **AVVERTENZA!**

Pericolo dovuto al volume elevato!



### **AVVISO!**

Attenersi agli avvisi al fine di evitare danni materiali!



Ulteriori informazioni sull'utilizzo del dispositivo!



Attenersi agli avvisi contenuti nelle istruzioni per l'uso!



Data la gamma di frequenza di 5 GHz della soluzione Wi-Fi utilizzata, l'utilizzo nei paesi UE è consentito solo all'interno di edifici.

- Punto elenco / informazioni relative a eventi che si possono verificare durante l'utilizzo
- ▶ Istruzioni operative da seguire
- Indicazioni di sicurezza da seguire



### Marchio CE

I prodotti contrassegnati da questo simbolo soddisfano i requisiti delle direttive UE (vedere il capitolo "Informazioni sulla conformità").

### Classe di protezione II

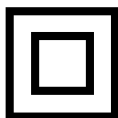

Gli apparecchi elettrici della classe di protezione II possiedono un isolamento permanente doppio e/o rinforzato e non hanno possibilità di connessione per un conduttore di terra. L'involucro di un apparecchio elettrico rivestito di materiale isolante della classe di protezione II può fungere parzialmente o interamente da isolamento supplementare o rinforzato.



### Utilizzo in ambienti chiusi

I dispositivi contrassegnati da questo simbolo possono essere utilizzati solo in ambienti chiusi.

Fig. A



Fig. B



### Indicazione della polarità

Nei dispositivi con connettori cavi, questi simboli indicano la polarità del connettore; ci sono due varianti di polarità: polo positivo interno e negativo esterno (fig. A) o negativo interno e positivo esterno (fig. B).



Simbolo della corrente continua



### Efficienza energetica livello VI

I livelli di efficienza energetica sono una suddivisione standard del grado di efficienza degli alimentatori esterni e interni. Il grado di efficienza energetica è suddiviso in vari livelli fino al livello VI (livello più efficiente).

---

## 2. Utilizzo conforme

Questo è un dispositivo dell'elettronica di consumo. Il dispositivo è utilizzato per la ricezione e la riproduzione di stazioni radio analogiche e digitali, per la riproduzione di dati audio ricevuti via Internet e di materiale audio riproducibile tramite USB o AUX IN.

Non utilizzare il dispositivo per altri scopi.

- Il dispositivo è destinato esclusivamente all'utilizzo privato e non a quello industriale/commerciale.

L'utilizzo non conforme comporta il decadimento della garanzia:

- Attenersi a tutte le informazioni fornite nelle presenti istruzioni per l'uso, in particolare alle indicazioni di sicurezza. Qualsiasi altro uso è considerato non conforme e può provocare danni a persone o cose.

## 3. Indicazioni di sicurezza



### **AVVERTENZA!**

#### **Pericolo di lesioni!**

Pericolo di lesioni per bambini e persone con ridotte capacità fisiche, sensoriali o intellettive (ad esempio persone parzialmente disabili, anziani con capacità fisiche o intellettive ridotte) o con carenza di esperienza e di conoscenze (ad esempio bambini grandi).

- 
- Tenere il dispositivo e gli accessori fuori dalla portata dei bambini.
  - Il presente dispositivo può essere utilizzato a partire da un'età di 8 anni e da persone con capacità fisiche, sensoriali o intellettive ridotte o con carenza di esperienza e/o di conoscenze, a condizione che siano sorvegliate o istruite circa l'utilizzo sicuro del dispositivo e che abbiano compreso i pericoli che ne derivano.
  - I bambini non devono giocare con il dispositivo.
  - La pulizia e la manutenzione a cura dell'utilizzatore non devono essere eseguite dai bambini, a meno che questi non abbiano almeno 8 anni e non siano sorvegliati.
  - Tenere il dispositivo e il cavo di alimentazione fuori dalla portata dei bambini di età inferiore a 8 anni.
  - Tenere tutti i materiali di imballaggio utilizzati (sacchetti, pezzi di polistirolo ecc.) fuori dalla portata dei bambini.



### **PERICOLO!**

#### **Pericolo di soffocamento!**

Pericolo di soffocamento in caso di ingestione o inalazione di componenti piccoli o pellicole dell'imballaggio.

- Tenere la pellicola dell'imballaggio fuori dalla portata dei bambini. Il materiale d'imballaggio non è un giocattolo.
- Non modificare il dispositivo senza la nostra approvazione e non utilizzare nessun altro dispositivo ausiliario non approvato o non fornito da noi.
- Utilizzare esclusivamente pezzi di ricambio e accessori forniti o approvati da noi.
- Non utilizzare il dispositivo all'aperto.

- 
- Non esporre il dispositivo a condizioni estreme. Occorre evitare:
    - elevata umidità dell'aria o presenza di liquidi,
    - temperature estremamente alte o basse,
    - raggi solari diretti,
    - fiamme libere.

### 3.1. Utilizzo limitato dell'interfaccia Wi-Fi

Spegnere assolutamente il prodotto nelle seguenti situazioni:

- all'interno di ospedali, cliniche o altri centri medici e in qualsiasi luogo nelle immediate vicinanze di dispositivi medici;
- in tutti i luoghi a rischio di esplosione (ad es. stazioni di servizio, zone di stoccaggio carburanti o aree adibite alla lavorazione di solventi); il dispositivo non deve inoltre essere utilizzato in ambienti con alte concentrazioni di polveri fini nell'aria (ad es. polvere di farina o di legno),
- nei luoghi in cui è richiesto di spegnere i dispositivi radiocontrollati, ad es. nei grandi cantieri o in luoghi in cui si stanno svolgendo operazioni di brillamento.



#### **AVVERTENZA!**

#### **Pericolo dovuto a segnali radio e radiazioni elettromagnetiche!**

I segnali radio e le radiazioni elettromagnetiche possono incidere sul funzionamento di dispositivi elettronici sensibili, ad es. pace-maker o defibrillatori cardiaci impiantati.

- Tenere il prodotto lontano almeno 20 cm da questi dispositivi in quanto i segnali radio e le radiazioni elettromagnetiche possono influire sul loro funzionamento.





Le onde radio emanate possono causare interferenze nel caso di apparecchi acustici.

Ulteriori informazioni sulle limitazioni d'uso dell'interfaccia Wi-Fi sono riportate nel capitolo "32. Informazioni sulla conformità UE" a pagina 313.

### **3.1.1. Sicurezza dei dati**

Il produttore non risponde di perdite di dati dovute all'accesso non protetto da parte di terzi.



Proteggere la rete Wi-Fi mediante una crittografia idonea, in maniera tale da escludere l'accesso di terzi ai propri dati.

## **3.2. Utilizzo sicuro**



### **AVVERTENZA!**

#### **Pericolo di scossa elettrica!**

Pericolo di lesioni da scossa elettrica per la presenza di parti sotto tensione. Un cortocircuito accidentale delle parti sotto tensione può causare scosse elettriche o un incendio.

- Collegare l'alimentatore esclusivamente a una presa elettrica installata, messa a terra e protetta a regola d'arte, posta in prossimità del luogo di utilizzo. La tensione di rete locale deve corrispondere a quella indicata nei dati tecnici dell'alimentatore.
- La presa deve essere sempre facilmente accessibile, cosicché la spina possa essere estratta senza difficoltà.
- Utilizzare il dispositivo e l'alimentatore in dotazione solo in combinazione l'uno con l'altro.
- L'alimentatore deve essere utilizzato solo in ambienti chiusi e asciutti.

- 
- Per interrompere l'alimentazione elettrica del dispositivo o disattivare completamente la tensione, staccare l'alimentatore dalla presa elettrica.
  - L'alimentatore consuma una piccola quantità di energia anche quando il dispositivo è spento. Per scollegare l'alimentazione elettrica, staccare l'alimentatore dalla presa elettrica.
  - Per estrarre l'alimentatore dalla presa elettrica, afferrarlo sempre dal relativo involucro. Non tirare mai il cavo.
  - Non aprire l'alimentatore.
  - Non coprire l'alimentatore.
  - Rimuovere immediatamente l'alimentatore dalla presa elettrica se si sentono rumori insoliti provenire dall'alimentatore o dal dispositivo o se si nota la fuoriuscita di fumo dall'alimentatore o dal dispositivo.
  - Non appoggiare recipienti contenenti liquidi, ad es. vasi, sul dispositivo o nelle sue immediate vicinanze e proteggere tutte le parti del dispositivo da gocce e spruzzi d'acqua. Il recipiente potrebbe infatti rovesciarsi e il liquido pregiudicare la sicurezza dei circuiti elettrici.
  - Non aprire mai l'involucro del dispositivo e non introdurre oggetti attraverso le sue fessure e aperture.
  - Scollegare immediatamente l'alimentatore dalla presa elettrica se l'alimentatore o il dispositivo sono danneggiati oppure se all'interno del dispositivo sono penetrati liquidi o corpi estranei.
  - In caso di assenza prolungata o temporali, scollegare l'alimentatore dalla presa elettrica.

---

In caso di forte escursione termica o di notevoli variazioni dell'umidità dell'aria, la formazione di condensa all'interno del dispositivo può causare un cortocircuito.

- Dopo avere trasportato il dispositivo, aspettare che abbia raggiunto la temperatura ambiente prima di metterlo in funzione.
- Prima di utilizzare il dispositivo per la prima volta, e in seguito dopo ogni uso, verificare che il dispositivo e l'alimentatore non siano danneggiati.
- Non mettere in funzione il dispositivo se il dispositivo stesso o l'alimentatore presentano danni visibili.
- Nel caso in cui si rilevino danni o problemi tecnici, affidare la riparazione del proprio dispositivo esclusivamente a tecnici qualificati.
- Se l'involucro dell'alimentatore è danneggiato, l'alimentatore deve essere smaltito e sostituito con uno nuovo dello stesso tipo.
- Se il cavo di alimentazione è danneggiato, l'alimentatore deve essere sostituito.
- Nel caso sia necessaria una riparazione, rivolgersi esclusivamente ai nostri partner di assistenza autorizzati.
- Prima della pulizia estrarre l'alimentatore dalla presa elettrica.



### **AVVISO!**

#### **Possibili danni materiali!**

Condizioni ambientali sfavorevoli possono danneggiare il dispositivo.

- Utilizzare il dispositivo solo in ambienti asciutti.
- Posizionare il dispositivo su una base piana, stabile e non soggetta a vibrazioni e utilizzarlo solo su di essa per evitare la caduta del dispositivo stesso.

- 
- Durante l'installazione assicurarsi che
    - la distanza dagli altri oggetti sia sufficiente e che le fessure di ventilazione non siano coperte in modo tale da garantire una ventilazione adeguata in ogni momento;
    - non siano presenti fonti di calore (es. caloriferi) che agiscono direttamente sul dispositivo / sull'alimentatore;
    - la luce solare non colpisca direttamente il dispositivo / l'alimentatore;
    - il dispositivo non si trovi nelle immediate vicinanze di campi magnetici (ad es. televisori o altri diffusori acustici);
    - nelle vicinanze del dispositivo non siano presenti fiamme libere (es. candele accese);
    - il cavo di alimentazione non sia troppo teso e non venga piegato.
    - Il dispositivo è dotato di piedini di plastica antiscivolo. Poiché i mobili sono spesso rivestiti con diverse vernici o materie plastiche e vengono trattati con svariati prodotti per la cura e la manutenzione, non si può escludere che i piedini di plastica vengano intaccati o ammorbiditi da alcuni componenti contenuti in queste sostanze. Se necessario, collocare una base antiscivolo sotto il dispositivo.
    - Posizionare tutti i componenti su una base piana, stabile e non soggetta a vibrazioni e utilizzarli solo su di essa per evitare la caduta del dispositivo.
    - Per garantire una ventilazione adeguata, posizionare il dispositivo lasciando una distanza minima di 5 cm su tutti i lati.
    - Non ostruire la ventilazione coprendo il dispositivo con oggetti quali riviste, tovaglie, tende ecc.



### **AVVISO!**

#### **Possibili danni materiali!**

Il dispositivo può essere danneggiato anche da un trattamento non corretto delle superfici sensibili.

- Evitare solventi e detergenti chimici perché possono danneggiare la superficie e/o le scritte sul dispositivo.



### **AVVISO!**

#### **Possibili danni materiali!**

L'uso di prolunghe USB può causare malfunzionamenti o danni.

- Non usare prolunghe USB.

### **3.3. Malfunzionamento**

Se il dispositivo presenta dei malfunzionamenti, è possibile che si sia verificata una scarica elettrostatica.

- In questo caso scollegare l'alimentatore e, dopo qualche secondo, reinserirlo nella presa elettrica.

Potrebbe essere necessario ripristinare le impostazioni di fabbrica (vedere "25.6. Ripristino delle impostazioni di fabbrica del dispositivo" a pagina 302).

### **3.4. Utilizzo di cuffie/auricolari**



### **AVVERTENZA!**

#### **Pericolo di lesioni!**

Un'eccessiva pressione acustica durante l'uso di auricolari e cuffie per un periodo prolungato può causare la lesione e/o la perdita dell'udito.

- Prima di riprodurre l'audio, regolare il volume sul livello più basso.
- Avviare la riproduzione e aumentare il volume a un livello adeguato.

### **3.5. Uso delle batterie**

Il telecomando contiene due batterie di tipo LR03 / AAA / 1,5 V.



## **PERICOLO!**

### **Pericolo di ustione chimica!**

L'ingestione di batterie comporta il rischio di ustioni chimiche interne che possono causare la morte nel giro di due ore. A contatto con la pelle, l'acido delle batterie può causare ustioni chimiche.

- Se si pensa che le batterie possano essere state ingerite o trovarsi in una qualsiasi parte del corpo, rivolgersi immediatamente a un medico.
- Evitare il contatto con l'acido delle batterie. In caso di contatto con la pelle, gli occhi o le mucose, sciacquare i punti interessati con abbondante acqua pulita e contattare immediatamente un medico.
- Tenere le batterie nuove e usate fuori dalla portata dei bambini. Le batterie non sono giocattoli.
- Non ingerire le batterie.
- Se il vano batteria non si chiude in modo sicuro, non utilizzare il dispositivo e tenerlo fuori dalla portata dei bambini.
- In caso di fuoriuscita di liquido dalle batterie, rimuoverle immediatamente dal dispositivo. Pulire i contatti prima di inserire nuove batterie.



## **AVVERTENZA!**

### **Pericolo di esplosione!**

In caso di sostituzione impropria delle batterie, sussiste il pericolo di esplosione!

- Utilizzare sempre solo batterie nuove dello stesso tipo. Non utilizzare mai insieme batterie vecchie e nuove.
- Nel collocare le batterie nel relativo vano, fare attenzione alla corretta polarità (+/-).
- Non cercare mai di ricaricare le batterie.
- Conservare le batterie in un luogo fresco e asciutto.

- 
- Non esporre mai le batterie a un calore eccessivo (ad esempio a raggi solari, fuoco, riscaldamento o simili). Fonti di calore diretto possono danneggiare le batterie.
  - Non gettare le batterie nel fuoco.
  - Non cortocircuitare le batterie.
  - Estrarre dal dispositivo anche le batterie scariche.
  - Se si prevede di non utilizzare il dispositivo per lungo tempo, rimuovere le batterie.
  - Prima di inserire le batterie nel relativo vano, verificare che i contatti del dispositivo e delle batterie siano puliti e, se necessario, pulirli.

### **3.6. Uso di uno smartphone o di un tablet con l'app**

- Assicurarsi che il sistema operativo del proprio smartphone o tablet sia sempre aggiornato.

## **4. Requisiti di sistema**

Requisiti di base per radio Internet:

- Connessione a Internet a banda larga (ad es. DSL)
- Router Wi-Fi

Controllo della radio Internet comodamente tramite smartphone/tablet PC:

- smartphone/tablet con Wi-Fi 802.11 a/b/g/n
- Piattaforma Android™ 4 o superiore
- iOS 5.0 o superiore
- App gratuita installata (vedere anche “19. Comando tramite l'app” a pagina 293)

## 5. Operazioni preliminari

### 5.1. Controllo della fornitura

Rimuovere tutto il materiale di imballaggio, compresa la pellicola sul display.



#### **PERICOLO!**

#### **Pericolo di soffocamento!**

Pericolo di soffocamento in caso di ingestione o inalazione di componenti piccoli o pellicole dell'imballaggio.

- Tenere la pellicola dell'imballaggio fuori dalla portata dei bambini.

Verificare l'integrità della confezione e comunicare l'eventuale incompletezza della fornitura entro 14 giorni dall'acquisto. La confezione del prodotto acquistato include:

- Radio Internet
- Telecomando incl. 2 batterie di tipo LR03 / AAA / 1,5 V
- Cavo audio (3,5 mm)
- Alimentatore
- Istruzioni per l'uso con informazioni sulla garanzia

### 5.2. Inserimento delle batterie nel telecomando

- ▶ Rimuovere il coperchio del vano batterie sul retro del telecomando.
- ▶ Inserire due batterie di tipo LR03 / AAA / 1,5 V nel vano batterie del telecomando. Prestare attenzione alla corretta polarità delle batterie (indicata sul fondo del vano batterie).
- ▶ Chiudere il vano batterie.

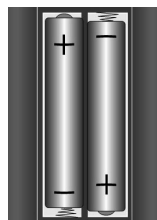

#### **AVVERTENZA!**

#### **Pericolo di esplosione!**

In caso di sostituzione impropria delle batterie, sussiste il pericolo di esplosione!

- Sostituire le batterie soltanto con batterie dello stesso tipo o di tipo equivalente.

Nel caso in cui il telecomando non venga utilizzato per lungo tempo, la fuoriuscita del liquido delle batterie potrebbe danneggiarlo!

- ▶ Se si prevede di non utilizzare il dispositivo per lungo tempo, estrarre le batterie dal telecomando.



---

## 5.3. Collegamenti

Prima di effettuare qualsiasi collegamento, spegnere la radio tramite l'interruttore sul retro del dispositivo.

- Funzionamento in modalità Wi-Fi: ▶ nel dispositivo è integrata un'antenna Wi-Fi.
- Funzionamento della radio FM/DAB: ▶ orientare l'antenna sul retro del dispositivo in modo da ottenere una buona ricezione.
- Alimentatore: ▶ collegare il connettore dell'alimentatore fornito in dotazione alla presa DC IN e la spina alla presa elettrica.
- LINE OUT: ▶ collegare un cavo stereo con spinotto da 3,5 mm alla presa RCA LINE-OUT per trasmettere il suono stereo della radio Internet ad altri dispositivi audio.
- LINE IN: ▶ collegare un cavo stereo con spinotto da 3,5 mm alla presa AUX-IN per riprodurre il suono stereo di altri dispositivi audio tramite la radio Internet.
- USB: ▶ collegare qui un supporto dati USB per riprodurre i file audio del supporto dati tramite la radio Internet.
- Ingresso per cuffie/auricolari: ▶ collegare lo spinotto stereo da 3,5 mm degli auricolari o delle cuffie per riprodurre il suono della radio Internet attraverso gli auricolari/le cuffie.

## 6. Panoramica della radio Wi-Fi

### 6.1. Lato anteriore

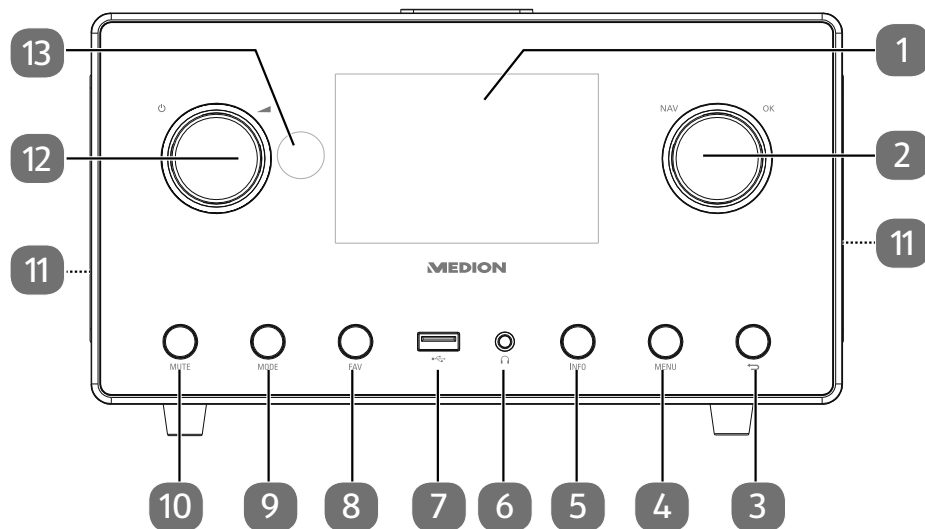

- 1) Display
- 2) **NAV**: ruotare la manopola per navigare all'interno del menu; **OK**: premere per confermare la voce di menu selezionata; aggiungere ai preferiti (radio Internet)
- 3) : visualizzazione del menu precedente
- 4) **MENU**: accesso al menu delle impostazioni
- 5) **INFO**: scorrimento delle pagine del display, funzione WPS
- 6) : presa per cuffie/auricolari, spinotto da 3,5 mm
- 7) : presa USB
- 8) **FAV**: memorizzazione della stazione/richiamo delle stazioni memorizzate
- 9) **MODE**: selezione della modalità di funzionamento
- 10) **MUTE**: disattivazione dell'audio
- 11) Diffusore acustico
- 12) : impostazione della modalità standby del dispositivo/ : Manopola di regolazione del volume
- 13) Sensore IR

## 6.2. Parte superiore

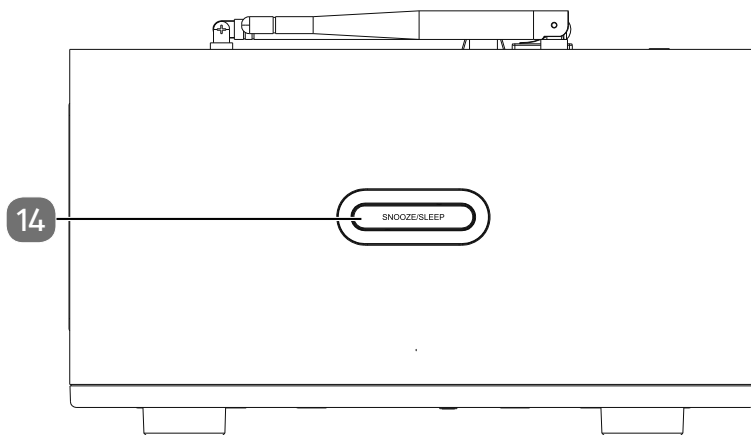

- 14) **SNOOZE/SLEEP**: impostazione del tempo di spegnimento (ripetizione sveglia)

## 6.3. Lato posteriore

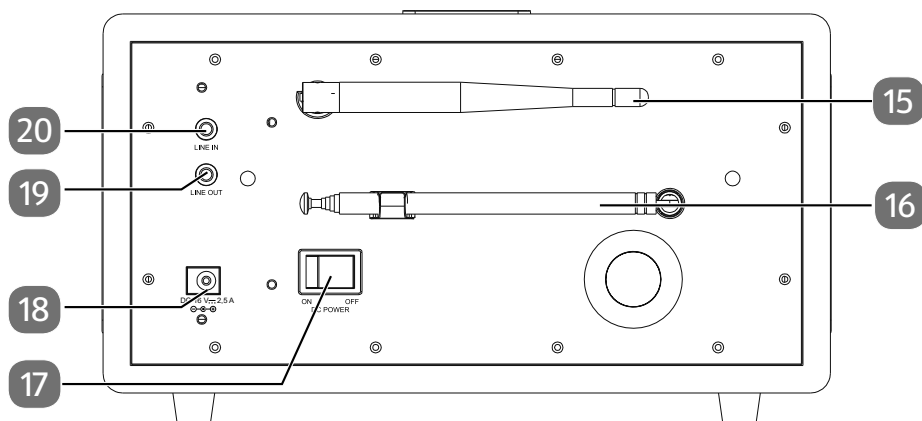

- 15) Antenna Wi-Fi  
16) Antenna DAB/FM  
17) **POWER**: interruttore On/Off  
18) **DC IN**: presa per alimentatore  
19) **LINE OUT**: uscita audio, presa stereo da 3,5 mm  
20) **LINE IN**: ingresso audio, presa stereo da 3,5 mm

## 6.4. Telecomando

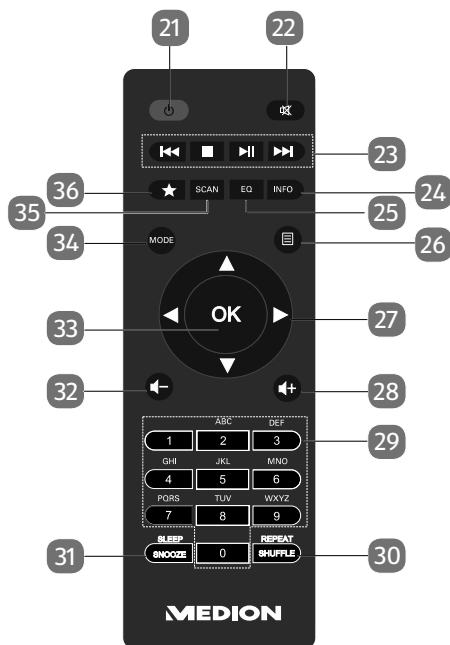

- 21) **STANDBY**: impostazione della modalità standby del dispositivo
- 22) **MUTE**: disattivazione dell'audio
- 23) **◀◀** Riproduzione del brano precedente, avvio della ricerca delle stazioni FM all'indietro
- 24) **■** **STOP**: arresto della riproduzione
- 25) **▶▶** riproduzione del brano successivo, avvio della ricerca delle stazioni FM in avanti
- 26) **▶/||**: Avvio/interruzione della riproduzione
- 27) **INFO**: scorrimento delle pagine del display/funzione WPS
- 28) **EQ**: impostazioni equalizzatore
- 29) **☰** **MENU**: visualizzazione del menu principale
- 30) Tasti di navigazione **▲▼◀▶**
- 31) **🔊+** Aumento del volume
- 32) **TASTI NUMERICI**: per l'immissione di caratteri
- 33) **SHUFFLE/REPEAT**: riproduzione casuale/funzione di ripetizione
- 34) **SLEEP/SNOOZE**: impostazione del tempo di spegnimento/della ripetizione della sveglia
- 35) **🔊-** Riduzione del volume
- 36) **OK**: premere il tasto per confermare i valori immessi; mantenere premuto il tasto per aggiungere il brano alla lista di riproduzione

- 
- 34) **MODE**: selezione della modalità di funzionamento
  - 35) **SCAN**: avvio della ricerca delle stazioni (radio DAB/FM)
  - 36) ★ Memorizzazione della stazione/Richiamo delle stazioni memorizzate

## 7. Utilizzo dei menu

### 7.1. Funzionamento tramite il telecomando

Tutte le funzioni possono essere comandate sia tramite il telecomando, sia tramite i tasti del dispositivo. Tuttavia, alcune funzioni possono essere utilizzate in modo più semplice e diretto tramite il telecomando, tra queste:

- l'immissione di caratteri e cifre premendo più volte i tasti alfanumerici
- le funzioni di riproduzione musicale **PLAY**, **STOP**, traccia precedente ◀◀/successiva ▶▶, ricerca della traccia.

### 7.2. Navigazione all'interno dei menu

- ▶ Navigare nei menu ruotando la manopola **OK** sul dispositivo o utilizzando i tasti di navigazione ▲ ▼ ◀ ▶ del telecomando.
- ▶ Confermare la voce di menu selezionata premendo la manopola **OK** o il tasto **OK** del telecomando.
- ▶ Premere il tasto **MODE** per richiamare una modalità di funzionamento (**RADIO INTERNET**, **SPOTIFY**, **MUSICA AMAZON**, **LETTORE MUSICA**, **FM**, **DAB**, **PODCASTS**, **BLUETOOTH** oppure **INGRESSO AUX**). Confermare la voce selezionata con **OK**.
- ▶ Premere il tasto **MENU** per accedere al menu principale della modalità corrispondente.

## 8. Configurazione della radio Internet

- Senza fili in modalità Wi-Fi: l'antenna Wi-Fi della radio riceve i segnali del router DSL.



L'elenco delle stazioni della radio Internet viene messo a disposizione gratuitamente dal servizio Internet di [www.airablenow.com](http://www.airablenow.com) e viene costantemente aggiornato.

L'eventuale non disponibilità di una stazione radio può dipendere da diverse cause dell'operatore della stazione radio. Questo non significa che il dispositivo sia difettoso.

A volte, la connessione alle stazioni radio via Internet può essere soggetta a ritardi anche a causa dell'elevato numero di richieste. Riprovare a connettersi al servizio Internet in un secondo momento.

## 8.1. Caratteristiche di rete necessarie

Affinché il dispositivo funzioni come radio Wi-Fi, è necessario che la rete abbia le seguenti caratteristiche:

- Il router utilizzato per la rete deve disporre di una funzione server DHCP in modo da poter assegnare automaticamente un indirizzo IP al dispositivo nella rete.
- Se il router installato è già configurato come descritto in precedenza, è possibile collegare la radio Wi-Fi alla rete.

## 9. Configurazione di rete

Per la radio Internet è possibile utilizzare la configurazione di rete in modalità Wi-Fi (wireless).

- Se si dispone di una rete wireless 802.11 a/b/g/n è possibile collegare la radio a Internet tramite Wi-Fi:  
durante la prima messa in funzione è necessario selezionare un Access Point (AP) ed eventualmente immettere la chiave di rete. In seguito la radio accederà sempre automaticamente a tale AP. Se non è più possibile trovare l'AP, viene visualizzato un messaggio corrispondente.

### 9.1. Apertura dell'interfaccia web della radio Internet



L'interfaccia web serve per la visualizzazione delle informazioni, l'indicazione dello stato e per modificare il nome del dispositivo.

Se si immette nel browser l'indirizzo IP della radio Internet, viene visualizzata l'interfaccia web della radio Internet.

- L'indirizzo IP attuale è indicato in **CONFIG. DI SISTEMA/RETE/VEDERE IMPOSTAZ..**

## 10. Collegamento alla rete elettrica

- ▶ Collegare il connettore dell'alimentatore in dotazione alla presa DC IN del dispositivo.
- ▶ Collegare l'alimentatore a una presa elettrica facilmente accessibile.
- ▶ Per attivare l'alimentazione elettrica, accendere il dispositivo con l'interruttore ON/OFF sul retro del dispositivo.

## 11. Prima messa in funzione

Alla prima messa in funzione viene visualizzato l'elenco delle lingue disponibili.

- ▶ Selezionare la lingua del menu della radio Internet e confermare la selezione con il tasto **OK** del telecomando.

---

La radio Internet viene quindi avviata con l'avviso di visitare il sito web [www.medion.com/iradio-privacy/](http://www.medion.com/iradio-privacy/) su un PC o un dispositivo mobile al fine di prendere nota dell'informativa sulla privacy.

▶ Premere **OK** sul telecomando per accettare l'informativa sulla privacy.

Successivamente inizia la procedura di configurazione guidata.

▶ Confermare la richiesta **INSTALLAZ. GUIDATA AVVIARE ADESSO?** con **SI** per avviare la procedura di configurazione guidata.

Viene visualizzata la procedura di configurazione guidata (nella lingua precedentemente impostata):



Se si seleziona **NO**, nella finestra successiva è possibile indicare se avviare la procedura guidata alla successiva accensione del dispositivo.

## 11.1. Impostazione dell'ora e della data

▶ Impostare se visualizzare l'ora in formato a 12 ore o 24 ore.

▶ Selezionare se l'ora debba essere impostata automaticamente tramite la ricezione FM (**AGGIORN. DA FM**), la ricezione DAB (**AGGIORN. DA DAB**), automaticamente tramite la rete (**AGGIORN. DALLA RETE**), oppure specificare di non aggiornare l'ora (**NESSUN AGGIORN.**).



Se è stata selezionata l'opzione **AGGIORN. DALLA RETE**, nella finestra successiva impostare il proprio fuso orario.

▶ Successivamente impostare il passaggio automatico all'ora legale/solare su **ON** o **OFF**.

▶ Se è stata selezionata l'ultima voce (**NESSUN AGGIORN.**) impostare l'ora manualmente seguendo i passaggi sottostanti:

La posizione del giorno lampeggia.

▶ Impostare il giorno con ▲ ▼ e premere **OK** per confermare.

La posizione del mese lampeggia.

▶ Impostare il mese con ▲ ▼ e premere **OK** per confermare.

La posizione dell'anno lampeggia.

▶ Impostare l'anno con ▲ ▼ e premere **OK** per confermare.

La posizione delle ore lampeggia.

▶ Impostare le ore con ▲ ▼ e premere **OK** per confermare.

La posizione dei minuti lampeggia.

▶ Impostare i minuti con ▲ ▼ e premere **OK** per confermare.

## 11.2. Mantenimento della connessione di rete

Se si desidera che la connessione di rete rimanga attiva anche in modalità standby o nelle modalità che non utilizzano il Wi-Fi (AUX-IN, radio FM) (maggiore consumo di energia elettrica in modalità standby), selezionare l'impostazione **SI**. Se l'impostazione viene confermata con **SI**, dopo l'accensione le funzioni Internet e di rete sono disponibili più rapidamente.

Selezionando l'impostazione **NO**, la connessione alla rete viene ripristinata ad ogni accensione della radio Internet dalla modalità standby.

## 11.3. Connessione a una rete

Le reti trovate vengono visualizzate in un elenco con il loro nome (SSID). Gli Access Point Wi-Fi che offrono una connessione tramite WPS vengono visualizzati con **[WPS]**.

Di seguito le voci:

**CERCARE ANCORA:** avvio di una nuova ricerca

**CONFIG. MANUALE:** immissione manuale dei dati di connessione

### 11.3.1. Connessione Wi-Fi

- ▶ Selezionare l'Access Point Wi-Fi al quale si desidera connettere la radio Internet, quindi premere **OK** sul telecomando per confermare.

In presenza di un Access Point Wi-Fi non crittografato (aperto), la radio Internet stabilisce la connessione automaticamente.

- ▶ Per connettersi a una rete crittografata, prestare attenzione ai capitoli che seguono.

## 11.4. Connessione Wi-Fi attraverso WPS

Dopo aver selezionato una rete Wi-Fi che offre la possibilità di connettersi tramite WPS, viene visualizzato il menu WPS. Se non si desidera stabilire una connessione tramite WPS, selezionare la voce **SALTA WPS**.

### 11.4.1. Tasto WPS

- ▶ Selezionare l'opzione **PREMERE TASTO** per utilizzare la funzione WPS tramite il tasto WPS del router.
- ▶ Successivamente premere il tasto WPS sul router e confermare la connessione sulla radio Internet con **OK**.

A questo proposito consultare anche le istruzioni per l'uso del router.

- Ora il dispositivo stabilisce una connessione con la rete. Dopo aver correttamente instaurato la connessione viene visualizzato un messaggio corrispondente.
- Ora, a condizione che sia collegato a Internet tramite la rete, il dispositivo può riprodurre contenuti multimediali tramite la rete o ricevere stazioni radio via Internet.
- Il dispositivo memorizza i dati di connessione in modo da non doverli reimmettere in caso di nuova connessione.



---

## 11.4.2. Immissione del PIN

Se il router non dispone di un tasto WPS, ma offre l'opzione di connessione WPS tramite immissione del PIN nell'interfaccia web del router, selezionare l'opzione **IMMETTI PIN**.

Quando richiesto, immettere nell'interfaccia web del router il numero PIN visualizzato sul display della radio Internet e confermare l'immissione con il tasto **OK**.



All'occorrenza consultare anche le istruzioni per l'uso del router.

Ora il dispositivo stabilisce una connessione con la rete. Dopo aver correttamente instaurato la connessione viene visualizzato un messaggio corrispondente.

▶ Premere il tasto **OK** per confermare.

Il dispositivo memorizza i dati di connessione in modo da non doverli reimmettere in caso di nuova connessione.

Ora, a condizione che sia collegato a Internet tramite la rete, il dispositivo può riprodurre contenuti multimediali tramite la rete o ricevere stazioni radio via Internet.

## 11.5. Immissione della chiave di rete

Se in precedenza il menu WPS era stato saltato, è necessario immettere la chiave di rete.

▶ Immettere la chiave di rete per l'Access Point Wi-Fi con i tasti alfanumerici del telecomando

oppure

▶ immettere la chiave di rete utilizzando la manopola di regolazione **NAV/OK** del dispositivo:



la manopola di regolazione ha una funzione tasto (tasto **OK**).

▶ A tale scopo, utilizzare la manopola di regolazione per selezionare un carattere e premere il tasto **OK** per confermare.

▶ Per cancellare un carattere, selezionare la voce **BKSP** e premere il tasto **OK**.

▶ Per annullare l'immissione, selezionare la voce **CANCEL** e premere il tasto **OK**.

▶ Dopo aver immesso la chiave di rete, selezionare la voce **OK** e confermare con il tasto **OK**.

Il dispositivo memorizza la chiave in modo da non doverla reimmettere in caso di nuova connessione.

Ora il dispositivo stabilisce una connessione con la rete. Dopo aver correttamente instaurato la connessione viene visualizzato un messaggio corrispondente.

▶ Premere **OK** sul telecomando o la manopola di regolazione **OK** sul dispositivo per confermare.

Ora, a condizione che sia collegato a Internet tramite la rete, il dispositivo può riprodurre contenuti multimediali tramite la rete o ricevere stazioni radio via Internet.

## 12. Ascolto della radio Internet

La modalità di funzionamento **RADIO INTERNET** consente di riprodurre le stazioni radio Internet. Il presupposto è che la radio Internet sia collegata alla rete in uso come descritto nel capitolo ("11.3. Connessione a una rete" a pagina 281) e che sia disponibile una connessione a Internet.

- ▶ Premere il tasto **MODE** sul dispositivo o  sul telecomando per aprire il menu principale.
- ▶ Per ascoltare la radio Internet, selezionare la voce **RADIO INTERNET** nel menu principale e confermare con **OK** sul telecomando, oppure premere il tasto **MODE** del dispositivo e selezionare con la manopola di regolazione **NAV/OK** la voce **RADIO INTERNET** e premere il tasto **OK**.



La procedura per l'apertura del menu principale e la selezione della modalità di funzionamento si applica a tutte le modalità.

Nella prima schermata sono presenti, oltre alle voci di menu, due ulteriori voci:

**STAZIONE PIÙ RECENTE:** accesso alle stazioni radio Internet e ai podcast più recenti.

**LISTA STAZIONI:** accesso mediante server Internet ai servizi delle radio Internet disponibili.

### 12.1. Selezione dei servizi radio

Scegliere la voce **LISTA STAZIONI** per selezionare i servizi seguenti:

- **REGIONE** (a seconda del paese, qui: **GERMANIA**)
- **CERCA**
- **PAESI**
- **POPOLARE**
- **SCOPRIRE**

#### 12.1.1. Regione

Alla voce **REGIONE** è possibile visualizzare tutte le stazioni assegnate alla regione (qui: **GERMANIA**) in cui la radio è stata connessa a Internet.

#### 12.1.2. Cerca

- ▶ Selezionare **CERCA** per cercare le stazioni radio Internet in base al nome.

#### 12.1.3. Paesi

- ▶ Selezionare **PAESI** per cercare le stazioni radio Internet in base al paese.

#### 12.1.4. Popolare

- ▶ Selezionare le stazioni radio Internet dall'elenco delle stazioni preferite.

---

### 12.1.5. Scoprire

- ▶ Selezionare le stazioni radio Internet in base all'origine, al genere o alla lingua.

### 12.1.6. Memorizzazione delle stazioni radio Internet



Le stazioni radio Internet possono essere salvate in una posizione della memoria. La radio Internet dispone di oltre 40 posizioni di memoria. Dopo aver salvato una stazione in una posizione di memoria, la posizione di memoria della stazione viene visualizzata sul display durante la riproduzione accanto a una stella.

- ▶ Tenere premuto il tasto ★ sul telecomando o il tasto **FAV/★** sul dispositivo fino a quando sul display non appare l'elenco delle posizioni di memoria.
- ▶ Selezionare una posizione di memoria compresa tra 1 e 40 e confermare con **OK** sul telecomando o con il tasto **OK** sul dispositivo. La stazione radio è memorizzata.
- ▶ Per richiamare la stazione radio, premere il tasto ★ sul telecomando o il tasto **FAV/★** sul dispositivo e selezionare la stazione dall'elenco. Premere **OK** per riprodurre la stazione.

## 13. Ascolto di podcast

La modalità di funzionamento **PODCASTS** consente di riprodurre i podcast. Il presupposto è che la radio Internet sia collegata alla rete in uso come descritto nel capitolo ("11.3. Connessione a una rete" a pagina 281) e che sia disponibile una connessione a Internet.

- ▶ Per ascoltare i podcast, selezionare la voce **PODCASTS** nel menu principale e confermare con **OK**, oppure premere il tasto **MODE** sul dispositivo e con la manopola di regolazione **NAV/OK** selezionare la voce **PODCASTS**. Premere il tasto **OK** per confermare.

Nella prima schermata sono presenti, oltre alle voci di menu, due ulteriori voci:

**STAZIONE PIÙ RECENTE:** accesso ai podcast e alle stazioni radio Internet riprodotti più di recente.

**PODCAST LIST:** richiama dal server Internet i podcast disponibili.

### 13.1. Selezione dei podcast

Scegliere la voce **PODCASTS** per selezionare i servizi seguenti:

- **GERMANIA**
- **CERCA**
- **PAESI**
- **SCOPRIRE**

#### 13.1.1. Germania

Alla voce **GERMANIA** è possibile visualizzare tutti i podcast assegnati alla regione geografica (qui: **GERMANIA**) in cui la radio è stata connessa a Internet.

### 13.1.2. Cerca

Alla voce **CERCA** è possibile cercare i podcast in base al nome.

### 13.1.3. Paesi

- ▶ Selezionare un paese dall'elenco e confermare con **OK**. Successivamente selezionare un podcast e confermare con **OK**.
- ▶ **GENERE**: selezionare un genere dall'elenco e confermare con **OK**. Successivamente selezionare un podcast e confermare con **OK**.

### 13.1.4. Scoprire

- ▶ Selezionare i podcast in base all'origine, al genere o alla lingua.

## 14. Connessione a una stazione radio Internet/ un podcast

Dopo aver selezionato una stazione/un podcast come descritto in precedenza, la radio si connette con il server della radio Internet. Sul display vengono visualizzate le indicazioni seguenti:

- nome della stazione radio
- orario
- ulteriori informazioni della stazione radio
- indicatore di memoria del buffer (visualizzato brevemente quando viene caricata la stazione/il podcast)
- numero della posizione di memoria
- Wi-Fi attivo

Premendo più volte il tasto **INFO** sul telecomando o il tasto **INFO** sul dispositivo si visualizzeranno ulteriori informazioni:

- parola chiave e descrizione della stazione radio
- lingua e ubicazione
- dati su bit rate, codec utilizzato e frequenza di scansione
- buffer di riproduzione
- data attuale



Premere il tasto **OK** sul telecomando per visualizzare l'immagine slide-show in modalità a schermo intero sul display. Premere nuovamente il tasto **OK** per rimpicciolire nuovamente l'immagine.

---

La radio è stata connessa correttamente con il server Internet e riceve le stazioni radio Internet.



Se la radio non riesce a trovare il server Internet viene visualizzato un messaggio di errore. Per ulteriori informazioni, consultare il capitolo “27. Risoluzione dei problemi” a pagina 305.

## 15. Ascolto della radio DAB

La modalità di funzionamento **DAB** consente di riprodurre le stazioni radio digitali. Il presupposto è una buona ricezione tramite l'antenna telescopica integrata del dispositivo. Orientare l'antenna manualmente in modo tale da ottenere la ricezione migliore possibile.

- ▶ Per ascoltare la radio DAB, selezionare la funzione **DAB** nel menu principale e confermare con **OK**, oppure premere il tasto **MODE** e con la manopola di regolazione **NAV/OK** selezionare la voce **DAB** e confermare con il tasto **OK**.

Sul display vengono visualizzate le indicazioni seguenti:

- ricezione DAB
- ricezione DAB stereo
- orario
- potenza di ricezione WLAN
- potenza di ricezione DAB
- nome della stazione radio

Premendo più volte il tasto **INFO** sul telecomando o il tasto **INFO** sul dispositivo si visualizzeranno ulteriori informazioni:

- genere
- descrizione della stazione radio e della frequenza
- buffer di riproduzione
- dati su bit rate, codec utilizzato e informazioni sui canali
- data attuale



Premere il tasto **OK** sul telecomando per visualizzare l'immagine slideshow in modalità a schermo intero sul display. Premere nuovamente il tasto **OK** per rimpicciolire nuovamente l'immagine.

### 15.1. Impostazione delle stazioni radio

- ▶ Per selezionare una stazione radio dall'elenco delle stazioni ruotare la manopola di regolazione **NAV/OK** o premere i tasti **▲ ▼** sul telecomando.
- ▶ Premere **OK** o il tasto **OK** della manopola di regolazione per riprodurre la stazione radio.

## 15.2. Memorizzazione delle stazioni radio



La radio DAB dispone di oltre 40 posizioni di memoria.

Dopo aver salvato una stazione radio, la posizione di memoria di tale stazione viene visualizzata sul display durante la riproduzione accanto a una stella.

- ▶ Tenere premuto il tasto ★ sul telecomando o il tasto **FAV/★** sul dispositivo fino a quando sul display non appare l'elenco delle posizioni di memoria.
- ▶ Selezionare una posizione di memoria da 1 a 40 e confermare con **OK**. La stazione radio è memorizzata.
- ▶ Per richiamare la stazione radio, premere il tasto ★ sul telecomando o il tasto **FAV/★** sul dispositivo e selezionare la stazione dall'elenco. Premere **OK** sul telecomando o il tasto **OK** sulla manopola di regolazione **NAV/OK** per riprodurre la stazione.

## 15.3. Menu principale nella modalità radio DAB

- ▶ Premere il tasto **MENÜ** sul dispositivo o il tasto ☰ sul telecomando per visualizzare il menu della modalità radio DAB.

### 15.3.1. Elenco delle stazioni

Alla voce **LISTA STAZIONI** è possibile visualizzare l'elenco delle stazioni. Tutte le stazioni DAB trovate vengono visualizzate in ordine alfabetico.

### 15.3.2. Ricerca delle stazioni

- ▶ Selezionare la voce **RICERCA** per avviare immediatamente una ricerca delle stazioni. Lo stato di avanzamento della ricerca è indicato da una barra.

Al termine della ricerca viene visualizzato l'elenco delle stazioni.

### 15.3.3. Impostazione manuale

Se si seleziona la voce **SINTONIZZ. MANUALE**, sul display vengono visualizzati i canali da 5A a 13F con le relative frequenze.

- ▶ Selezionare un canale e confermare con **OK**.
- ▶ Viene visualizzato il livello di ricezione. Confermare nuovamente con **OK**.



Le nuove stazioni aggiuntive vengono salvate nell'elenco delle stazioni.

### 15.3.4. Pulizia dell'elenco delle stazioni

Se si utilizza il dispositivo in un luogo diverso, sarà necessario eseguire una nuova ricerca. Le stazioni che non sono più disponibili vengono contrassegnate con un punto interrogativo nell'elenco delle stazioni.

- 
- ▶ Selezionare **RIMOZ. NON VALIDA** e confermare la richiesta successiva con **Si** per cancellare dall'elenco le stazioni non più disponibili.

### 15.3.5. Dynamic Range Control

La funzione Dynamic Range Control (DRC) è utile per i periodi a volume moderato di un programma radiofonico e per l'uso in ambienti rumorosi. La stazione imposta il livello DRC della trasmissione radio. Con la funzione Dynamic Range Control è possibile impostare il livello ottimale.

- DRC spento: la funzione DRC è disattivata. Il livello DRC della trasmissione radio non viene utilizzato.
- DRC basso: il livello DRC è impostato sulla metà del livello di trasmissione.
- DRC alto: viene impostato il livello DRC massimo.

### 15.3.6. Sequenza delle stazioni

- ▶ Alla voce **ORDINE STAZIONI** è possibile impostare come ordinare l'elenco delle stazioni:
  - **ALFANUMERICO**  
Le stazioni vengono elencate in ordine alfabetico e numerico.
  - **INSIEME**  
Le stazioni vengono ordinate in base alla loro appartenenza a un ensemble DAB.

## 16. Ascolto della radio FM

La modalità di funzionamento **FM** consente di riprodurre le stazioni radio analogiche. Il presupposto è una buona ricezione tramite l'antenna telescopica integrata del dispositivo. Orientare l'antenna manualmente in modo tale da ottenere la ricezione migliore possibile.

- ▶ Per ascoltare la radio FM, selezionare la funzione **FM RADIO** nel menu principale e confermare con **OK** sul telecomando, oppure premere il tasto **MODE** e con la manopola di regolazione **NAV/OK** scegliere la voce **FM** e confermare con il tasto **OK**.

Sul display vengono visualizzate le indicazioni seguenti:

- nome della stazione (per la ricezione RDS) / indicazione della frequenza
- orario
- potenza del segnale FM
- ricezione FM stereo
- ricezione RDS

Premendo più volte il tasto **INFO** sul telecomando o il tasto **INFO** sul dispositivo si visualizzeranno ulteriori informazioni:

- genere
- frequenza
- data attuale
- informazioni PTY
- testo radio

## 16.1. Impostazione delle stazioni radio

- ▶ Premere più volte il tasto ▲ o ▼ sul telecomando o ruotare la manopola di regolazione **NAV/OK** sul dispositivo per impostare la frequenza radio.
- ▶ Tenere premuto il tasto ▲ o ▼ sul telecomando per avviare la ricerca automatica. La ricerca automatica inizia verso l'alto o verso il basso a seconda del tasto premuto. La ricerca si arresta automaticamente non appena viene trovata la stazione successiva. Tenere nuovamente premuto il tasto ▲ o ▼ sul telecomando per continuare la ricerca.

## 16.2. Memorizzazione delle stazioni radio



La radio FM dispone di oltre 40 posizioni di memoria.

Dopo aver salvato una stazione radio in una posizione di memoria, la posizione di memoria della stazione viene visualizzata sul display durante la riproduzione.

- ▶ Tenere premuto il tasto ★ sul telecomando o il tasto **FAV/★** sul dispositivo fino a quando sul display non appare l'elenco delle posizioni di memoria.
- ▶ Selezionare una posizione di memoria da 1 a 40 e confermare con **OK**. La stazione radio è memorizzata.
- ▶ Per richiamare la stazione radio, premere il tasto ★ sul telecomando o il tasto **FAV/★** sul dispositivo e selezionare la stazione dall'elenco. Premere **OK** sul telecomando o il tasto **OK** sulla manopola di regolazione **NAV/OK** per riprodurre la stazione.

## 16.3. Menu principale nella modalità radio FM

- ▶ Premere il tasto **MENÜ** sul dispositivo o il tasto  sul telecomando per visualizzare il menu della modalità radio FM.

### 16.3.1. Impostazione di ricerca

Se si desidera che la radio trovi solo stazioni con un segnale forte, in **IMPOSTAZ. DI RICERCA** rispondere alla richiesta **SOLO STAZ. BUONA RIC.?** con **SI**.

- Rispondere con **NO** se si desidera che la radio cerchi anche le stazioni con segnale debole.

### 16.3.2. Impostazione audio

Alla voce **IMPOSTAZ. AUDIO** rispondere alla domanda **SOLO MONO?** con

- **SÌ** se le stazioni radio devono essere riprodotte in mono. Utilizzare questa impostazione in caso di ricezione debole.
- Rispondere con **NO** se le stazioni radio devono essere riprodotte in stereo.



---

## 17. Modalità Bluetooth®

Una connessione Bluetooth® permette di riprodurre senza fili su questo dispositivo brani di dispositivi esterni (ad es. lettori MP3 o telefoni cellulari con tecnologia Bluetooth®). Il presupposto è che il dispositivo esterno sia associato alla radio Internet come descritto nel capitolo "17.1. Associazione di dispositivi Bluetooth®" a pagina 290.

- ▶ Premere il tasto **MODE** sul telecomando oppure premere il tasto **MODE** e utilizzare la manopola di regolazione **NAV/OK** per selezionare la voce **AUDIO BLUETOOTH®**. Premere **OK** sul telecomando o il tasto **OK** sulla manopola di regolazione per confermare la selezione.

### 17.1. Associazione di dispositivi Bluetooth®





- ▶ Premere il tasto  o il tasto **MENÜ** e, nel menu, attivare la voce **CONFIGURA BLUETOOTH®**.
- ▶ Attivare la funzione Bluetooth® anche sul dispositivo esterno ed eseguire l'associazione. A tale scopo leggere le istruzioni del dispositivo esterno. Il nome del dispositivo radio Internet è [MD 89295].
- ▶ Qualora sul display del dispositivo esterno sia richiesto l'inserimento di una password, digitare il codice "0000".
- ▶ L'associazione è completata e il dispositivo esterno può essere utilizzato con il dispositivo radio Internet.

La riproduzione delle tracce, il volume e le funzioni speciali possono essere controllati sia sul dispositivo esterno sia sul dispositivo radio Internet. Le funzioni disponibili dipendono dal dispositivo esterno e dal software utilizzati.

- ▶ Per terminare il trasferimento via Bluetooth®, disattivare la modalità Bluetooth® sul dispositivo esterno o modificare la sorgente del dispositivo radio Internet.

### 17.2. Controllo tramite telecomando (entro la portata Bluetooth®)

Per controllare la riproduzione con il telecomando del dispositivo radio Internet, sono disponibili le seguenti opzioni:

- Premere il tasto  o  per aumentare o ridurre il volume.
- Per avviare o interrompere la riproduzione, premere il tasto **OK/||** sul telecomando.
- Utilizzare i tasti  o  per passare al brano precedente o successivo.

Non tutte le funzioni sono disponibili in tutti i dispositivi esterni. Alcune funzioni vengono visualizzate sul display del dispositivo esterno.

## 18. Ascolto di file audio via USB

La modalità di funzionamento **LETTORE MUSICA** consente di riprodurre file audio memorizzati su un supporto dati USB.



Il supporto dati USB deve essere formattato nel formato FAT32.  
I formati audio supportati sono: \*.mp3

- ▶ Per riprodurre i file audio di un supporto dati USB, collegare un supporto dati USB alla presa USB.



In linea di principio, tramite la porta USB possono essere riprodotti solo file audio. Non è possibile salvare file audio (ad esempio una registrazione tramite la modalità radio Internet).

Quando si collega un supporto dati USB, il dispositivo entra automaticamente in modalità di riproduzione musicale e viene visualizzata la richiesta **USB DISK COLLEGATO APRIRE CARTELLA?** per circa 5 secondi.

- ▶ Rispondere con **Si** per aprire direttamente il contenuto del supporto dati USB. Se non è disponibile alcun file audio, quando viene richiamata la modalità di riproduzione musicale verrà visualizzato il menu principale.



È inoltre possibile selezionare la funzione **LETTORE MUSICA** nel menu principale e confermare con **OK** sul telecomando o con il tasto **OK** sulla manopola di regolazione **NAV/OK**.



Dopo un eventuale spegnimento causato da una scarica elettrica in modalità USB (**LETTORE MUSICA**), il dispositivo si riaccenderà automaticamente. L'ultimo stato di funzionamento non può essere ripristinato automaticamente.

Riavviare i supporti o le applicazioni necessari.

A causa di una scarica elettrostatica potrebbe non essere possibile ripristinare le ultime impostazioni utente effettuate, perché la struttura di cartelle non viene memorizzata.

- Per evitare di danneggiare il dispositivo, non utilizzare un cavo prolunga USB e non collegare il dispositivo direttamente a un PC tramite la presa USB.
- La porta USB è destinata a essere utilizzata esclusivamente con le chiavette USB. Altri supporti di memoria esterni, quali i dischi rigidi esterni, non possono essere utilizzati tramite la porta USB.



Il dispositivo esterno collegato alla porta USB (ad es. uno smartphone) viene alimentato e caricato continuamente anche quando non è in corso alcuna riproduzione audio o quando la radio Internet si trova in modalità standby.

## 18.1. Menu principale nella modalità di riproduzione musicale

### 18.1.1. Riproduzione USB

Selezionare **RIPRODUZIONE USB** per cercare i file audio direttamente nel supporto dati USB.

Durante la riproduzione si possono utilizzare i tasti ▲/▼ per selezionare direttamente i brani. Premere **OK** per riprodurre il brano selezionato.

Inoltre, premendo a lungo i tasti ◀◀/▶▶ si può avviare una ricerca all'interno del brano corrente.

### 18.1.2. Riproduzione ripetuta

Nel menu **RIPET. RIPROD.**, selezionare l'impostazione **ON** per riprodurre automaticamente il brano selezionato all'infinito. Sul display compare il simbolo ↺.

Si può inoltre premere il tasto **SHUFFLE** sul telecomando per riprodurre automaticamente il brano selezionato all'infinito.

Premere nuovamente il tasto **SHUFFLE** per riprodurre tutti i brani dalla cartella corrente. Sul display compare il simbolo ↻.

Per disattivare nuovamente la funzione, premere più volte il tasto **SHUFFLE** finché sul display non è più visualizzato alcun simbolo.

### 18.1.3. Riproduzione casuale

Nel menu **SHUFFLE** selezionare l'impostazione **ON** per riprodurre tutti i brani della cartella corrente in ordine casuale. Sul display compare il simbolo ↻.

È inoltre possibile premere più volte il tasto **SHUFFLE** sul telecomando fino a quando non viene visualizzato il simbolo ↻ nel display.

Per disattivare nuovamente la funzione, premere più volte il tasto **SHUFFLE** finché sul display non è più visualizzato alcun simbolo.

### 18.1.4. Riproduzione casuale infinita

Premere ripetutamente il tasto **SHUFFLE** fino a visualizzare i simboli ↻ e ↻ sul display per riprodurre tutti i brani della cartella corrente in ordine casuale e all'infinito.

Per disattivare nuovamente la funzione, premere più volte il tasto **SHUFFLE** finché sul display non è più visualizzato alcun simbolo.

### 18.1.5. Playlist

- ▶ Selezionare un brano da aggiungere alla playlist.
- ▶ Tenere premuto **OK** per 3 secondi per aggiungere il brano selezionato alla playlist.
- ▶ Selezionare **LA MIA PLAYLIST** per visualizzare i brani aggiunti.
- ▶ Selezionare un brano e premere **OK** per avviare la riproduzione.
- ▶ Per cancellare un brano dalla playlist, selezionare il brano in **PLA LA MIA PLAYLIST YLIST** e tenere premuto **OK** per 3 secondi per rimuoverlo. Confermare la richiesta con **Sì**.
- ▶ Selezionare **SVUOTA MIA PLAYLIST** per eliminare tutte le voci della playlist.

## 18.2. Display in modalità di riproduzione

Durante la riproduzione, sul display sono visualizzate le informazioni seguenti:

- titolo
- orario
- potenza di ricezione WLAN
- modalità Shuffle
- modalità Repeat
- riproduzione USB
- visualizzazione tag ID3

Premendo più volte il tasto **INFO** sul telecomando o il tasto **INFO** sul dispositivo si visualizzeranno ulteriori informazioni:

- interprete
- album
- cartella
- percorso file
- dati su bit rate, codec utilizzato e frequenza di scansione
- buffer di riproduzione
- data attuale



Durante la riproduzione si possono utilizzare i tasti di riproduzione come si farebbe quando si utilizza un dispositivo Bluetooth®. Per ulteriori informazioni, consultare il capitolo "17.2. Controllo tramite telecomando (entro la portata Bluetooth®)" a pagina 290.

## 19. Comando tramite l'app

Con l'app sullo smartphone o sul tablet PC è possibile comandare la radio Internet. Oltre alle impostazioni consuete, come avvio, arresto, ripetizione o creazione di elenchi di preferiti e ricerche di stazioni, l'app offre la possibilità di regolare individualmente il suono.

## 19.1. Installazione tramite link diretto

Tramite il codice QR a fianco è possibile scaricare l'app direttamente dal Google Play Store® o dall'App Store di Apple®:



Per installare l'app è necessaria una connessione a Internet.

## 19.2. Utilizzo dell'app

- ▶ Avviare l'app.
- ▶ Assicurarsi che lo smartphone/tablet PC e la radio Internet siano collegati alla stessa rete Wi-Fi.

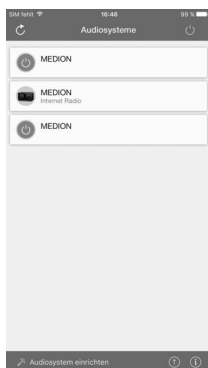
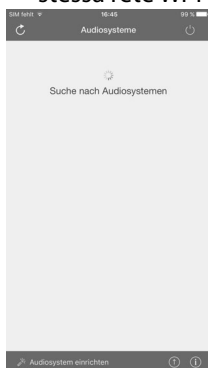

- ▶ Una volta avviata, l'app elenca tutte le radio Internet compatibili rilevate sulla rete Wi-Fi con il Friendly Name.
- ▶ Selezionare la radio Internet corretta.

Nell'app è possibile utilizzare tutte le funzioni della radio Internet.

- La modalità di funzionamento può essere selezionata alla voce **FONTE**.
- La riproduzione attuale è visualizzata in corrispondenza della voce **ORA IN ESECUZIONE**.
- Alla voce **RICERCA** è possibile cercare stazioni radio Internet o podcast.

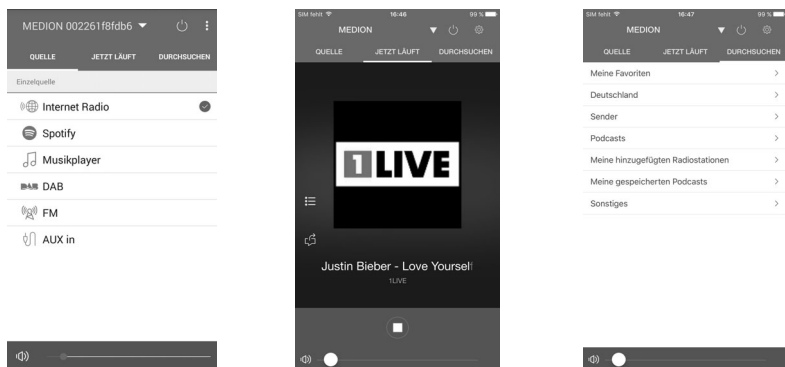

Quando la funzione Wi-Fi è disattivata nelle modalità che non utilizzano la rete Wi-Fi (AUX-IN, radio FM, radio DAB), (impostazione “11.2. Mantenimento della connessione di rete” a pagina 281) non è possibile comandare la radio tramite l'app.

## 20. Servizi di streaming



A seconda dell'area geografica sono disponibili diversi servizi di streaming. I servizi di streaming, e il loro numero, possono variare con gli aggiornamenti del firmware. Non siamo tenuti a mettere a disposizione un determinato servizio di streaming tramite la radio Internet.

### 20.1. Utilizzo dei servizi di streaming

Per utilizzare i servizi di streaming, il dispositivo deve essere connesso alla rete come descritto nel capitolo “11.3. Connessione a una rete” a pagina 281 e deve essere disponibile una connessione a Internet.

- ▶ Premere il tasto **MODE** sul dispositivo e selezionare ad esempio **SPOTIFY** o **MUSICA AMAZON** nel menu principale con la manopola di regolazione

**NAV/OK**, quindi confermare la selezione con il tasto **OK**.

Si può premere anche il tasto  sul telecomando e selezionare uno dei servizi di streaming. Confermare la voce selezionata con **OK**.



Per utilizzare uno dei suddetti servizi di streaming è necessario essere già registrati come utente. Per l'utilizzo dei suddetti servizi di streaming potrebbe essere necessario attivare un abbonamento a pagamento.

- ▶ Accedere con i propri dati utente.
- ▶ Scegliere il brano desiderato e avviarlo.

Il brano viene riprodotto.

---

Sono disponibili le seguenti funzioni di riproduzione: **PLAY**, **STOP**, brano precedente/successivo e riproduzione automatica (Shuffle).

## 20.2. Spotify Connect

Utilizzare il proprio smartphone, tablet o computer come telecomando per Spotify. Maggiori informazioni alla pagina [spotify.com/connect](https://www.spotify.com/connect).



Il software Spotify è soggetto a licenze di terzi disponibili qui: <https://www.spotify.com/connect/third-party-licenses>

## 20.3. Ascolto di brani musicali tramite Musica Amazon

Tramite la radio Internet è possibile riprodurre dati audio del servizio di streaming musicale Musica Amazon. Il presupposto fondamentale è che la radio Internet e il dispositivo con l'app siano connessi alla stessa rete e che sia disponibile una connessione a Internet.

### Attivazione di Musica Amazon nell'app per la radio Internet

- ▶ Aprire l'app per la radio Internet, vedere il capitolo "19. Comando tramite l'app" a pagina 293.
- ▶ Premere **QUELLE**, quindi selezionare **MUSICA AMAZON**.
- ▶ Premere **DURCHSUCHEN**.
- ▶ Effettuare il login con il proprio account Amazon.

### Selezione e riproduzione dei brani

- ▶ Aprire il menu **MUSICA AMAZON** nel menu principale o premere il tasto **MODE** per selezionare la modalità Musica Amazon. Confermare la voce selezionata con **OK**.
- ▶ Scegliere il brano desiderato e avviarlo.
- ▶ Il brano musicale viene riprodotto tramite i diffusori acustici della radio Internet.



È possibile cercare il brano desiderato e avviarne la riproduzione sulla radio Internet anche tramite l'app.

## 21. Riproduzione tramite la presa AUX IN

Sul retro del dispositivo è presente l'ingresso audio AUX-IN. Tramite questo ingresso audio è possibile riprodurre i segnali audio di un dispositivo esterno attraverso i diffusori acustici della radio Internet.

- ▶ Collegare la presa **LINE-IN** all'uscita audio di un dispositivo esterno tramite il cavo audio da 3,5 mm per riprodurre il segnale audio attraverso la radio Internet.
- ▶ Selezionare il menu **AUX IN** e confermare con **OK**.

I segnali audio del dispositivo esterno vengono ora riprodotti tramite i diffusori acustici della radio Internet.



La presa **AUX IN** serve solo per riprodurre segnali audio analogici.

## 22. Riproduzione audio tramite la presa **LINE OUT**.

Sul retro del dispositivo è presente l'uscita audio **LINE OUT**. Tramite questa uscita audio è possibile riprodurre i segnali audio della radio Internet attraverso un diffusore acustico esterno o un impianto stereo.

- ▶ Collegare la presa **LINE OUT** all'ingresso audio di un diffusore acustico esterno o di un impianto stereo tramite il cavo audio da 3,5 mm per riprodurre il segnale audio tramite il diffusore acustico esterno o l'impianto stereo.
- ▶ I segnali audio del dispositivo esterno vengono ora riprodotti tramite i diffusori acustici esterni o l'impianto stereo.

## 23. Impostazione del tempo di spegnimento

- ▶ Alla voce **SPEGNIMENTO** del menu principale, selezionare le seguenti impostazioni di spegnimento automatico:

**SPEGNIMENTO - 15 MINUTI - 30 MINUTI - 45 MINUTI - 60 MINUTI**

Selezionando l'impostazione **SCHLUMMER AUS** non viene impostato alcun tempo di spegnimento.

È possibile impostare il timer di spegnimento anche premendo più volte il tasto **SLEEP** sul telecomando. Il tempo rimanente viene visualizzato sul display insieme al simbolo della luna.

## 24. Impostazione della sveglia

Alla voce **SVEGLIE** del menu principale è possibile impostare due orari di sveglia con la radio Internet.



Prima di impostare la sveglia, controllare l'impostazione dell'orario.

- ▶ Selezionare una sveglia e confermare con **OK**.
- ▶ Selezionare una delle voci e confermare con **OK** per effettuare le impostazioni.

### 24.1. Attivazione/disattivazione della sveglia

- ▶ Alla voce **ABILITATO** selezionare l'opzione **OFF** per disattivare la sveglia.
- ▶ Selezionare **OGNI GIORNO, UNA VOLTA, FINE SETTIMANA** o **GIORNI DELLA SETT.** per attivare la sveglia.



---

## 24.2. Impostazione dell'orario di sveglia

- ▶ Alla voce **ORA** impostare l'ora a cui deve suonare la sveglia. La posizione delle ore lampeggia.
- ▶ Impostare le ore con ▲ ▼ e premere **OK** per confermare. La posizione dei minuti lampeggia.
- ▶ Impostare i minuti con ▲ ▼ e premere **OK** per confermare.

## 24.3. Selezione del segnale della sveglia

- ▶ Alla voce **IMP. MOD. ALLARME** impostare il segnale della sveglia:
  - **STONE**: sveglia con segnale acustico
  - **RADIO INTERNET**: sveglia con radio Internet
  - **DAB**: sveglia con radio DAB
  - **FM**: sveglia con radio FM



Se il servizio radio impostato non è disponibile, la sveglia del dispositivo suona automaticamente con il segnale acustico.

## 24.4. Selezione di un programma radio per la sveglia

- ▶ Alla voce **IMP. ALLAR. PRED.** selezionare la posizione di memoria di una stazione, a condizione che in precedenza sia stata selezionata l'opzione "Wecken mit Internetradio" o "Wecken mit FM/DAB-Radio". Si può anche selezionare **ASCOLTATO PER ULTIMO** per svegliarsi con l'ultima stazione ascoltata.

## 24.5. Impostazione del volume della sveglia

- ▶ Alla voce **VOLUME** impostare il volume della sveglia.



È possibile impostare anche il volume **3**. In questo caso, tuttavia, la sveglia suonerà comunque con un volume gradevole.

## 24.6. Salvataggio delle impostazioni

- ▶ Per salvare le impostazioni della sveglia selezionare la voce **SALVARE** e confermare con **OK**.

## 24.7. Funzione snooze

- ▶ Con la sveglia in funzione, premere il tasto **SNOOZE** sul telecomando per impostare una ripetizione sveglia dopo 5 minuti.



Premendo più volte il tasto **SNOOZE** è possibile impostare i seguenti intervalli di tempo: **10 MINUTI**, **15 MINUTI**, **30 MINUTI**, **5 MINUTI** (standard). Il tempo rimanente viene visualizzato sul display.

Premere il tasto  sul telecomando per spegnere la sveglia.

## 25. Impostazioni di sistema

### 25.1. Equalizzatore

Alla voce **EQUALIZZATORE** è possibile selezionare formati sonori predefiniti o creare il proprio formato. Si può inoltre richiamare l'equalizzatore direttamente con il tasto **EQ** del telecomando.

Selezionare uno dei formati sonori

- ▶ **NORMALE, FLAT, JAZZ, ROCK, FILM, CLASSICA, POP, NOTIZIE, IL MIO EQ** o **IMPOST. PROF. MIO EQ** e confermare con **OK**. L'impostazione del formato sonoro viene applicata immediatamente.



Il formato sonoro **NORMALE** è preimpostato. Per ottenere il suono migliore per la riproduzione musicale, utilizzare l'impostazione **ROCK**. Se sono collegate le cuffie, viene applicato automaticamente il formato sonoro **NORMALE**.

#### IL MIO EQ

- ▶ Se in questa voce è stato memorizzato un proprio formato sonoro, selezionare **IL MIO EQ** per acquisire direttamente il formato sonoro.

#### IMPOST. PROF. MIO EQ

Impostare qui il proprio formato sonoro per la voce **IL MIO EQ**

- ▶ Impostare i bassi, gli alti e il volume ruotando la manopola di regolazione del volume sul dispositivo o premendo i tasti **▲ ▼** sul telecomando, quindi premere il tasto  per salvare l'impostazione.
- ▶ Rispondere alla domanda successiva con **Si** per memorizzare il formato sonoro.

### 25.2. Qualità dello streaming audio

Per migliorare la qualità dello streaming, effettuare le impostazioni desiderate nel menu **QUALITÀ AUDIO IN STREAMING**.

- ▶ Selezionare **QUALITÀ AUDIO IN STREAMING** e confermare con **OK**.
- ▶ Ora impostare la qualità dello streaming audio desiderata (**QUALITÀ BASSA**, **QUALITÀ NORMALE** o **QUALITÀ ALTA**) con la manopola di regolazione del volume o con i tasti **▲ ▼** del telecomando, quindi confermare con **OK**.



Per evitare errori e anomalie durante la riproduzione, selezionare l'opzione **QUALITÀ ALTA** solo in presenza di una connessione a Internet veloce.

---

## 25.3. Impostazioni Internet

Alla voce **RETE** effettuare le impostazioni Internet.

### 25.3.1. Assistente di rete

- ▶ Selezionare l'opzione **ASSISTENTE PER RETE** per avviare la ricerca di reti.
- ▶ Quindi collegare la radio Internet alla rete desiderata come descritto nel capitolo "11.3. Connessione a una rete" a pagina 281.

### 25.3.2. Connessione WPS

Alla voce **CONFIG. PBC WLAN** è possibile stabilire una connessione WPS:

- ▶ attivare la connessione WPS sul dispositivo che supporta la tecnologia WPS, quindi confermare la connessione sulla radio Internet con il tasto **OK** del telecomando.

### 25.3.3. Visualizzazione delle impostazioni

Alla voce **VEDERE IMPOSTAZ** vengono visualizzate informazioni relative alla rete attualmente connessa, oltre all'indirizzo MAC del dispositivo.

### 25.3.4. Impostazioni manuali

- ▶ Alla voce **IMPOSTAZ. MANUALI** selezionare la connessione wireless (Wi-Fi) ed eventualmente impostare la funzione DHCP su **ON** o **OFF**.
- ▶ Immettere quindi l'SSID della rete wireless con i tasti alfanumerici del telecomando. Selezionare **OK** e premere **OK** sul telecomando per confermare l'SSID.
- ▶ Nel passaggio successivo, selezionare la crittografia della rete (**APERTO, WEP, WPA/WPA2**). Premere **OK** sul telecomando per confermare.
- ▶ Selezionare il tipo di codifica premendo **OK** sul telecomando.
- ▶ Immettere quindi la chiave di rete della rete wireless con i tasti alfanumerici del telecomando. Selezionare **OK** e premere **OK** sul telecomando per confermare la chiave di rete.

### 25.3.5. Modifica del PIN NetRemote

Alla voce **CONFIGURAZIONE PIN NETREMOTE** consigliamo di impostare un nuovo codice a quattro cifre. Questo può essere necessario in fase di connessione con l'app di uno smartphone o di un tablet PC.

### 25.3.6. Eliminazione del profilo di rete

Il dispositivo memorizza le ultime 4 reti Wi-Fi con le quali è stata stabilita una connessione.

- ▶ Alla voce **PROFILO DI RETE** selezionare una rete e premere **OK**. Rispondere alla domanda successiva con **Sì** per eliminare la rete dall'elenco.



La rete attualmente connessa non può essere eliminata.

### 25.3.7. Eliminazione delle impostazioni di rete

- ▶ Selezionare **Si** per eliminare completamente le impostazioni di rete.

### 25.3.8. Mantenimento della connessione alla rete in modalità standby

- ▶ Selezionare **TENERE RETE CONNESSA** e impostare la funzione su **Si** se si desidera che la radio Internet rimanga connessa alla rete anche in modalità standby o nelle modalità che non utilizzano la rete Wi-Fi (ad es. AUX-IN, radio FM, radio DAB). Altri lettori multimediali e l'app UNDOK possono così accedere alla radio Internet e "svegliarla".
- ▶ Se non si desidera mantenere la connessione alla rete, impostare la funzione su **NO**. In questo modo la funzione Wi-Fi viene disattivata anche nelle modalità che non utilizzano la rete Wi-Fi (ad es. AUX-IN, radio FM, radio DAB). In questo caso non è possibile impartire comandi tramite l'app.



Tenere presente che se la connessione di rete viene mantenuta anche in standby (impostazione **Si**), in modalità standby la radio Internet consumerà più energia elettrica di quanto indicato nei dati tecnici.



La connessione alla rete può essere disattivata anche tenendo premuto il tasto di accensione.

## 25.4. Impostazione dell'ora

- ▶ Selezionare **ORA/DATA** e premere **OK** sul telecomando.
- ▶ Selezionare **IMPOSTA ORA/DATA** per impostare manualmente la data e l'ora, poi premere **OK**.

La posizione del giorno lampeggia.

- ▶ Impostare il giorno con ▲ ▼ e premere **OK** per confermare.

La posizione del mese lampeggia.

- ▶ Impostare il mese con ▲ ▼ e premere **OK** per confermare.

La posizione dell'anno lampeggia.

- ▶ Impostare l'anno con ▲ ▼ e premere **OK** per confermare.

La posizione delle ore lampeggia.

- ▶ Impostare le ore con ▲ ▼ e premere **OK** per confermare.

La posizione dei minuti lampeggia.

- ▶ Impostare i minuti con ▲ ▼ e premere **OK** per confermare.

- 
- ▶ Selezionare **AGGIORN. AUTOMATICO** per specificare se l'ora deve essere impostata automaticamente tramite la ricezione DAB (**AGGIORN. DA DAB**), automaticamente tramite la ricezione FM (**AGGIORN. DA FM**), automaticamente tramite la rete (**AGGIORN. DALLA RETE**), oppure specificare di non aggiornare l'ora (**NESSUN AGGIORN.**). Premere il tasto **OK** per confermare.
  - ▶ In **IMPOSTA FORMATO**, impostare se visualizzare l'ora in formato a 12 ore o 24 ore. Premere il tasto **OK** per confermare.
  - ▶ In **IMPOSTAZIONE FUSO ORARIO**, selezionare il proprio fuso orario. Premere il tasto **OK** per confermare.
  - ▶ Successivamente impostare in **DST** il passaggio automatico all'ora legale/solare su **ON** o **OFF**. Premere il tasto **OK** per confermare.

## 25.5. Impostazione della lingua

Alla voce **SPRACHE** è possibile impostare la lingua del menu.

## 25.6. Ripristino delle impostazioni di fabbrica del dispositivo

Se la radio Internet non risponde più ai comandi o ci sono problemi con la connessione di rete, può essere necessario ripristinare le impostazioni di fabbrica del dispositivo.

- ▶ Se il dispositivo non reagisce ai comandi, scollegare l'alimentatore dalla presa elettrica e ricollegarlo dopo qualche secondo.
- ▶ Successivamente ripristinare le impostazioni di fabbrica dei menu accedendo al menu **CONFIG. DI SISTEMA** -> **RIPRISTINO VALORI DI DEFAULT** e rispondendo alla domanda successiva con **SÌ**.

La procedura di installazione deve essere ripetuta.



Tenere presente che in seguito a un ripristino tutte le impostazioni, ad es. la chiave di rete, vengono eliminate e non possono essere recuperate, pertanto devono essere effettuate nuovamente. Anche le stazioni memorizzate vengono eliminate.

## 25.7. Aggiornamento del software

Alla voce **AGGIORN. SOFWTARE** è possibile cercare gli aggiornamenti del software e installarli.

### 25.7.1. Aggiornamento automatico

Alla voce **AGGIORN. AUTOM.** selezionare l'opzione **SÌ** per cercare gli aggiornamenti del software automaticamente, a intervalli regolari. Se viene rilevato un aggiornamento, l'utente viene informato e può confermare l'aggiornamento con **OK**.



Se sono necessari aggiornamenti rilevanti per la sicurezza, saranno resi disponibili il più rapidamente possibile.

DE

FR

NL

ES

IT

EN

### 25.7.2. Ricerca di aggiornamenti software

Selezionare **VERIFICA ORA** per avviare immediatamente la ricerca degli aggiornamenti del software.

### 25.8. Avvio della procedura di configurazione guidata

Selezionare **INSTALLAZ. GUIDATA** per avviare la procedura di configurazione guidata come descritto nel capitolo "Prima messa in funzione".

### 25.9. Visualizzazione delle informazioni sul software

Alla voce **INFORMAZIONI** vengono visualizzati la versione del software e il numero di identificazione radio del dispositivo.

### 25.10. Impostazione dell'illuminazione del display

Alla voce **CONTROLUCE** è possibile impostare l'illuminazione del display:

- diminuzione della luminosità del display in modalità standby o in modalità di funzionamento dopo un periodo di tempo definito
- luminosità del display

#### Impostazione del tempo trascorso il quale la luminosità viene ridotta durante il funzionamento

- ▶ Selezionare la voce **TIMEOUT:** e confermare con **OK**. Selezionare **ON, 10, 20, 30, 45, 60, 90, 120** o **180** secondi e confermare con **OK**.

#### Luminosità del display durante il funzionamento

- ▶ Selezionare la voce **A LIVELLO** e confermare con **OK**. Impostare il livello di luminosità desiderato **ALTO, MEDIO, BASSO** e confermare con **OK**.  
Si può regolare la luminosità del display durante il funzionamento anche utilizzando il tasto ☀ del telecomando.



La luminosità delle manopole di regolazione non può essere modificata.

---

## Impostazione del tempo trascorso il quale la luminosità viene ridotta in modalità standby

- ▶ Selezionare la voce **OSCURAMENTO IN STANDBY DOPO:** e confermare con **OK**. Selezionare **ON, 10, 20, 30, 45, 60, 90, 120** o **180** secondi e confermare con **OK**.
- ▶ Si può regolare la luminosità del display in modalità standby anche utilizzando il tasto ☀ del telecomando.

## Impostazione della luminosità del display in modalità standby

- ▶ Selezionare la voce **LIVELLO DI DIM** e confermare con **OK**. Impostare il livello di luminosità desiderato **MEDIO, BASSO** e confermare con **OK**.

## 26. Impostazioni nel menu principale

Utilizzando il menu principale **MENU PRINCIPALE** è possibile richiamare le modalità operative con il tasto **MENU** del dispositivo o il tasto **MENÜ** del telecomando:

- **RADIO INTERNET**
- **PODCAST**
- **SPOTIFY**
- **MUSICA AMAZON**
- **LETTORE MUSICA**
- **DAB**
- **FM**
- **BLUETOOTH**
- **INGRESSO AUX**
- **SPEGNIMENTO**
- **SVEGLIE**
- **CONFIG. DI SISTEMA**



Premendo il tasto Mode del dispositivo o il tasto **MENÜ** del telecomando viene visualizzata sul display la schermata riepilogativa con le varie icone. Tuttavia, le funzioni **SPEGNIMENTO, SVEGLIE** e **CONFIG. DI SISTEMA** vengono visualizzate come icone. La visualizzazione nel menu principale di queste tre sezioni è più estesa.

## 27. Risoluzione dei problemi

In caso di anomalie del dispositivo, verificare per prima cosa se sia possibile risolvere il problema con l'ausilio del prospetto seguente.

Non tentare mai di riparare autonomamente i dispositivi. Nel caso sia necessaria una riparazione, rivolgersi al nostro servizio di assistenza o a un altro centro di riparazione specializzato.

Problema	Possibile causa	Rimedio
Il telecomando non funziona.	Le batterie sono inserite correttamente?	Inserire correttamente le batterie.
	La distanza dalla radio è superiore a 7 metri?	Avvicinarsi alla radio.
	Il percorso tra il telecomando e il sensore a infrarossi è libero?	Rimuovere eventuali ostacoli.
	Il telecomando è puntato verso il sensore?	Puntare correttamente il telecomando.
Il display rimane nero.	L'alimentatore è collegato correttamente su entrambi i lati?	Collegare il connettore dell'alimentatore in dotazione alla presa DC IN del dispositivo. Inserire la spina in una presa elettrica AC 100-240 V ~ 50/60 Hz.



Problema	Possibile causa	Rimedio
La stazione selezionata non si sente.	Confermare la selezione della stazione con <b>OK</b> .	
	L'audio è disattivato.	Premere il tasto  per riattivare l'audio.
	Volume impostato a un livello troppo basso.	Controllare l'impostazione del volume.
	Cuffie/auricolari collegati.	Il diffusore acustico è disattivato. Rimuovere le cuffie/gli auricolari.
	Nessuna ricezione.	Controllare la configurazione di rete.
La ricezione FM è disturbata.	L'antenna non è orientata correttamente.	Orientare l'antenna.
Impossibile accedere alla radio Internet.	Nessuna connessione Wi-Fi.	Verificare il router Wi-Fi o le connessioni.
Nessun accesso del PC come AP (server multimediale) alla radio.	Codifica radio	Inserire il codice. Tenere conto anche delle impostazioni di autorizzazione sul PC.
La sveglia non funziona.	Funzione non attivata.	Verificare l'impostazione della sveglia.
Problema di connessione al router.	Nessun server DHCP è attivato.	Controllare le impostazioni del router.
	È stato immesso un algoritmo di crittografia della rete errato.	Inserire nuovamente l'algoritmo di crittografia della rete.
	La porta RJ45 o il modulo Wi-Fi sono difettosi.	Contattare il servizio di assistenza.

Problema	Possibile causa	Rimedio
Nessun indirizzo IP trovato.	Nessuna risposta dal DNS (Domain Name Server).	Verificare le impostazioni DNS del router.
	Il DNS utilizzato non riconosce il nome V-Tuner.com.	Utilizzare un altro server DNS.
Nessuna connessione al server vTuner.	L'accesso a Internet è bloccato.	Riprovare.
	Il server vTuner non funziona o è sovraccarico.	Verificare il server vTuner.
	La procedura di login non è riuscita.	Ripetere la procedura di login.
	Lo streamer della stazione radio non è disponibile o è sovraccarico.	Riprovare.
	La radio Internet non supporta il tipo di servizio della stazione radio.	-
	Problemi con il buffer Internet. La larghezza di banda non è sufficiente per flussi di dati stabili.	Eventualmente aumentare la larghezza di banda.
La radio Internet si avvia normalmente, ma non riceve alcun indirizzo IP.	Nessun server DHCP attivato.	Verificare le impostazioni del router.
	È stato immesso un algoritmo di crittografia della rete Wi-Fi errato.	Inserire nuovamente l'algoritmo di crittografia della rete Wi-Fi.
	C'è qualcosa che non va con le interfacce di rete.	Verificare le interfacce.
Non è possibile comandare la radio Internet tramite l'app.	La radio Internet e lo smartphone/tablet PC non si trovano sulla stessa rete Wi-Fi.	Controllare lo stato della rete della radio Internet e dello smartphone/tablet PC.

---

## **27.1. Errore del firmware oppure vulnerabilità di sicurezza**

Per segnalare un errore del firmware o una vulnerabilità di sicurezza, contattare il nostro servizio di assistenza.

## **28. Pulizia**

- ▶ Prima di pulire il dispositivo estrarre l'alimentatore dalla presa.
- ▶ Per la pulizia utilizzare un panno morbido e asciutto.
- ▶ Evitare solventi e detersivi chimici perché possono danneggiare la superficie e/o le scritte sul dispositivo.
- ▶ In caso di sporcizia ostinata, è possibile utilizzare un panno leggermente umido con un detersivo delicato.

## **29. Conservazione/trasporto**

- ▶ Quando non si utilizza il dispositivo, togliere le batterie dal telecomando, staccare l'alimentatore dal dispositivo e dalla presa elettrica e riporre il dispositivo in un luogo asciutto, al riparo da polvere, gelo e raggi diretti del sole.
- ▶ Rispettare le condizioni ambientali di conservazione indicate nei dati tecnici.
- ▶ Assicurarsi di tenere il dispositivo fuori dalla portata dei bambini.
- ▶ Per evitare danni durante il trasporto, si consiglia di utilizzare l'imballaggio originale.

## 30. Smaltimento



### IMBALLAGGIO

L'imballaggio protegge il dispositivo da eventuali danni durante il trasporto. Gli imballaggi sono prodotti con materiali che possono essere smaltiti nel rispetto dell'ambiente e destinati a un corretto riciclaggio.



### APPARECCHIO

Tutti gli apparecchi usati contrassegnati con il simbolo a lato non devono essere smaltiti insieme ai rifiuti domestici.

Come previsto dalla direttiva 2012/19/UE, al termine del ciclo di vita dell'apparecchio occorre smaltirlo correttamente.

In questo modo, i materiali contenuti nell'apparecchio verranno riciclati e si ridurrà l'impatto ambientale.

Consegnare l'apparecchio usato a un punto di raccolta per rottami di apparecchi elettrici o a un centro di riciclaggio. Prima togliere le batterie dall'apparecchio e consegnarle a un centro di riciclaggio per batterie esauste.

Per ulteriori informazioni, rivolgersi all'azienda locale di smaltimento o all'amministrazione comunale.



### BATTERIE

Non smaltire le batterie esauste nei rifiuti domestici. Le batterie devono essere smaltite conformemente alle disposizioni. A tale scopo, presso gli esercizi commerciali che vendono batterie e presso i punti di raccolta sono disponibili contenitori appositi per lo smaltimento. Per ulteriori informazioni, rivolgersi all'azienda locale di smaltimento o all'amministrazione comunale.

In relazione alla distribuzione di batterie o alla fornitura di dispositivi contenenti batterie, siamo obbligati a informare gli utilizzatori di quanto segue:

L'utilizzatore finale ha per legge l'obbligo di restituire le batterie usate.

Il simbolo del bidone della spazzatura barrato indica che la batteria non può essere smaltita nei rifiuti domestici.

## 31. Dati tecnici

### Paese di fabbricazione

Cina



Alimentatore	
Produttore	GME Technology (Shenzhen) Co., Ltd Importatore: MEDION AG Am Zehnhof 77 45307 Essen Deutschland Numero di registro delle imprese: HRB 13274
Nome del modello	GME48E-160250FGR
Tensione di ingresso/corrente/frequenza della corrente alternata di ingresso	100–240 V~, 50–60 Hz, 1,2 A
Tensione/corrente di uscita	16,0 V $\overline{=}$ 2,5 A
Potenza in uscita	40,0 W
Efficienza media durante il funzionamento	90,24%
Efficienza con carico ridotto (10%)	84,55 %
Potenza assorbita a vuoto	0,07 W
Condizioni di carico rilevanti:	
Percentuale della corrente di uscita indicata nella targhetta	
Condizione di carico 1	100% $\pm$ 2%
Condizione di carico 2	75 % $\pm$ 2%
Condizione di carico 3	50 % $\pm$ 2%
Condizione di carico 4	25 % $\pm$ 2%
Condizione di carico 5	10 % $\pm$ 1 %
Condizione di carico 6	0% (a vuoto)

La targhetta identificativa si trova sul lato inferiore dell'alimentatore.



Utilizzare il dispositivo e l'alimentatore in dotazione solo in combinazione l'uno con l'altro.

DE  
FR  
NL  
ES  
IT  
EN

Radio	
Banda FM	87,5–108 MHz
Banda DAB III	174,928–239,200 MHz
RDS	sì
Memoria stazioni	40 per la radio Internet, 40 per FM/DAB
Potenza in uscita	2 x 7,5 W + 1x 15 W RMS
Alimentazione elettrica	DC 16,0 V  2,5 A  
Potenza assorbita durante il funzionamento	24 W
Potenza assorbita in modalità standby	Wi-Fi attivato: 0,91 W Wi-Fi disattivato: 0,71 W

Dimensioni/peso	
Dispositivo: Larghezza x altezza x profondità	ca. 240 x 190 x 130 mm
Peso	ca. 2,4 kg

Bluetooth®	
Versione	4.2
Profili	A2DP, AVRCP
Portata	fino a 10 metri (senza ostacoli)
Gamma di frequenza	2402–2480 MHz
Potenza di trasmissione massima	7,44 dBm

Prese per funzioni esterne	
Antenna FM	Antenna telescopica
LINE IN	Presca per spinotto da 3,5 mm
Presca per cuffie/auricolari	Presca per spinotto da 3,5 mm
LINE OUT	Presca per spinotto da 3,5 mm

### Prese per funzioni esterne

Ingresso USB	Standard USB Host (versione 2.0) con max. 128 GB e MP3 Decoding <sup>1</sup>
Tensione di uscita USB, corrente di uscita USB	DC 5 V --- max. 500 mA

### Valori ambientali

Temperature	In funzione: 0 °C ~ +35 °C
	Non in funzione: 0 °C ~ +35 °C
Umidità	In funzione: < 85%
	Non in funzione: < 85%

### Wi-Fi

Gamma di frequenza	2,4 GHz / 5 GHz / 5,8 GHz	
Standard Wi-Fi	802.11 a/b/g/n	
Crittografia	WEP/WPA/WPA2	
Portata	interna ca. 35–100 m / esterna ca. 100–300 m	
Gamma di frequenze/MHz	Numero dei canali	Potenza max. di trasmissione/dBm
2412–2472	22	15,99 dBm
5180–5700	47	13,83 dBm
5745–5825	12	8,44 dBm

### Telecomando

Dimensioni: Larghezza x altezza x profondità	ca. 46 x 140 x 20 mm
Peso	Senza batterie ca. 40 g
Tipo di batterie	2x tipo LR03 / AAA / 1,5 V
Portata	fino a 10 m (a seconda delle condizioni ambientali)

<sup>1</sup> I cavi prolunga USB e gli adattatori per la lettura di schede non sono supportati.

## 32. Informazioni sulla conformità UE

**CE** MEDION AG dichiara che il dispositivo è conforme ai requisiti fondamentali e alle altre disposizioni vigenti in materia:

- Direttiva RED 2014/53/UE
- Direttiva sulla progettazione ecocompatibile 2009/125/CE (e regolamento sulla progettazione ecocompatibile 2019/1782)
- Direttiva RoHS 2011/65/UE

La dichiarazione di conformità UE completa può essere scaricata alla pagina [www.medion.com/conformity](http://www.medion.com/conformity).

Data la gamma di frequenza di 5 GHz della soluzione Wi-Fi integrata, l'utilizzo nei paesi UE (vedere la tabella) è consentito solo all'interno di edifici.

				
AT	BE	BG	CZ	DK
EE	FR	DE	IS	IE
IT	EL	ES	CY	LV
LI	LT	LU	HU	MT
NL	NO	PL	PT	RO
SI	SK	TR	FI	SE
CH	UK(NI)	HR		

AT = Austria, BE = Belgio, BG = Bulgaria, CZ = Repubblica Ceca, DK = Danimarca, EE = Estonia, FR = Francia, DE = Germania, IS = Islanda, IE = Irlanda, IT = Italia, EL = Grecia, ES = Spagna, CY = Cipro, LI = Liechtenstein, LV = Lettonia, LT = Lituania, LU = Lussemburgo, HU = Ungheria, MT = Malta, NL = Paesi Bassi, NO = Norvegia, PL = Polonia, PT = Portogallo, RO = Romania, SI = Slovenia, SK = Slovacchia, TR = Turchia, FI = Finlandia, SE = Svezia, CH = Svizzera, UK(NI) = Irlanda del Nord, HR = Croazia



---

## 33. Accordi di licenza per utenti finali

### 33.1. Prodotti audio da utilizzare con la radio Internet

Questo documento è di proprietà di MEDION. Senza l'autorizzazione scritta di MEDION non è possibile copiarlo né divulgarne il contenuto. Eventuali terzi a cui questo documento viene consegnato devono firmare un accordo di riservatezza.

Questo documento sostituisce tutte le versioni precedenti. MEDION, i fornitori di questi contenuti online e dei servizi del portale si riservano il diritto di apportare modifiche senza preavviso in conformità con il principio di miglioramento costante di prodotti, servizi e documentazione.

MEDION non si assume alcuna responsabilità per eventuali perdite dovute all'utilizzo del presente documento o dei relativi prodotti.

Tecnologia di codifica audio MPEG Layer-3:

su licenza di Fraunhofer IIS e di Thomson  
(<http://www.iis.fraunhofer.de/bf/amm/index.jsp>).

Questo prodotto contiene software. Lei dispone del diritto non esclusivo e non trasferibile di utilizzo del software in forma di codice e solo per utilizzare il prodotto.

I diritti di proprietà intellettuale del software contenuto in questo prodotto permangono di proprietà della parte contraente che lo fornisce (o del licenziante). Tutti i diritti rimangono riservati.

È tassativamente vietato modificare, tradurre, ricostruire mediante ingegneria inversa, decompilare, scomporre, nonché determinare in altro modo o riprodurre in qualsiasi modo il funzionamento del software contenuto in questo prodotto, a meno che questa limitazione non sia espressamente vietata dalle norme vigenti in materia.

Non forniamo alcuna garanzia in merito al funzionamento o alle prestazioni del software, e né noi né i nostri fornitori o licenzianti possiamo essere ritenuti responsabili per danni indiretti, particolari, collaterali o conseguenti (ad esempio in caso di perdita di profitti) derivanti dall'utilizzo del software contenuto in questo prodotto, a meno che una tale esclusione di responsabilità non sia inammissibile nella zona in cui è stato acquistato il prodotto.

Le presenti disposizioni valgono per tutti gli aggiornamenti dei software del prodotto.

Questo prodotto è protetto da determinati diritti di proprietà intellettuale di Microsoft. Senza una licenza concessa da Microsoft è vietato utilizzare o diffondere questa tecnologia se non in relazione al prodotto.

Eric Young fa valere così il suo diritto di autore di parti della biblioteca di software OpenSSL impiegata in questo strumento.

UPnP™ è un marchio di UPnP Implementers Corporation.



Fraunhofer Institut  
Integrierte Schaltungen

## 33.2. Informazioni su marchi e licenze

Google Play Store® e Android® sono marchi registrati di Google Inc.

Apple®, AirPlay®, iPad®, iPhone, iPod®, iPod touch®, iTunes® sono marchi di Apple Inc., registrati negli USA e in altri Paesi. iPad Air®, iPad mini™ sono marchi di Apple Inc. App Store è un marchio di servizio di Apple Inc. IOS® è un marchio registrato di Cisco negli USA e in altri Paesi e viene utilizzato su licenza.

Tutti gli altri nomi di prodotti e aziende qui menzionati sono marchi o marchi registrati dei rispettivi proprietari.

## 34. Informazioni relative al servizio di assistenza

Nel caso in cui il dispositivo non funzioni come desiderato o come previsto, per prima cosa contattare il nostro servizio clienti. Esistono diversi modi per mettersi in contatto con noi.

- In alternativa è possibile compilare il modulo di contatto disponibile alla pagina [www.medion.com/contact](http://www.medion.com/contact).
- Il nostro team di assistenza è raggiungibile anche via telefonicamente.

Italia	
Orari di apertura	Assistenza Post-Vendita
Lun.-ven.: 9.00-17.00	☎ 800 580250
Indirizzo del servizio di assistenza	
<b>G2-DUAL S.a.S.</b> <b>MEDION Service Center</b> <b>Via Roberto Sevardi 8</b> <b>42124 Reggio Emilia</b> <b>Italia</b>	
Svizzera	
Orari di apertura	Assistenza Post-Vendita
Lun.-ven.: 9.00-19.00	☎ 0848 - 33 33 32
Indirizzo del servizio di assistenza	
<b>MEDION/LENOVO Service Center</b> <b>Ifangstrasse 6</b> <b>8952 Schlieren</b> <b>Svizzera</b>	



Queste e altre istruzioni per l'uso possono essere scaricate dal portale dell'assistenza [www.medionservice.com](http://www.medionservice.com).

È inoltre possibile effettuare una scansione del codice QR riportato a fianco e scaricare le istruzioni per l'uso dal portale dell'assistenza utilizzando un dispositivo portatile.

## 35. Note legali

Copyright © 2022

Ultimo aggiornamento: 30.06.2022

Tutti i diritti riservati.

Le presenti istruzioni per l'uso sono protette da copyright.

È vietata la riproduzione in forma meccanica, elettronica e in qualsiasi altra forma senza l'autorizzazione scritta da parte del produttore.

Il copyright appartiene all'azienda:

**MEDION AG**  
**Am Zehnthof 77**  
**45307 Essen**  
**Germania**

L'indirizzo riportato sopra non è quello a cui spedire la merce resa. Per prima cosa contattare sempre il nostro servizio clienti.

---

## 36. Informativa sulla protezione dei dati personali

Egregio cliente!

La informiamo che noi, MEDION AG, Am Zehnthof 77, D-45307 Essen, Germania, siamo responsabili del trattamento dei suoi dati personali.

In materia di protezione dei dati siamo supportati dal nostro incaricato aziendale, che può essere contattato presso MEDION AG, Datenschutz, Am Zehnthof 77, D-45307 Essen, Germania; [datenschutz@medion.com](mailto:datenschutz@medion.com). Trattiamo i suoi dati ai fini dell'elaborazione della garanzia e dei processi eventualmente connessi (ad es. riparazioni) e basiamo l'elaborazione dei suoi dati sul contratto di acquisto concluso con noi.

Trasmetteremo i suoi dati ai fornitori di servizi di riparazione da noi incaricati per la gestione della garanzia e dei relativi processi (ad es. riparazioni). Di norma, conserviamo i suoi dati personali per un periodo di tre anni al fine di rispettare i suoi diritti di garanzia previsti dalla legge.

Nei nostri confronti ha il diritto all'informazione sui dati personali interessati, nonché alla correzione, cancellazione, limitazione dell'elaborazione, opposizione all'elaborazione e alla trasferibilità dei dati.

I diritti d'informazione e di cancellazione sono tuttavia soggetti a restrizioni ai sensi dei §§ 34 e 35 secondo le speciali disposizioni legali tedesche in materia di protezione dei dati in conformità con la BDSG (art. 23 RGPD). Sussiste inoltre un diritto di ricorso presso un'autorità di controllo competente per la protezione dei dati (art. 77 RGPD in combinato disposto con l'articolo 19 secondo le speciali disposizioni legali tedesche in materia di protezione dei dati in conformità con la BDSG). Per MEDION AG, si tratta dell'incaricato regionale per la protezione dei dati e la libertà d'informazione della Renania Settentrionale-Vestfalia, casella postale 200444, 40212 Düsseldorf, [www.lidi.nrw.de](http://www.lidi.nrw.de).

L'elaborazione dei suoi dati è necessaria per la gestione della garanzia; senza la disponibilità dei dati necessari tale gestione non è possibile.



# Table of contents

<b>1.</b>	<b>Information about this user manual .....</b>	<b>323</b>
1.1.	Explanation of symbols.....	323
<b>2.</b>	<b>Proper use .....</b>	<b>325</b>
<b>3.</b>	<b>Safety instructions .....</b>	<b>325</b>
3.1.	Restricted use of the WLAN interface .....	327
3.2.	Operating safety .....	328
3.3.	Malfunctions .....	332
3.4.	Using headphones.....	332
3.5.	Handling batteries .....	332
3.6.	Using a smartphone or tablet with the app .....	334
<b>4.</b>	<b>System requirements .....</b>	<b>334</b>
<b>5.</b>	<b>Getting started .....</b>	<b>335</b>
5.1.	Checking the package contents .....	335
5.2.	Inserting batteries in the remote control .....	335
5.3.	Connections .....	336
<b>6.</b>	<b>Overview of the WLAN radio .....</b>	<b>337</b>
6.1.	Front.....	337
6.2.	Top .....	338
6.3.	Rear .....	338
6.4.	Remote control .....	339
<b>7.</b>	<b>Operation in the menus .....</b>	<b>340</b>
7.1.	Operation using the remote control .....	340
7.2.	Navigation in the menus .....	340
<b>8.</b>	<b>Configuration for the internet radio .....</b>	<b>340</b>
8.1.	Network requirements .....	340
<b>9.</b>	<b>Network configuration.....</b>	<b>341</b>
9.1.	Accessing the web interface of the internet radio .....	341
<b>10.</b>	<b>Connecting to a power supply.....</b>	<b>341</b>
<b>11.</b>	<b>Using the device for the first time .....</b>	<b>341</b>
11.1.	Setting the time/date .....	342
11.2.	Maintaining the network connection.....	342
11.3.	Establishing a connection to a network .....	342
11.4.	WLAN connection via WPS .....	343
11.5.	Entering a network key .....	344
<b>12.</b>	<b>Listening to internet radio .....</b>	<b>344</b>
12.1.	Selecting radio services .....	345
<b>13.</b>	<b>Listening to podcasts .....</b>	<b>346</b>
13.1.	Selecting podcasts.....	346
<b>14.</b>	<b>Connecting to an internet radio station/podcast .....</b>	<b>346</b>
<b>15.</b>	<b>Listening to DAB radio .....</b>	<b>347</b>

---

15.1.	Setting radio stations.....	348
15.2.	Storing radio stations .....	348
15.3.	Main menu in DAB radio mode.....	348
<b>16.</b>	<b>Listening to FM radio.....</b>	<b>349</b>
16.1.	Setting radio stations.....	350
16.2.	Storing radio stations .....	350
16.3.	Main menu in FM radio mode .....	350
<b>17.</b>	<b>Bluetooth® mode.....</b>	<b>351</b>
17.1.	Pairing Bluetooth® devices .....	351
17.2.	Control via remote control (Bluetooth range®).....	351
<b>18.</b>	<b>Listening to audio files via USB .....</b>	<b>352</b>
18.1.	Main menu in music playback mode.....	353
18.2.	Playback display .....	354
<b>19.</b>	<b>Using the app as the control .....</b>	<b>354</b>
19.1.	Installation via direct link .....	354
19.2.	Using the app .....	354
<b>20.</b>	<b>Streaming services .....</b>	<b>355</b>
20.1.	Using streaming services.....	356
20.2.	Spotify Connect .....	356
20.3.	Listening to Amazon Music .....	356
<b>21.</b>	<b>Playback via the AUX IN connection .....</b>	<b>357</b>
<b>22.</b>	<b>Audio output via the LINE OUT connection.....</b>	<b>357</b>
<b>23.</b>	<b>Setting the switch-off time .....</b>	<b>357</b>
<b>24.</b>	<b>Setting the alarm .....</b>	<b>357</b>
24.1.	Switching the alarm on/off.....	358
24.2.	Setting the alarm time .....	358
24.3.	Selecting an alarm signal .....	358
24.4.	Selecting a radio programme for the alarm .....	358
24.5.	Setting the alarm volume .....	358
24.6.	Saving settings.....	359
24.7.	Sleep function .....	359
<b>25.</b>	<b>System settings.....</b>	<b>359</b>
25.1.	Equaliser.....	359
25.2.	Audio stream quality.....	359
25.3.	Internet settings .....	360
25.4.	Setting the time .....	361
25.5.	Setting the language .....	362
25.6.	Resetting the device to factory settings.....	362
25.7.	Updating the software .....	362
25.8.	Starting the set-up wizard .....	363
25.9.	Viewing software information.....	363

---

---

25.10.	Setting the display lighting .....	363
<b>26.</b>	<b>Settings in the main menu .....</b>	<b>364</b>
<b>27.</b>	<b>Troubleshooting .....</b>	<b>365</b>
27.1.	Firmware error or security breaches.....	368
<b>28.</b>	<b>Cleaning .....</b>	<b>368</b>
<b>29.</b>	<b>Storing/transporting.....</b>	<b>368</b>
<b>30.</b>	<b>Disposal .....</b>	<b>369</b>
<b>31.</b>	<b>Technical specifications .....</b>	<b>370</b>
<b>32.</b>	<b>EU – Declaration of Conformity .....</b>	<b>373</b>
<b>33.</b>	<b>Licence agreements for end users.....</b>	<b>374</b>
33.1.	Audio products for use with the internet radio .....	374
33.2.	Information on trademarks and licences.....	375
<b>34.</b>	<b>Service information .....</b>	<b>375</b>
<b>35.</b>	<b>Legal Notice .....</b>	<b>376</b>
35.1.	Supplier/Producer/Importer .....	376
<b>36.</b>	<b>Privacy statement.....</b>	<b>377</b>





# 1. Information about this user manual



Thank you for choosing our product. We hope you enjoy using this device.

Please read the safety instructions and the user manual carefully before using the device for the first time. Note the warnings on the device and in the user manual.

Always keep the user manual close to hand. If you sell the device or give it away, please ensure that you also pass on this user manual. It is an essential component of the product.

## 1.1. Explanation of symbols

If a block of text is marked with one of the warning symbols listed below, the hazard described in that text must be avoided to prevent the potential consequences described there from occurring.



### **DANGER!**

Warning: risk of fatal injury!



### **WARNING!**

Warning: risk of possible fatal injury and/or serious irreversible injuries!



### **WARNING!**

Warning: risk of electric shock!



### **WARNING!**

Warning: danger due to loud volume!



### **NOTICE!**

Follow the instructions to avoid property damage!



More detailed information about using the device!



Follow the instructions in the user manual!



Due to the 5 GHz frequency range of the wireless LAN solution used, the device may only be used inside buildings in the EU.

- Bullet point/information on steps during operation
- ▶ Instruction to be carried out
- Safety instructions to be observed



### CE labelling

Products that feature this symbol meet the requirements of the EU directives (see chapter entitled “Declaration of conformity”).

### Protection class II

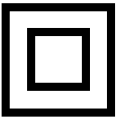

Electrical devices in protection class II are devices that have double and/or reinforced insulation throughout, and do not have an option for connecting a protective earth. The housing of an electrical device in protection class II, with surrounding insulating material, might either form all of the additional or reinforced insulation, or part of it.



### Indoor use

Devices with this symbol are intended solely for indoor use.

Fig. A



Fig. B



### Polarity markings

In the case of devices with coaxial power connectors, these symbols indicate the polarity of the connector. There are two types of polarity: either positive inside and negative outside (Fig. A), or negative inside and positive outside (Fig. B).



Symbol for direct current (DC)



### Energy efficiency level VI

Energy efficiency levels are used to describe the efficiency levels of internal and external power supply units. Energy efficiency is subdivided into a number of categories, where Level VI is the most efficient.

---

## 2. Proper use

This is a home entertainment device. The device is designed to receive and play back analogue and digital radio stations, to play audio data streamed over the internet and to play back audio material that can be played via USB or AUX IN.

Do not use the device for any other purpose.

- The device is only intended for private use and not for industrial/commercial use.

Please note that we shall not be liable in cases of improper use:

- Comply with all the information in this user manual, especially the safety instructions. Any other use is considered improper and can cause personal injury or property damage.

## 3. Safety instructions



### **WARNING!**

#### **Risk of injury!**

Risk of injury to children and persons with limited physical, sensory or mental abilities (for example, partially disabled people or older people with limited physical and mental abilities) or to those without experience and knowledge (such as older children).

- 
- Keep the device and its accessories out of the reach of children.
  - This device can be used by children of 8 years and older, and by people with reduced physical, sensory or mental capacity, or with a lack of experience and/or knowledge, but only with proper supervision, or if they have been told how to use the device safely, and have understood the risks involved if they use it improperly.
  - Children must not be allowed to play with the device.
  - Cleaning and user maintenance must not be carried out by children, unless they are age 8 or over and are supervised.
  - Children under 8 years of age must be kept away from the device and connection cable.
  - Keep all packaging materials used (bags, pieces of polystyrene etc.) out of reach of children.



**DANGER!**

**Risk of choking and suffocation!**

There is a risk of choking and suffocation due to swallowing or inhaling small parts or plastic wrap.

- Keep the plastic packaging out of the reach of children. The packaging material is not a toy.
- Do not modify the device without our consent and do not use any auxiliary equipment that we have not approved or supplied.
- Only use replacement parts or accessories that we have supplied or approved.
- Do not use the device outdoors.

- 
- Do not expose the device to extreme conditions. Avoid:
    - high humidity or wet conditions
    - extremely high or low temperatures
    - direct sunlight
    - naked flames.

### 3.1. Restricted use of the WLAN interface

Always switch off the product in the following situations:

- In hospitals, clinics or other health centres and in all places in the immediate vicinity of medical equipment.
- Everywhere that there is a risk of explosion (e.g. petrol stations, fuel storage areas and areas where solvents are processed; this device must also not be used in areas with particle-laden air such as flour or wood dust).
- In places where it is compulsory to switch off radio-controlled equipment, e.g. on major construction sites or in places where blasting operations are carried out.



#### **WARNING!**

#### **Danger from radio signals and electromagnetic radiation!**

Radio signals and electromagnetic radiation can affect the functionality of sensitive electronic devices such as pacemakers or implanted cardioverter defibrillators.

- Keep the product at least 20 cm away from these devices, as radio signals and electromagnetic radiation might affect their functionality.



The radio waves emitted may cause interference to hearing aids.

For more information on the restricted use of the WLAN interface, see section “32. EU – Declaration of Conformity” on page 373.

### **3.1.1. Data security**

The manufacturer is not liable for data loss resulting from unsecured access by third parties.



Secure your WLAN network with suitable encryption so that third parties cannot access your data.

## **3.2. Operating safety**



### **WARNING!**

#### **Risk of electric shock!**

Risk of injury from electric shock due to live parts. They pose a risk of electric shock or fire if an unintentional short circuit occurs.

- Only connect the mains adapter to a properly installed, earthed and fused socket that is close to the place where you have set up the device. The local mains voltage must correspond to the technical specifications for the mains adapter.
- Always keep the power socket free of obstructions so that the mains plug can be pulled out easily.
- Only use this device and the supplied mains adapter together.
- The mains adapter may only be used in dry rooms.

- 
- To disconnect the power supply to your device or to completely isolate the device from voltage sources, remove the mains adapter from the power socket.
  - The mains adapter consumes a small amount of power even when the device is switched off. To completely disconnect the mains adapter from the power supply, it must be removed from the power socket.
  - To remove the mains adapter from the socket, always take hold of the adapter by the housing. Never pull on the cable.
  - The mains adapter must not be opened.
  - Do not cover the mains adapter.
  - Remove the mains adapter from the power socket immediately if you hear unusual noises coming from the mains adapter or the device, or if you discover smoke coming from the mains adapter or device.
  - Do not place containers filled with liquid, e.g. vases, on or near the device, and protect all the parts from dripping or sprayed water. Such containers may tip over and the liquid may impair the electrical safety of the device.
  - Never open the device housing and do not push objects inside the device through the slots and openings.
  - In the event of damage to the mains adapter or the device itself or if liquids or foreign bodies get into the device, unplug the mains adapter immediately.
  - Unplug the mains adapter from the socket if you are away for a long period or there is a thunderstorm.



---

Major changes in temperature or fluctuations in humidity can cause moisture to build up within the device due to condensation – this can cause an electrical short circuit.

- After transporting the device, wait until it has reached ambient temperature before switching it on.
- Check the device and mains adapter for damage before using the device for the first time and after each use.
- Do not use the device if the device or mains adapter show visible signs of damage.
- If you discover any damage or experience technical problems, always have the device repaired by a qualified technician.
- If the housing of the mains adapter is damaged, the mains adapter must be disposed of and replaced with a new mains adapter of the same type.
- If the connection cable is damaged, the mains adapter must be replaced.
- If a repair must be carried out, please contact only our authorised service partners.
- Before cleaning, pull the mains adapter out of the socket.



**NOTICE!**

**Possible material damage!**

Unsuitable environmental conditions could cause damage to the device.

- Use the device only in dry rooms.
- Set up and operate the device on a stable, level and vibration-free surface to prevent the device from falling.

- 
- When setting up the device:
    - Leave a sufficient gap in relation to other objects, and check that the ventilation slots are not covered in order to ensure that there is always sufficient ventilation.
    - Do not expose the device/mains adapter to direct sources of heat (e.g. radiators).
    - Do not place the device/mains adapter in direct sunlight.
    - Do not place the device close to magnetic fields (e.g. television sets or other loudspeakers).
    - Do not place naked flames (e.g. lit candles) near the device.
    - Ensure that the connection cable is not taut or bent.
    - The device is equipped with non-slip plastic feet. Since furniture is coated with a variety of varnishes and plastics which are cleaned with different cleaning agents, it cannot be completely excluded that some of these cleaning agents contain ingredients which might damage the plastic feet, and cause them to become soft. If necessary, place a non-slip mat under the device.
    - Set up and operate all components on a stable, level and vibration-free surface to prevent the device from falling.
    - During the set-up process, maintain a minimum distance of 5 cm around the device for sufficient ventilation.
    - Ventilation must not be impeded by covering the device with objects such as magazines, table cloths and curtains.



## **NOTICE!**

### **Possible material damage!**

Improper handling of sensitive surfaces can damage the device.

- Avoid the use of chemical solutions and cleaning products because these may damage the device surface and/or the labels on it.



## **NOTICE!**

### **Possible material damage!**

Using USB extension cables can lead to malfunctions or damage.

- Do not use a USB extension cable.

## **3.3. Malfunctions**

If the device is malfunctioning, this may be due to electrostatic discharge.

- In this case, unplug the mains adapter and wait a few seconds before inserting the mains adapter back into the socket.

It may be necessary to reset the device to the factory settings (see “25.6. Resetting the device to factory settings” on page 362).

## **3.4. Using headphones**



## **WARNING!**

### **Risk of injury!**

Excessive sound pressure when using earphones and headphones over an extended period of time can result in damage to and/or loss of hearing.

- Before pressing play, set the volume to the lowest setting.
- Start playback and increase the volume to a comfortable level.

## **3.5. Handling batteries**

The remote control contains two LR03/AAA/1.5 V batteries.

---



## **DANGER!**

### **Risk of chemical burns!**

If batteries are swallowed, they can cause internal chemical burns, which may prove fatal within two hours. There is a risk of chemical burns if battery acid comes into contact with skin.

- Seek medical help immediately if you think that batteries may have been swallowed or secreted in any part of the body.
- Avoid contact with battery acid. If battery acid comes into contact with skin, eyes or mucous membranes, rinse the affected areas with plenty of clean water and consult a doctor as soon as possible.
- Keep new and used batteries out of the reach of children. Batteries are not a toy.
- Do not swallow batteries.
- Stop using the device if the battery compartment does not close properly, and keep it out of reach of children.
- Remove leaking batteries from the device immediately. Clean the contacts before inserting a new battery.



## **WARNING!**

### **Risk of explosion!**

There is a risk of explosion if batteries are replaced incorrectly!

- Always use new batteries of the same type. Never use old and new batteries together.
- Pay attention to the polarity (+/-) when inserting the batteries.
- Never try to recharge non-rechargeable batteries.
- Store batteries in a cool, dry place.
- Never expose batteries to excessive heat (such as direct sunlight, fire, radiators or similar). Intense direct heat can damage batteries.
- Never throw batteries into a fire.

- 
- Never short-circuit batteries.
  - Always remove flat batteries from the device.
  - If the device is not going to be used for long periods, remove the batteries.
  - Before inserting the batteries, check that the contacts in the device and on the batteries are clean and, if necessary, clean them.

### **3.6. Using a smartphone or tablet with the app**

- Make sure that the operating system on your smartphone or tablet is always up to date.

## **4. System requirements**

Basic requirements for the internet radio:

- Broadband internet connection (e.g. DSL)
- WLAN router

Easily control the internet radio using a smartphone/tablet PC:

- Smartphone/tablet with WLAN 802.11 a/b/g/n
- Android™ platform 4 or higher
- iOS 5.0 or higher
- Free app installed (see also "19. Using the app as the control" on page 354)

## 5. Getting started

### 5.1. Checking the package contents

Remove all packaging materials including the film on the display.



#### **DANGER!**

#### **Risk of choking and suffocation!**

There is a risk of choking and suffocation due to swallowing or inhaling small parts or plastic wrap.

- Keep the plastic packaging out of the reach of children.

Please check your purchase to ensure that all items are included. If anything is missing, please contact us within 14 days of purchase. The following items are supplied with your product:

- Internet radio
- Remote control and 2x LR03/AAA/1.5 V batteries
- Audio cable (3.5 mm)
- Mains adapter
- User manual with warranty information

### 5.2. Inserting batteries in the remote control

- ▶ Remove the battery compartment cover on the back of the remote control.
- ▶ Insert two LR03/AAA/1.5 V batteries in the battery compartment of the remote control. Check the battery polarity (as shown on the bottom of the battery compartment).
- ▶ Close the battery compartment.

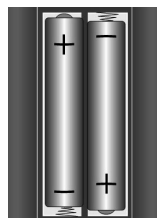

#### **WARNING!**

#### **Risk of explosion!**

There is a risk of explosion if batteries are replaced incorrectly!

- Replace batteries only with the same or equivalent type.

The remote control can be damaged by leaking batteries if not used for a long period of time!

- ▶ Remove the batteries from the remote control if the device is not going to be used for a long period.

---

## 5.3. Connections

Before making any connections, switch off the radio using the mains switch on the rear of the device.

- Operation in WLAN mode:      ▶ the device has an integrated WLAN antenna.
- Operating the FM/DAB radio:      ▶ adjust the antenna on the back of the device for reception.
- Mains adapter:      ▶ connect the connector plug on the mains adapter (supplied) to the DC IN port and plug the mains plug into a socket.
- LINE OUT:      ▶ connect a 3.5 mm stereo jack cable to the LINE OUT cinch socket to transmit the stereo sound output from the internet radio to other audio devices.
- LINE IN:      ▶ connect a 3.5 mm stereo jack cable to the AUX IN socket to play back stereo sound output from other audio devices via the internet radio.
- USB:      ▶ connect a USB data medium here to play back audio files on the data medium using the internet radio.
- Headset connection:      ▶ connect the 3.5 mm stereo jack plug of the headphones to play back sound from the internet radio via the headphones.

## 6. Overview of the WLAN radio

### 6.1. Front

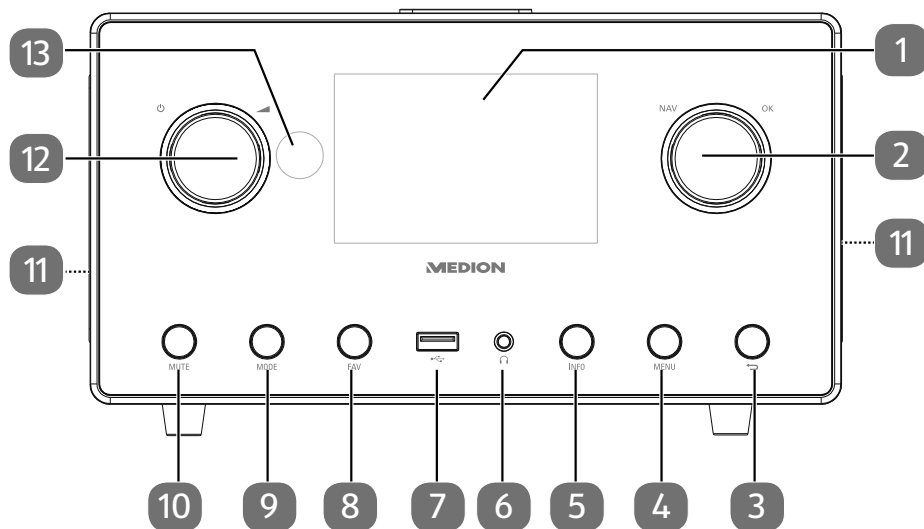

- 1) Display
- 2) **NAV**: turn to navigate through the menu; **OK**: press to confirm menu selection; add favourites (internet radio)
- 3) ↶: return to previous menu
- 4) **MENU**: call up settings menu
- 5) **INFO**: switch display view, WPS function
- 6) 🎧: headphone connection (3.5 mm stereo jack)
- 7) 📡: USB port
- 8) **FAV**: store station/call up stored station
- 9) **MODE**: select the operating mode
- 10) **MUTE**: mute
- 11) Speaker
- 12) ⏻: switch device to standby mode/ 🔊: volume controller
- 13) IR sensor



## 6.2. Top

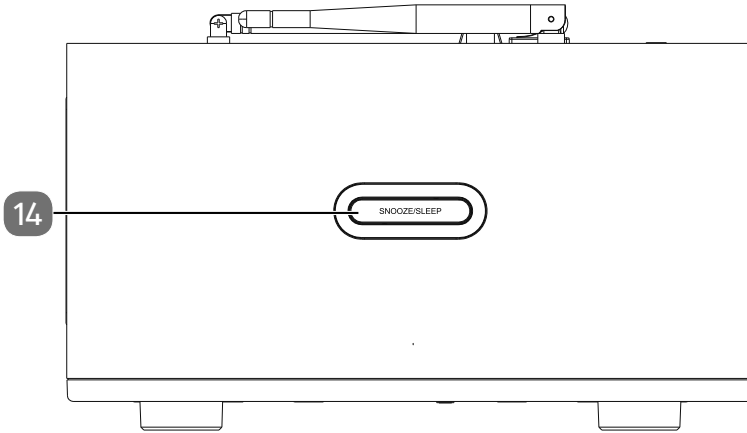

- 14) **SNOOZE/SLEEP:** set switch-off time (sleep)

## 6.3. Rear

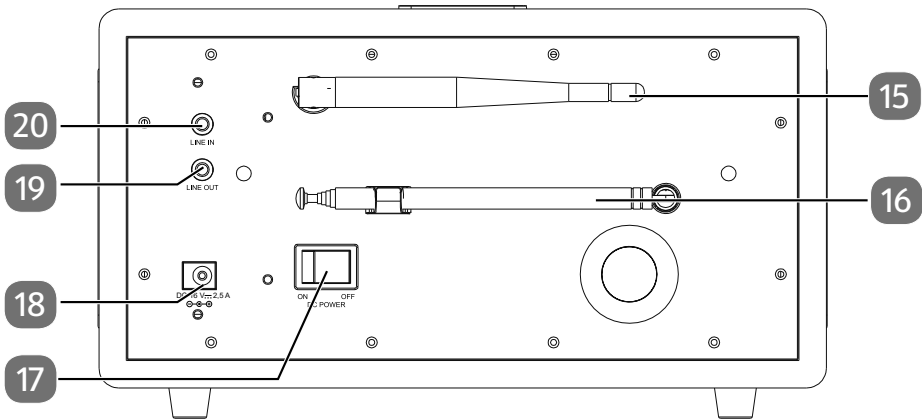

- 15) WLAN antenna  
16) DAB/FM antenna  
17) **POWER:** On/Off switch  
18) **DC IN:** socket for mains power adapter  
19) **LINE OUT:** audio output, 3.5 mm stereo socket  
20) **LINE IN:** audio input, 3.5 mm stereo socket

## 6.4. Remote control

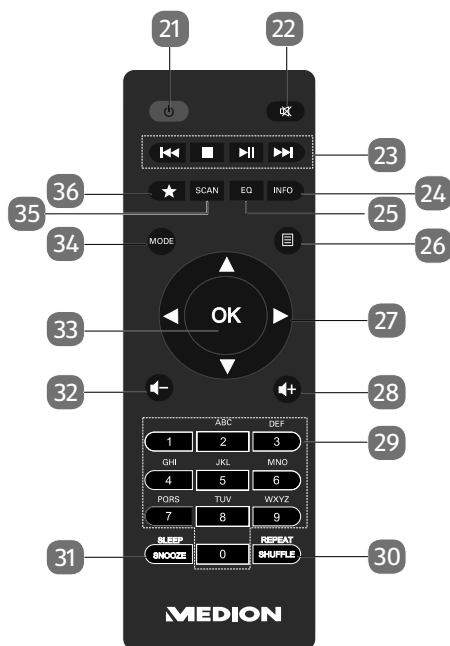



- 21) **STANDBY:** switch device to standby mode
- 22) **MUTE:** mute
- 23) **◀◀** Play back previous track, FM station search backwards  
**■** **STOP:** pause playback  
**▶▶** Play back next track, FM station search forwards  
**▶/||** start/pause playback
- 24) **INFO:** switch display view/WPS function
- 25) **EQ:** set equaliser
- 26) **MENU:** select main menu
- 27) Navigation buttons **▲ ▼ ◀ ▶**
- 28) **🔊+** Increase volume
- 29) **NUMBER BUTTONS:** for entering numbers
- 30) **SHUFFLE/REPEAT:** random playback/repeat function
- 31) **SLEEP/SNOOZE:** set switch-off time/snooze function
- 32) **🔊-** Decrease volume
- 33) **OK:** confirm entry;  
press and hold to add track to playback list
- 34) **MODE:** select the operating mode
- 35) **SCAN:** start station search (DAB/FM radio)
- 36) **★** Store station/call up stored station

---





## 7. Operation in the menus

### 7.1. Operation using the remote control

All functions can be operated using both the remote control and the buttons on the device. However, some functions can be operated more easily and directly using the remote control:

- enter numbers and characters by pressing the number/character buttons several times
- playback functions for music playback **PLAY**, **STOP**, previous /next track , track search.

### 7.2. Navigation in the menus

- ▶ Turn the **OK** dial on the device or using the navigation buttons     on the remote control to navigate through the menus.
- ▶ Press the **OK** dial or the **OK** button on the remote control to confirm your menu selection.
- ▶ Press the **MODE** button to call up an operating mode (**INTERNET RADIO**, **SPOTIFY**, **AMAZON MUSIC**, **MUSIC PLAYER**, **FM**, **DAB**, **PODCASTS**, **BLUETOOTH** or **AUX IN**). Press **OK** to confirm your selection.
- ▶ Press the **MENU** button to call up the main menu for the corresponding mode.

## 8. Configuration for the internet radio

- Wirelessly in WLAN mode: The radio's WiFi antenna receives the signal from your DSL router.



The station list on your internet radio is provided and continually updated free of charge by [www.airablenow.com](http://www.airablenow.com).

If a radio station is unavailable, this can be for various reasons on the part of the radio station operator. However, this does not mean that the device is faulty.

When connecting to internet radio stations, high numbers of requests may lead to temporary delays. Try to establish a connection with the internet service again later.

### 8.1. Network requirements

The network must feature the following properties for the device to work as a WLAN radio:

- The router used for the network must have a DHCP server function so it can automatically assign the device a network IP address.
- If you already use a router configured in this way, you can connect the WLAN radio straight to the network.

## 9. Network configuration

The WLAN (wireless) network configuration is possible for the internet radio.

- If you are on a wireless 802.11 a/b/g/n network, you can connect the internet radio to the internet via WLAN.

When using the device for the first time, you must select an access point (AP) and enter the network key, if applicable. The radio will then always connect to this AP automatically. If the AP can no longer be found, a message appears accordingly.

### 9.1. Accessing the web interface of the internet radio



The web interface is designed for displaying information, displaying the status and for changing the device name.

When you enter the IP address of the internet radio in your browser, the web interface of the internet radio is displayed.

- You can find the current IP address under **SYSTEM SETTINGS/NETWORK/VIEW SETTINGS**.

## 10. Connecting to a power supply

- ▶ Connect the power supply plug on the supplied mains adapter to the DC IN socket on the device.
- ▶ Plug the mains adapter into an easily accessible power socket.
- ▶ To switch on the power supply, switch on the device using the on/off switch on the back.

## 11. Using the device for the first time

When using the device for the first time, the language selection dialogue is displayed first.

- ▶ Select a language for the internet radio menu and press **OK** on the remote control to confirm your selection.

The internet radio then starts with a message directing you to the website [www.medion.com/iradio-privacy](http://www.medion.com/iradio-privacy) on a PC or mobile device to read the privacy policy.

- ▶ Press **OK** on the remote control to accept the data protection information.

After this, the set-up wizard starts.

- ▶ Confirm the prompt **SETUP WIZARD START NOW?** with **YES** to start the set-up wizard.

The set-up wizard is displayed (in the previously set language):



If you select **NO**, you can select in the next window whether the wizard is to start the next time the device is switched on.

---

## 11.1. Setting the time/date

- ▶ Set whether to display the time in 12- or 24-hour format.
- ▶ Configure whether the time is to be set automatically using the FM reception (**UPDATE FROM FM**), automatically using the DAB reception (**UPDATE FROM DAB**), automatically via the network (**UPDATE FROM NETWORK**) or not updated (**NO UPDATE**).



If you have selected **UPDATE FROM NETWORK**, configure your time zone in the next dialogue window.

- ▶ Then configure the automatic setting for summer/winter time to **ON** or **OFF**.
- ▶ If you have selected the last option (**NO UPDATE**), proceed as follows to set the time manually:

The digit position for the day flashes.

- ▶ Set the day using ▲ ▼ and press **OK** to confirm.

The digit position for the month flashes.

- ▶ Set the month using ▲ ▼ and press **OK** to confirm.

The digit position for the year flashes.

- ▶ Set the year using ▲ ▼ and press **OK** to confirm.

The digit position for the hour flashes.

- ▶ Set the hour using ▲ ▼ and press **OK** to confirm.

The digit position for the minutes flashes.

- ▶ Set the minutes using ▲ ▼ and press **OK** to confirm.

## 11.2. Maintaining the network connection

If the network connection is to remain active even when in standby mode or in operating modes that do not use WLAN such as AUX IN or FM radio (increasing power consumption in standby mode), select **YES**. When you press **YES** to confirm this setting, the internet and network functions are available more quickly when the device is switched on.

When **NO** is set, the network connection is re-established when the internet radio is switched on after having been on standby.

## 11.3. Establishing a connection to a network

The names (SSID) of the networks found are shown in a list. WLAN access points that provide connections via WPA are indicated with **[WPS]**.

Beneath this, you will see:

**RESCAN:** start a new search

**MANUAL CONFIG:** enter connection data manually

---

### 11.3.1. Connecting via WLAN

- ▶ Select the WLAN access point for connection with the internet radio and press **OK** on the remote control to confirm.

In case of an unencrypted (open) WLAN access point, the internet radio establishes the connection automatically.

- ▶ To connect with an encrypted network, observe the following sections.

## 11.4. WLAN connection via WPS

Once a WLAN network providing the option to connect via WPS has been selected, the WPS menu appears. If you do not want to establish a connection via WPS, select **SKIP WPS** here.

### 11.4.1. WPS button

- ▶ Select **PUSH BUTTON** to enable the WPS function to be used via the router's WPS button.
- ▶ Then press the WPS button on the router and press **OK** to confirm the connection with the internet radio.

To this end, please also note the information in your router's user manual.

- The device will now establish a connection with the network. Once the connection is successful, a corresponding notice is then displayed.
- The device can now play back media via the network and receive internet radio stations as long as there is an active internet connection via the network.
- The device stores the connection data so that it does not need to be re-entered to re-establish the connection.

### 11.4.2. Entering a PIN

If the router does not feature a WPS button but does provide the option for a WPS connection by entering a PIN on the router's web interface, select **ENTER PIN**.

When prompted, enter the PIN shown on the internet radio display on the router's web interface and press **OK** to confirm your entry.



To this end, please also note the information in your router's user manual.

The device will now establish a connection with the network. Once the connection is successful, a corresponding notice appears.

- ▶ Press **OK** to confirm.

The device stores the connection data so that it does not need to be re-entered to re-establish the connection.

The device can now play back media via the network and receive internet radio stations as long as there is an active internet connection via the network.

---

## 11.5. Entering a network key

If you have skipped the WPS menu, you must enter the network key.

- ▶ Enter the network key for the WLAN access point using the number/character buttons on the remote control

Alternatively:

- ▶ Enter the network key using the **NAV/OK** dial on the device:



The dial has a push-button function (**OK** button).

- ▶ To do so, use the dial to select a character and press the **OK** button to confirm.
- ▶ To delete a character, select **BKSP** and press the **OK** button.
- ▶ If you want to discard the entry, select **CANCEL** and then press the **OK** button.
- ▶ Once you have entered the network key, select **OK** and then press the **OK** button to confirm.

The device stores this key so that it does not need to be re-entered to re-establish the connection.

The device will now establish a connection with the network. Once the connection is successful, a corresponding notice is then displayed.

- ▶ Press **OK** on the remote control or the **OK** dial on the device to confirm.

The device can now play back media via the network and receive internet radio stations as long as there is an active internet connection via the network.

## 12. Listening to internet radio

You can play **INTERNET RADIO** stations using the internet radio operating mode. The internet radio must be connected with your network according to the description from section (“11.3. Establishing a connection to a network” on page 342) and there must be an active internet connection for this.

- ▶ Press the **MODE** button on the device or  on the remote control to open the main menu.
- ▶ To listen to internet radio, select **INTERNET RADIO** in the main menu and confirm with **OK** on the remote control or press the **MODE** button on the device and use the **NAV/OK** dial to select **INTERNET RADIO** and press the **OK** button.



The description for opening the main menu and selecting the operating mode applies to all operating modes.

In addition to the menu entries, there are two additional entries in the first display: **LAST LISTENED**: calls up the most recently played internet radio stations and podcasts.

**STATION LIST:** calls up the available internet radio services from the internet server.

## 12.1. Selecting radio services

Select **STATION LIST:** to select from the following services:

- **REGION** (country-dependent, in this case: **GERMANY**)
- **SEARCH**
- **COUNTRIES**
- **POPULAR**
- **DISCOVER**

### 12.1.1. Region

Under **REGION**, you can display all stations mapped to the region (in this case: **GERMANY**) in which the internet radio has accessed the internet.

### 12.1.2. Search

- ▶ Select **SEARCH** to search for internet radio stations by name.

### 12.1.3. Countries

- ▶ Select **COUNTRIES** to search for internet radio stations by country.

### 12.1.4. Popular

- ▶ Select internet radio stations from a list of popular stations.

### 12.1.5. Discover

- ▶ Select internet radio stations by origin, genre or language.

### 12.1.6. Storing internet radio stations



You can save internet radio stations to a memory slot. The internet radio has 40 memory slots.

Once a station has been saved to a memory slot, the station's memory slot is shown on the display next to a star during playback.

- ▶ Press and hold the **★** button on the remote control or the **FAV/★** button on the device until the list of memory slots is shown on the display.
- ▶ Select a memory slot from 1 to 40 and press **OK** on the remote control or the **OK** button on the device to confirm. The radio station has been stored.
- ▶ To call up the radio station again, press the **★** button on the remote control or the **FAV/★** button on the device and select the station from the list. Press **OK** to play the station.



---

## 13. Listening to podcasts

You can play podcasts using the **PODCASTS** operating mode. The internet radio must be connected with your network according to the description from section ("11.3. Establishing a connection to a network" on page 342) and there must be an active internet connection for this.

- ▶ To listen to podcasts, select **PODCASTS** in the main menu and confirm with **OK** on the remote control or press the **MODE** button on the device and use the **NAV/OK** dial to select **PODCASTS**. Press the **OK** button to confirm.

In addition to the menu entries, there are two additional entries in the first display: **LAST LISTENED**: calls up the most recently played podcasts and internet radio stations.

**PODCAST LIST**: calls up the available podcasts from the internet server.

### 13.1. Selecting podcasts

Select **PODCASTS** to select from the following services:

- **GERMANY**
- **SEARCH**
- **COUNTRIES**
- **DISCOVER**

#### 13.1.1. Germany

Under **GERMANY**, you can display all podcasts mapped to the region (in this case: **GERMANY**) in which the internet radio has accessed the internet.

#### 13.1.2. Search

You can search for podcasts by name under **SEARCH**.

#### 13.1.3. Countries

- ▶ Select a country from a list here and press **OK** to confirm. Then select a podcast and press **OK** to confirm.
- ▶ **GENRE**: select a genre from a list here and press **OK** to confirm. Then select a podcast and press **OK** to confirm.

#### 13.1.4. Discover

- ▶ Select podcasts by origin, genre or language.

## 14. Connecting to an internet radio station/ podcast

Once you have selected a station/podcast as described, the radio is connected to the internet radio server. The following information is shown on the display:

- Radio station name
- Time

- 
- Additional information about the radio station
  - Buffer display (displayed briefly when the station/podcast is being loaded)
  - Memory slot number
  - WLAN connected

Pressing the **INFO** button on the remote control or the **INFO** button on the device several times brings up additional information:

- Keyword and description of the station
- Language and location
- Information about the bit rate, codec used and scanning rate
- Playback buffer
- Current date



You can display the slideshow picture in full screen mode by pressing the **OK** button on the remote control. Press the **OK** button again to minimise the image again.

The radio has been successfully connected to the internet server and is receiving internet radio stations.



If an error message appears, it may be that the radio cannot find the internet server. Please read section "27. Troubleshooting" on page 365 for more information.

## 15. Listening to DAB radio

You can play digital radio stations using the **DAB** operating mode. A good reception via the integrated telescopic aerial is required for this. Align the aerial manually to obtain the best-possible reception.

- ▶ To listen to DAB radio, select **DAB** in the main menu and then press **OK** to confirm or press the **MODE** button and use the **NAV/OK** dial to select **DAB** and press the **OK** button to confirm.

The following information is shown on the display:

- DAB reception
- DAB stereo reception
- Time
- WLAN reception strength
- DAB reception strength
- Station name

Pressing the **INFO** button on the remote control or the **INFO** button on the device several times brings up additional information:

- Genre
  - Description of the station and frequency
  - Playback buffer
  - Information about the bit rate, codec used and channel information
  - Current date
-



You can display the slideshow picture in full screen mode by pressing the **OK** button on the remote control. Press the **OK** button again to minimise the image again.

## 15.1. Setting radio stations

- ▶ Select a radio station from the station list by turning the **NAV/OK** dial or by using the **▲ ▼** buttons on the remote control.
- ▶ Press **OK** or the **OK** button on the dial to play the radio station.

## 15.2. Storing radio stations



The DAB radio has 40 memory slots.

Once a radio station has been saved, the station's memory slot is shown on the display next to a star during playback.

- ▶ Press and hold the **★** button on the remote control or the **FAV/★** button on the device until the list of memory slots is shown on the display.
- ▶ Then select a memory slot from 1 to 40 and press **OK** to confirm. The radio station has been stored.
- ▶ To call up the radio station again, press the **★** button on the remote control or the **FAV/★** button on the device and select the station from the list. Press **OK** on the remote control or the **OK** button on the **NAV/OK** dial to play the station.

## 15.3. Main menu in DAB radio mode

- ▶ Press the **MENÜ** button on the device or the **☰** button on the remote control to call up the menu for DAB radio mode.

### 15.3.1. Station list

You can display the list of stations under **STATION LIST**. All DAB stations found are displayed in alphabetical order.

### 15.3.2. Search

- ▶ Select **SCAN** to start a station search immediately. A progress bar indicates the search progress.

Once the search is complete, the list of stations is displayed.

### 15.3.3. Manual setting

Under **MANUAL TUNE**, channels 5A to 13F are shown on the display with the corresponding frequencies.

- ▶ Select a channel and press **OK** to confirm.
- ▶ The reception strength is displayed. Press **OK** again to confirm.



The new, additional stations are stored in the station list.

### 15.3.4. Cleaning the list of stations

If you operate the device in a different location, you will need to carry out a new search. Stations that are no longer available are then marked with a question mark in the station list.

- ▶ Select **PRUNE INVALID** and confirm the subsequent prompt by pressing **YES** to delete stations that are no longer available from the list of stations.

### 15.3.5. Dynamic Range Control

Dynamic Range Control (DRC) is helpful during quiet parts of a radio programme and in noisy environments. The station sets the DRC level of the radio transmission. Using the Dynamic Range Control function you can set the optimum level for you.

- DRC off: DRC is switched off. The DRC level of the radio transmission is not used.
- DRC low: the DRC level is set to half of the transmitted level.
- DRC high: the total DRC level is set.

### 15.3.6. Station sort sequence

- ▶ Set the station sort sequence for the list under **STATION ORDER**:
  - **ALPHANUMERIC**  
Stations are sorted in alphabetical and numerical order.
  - **ENSEMBLE**  
Stations are sorted by DAB ensemble.

## 16. Listening to FM radio

You can play analogue radio stations using the **FM** operating mode. A good reception via the integrated telescopic aerial is required for this. Align the aerial manually to obtain the best-possible reception.

- ▶ To listen to FM radio, select **FM RADIO** in the main menu and then press **OK** on the remote control to confirm or press the **MODE** button and use the **NAV/OK** dial to select **FM** and press the **OK** button to confirm.

The following information is shown on the display:

- Station name/(in case of RDS reception)/frequency display
- Time
- FM signal strength
- FM stereo reception
- RDS reception

Pressing the **INFO** button on the remote control or the **INFO** button on the device several times brings up additional information:

- Genre
- Frequency

- 
- Current date
  - PTY information
  - Radio text

## 16.1. Setting radio stations

- ▶ Press the ▲ or ▼ button on the remote control several times or turn the **NAV/OK** dial on the device to set the radio frequency.
- ▶ Press and hold the ▲ or ▼ button on the remote control to start an automatic search. The automatic search starts either backwards or forwards, depending on which button was pressed. The search stops automatically at the next station received. Press and hold the ▲ or ▼ button on the remote control again to continue searching.

## 16.2. Storing radio stations



The FM radio has 40 memory slots.

Once a radio station has been saved, the station's memory slot is shown on the display during playback.

- ▶ Press and hold the ★ button on the remote control or the **FAV/★** button on the device until the list of memory slots is shown on the display.
- ▶ Then select a memory slot from 1 to 40 and press **OK** to confirm. The radio station has been stored.
- ▶ To call up the radio station again, press the ★ button on the remote control or the **FAV/★** button on the device and select the station from the list. Press **OK** on the remote control or the **OK** button on the **NAV/OK** dial to play the station.

## 16.3. Main menu in FM radio mode

- ▶ Press the **MENÜ** button on the device or the  button on the remote control to call up the menu for FM radio mode.

### 16.3.1. Search settings

Under **SCAN SETTING**, confirm the prompt **STRONG STATIONS ONLY?** with **YES** for the radio to search only for stations with a strong signal.

- **NO** for the radio to also search for stations with a weak signal.

### 16.3.2. Audio setting

Under **AUDIO SETTING**, confirm the prompt **LISTEN IN MONO ONLY?** with

- **YES** to play radio stations in mono. Use this setting when there is weak reception.
- **NO** to play radio stations in stereo.

---

## 17. Bluetooth® mode

Using a Bluetooth® connection, you can play tracks wirelessly from external devices such as MP3 players or mobile phones with Bluetooth® on this device. The external device and the internet radio must be paired as described in section “17.1. Pairing Bluetooth® devices” on page 351 for this.

- ▶ Press the **MODE** button on the remote control or press the **MODE** button and use the **NAV/OK** dial to select **BLUETOOTH® AUDIO**. Press **OK** on the remote control or the **OK** button on the dial to confirm your selection.

### 17.1. Pairing Bluetooth® devices



- ▶ Press the  button or press the **MENU** button and activate **SETUP BLUETOOTH®** in the menu.
- ▶ Enable the Bluetooth® function on your external device and pair the devices. Refer to the user manual for your device for more information. The internet radio's name is [MD 89295].
- ▶ If you are prompted to enter a password on the external device, enter “0000” as the password.
- ▶ You have now set up the connection and can use the external device with the internet radio.

You can control how tracks are played, the volume and a range of special functions on your external device and on the internet radio. What functions are available is dependent on your external device and the software that you use.

- ▶ If you want to stop data transfer via Bluetooth®, either switch off the Bluetooth® function on the external device or select a different source on the internet radio.

### 17.2. Control via remote control (Bluetooth range®)

The following options are available for controlling playback using the internet radio's remote control:

- Press the  or  button to increase or decrease the volume.
- Press **OK/▶||** on the remote control to start or pause playback.
- Press **▶▶** or **◀◀** to go back to the previous track or skip to the next track.

Please note: not every function is available for every external device. Some functions may be displayed on the external device's display.

---

## 18. Listening to audio files via USB

With **MUSIC PLAYER** operating mode, you can play back audio files from a USB data medium.



The USB data medium must be formatted as FAT32.  
Supported audio formats: \*.mp3

- ▶ To play back audio files from a USB data medium, connect a USB data medium to the USB port.



You can generally only use the USB port to play back audio files. It is not possible to save audio files (e.g. a recording via internet radio mode).

When you connect a USB data medium, the device automatically switches to music playback mode and the dialogue **USB DISK ATTACHED OPEN FOLDER?** is shown for approx. 5 seconds.

- ▶ Confirm by pressing **YES** to open the content on the USB data medium directly. If no audio files are available, the main menu is displayed when music playback is called up.



You can also select the **MUSIC PLAYER** function in the main menu and confirm with **OK** on the remote control or the **OK** button on the **NAV/OK** dial.



If the device switches off due to an electrical discharge while in USB mode (**MUSIC PLAYER**) it will restart. The last operating mode cannot be restored independently.

Start the respective media or applications again.

The last user settings set cannot be restored following a static discharge because the folder structure is not stored in the memory.

- To avoid damaging the device, do not use a USB extension cable and do not connect the device directly to the USB port of a computer.
- The USB port is only designed for the use of USB memory sticks. Other external storage media such as external hard drives cannot be operated using the USB port.



The USB port continuously supplies power or charges a connected external device (e.g. smartphone) even if audio is not being played or the internet radio is in standby mode.

---

## 18.1. Main menu in music playback mode

### 18.1.1. USB playback

Select **USB PLAYBACK** to search for audio files directly on the USB data medium. During playback, you can select tracks directly using the ▲/▼ buttons. Press **OK** to play the selected track.

Furthermore, a search within the current track can be started by pressing and holding down the ◀◀▶▶ buttons.

### 18.1.2. Repeat track

In the **REPEAT PLAY** menu, select **ON** to automatically play the selected track in a continuous loop. The  symbol is shown on the display.

You can also press the **SHUFFLE** button on the remote control to automatically play the selected track in a continuous loop.

Press the **SHUFFLE** button again to play all tracks from the current folder. The  symbol is shown on the display.

To deactivate the function, press the **SHUFFLE** button several times until no symbols are shown on the display.



### 18.1.3. Random playback

In the **SHUFFLE** menu, select **ON** to play all tracks from the current folder in a random order. The  symbol is shown on the display.

You can also press the **SHUFFLE** button on the remote control several times until the  symbol is shown on the display.

To deactivate the function, press the **SHUFFLE** button several times until no symbols are shown on the display.

### 18.1.4. Repeated random playback

Press the **SHUFFLE** button several times until the  and  symbols are shown on the display to play all the tracks from the current folder in a random order and in a continuous loop.

To deactivate the function, press the **SHUFFLE** button several times until no symbols are shown on the display.

### 18.1.5. Playlist

- ▶ Select a track you want to add to the playlist.
- ▶ Press and hold **OK** for 3 seconds to add the selected track to the playlist.
- ▶ Select **MY PLAYLIST** to view the tracks you have added.
- ▶ Select a track and press **OK** to start playback.
- ▶ If you want to delete a track from the playlist, select the track under **MY PLAYLIST** and press and hold **OK** for 3 seconds to remove the selected track from the playlist. Confirm the prompt by pressing **YES**.
- ▶ Select **CLEAR MY PLAYLIST** to delete all playlist entries.



---

## 18.2. Playback display

The following information is shown on the playback display:

- Track name
- Time
- WLAN reception strength
- Shuffle mode
- Repeat mode
- USB playback
- ID3 tag display

Pressing the **INFO** button on the remote control or the **INFO** button on the device several times brings up additional information:

- Artist
- Album
- Folder
- File path
- Information about the bit rate, codec used and scanning rate
- Playback buffer
- Current date



During playback, you can use the playback buttons as you would when operating a Bluetooth® device. Please read section “17.2. Control via remote control (Bluetooth range®)” on page 351 for more information.

## 19. Using the app as the control

You can control your internet radio using the app on your smartphone or tablet PC. In addition to the established setting options such as start, stop, repeat or the creation of favourites lists and station searches, the app makes it possible to individually customise the sound output.

### 19.1. Installation via direct link

Use this QR code to download the app directly from the Google Play Store® or Apple® App Store:



You need an internet connection to install this app.

### 19.2. Using the app

- ▶ Start the app.
- ▶ Make sure that the smartphone/tablet PC and internet radio are logged in to the same WLAN network.

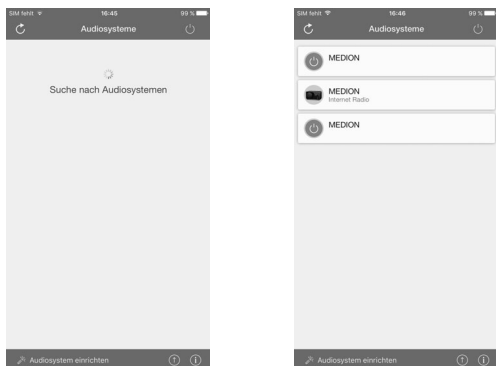

- ▶ When started for the very first time, the app will list all compatible internet radios detected in the WLAN network by their friendly name.
- ▶ Select the correct internet radio.

You can use all of the internet radio functions via the app.

- You can select the operating mode via **SOURCE**.
- The current playback is shown under **NOW PLAYING**.
- You can search for internet radio stations/podcasts under **SEARCH**.

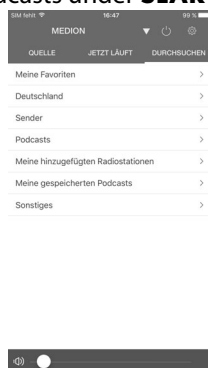
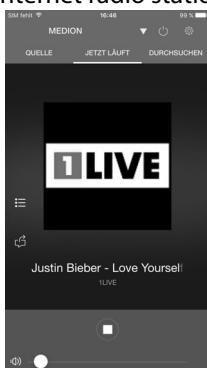
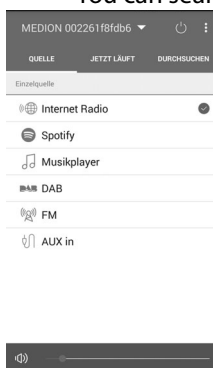

When WLAN is switched off for operating modes that do not use WLAN such as AUX IN, FM radio and DAB radio, (refer to setting in section “11.2. Maintaining the network connection” on page 342), it is not possible to control the device using the app.

## 20. Streaming services



Different streaming services are available depending on the region. The streaming services and how many of them are available may change when firmware updates are carried out. The user shall not be entitled to any legal claims to the use of any specific streaming service via their internet radio.

---

## 20.1. Using streaming services

To use streaming services, the device must be connected to your network as described in section "11.3. Establishing a connection to a network" on page 342 and there must be an active internet connection.

- ▶ Press the **MODE** button on the device and select **SPOTIFY** or **AMAZON MUSIC**, for example, in the main menu using the **NAV/OK** dial and press the **OK** button to confirm your selection.

You can also press the  button on the remote control and select one of the streaming services. Press **OK** to confirm your selection.



You must already be registered to use one of the streaming services above. A paid subscription may be required to use the streaming services specified above.

- ▶ Log in using your user information.
- ▶ Select the music track that you want to listen to and start playing it.

The music track is played.

The following playback functions are available: **PLAY**, **STOP**, previous/next track and automatic playback (shuffle).

## 20.2. Spotify Connect

Use your smartphone, tablet or computer as a remote control for Spotify. Learn more at [spotify.com/connect](https://spotify.com/connect). The Spotify Software is subject to third party licenses found here:

<https://www.spotify.com/connect/third-party-licenses>



## 20.3. Listening to Amazon Music

You can play back audio data from Amazon Music using the internet radio. The internet radio and the device with the app for the internet radio must be registered on the same network and there must be an active internet connection for this.

### Activating Amazon Music in the internet radio app

- ▶ Open the app for the internet radio, see "19. Using the app as the control" on page 354.
- ▶ Press **SOURCE** and then select **AMAZON MUSIC**.
- ▶ Press **SEARCH**.
- ▶ Log in to your Amazon account.

### Selecting and playing music tracks

- ▶ In the main menu, open the **AMAZON MUSIC** menu or press **MODE** to select Amazon Music mode. Press **OK** to confirm your selection.
- ▶ Select the music track that you want to listen to and start playing it.

- ▶ The music track is played back on the internet radio speaker.



You can also search for the desired music track using the app and start playback on the internet radio.

## 21. Playback via the AUX IN connection

There is an AUX IN audio input on the back of the device. You can play audio signals from the external device on the internet radio speakers with this audio input.

- ▶ Connect the **LINE-IN** socket to the audio output of an external device using the 3.5 mm audio cable to output the audio signal on the internet radio.
- ▶ Select the **AUX IN** menu and press **OK** to confirm.

The audio signals from the external device are now output on the internet radio speakers.



The **AUX IN** connection is only for playing back analogue audio signals.

## 22. Audio output via the LINE OUT connection

There is a LINE OUT audio output on the back of the device. You can play audio signals from the internet radio through an external speaker or stereo system with this audio output.

- ▶ Connect the **LINE OUT** socket to the audio input on an external speaker or a stereo system using the 3.5-mm audio cable to play the audio signal via the external speaker system.
- ▶ The audio signals from the device are now output on the external speakers or the stereo system.

## 23. Setting the switch-off time

- ▶ Select the following automatic switch-off settings under **SLEEP** in the main menu:

**SLEEP OFF – 15 MINUTES – 30 MINUTES – 45 MINUTES – 60 MINUTES**

When **SLEEP OFF** is selected, no switch-off time is set.

You can also set the switch-off time by pressing the **SLEEP** button on the remote control several times. The remaining time is shown on the display together with a moon symbol.

## 24. Setting the alarm

You can set two alarm times on your internet radio under **ALARMS** in the main menu.



Before setting an alarm time, you must first check the time setting.

- ▶ Select an alarm and press **OK** to confirm.
- ▶ Select one of the entries and press **OK** to apply the settings.

## 24.1. Switching the alarm on/off

- ▶ Under **ENABLED**, select **OFF** to deactivate the alarm.
- ▶ Select **DAILY**, **ONCE**, **WEEKENDS** or **WEEKDAYS** to activate the alarm.

## 24.2. Setting the alarm time

- ▶ Set the time that the alarm is to go off under **TIME**.  
The digit position for the hour flashes.
- ▶ Set the hour using ▲ ▼ and press **OK** to confirm.  
The digit position for the minutes flashes.
- ▶ Set the minutes using ▲ ▼ and press **OK** to confirm.

## 24.3. Selecting an alarm signal

- ▶ Set the alarm tone for the alarm under **MODE**:
  - **BUZZER**: wake to alarm tone
  - **INTERNET RADIO**: wake to internet radio
  - **DAB**: wake to DAB radio
  - **FM**: wake to FM radio



If the set radio service is not available, the device automatically wakes you up with the alarm tone.

## 24.4. Selecting a radio programme for the alarm

- ▶ Under **PRESET**, select a memory slot if you have previously chosen the option to “wake to internet radio” or “wake to FM/DAB radio”. You can also select **LAST LISTENED** to be woken by the last station you were listening to.

## 24.5. Setting the alarm volume

- ▶ Set the alarm volume under **VOLUME**.



You can also set the volume to **3**. In this case, you will still be woken at a gentle volume.

## 24.6. Saving settings

- ▶ To adopt the alarm settings, select **SAVE** and press **OK** to confirm.

## 24.7. Sleep function

- ▶ When the alarm is sounding, press the **SNOOZE** button on the remote control to set a 5-minute snooze.



You can set the following times by pressing the **SNOOZE** button several times: **10 MINUTES, 15 MINUTES, 30 MINUTES, 5 MINUTES** (standard). The remaining time is shown on the display.

Press the  button on the remote control to stop the alarm.

## 25. System settings

### 25.1. Equaliser

Under **EQUALISER**, you can select a default sound format or configure your own. You can also call up the equaliser directly using the **EQ** button on the remote control.

Select one of the following sound formats:

- ▶ **NORMAL, FLAT, JAZZ, ROCK, MOVIE, CLASSIC, POP, NEWS, MY EQ** or **MY EQ PROFILE SETUP** and then press **OK** to confirm. The sound setting will take effect immediately.



The sound format is preset to **NORMAL**. The best sound format for playing music is the **ROCK** setting.

When headphones are connected, the sound setting is automatically set to **NORMAL**.

#### MY EQ

- ▶ If you have selected a personalised sound format for this entry, select **MY EQ** to take over the sound format directly.

#### MY EQ PROFILE SETUP

Set your personalised sound format for **MY EQ** here.

- ▶ Set the bass, treble and volume by turning the volume control dial on the device or by pressing the **▲ ▼** buttons on the remote control and press the  button to store the entry.
- ▶ Press **YES** to confirm the subsequent prompt and to store the sound format.

### 25.2. Audio stream quality

You can configure the corresponding settings under the **STREAMING AUDIO QUALITY** menu to improve the streaming quality.

- ▶ Select **STREAMING AUDIO QUALITY** and then press **OK** to confirm.
- ▶ Next, set your preferred streaming quality (**LOW, NORMAL** or **HIGH QUALITY**) using the volume control dial or the **▲ ▼** buttons on the remote control and press **OK** to confirm.



To avoid interruptions and failure during playback, only select **HIGH QUALITY** when there is a fast internet connection.

## 25.3. Internet settings

Configure the internet settings under **NETWORK**.

### 25.3.1. Network wizard

- ▶ Select **NETWORK WIZARD** to start searching for networks.
- ▶ Then connect the internet radio to your preferred network as described in section “11.3. Establishing a connection to a network” on page 342 onwards.

### 25.3.2. Establishing a WPS connection

You can establish a WPS connection under **PBC WLAN SETUP**:

- ▶ Activate the WPS connection on the device that supports WPS and then confirm the connection on the internet radio by pressing the **OK** button on the remote control.

### 25.3.3. Displaying settings

Information about the currently connected network and the device’s MAC address is displayed under **VIEW SETTINGS**.

### 25.3.4. Manual settings

- ▶ Under **MANUAL SETTINGS**, select wireless connection (WLAN) and set the DHCP function to **ON** or **OFF**.
- ▶ Next, enter the SSID of the wireless network using the number/character buttons on the remote control. Select **OK** and press **OK** on the remote control to apply the SSID.
- ▶ Next, select the encryption of your network (**OPEN, WEP, WPA/WPA2**). Press **OK** on the remote control to confirm your selection.
- ▶ Select the type of encoding by pressing **OK** on the remote control.
- ▶ Enter the network key for the wireless network using the number/character buttons on the remote control. Select **OK** and press **OK** on the remote control to apply the network key.

### 25.3.5. Changing the NetRemote PIN

We recommend setting a new four-digit code under **NETREMOTE PIN SETUP**. This can be required when establishing a connection with the app on a smartphone or tablet PC.

### 25.3.6. Deleting a network profile

The device stores the last 4 WLAN networks that have been connected.

- ▶ Under **NETWORK PROFILE**, select a network and press **OK** to confirm. Press **YES** to confirm the subsequent prompt and delete the network from the list.



The currently connected network cannot be deleted.

### 25.3.7. Deleting network settings

- ▶ Select **YES** to delete all network settings.

### 25.3.8. Maintaining a network connection in standby mode

- ▶ Select **KEEP NETWORK CONNECTED** and set the function to **YES** if the internet radio is to remain connected to the network even when in standby mode or in an operating mode that does not use WLAN (e.g. AUX IN, FM radio, DAB radio). This enables other media players and the UNDOK app to access the internet radio and “wake it up”.
- ▶ If you do not want the network connection to be maintained, set the function to **NO**. When this setting is selected, the WLAN function is also switched off for operating modes that do not use WLAN (e.g. AUX IN, FM radio, DAB radio). In this case, it is not possible to use the controls via the app.



Please note that when the network connection is maintained in standby mode (**YES** setting) the internet radio consumes more power than indicated for standby mode in the technical specifications.



The network connection can also be switched off by holding down the power button.

## 25.4. Setting the time

- ▶ Select **TIME/DATE** and press **OK** on the remote control.
- ▶ Select **SET TIME/DATE** to set the date and time manually and press **OK**.

The digit position for the day flashes.

- ▶ Set the day using ▲ ▼ and press **OK** to confirm.

The digit position for the month flashes.

- ▶ Set the month using ▲ ▼ and press **OK** to confirm.

The digit position for the year flashes.

- ▶ Set the year using ▲ ▼ and press **OK** to confirm.

The digit position for the hour flashes.

- ▶ Set the hour using ▲ ▼ and press **OK** to confirm.

The digit position for the minutes flashes.

- ▶ Set the minutes using ▲ ▼ and press **OK** to confirm.

- ▶ Select **AUTO UPDATE** to set whether the time is to be set automatically using the DAB reception (**UPDATE FROM DAB**), automatically using the FM reception (**UPDATE FROM FM**), automatically via the network (**UPDATE FROM NETWORK**) or not updated (**NO UPDATE**). Press **OK** to confirm.



- 
- ▶ Under **SET FORMAT**, set whether to display the time in 12- or 24-hour format. Press **OK** to confirm.
  - ▶ Select your time zone under **SET TIMEZONE**. Press **OK** to confirm.
  - ▶ Under **DAYLIGHT SAVINGS**, configure the automatic setting for summer/winter time to **ON** or **OFF**. Press **OK** to confirm.

## 25.5. Setting the language

You can set the menu language under **SPRACHE**.

## 25.6. Resetting the device to factory settings

If the internet radio stops responding to inputs, or there are problems with the network connection, it may be necessary to reset the device to factory settings.

- ▶ If your device stops responding, disconnect the mains adapter from the socket and then reinsert it after a few seconds.
- ▶ Then reset the menu settings to factory settings by calling up the menu **SYSTEM SETTINGS** -> **FACTORY RESET** and then pressing **YES** to confirm the subsequent prompt.

The installation process must then be carried out again.



Please note that all settings, such as the network key, are irretrievably lost when the device is reset and must be re-entered when the device is restarted. Stored stations are also deleted.

## 25.7. Updating the software

You can search for and, if applicable, install software updates under **SOFTWARE UPDATE**.

### 25.7.1. Performing automatic updates

Under **AUTO-CHECK SETTING**, select **YES** to automatically search for software updates at regular intervals. If an update is found, you will be informed and can confirm the update by pressing **OK**.



If security-related updates are necessary, we will supply them to you as quickly as possible.

### 25.7.2. Searching for software updates

Select **CHECK NOW** to start searching for software updates immediately.

## 25.8. Starting the set-up wizard

Select **SETUP WIZARD** to start the set-up wizard as described in section "Using the device for the first time".

---

## 25.9. Viewing software information

The software version and radio identification number of the device are shown under **INFO**.

### 25.10. Setting the display lighting

You can configure the display lighting under **BACKLIGHT**:

- Dim the display in standby or operating mode after a pre-determined time
- Display brightness

#### Setting the dim time during operation

- ▶ Select **POWER-ON TIMEOUT**: and press **OK** to confirm. Select **ON, 10, 20, 30, 45, 60, 90, 120** or **180** seconds and press **OK** to confirm.

#### Display brightness during operation

- ▶ Select **POWER-ON LEVEL** and press **OK** to confirm. Set your preferred brightness, **HIGH, MEDIUM, LOW**, and press **OK** to confirm.  
You can also set the display brightness during operation using the ☀ button on the remote control.



The brightness of the control dials cannot be changed.

#### Setting the dim time in standby mode

- ▶ Select **STANDBY TIMEOUT**: and press **OK** to confirm. Select **ON, 10, 20, 30, 45, 60, 90, 120** or **180** seconds and press **OK** to confirm.
- ▶ You can also set the display brightness during standby mode using the ☀ button on the remote control.

#### Setting the display brightness in standby mode

- ▶ Select **STANDBY LEVEL** and press **OK** to confirm. Set your preferred brightness, **MEDIUM, LOW**, and press **OK** to confirm.

---

## 26. Settings in the main menu

You can call up the operating modes via the **MAIN MENU** with the **MENU** button on the device or the **MENÜ** button on the remote control:

- **INTERNET RADIO**
- **PODCASTS**
- **SPOTIFY**
- **AMAZON MUSIC**
- **MUSIC PLAYER**
- **DAB**
- **FM**
- **BLUETOOTH**
- **AUXILIARY INPUT**
- **SLEEP**
- **ALARMS**
- **SYSTEM SETTINGS**



Pressing the mode button on the device or the **MENÜ** button on the remote control displays the overview screen with the various icons. The **SLEEP**, **ALARMS** and **SYSTEM SETTINGS** functions are not displayed as icons but can be found in the main menu along with the other options.

## 27. Troubleshooting

If the device stops working properly, please refer to the troubleshooting table shown below to see if you can resolve the problem yourself.

Never attempt to repair the device yourself. If a repair is necessary, please contact our Service Centre or a suitable authorised repair workshop.

Problem	Possible cause	Solution
The remote control is not working.	Are the batteries inserted correctly?	Insert the batteries correctly.
	Are you more than 7 m away from the radio?	Reduce the distance.
	Is the route from the remote control to the infrared sensor clear?	Remove obstacle.
	Is the remote control aligned with the sensor?	Align the remote control correctly.
The display remains black.	Are both ends of the mains adapter connected properly?	Connect the power supply plug on the supplied mains adapter to the DC IN socket on the device. Plug the mains plug into an AC 100–240 V ~ 50/60 Hz socket.

Problem	Possible cause	Solution
It is not possible to listen to the selected station	You must press <b>OK</b> to confirm the station selection	
	Mute switched on	Press the  button to switch off mute.
	Volume level too low	Check the volume level.
	Headphones connected.	The speaker is set to mute. Disconnect the headphones.
	No reception	Check the network settings.
FM radio is distorted	Antenna has not been adjusted correctly	Adjust the antenna.
No access to the internet radio	No WLAN connection	Check the WLAN router and connections.
No access from PC as AP (media server) to the radio	Radio encryption	Enter the code. To this end, please also note the sharing settings on your PC.
The alarm is not working	Function not activated	Check the alarm settings.
Problem with the router connection.	No DHCP server is activated.	Check the router settings.
	An incorrect encryption algorithm has been entered for the network.	Re-enter the encryption algorithm for the network.
	The RJ45 port or WiFi module is defective.	Contact our Service Centre

Problem	Possible cause	Solution
No IP address found	No response from DNS (Domain Name Server)	Check the DNS settings on your router.
	The DNS used does not recognise the name of V-Tuner.com.	Use a different DNS server.
No connection to the vTuner server	Internet access has been blocked.	Try again.
	vTuner server is not working or has been overloaded.	Check the vTuner server.
	The login process has failed.	Repeat the login process.
	The radio station streaming service is not available or is overloaded.	Try again.
	The internet radio does not support the service type of the radio station.	–
	Problems with the internet buffer. The bandwidth is insufficient for a stable data stream.	If necessary, increase the bandwidth.
The internet radio has booted normally but cannot receive IP addresses	No DHCP server is activated.	Check the router settings.
	Incorrect WiFi encryption algorithm entered.	Re-enter the WiFi encryption algorithm.
	The network interfaces are not working properly.	Check the interfaces.
The internet radio cannot be controlled by the app	The internet radio and smartphone/tablet PC are not connected to the same WLAN network.	Check the network status of the internet radio and smartphone/tablet PC.

---

## **27.1. Firmware error or security breaches**

If you would like to report a firmware error or a security breach, please contact our customer service department.

## **28. Cleaning**

- ▶ Unplug the mains adapter from the socket before cleaning the device.
- ▶ Use a soft, dry cloth to clean the device.
- ▶ Avoid the use of chemical solutions and cleaning products because these may damage the device surface and/or the labels on it.
- ▶ In case of stubborn dirt, you can use a slightly damp cloth with a mild cleaner.

## **29. Storing/transporting**

- ▶ When you are not using the device, remove the batteries from the remote control, unplug the mains adapter from the device and the power socket, and store the device in a dry, dust-free and frost-free environment that is not exposed to direct sunlight.
- ▶ Observe the environmental conditions specified in the technical specifications.
- ▶ Do not store the device within the reach of children.
- ▶ To avoid damage during transport, we recommend that you use the original packaging.

## 30. Disposal



### PACKAGING

Your device has been packaged to protect it from damage in transit. The packaging is made of materials that can be recycled in an environmentally friendly manner.



### DEVICE

All old appliances marked with the symbol illustrated must not be disposed of in normal household waste. If you can no longer use your electrical device, dispose of it in accordance with the legal provisions applicable in your area. This involves separating the materials in the device for the purpose of recycling and minimising the environmental impact.

Take old devices to a collection point for electrical scrap or a recycling centre. Before doing so, remove the batteries from the device and take them to a separate collection point for used batteries.

Contact your local waste disposal company or your local authority for more information on this subject.



### BATTERIES

Do not dispose of used batteries with normal household rubbish. Batteries must be disposed of correctly. For this purpose, retailers that sell batteries and local collection points provide containers in which you can dispose of them. Contact your local waste disposal company or your local authority for more information.

In connection with the sale of batteries or the supply of devices containing batteries, we are obliged to draw your attention to the following:

As the end user, you are legally required to return used batteries.

The crossed-out wheellie bin symbol means that the battery must not be disposed of with household rubbish.



# 31. Technical specifications

## Country of manufacture



China

Mains adapter	
Manufacturer	GME Technology (Shenzhen) Co., Ltd Importer: MEDION AG Am Zehnhof 77 45307 Essen Germany HR number: HRB 13274
Model name	GME48E-160250FGR
Input voltage/current/input AC frequency	100–240 V~, 50–60 Hz, 1.2 A
Output voltage/current	16.0 V $\overline{=}$ 2.5 A
Output power	40.0 W
Average efficiency during operation	90.24%
Efficiency with low load (10%)	84.55%
Power consumption with zero load	0.07 W
Relevant load conditions:	
Percentage of output current according to type plate	
Load condition 1	100% $\pm$ 2%
Load condition 2	75% $\pm$ 2%
Load condition 3	50% $\pm$ 2%
Load condition 4	25% $\pm$ 2%
Load condition 5	10% $\pm$ 1%
Load condition 6	0% (zero load)

The type plate is located on the bottom of the mains adapter.



Only use this device and the supplied mains adapter together.

Radio	
FM band	87.5–108 MHz
DAB band III	174.928–239.200 MHz
RDS	Yes
Station memory	40 for internet radio, 40 for FM/DAB
Output power	2 x 7.5 W + 1x 15 W RMS
Power supply	DC 16.0 V  2.5 A  
Power consumption during operation	24 W
Power consumption in standby mode	WLAN enabled: 0.91 W WLAN disabled: 0.71 W
Dimensions/weight	
Device: Width x height x depth	Approx. 240 x 190 x 130 mm
Weight	Approx. 2.4 kg

Bluetooth <sup>1</sup>	
Version	4.2
Profile	A2DP, AVRCP
Range	Up to 10 metres (without obstacles)
Frequency range	2402–2480 MHz
Maximum transmission power	7.44 dBm

Connections for external functions	
FM antenna	Telescopic aerial
LINE IN	3.5 mm jack
Headphone socket	3.5 mm jack
LINE OUT	3.5 mm jack
USB input	Standard USB host (version 2.0) with up to 128 GB and MP3 decoding <sup>1</sup>
USB output voltage, USB output current	DC 5 V  max. 500 mA

<sup>1</sup> USB extension cable and card reader adapter not supported.

Environmental conditions	
Temperatures	In operation: 0 °C to +35 °C
	Not in operation: 0 °C to +35 °C
Humidity	In operation: < 85%
	Not in operation: < 85%

WLAN		
Frequency range	2.4 GHz/5 GHz/5.8 GHz	
WLAN standard	802.11 a/b/g/n	
Encryption	WEP/WPA/WPA2	
Range	Indoors approx. 35–100 m/ outdoors approx. 100–300 m	
Frequency range/MHz	Number of channels	Max. transmitting power/dBm
2412–2472	22	15.99 dBm
5180–5700	47	13.83 dBm
5745–5825	12	8.44 dBm

Remote control	
Dimensions: Width x height x depth	Approx. 46 x 140 x 20 mm
Weight	without batteries approx. 40 g
Battery type	2 x LR03/AAA/1.5 V
Range	up to 10 m (depending on ambient conditions)

## 32. EU – Declaration of Conformity

**C E** MEDION AG hereby declares that this device complies with the fundamental requirements and the other relevant provisions of:

- Radio Equipment Directive 2014/53/EU
- Ecodesign Directive 2009/125/EC (and Ecodesign Regulation 2019/1782)
- RoHS Directive 2011/65/EU

You can download the complete EU Declaration of Conformity at [www.medion.com/conformity](http://www.medion.com/conformity).

Due to the 5 GHz frequency range of the integrated wireless LAN solution, the device may only be used inside buildings in the EU (see table).

				
AT	BE	BG	CZ	DK
EE	FR	DE	IS	IE
IT	EL	ES	CY	LV
LI	LT	LU	HU	MT
NL	NO	PL	PT	RO
SI	SK	TR	FI	SE
CH	UK(NI)	HR		

AT = Austria, BE = Belgium, BG = Bulgaria, CZ = Czech Republic, DK = Denmark, EE = Estonia, FR = France, DE = Germany, IS = Iceland, IE = Ireland, IT = Italy, EL = Greece, ES = Spain, CY = Cyprus, LI = Liechtenstein, LV = Latvia, LT = Lithuania, LU = Luxembourg, HU = Hungary, MT = Malta, NL = Netherlands, NO = Norway, PL = Poland, PT = Portugal, RO = Romania, SI = Slovenia, SK = Slovakia, TR = Turkey, FI = Finland, SE = Sweden, CH = Switzerland, UK(NI) = Northern Ireland, HR = Croatia

---

## 33. Licence agreements for end users

### 33.1. Audio products for use with the internet radio

This document is the property of MEDION. It may not be copied or published without written approval from MEDION. All third parties given this document must sign a non-disclosure agreement.

This document replaces all previous versions. MEDION, provider of online content and portal services, reserves the right to make unannounced amendments to products, services and documentation in accordance with our principle of continuous improvement.

MEDION shall not be liable for losses that supposedly result from the use of this document or associated products.

Audio coding technology MPEG layer-3 licensed by Fraunhofer IIS and (<http://www.iis.fraunhofer.de/bf/amm/index.jsp>).

This product contains software. You have the simple, non-transferable right to use the software only in the form of the object code and only for operating the product.

The intellectual property rights regarding the software contained in this product remain with the providing contractual party (or the respective licensor). All rights reserved.

You are strictly prohibited from amending, translating, reverse engineering, decompiling, disassembling or otherwise determining the source code of the software contained in this product, or otherwise reproducing the functionality of the software contained in this product, unless such restriction is expressly prohibited by applicable laws.

We assume no liability for the function or performance of the software and neither we, nor our suppliers or licensors shall be liable for incidental, indirect, special or consequential damage (such as loss of earnings) that result from the use of the software included in this product, unless such an exclusion of liability is not permitted in the region in which you purchased this product.

These conditions are valid for all updates you carry out to the software.

This product is protected by specific intellectual property rights of Microsoft. Without a licence granted by Microsoft, use or distribution of this technology not with this product is prohibited.

Eric Young hereby becomes recognised as author of parts of the OpenSSL software library used in this tool.

UPnP™ is a registered trademark of UPnP Implementers Corporation.



## 33.2. Information on trademarks and licences

Google Play Store® and Android® are registered trademarks of Google Inc. Apple®, AirPlay®, iPad®, iPhone, iPod®, iPod touch® and iTunes® are brands of Apple Inc., registered in the USA and in other countries. iPad Air® and iPad mini™ are brands of Apple Inc. App Store is a service brand of Apple Inc. iOS® is a registered trademark of Cisco in the USA and in other countries and is used under licence. All other products and company names referred to in this document are trademarks or registered trademarks of their respective owners.

## 34. Service information

Please contact our Customer Service team if your device ever stops working the way you want or expect it to. There are several ways for you to contact us:

- In our Service-Community, you can meet other users, as well as our staff, and you can exchange your experiences and pass on your knowledge there. You will find our Service-Community at [community.medion.com](http://community.medion.com).
- Alternatively, use our contact form at [www.medion.com/contact](http://www.medion.com/contact).
- You can also contact our Service team via our hotline or by post.

Opening times	Hotline number UK
Mon – Fri: 08.00 – 20.00 Sat – Sun: 10.00 – 16.00	☎ 0333 3213106
	Hotline number Ireland
	☎ 1 800 992508
Service address	
<b>MEDION Electronics Ltd.</b> <b>120 Faraday Park, Faraday Road, Dorcan</b> <b>Swindon SN3 5JF, Wiltshire</b> <b>United Kingdom</b>	



You can download this and many other sets of operating instructions from our service portal at [www.medionservice.com](http://www.medionservice.com). You can also scan the QR code on the side of the screen, to download the operating instructions onto your mobile device from the service portal.

---

## 35. Legal Notice

Copyright © 2022

Date: 30.06.2022

All rights reserved.

These operating instructions are protected by copyright.

Mechanical, electronic and any other forms of reproduction are prohibited without the written permission of the manufacturer.

Copyright is owned by the company:

**MEDION AG**

**Am Zehnthof 77**

**45307 Essen**

**Germany**

Please note that you cannot use the address above for returns. Please always contact our Customer Service team first.

### 35.1. Supplier/Producer/Importer

Please note that you cannot use the address below for returns. Please contact the Service Centre mentioned above.



MEDION AG

Am Zehnthof 77

45307 Essen

Germany

Importer for GB market by:

MEDION AG

c/o MEDION ELECTRONICS LTD.

120 Faraday Park, Faraday Road, Dorcan

Swindon SN3 5JF, Wiltshire

United Kingdom

---

## 36. Privacy statement

Dear customer,

We wish to inform you that we, MEDION AG, Am Zehnthof 77, D-45307 Essen, Germany process your personal data as a data controller.

For matters regarding data protection, we are supported by our company data protection officer who can be contacted at MEDION AG, Datenschutz, Am Zehnthof 77, D-45307 Essen; datenschutz@medion.com. We process your data for the purpose of warranty processing and associated processes (e.g. repairs) and therefore rely on processing your data for the sales contract concluded with us.

Your data will be provided to repairers contracted to us for the purpose of warranty processing and associated processes. We generally store your personal data for a period of three years in order to fulfil your legal warranty rights.

You have the right to be informed of the personal data concerned as well as the right to rectification, deletion, restriction of processing, the right to object to processing, as well as the right to data portability.

In case of access and cancellation rights, restrictions apply according to S 34 and S 35 of BDSG (Federal Data Protection Act) (Art. 23 GDPR). In addition, there is a right of appeal to a competent data protection supervisory authority (Article 77 GDPR in conjunction with S 19 BDSG). The state official for data protection and freedom of information for MEDION AG is Nordrhein Westfalen, P box 200444, 40212 Düsseldorf, Germany, [www.ldi.nrw.de](http://www.ldi.nrw.de).

The processing of your data is necessary for warranty processing: it is not possible to process the warranty without the provision of the required data.







LE TRI  
+ FACILE

