

Sommaire

Remarques concernant le présent mode d'emploi	3
Les symboles et expressions suivantes seront utilisés dans ce mode d'emploi	3
Utilisation conforme.....	4
Configuration requise	8
Avant la mise en marche.....	9
Vérifier le contenu de l'emballage.....	9
Présentation du caméscope	10
Préparation	14
Ouvrir le compartiment de la batterie et de la carte SD	14
Placer et retirer la batterie.....	14
Placer et retirer une carte SD/SDHC.....	15
Charger la batterie	16
Aspects essentiels de l'utilisation.....	17
Affichage sur l'écran	19
Fonction d'exposition	24
Fonction de stabilisation	24
Filmer et prendre des photos	25
Regarder les photos et vidéos	26
Lecture de clips vidéo.....	26
Lecture de photos	26
Effacer des vidéos et des photos.....	27
Réglages dans les menus.....	28
Menu vidéo	28
Menu Photo	30
Menu Effects	32
Menu Settings.....	33

Projeter les vidéos et photos dans un téléviseur	35
Raccordement HDMI.....	35
Raccordement à un téléviseur sans port HDMI	36
Transférer les vidéos et photos sur un ordinateur.....	37
Nettoyage et entretien	40
Résolution des problèmes.....	41
Mise au rebut	42
Données techniques.....	43
Logiciels fournis.....	46

Remarques concernant le présent mode d'emploi



Lisez attentivement les instructions de sécurité avant la mise en marche. Tenez compte des avertissements affichés sur l'appareil et contenus dans le mode d'emploi.

Conservez toujours le mode d'emploi à portée de main. Si vous revendez ou donnez l'appareil, transmettez également le mode d'emploi, ainsi que la carte de garantie.

Les symboles et expressions suivantes seront utilisés dans ce mode d'emploi

	<p>DANGER ! <i>Avertissement d'un danger de mort direct !</i></p> <p>ATTENTION ! <i>Avertissement d'un danger de mort possible et/ou de blessures graves et irréversibles !</i></p>
	<p>ATTENTION ! <i>Respecter les instructions pour éviter blessures et dégâts !</i></p> <p>ATTENTION ! <i>Respecter les instructions pour éviter les dégâts !</i></p>
	<p>REMARQUE Information déterminante pour poursuivre l'utilisation de l'appareil.</p>
	<p>REMARQUE Respecter les instructions du mode d'emploi !</p>

	<p>ATTENTION ! Avertissement d'un danger dû à un court-circuit !</p>
<p>•</p>	<p>Point d'une énumération / Information sur les processus en cours durant l'utilisation</p>
<p>▶</p>	<p>Manipulation à effectuer</p>

Utilisation conforme

Le présent caméscope permet de prendre des photos et d'enregistrer des vidéos. Les photos et vidéos prises peuvent être transférées sur un ordinateur ou être lues sur un téléviseur au moyen de l'interface USB/AV ou HDMI. Ce caméscope est destiné exclusivement à un usage privé et non à des fins professionnelles. En cas d'utilisation non conforme, la garantie et l'ensemble des droits à réparation sont caducs.

Instructions de sécurité

Généralités

- Cet appareil n'est pas destiné à être utilisé par des personnes (enfants compris) aux capacités physiques, sensorielles ou mentales réduites ou manquant d'expérience et/ou de connaissances, à moins que ces personnes soient assistées par quelqu'un qui assure leur sécurité ou qui les instruit sur la manière d'utiliser l'appareil. Il y a lieu de surveiller les enfants afin de s'assurer qu'ils ne jouent pas avec l'appareil.
- Veuillez suivre également les instructions d'utilisation des appareils que vous raccordez avec le caméscope.



DANGER !

Ne laissez pas les plastiques d'emballage à la portée des enfants. Danger d'étouffement !

Éviter les décharges électriques

- N'ouvrez jamais le boîtier du caméscope, sauf pour placer la batterie.
- Branchez l'adaptateur uniquement à une prise électrique correctement installée de 230 V ~50 Hz.
- Utilisez l'appareil uniquement avec le bloc d'alimentation fourni (EW35V600-060A).
- Afin de pouvoir débrancher facilement et rapidement le câble en cas d'urgence, la prise doit être facilement accessible et se trouver à proximité de l'appareil.
- Ne pliez pas ou n'écrasez pas le câble électrique.
- Empêchez l'introduction d'humidité ou de liquides dans le caméscope.
- Ne touchez pas le caméscope avec les mains mouillées.
- N'utilisez jamais le caméscope avec un câble endommagé.
- En cas de dysfonctionnement, débranchez aussitôt le caméscope.
- N'exposez pas le caméscope aux gouttes d'eau ou éclaboussures.
- Ne posez pas de récipients remplis de liquide, comme un vase, sur l'appareil ou à proximité immédiate et protégez l'appareil des gouttes d'eau ou éclaboussures. Le contenant peut basculer et le liquide peut compromettre la sécurité électrique.

Risque d'explosion

- N'exposez jamais les piles ou batteries à une chaleur excessive (rayons du soleil, flammes ou équivalent).
- Ne jetez jamais la batterie au feu.
- N'établissez jamais de court-circuit entre les piles ou batteries.
- Ne démontez pas les piles ou batteries.



ATTENTION !

Danger d'explosion en cas de remplacement inapproprié de la batterie. Ne remplacez que par une batterie identique ou du même type.

Éviter tout risque d'incendie

- Ne placez pas de sources de feu ouvertes (p. ex. bougies) à proximité de l'appareil ou sur celui-ci.

Danger d'empoisonnement

- Ne laissez pas la batterie à portée des enfants.

Danger de brûlure

- Lorsque la batterie est plate, retirez-la aussitôt de l'appareil. Il existe un danger élevé d'écoulement. Évitez tout contact avec la peau, les yeux et les muqueuses. Lavez immédiatement les parties du corps exposées à l'acide de la batterie avec beaucoup d'eau claire et appelez tout de suite un médecin.

Éviter les dégâts au caméscope

- Retirez tout de suite une batterie déchargée de l'appareil. Nettoyez les contacts avant de placer une nouvelle batterie.
- Utilisez uniquement la batterie Lithium-Ion fournie.
- Avant de placer la batterie, vérifiez que les contacts dans le caméscope et sur la batterie sont propres. Nettoyez les contacts salis avec un tissu propre et sec ou avec une gomme.

- Ne touchez pas l'objectif, ni la monture de l'objectif.

Éviter les dégâts à la batterie

- Ne placez jamais la batterie dans le mauvais sens. Veillez à toujours bien respecter les polarités.
- Ne mettez pas la batterie en contact avec des liquides.
- La forte chaleur directe peut endommager la batterie. N'exposez donc pas le caméscope à des sources de forte chaleur.
- Si vous n'utilisez pas le caméscope pendant une période prolongée, retirez la batterie.

Éviter la rupture du caméscope

- Ne laissez pas tomber le caméscope.
- Placez la dragonne autour de votre poignet lorsque vous tenez le caméscope.

Éviter la perte de données

- N'interrompez pas l'alimentation électrique lorsque des données sont éditées.

Évitez les dégâts sur les cartes SD

- Ne retirez jamais la carte SD du caméscope pendant que des données sont en cours d'enregistrement.

Protéger de la condensation

- Évitez tout changement brusque de température.
- Placez le caméscope dans une housse de protection ou un sac plastique avant de l'exposer à un changement brusque de température.
- N'utilisez ou ne déposez pas le caméscope sous la lumière directe du soleil ou par de hautes températures.

Capacité de charge de la batterie

En cas de basses températures, la capacité de la batterie peut diminuer nettement en raison du ralentissement de la réaction chimique. En cas de prises de vues par temps froid, conservez la deuxième batterie dans un endroit chaud (p. ex. poche de pantalon).

Remarque concernant l'écran tactile

Votre caméscope est équipé d'un écran sensible au contact. Pour garantir une utilisation optimale, veuillez suivre les instructions suivantes :

- Ne touchez pas l'écran avec des objets pointus ou anguleux, afin d'éviter tout dégât.
- Utilisez exclusivement un stylet arrondi ou le doigt.

Configuration requise

Si vous voulez raccorder votre appareil à un ordinateur, celui-ci doit remplir les conditions suivantes :

- Ordinateur PC avec interface USB 2.0 libre,
- classe minimum Pentium P III (P4 recommandé)
- 1 GB d'espace libre sur le disque dur ;
- système d'exploitation Windows® XP SP3, Windows Vista® SP1 ou Windows®7.

Avant la mise en marche

Vérifier le contenu de l'emballage

Veillez vérifier que le contenu de l'emballage est complet ; si tel n'est pas le cas, veuillez prendre contact avec nous dans un délai de 14 jours après l'achat.

Lorsque vous ouvrez l'emballage, assurez-vous que les pièces suivantes s'y trouvent :

- Caméscope HD
- Câble UBS
- Câble HDMI
- Câble AV
- Adaptateur USB
- Carte mémoire SD de 4 Go
- Cache avec boucle de fixation
- Housse de rangement
- 2 Batteries Lithium-Ion
- CD avec logiciel
- Mode d'emploi et documents de garantie

Présentation du caméscope

Haut, avant et côté

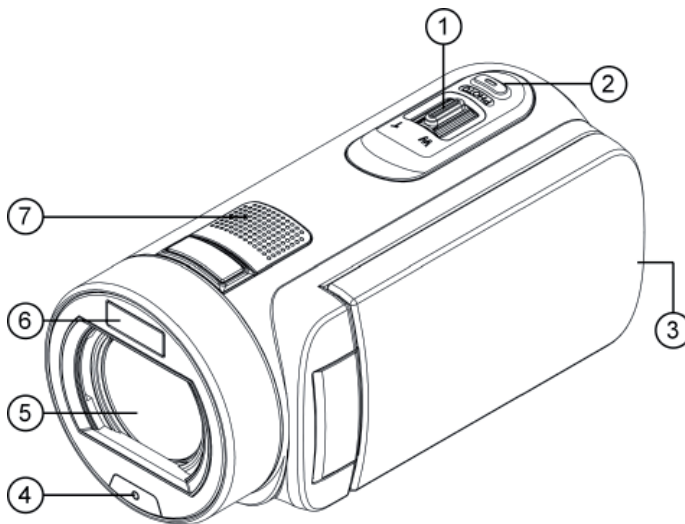

- 1) Commutateur à bascule TÉLÉ/GRAND ANGLE :
T : Zoom télé ; W : Grand angle
- 2) PHOTO : Déclencheur
- 3) Écran LCD (écran tactile)
- 4) LED de fonctionnement
- 5) Lentille
- 6) Flash
- 7) Microphone stéréo

Panneau de commande lorsque l'écran est ouvert

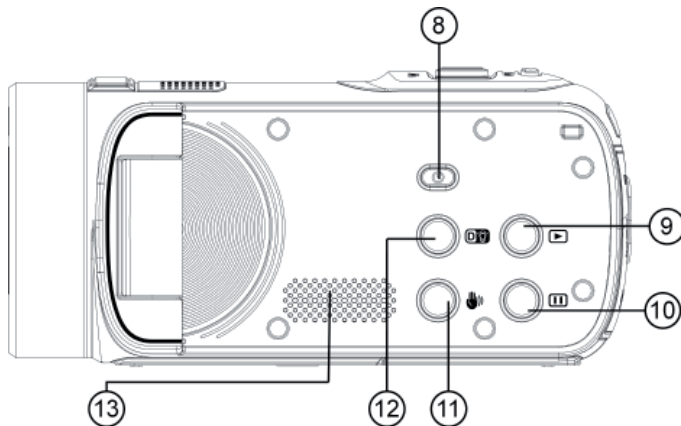

- 8) Touche **MARCHE/ARRÊT**
- 9) Touche de **LECTURE**
- 10) Touche de **PAUSE**
- 11) Touche de **STABILISATION**
- 12) Touche **D'EXPOSITION**
- 13) Haut-parleur

Arrière

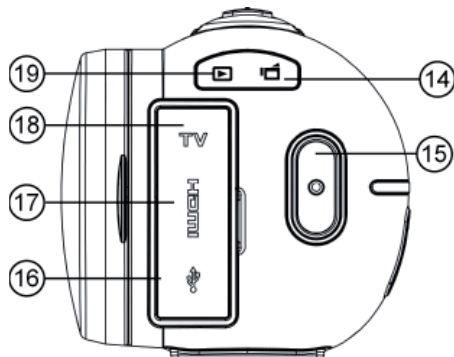

- 14) LED Vidéo
- 15) Touche d'enregistrement
- 16) Port USB (sous le couvercle)
- 17) Port HDMI (sous le couvercle)
- 18) Raccord TV pour le câble AV (sous le couvercle)
- 19) LED Lecture

Partie inférieure

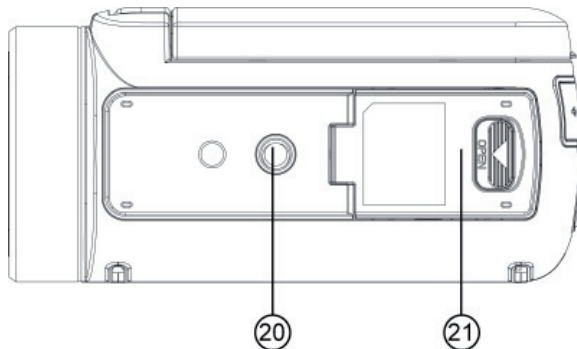

20) Pas de vis du trépied

21) Sous le couvercle : compartiment de la batterie et de la carte SD

Préparation

Ouvrir le compartiment de la batterie et de la carte SD

Le compartiment de la batterie et de la carte SD se trouve sur le côté inférieur du caméscope.

- ▶ Tenez le caméscope dans la main de telle sorte que le couvercle du compartiment soit orienté vers le haut.
- ▶ Faites glisser le verrouillage du couvercle dans la direction de la flèche.

Placer et retirer la batterie

- ▶ Placez la batterie comme illustré, avec les inscriptions vers le haut, dans le compartiment prévu à cet effet.



ATTENTION !

N'inversez jamais les pôles. Veillez à respecter les pôles plus (+) et moins (-) afin d'éviter les courts-circuits.

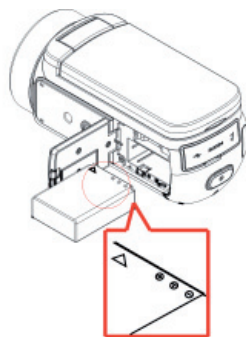

- ▶ Pour retirer la batterie, dégagez le levier orange et tirez la batterie hors de l'appareil.

Placer et retirer une carte SD/SDHC

- ▶ Prenez une carte-mémoire SD/SDHC et faites glisser celle-ci comme illustré dans l'encoche destinée à la carte.
- ▶ Pour retirer la carte mémoire, enfoncez celle-ci dans le compartiment jusqu'à ce que vous entendiez un déclic et relâchez-la. La carte est alors automatiquement éjectée en partie hors du compartiment, de sorte que vous pouvez la reprendre.

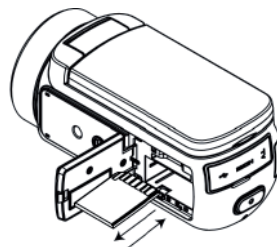

Verrouiller la carte-mémoire

Lorsque vous voulez placer des enregistrements sur la carte-mémoire, assurez-vous que celle-ci n'est pas verrouillée:

Fermer le compartiment de la batterie et de la carte SD

- ▶ Pour fermer le couvercle, poussez le clapet jusqu'à ce qu'il s'enclenche.

Charger la batterie

Pour charger la batterie, procédez comme suit :

- ▶ Prenez la câble USB raccordé à l'adaptateur et branchez-le dans le port USB du caméscope.

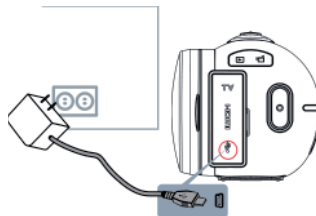
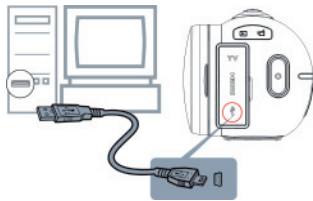

- ▶ Si vous utilisez l'adaptateur USB, branchez celui-ci dans une prise électrique.
- ▶ Durant le chargement, le LED vidéo et le LED de lecture situés à l'arrière de l'appareil clignotent.
- ▶ Lorsque la batterie est complètement chargée, les deux LED (vidéo et lecture) s'éteignent.
- ▶ Retirez alors l'adaptateur USB de la prise et débranchez le câble USB de l'appareil.



REMARQUE :

Durant le chargement de la batterie, le caméscope doit être éteint.

Pour une capacité optimale, il est recommandé de charger la batterie pendant environ 8 heures.

Mode DC

Lorsque l'adaptateur est raccordé et que vous allumez le caméscope, l'appareil fonctionne en mode DC (alimentation électrique réseau) et le symbole  s'affiche sur l'écran. Utilisez ce mode, p. ex. pour l'enregistrement continu.

Aspects essentiels de l'utilisation

Allumer et éteindre le caméscope

- ▶ Pour mettre en marche le caméscope, ouvrez l'écran LCD. Le caméscope s'allume. Vous pouvez aussi appuyer sur la touche **MARCHE/ARRÊT** pour allumer le caméscope. Le LED Vidéo s'allume.
- ▶ Pour éteindre le caméscope, appuyez sur la touche **MARCHE/ARRÊT** ou refermez simplement l'écran. Le LED vidéo s'éteint.



Arrêt automatique

S'il se passe plus de 3 minutes sans qu'une commande soit introduite ou qu'un enregistrement soit effectué, le caméscope s'éteint automatiquement.

Modifier le mode d'utilisation

Le caméscope peut fonctionner en mode enregistrement et en mode lecture.

À la mise en marche, le caméscope fonctionne en mode enregistrement. Vous pouvez aussitôt prendre des photos ou filmer des séquences (voir page 25).

- ▶ Pour passer du mode enregistrement ou mode lecture, ouvrez le menu en touchant l'écran LCD et en tapotant sur le symbole de lecture . Tapez ensuite sur le symbole Vidéo ou Photo, selon que vous voulez lire des enregistrements vidéo ou des photos.
- ▶ Pour repasser du mode lecture ou mode enregistrement, tapez sur le symbole  ou appuyez plusieurs fois sur la touche de lecture .

Régler la date et l'heure

Lors de la première mise en marche, l'écran de réglage de la date et de l'heure s'affiche. Vous pouvez également effectuer ce réglage ultérieurement, en passant par le menu.

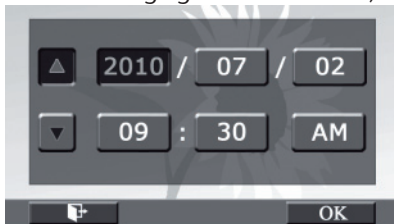





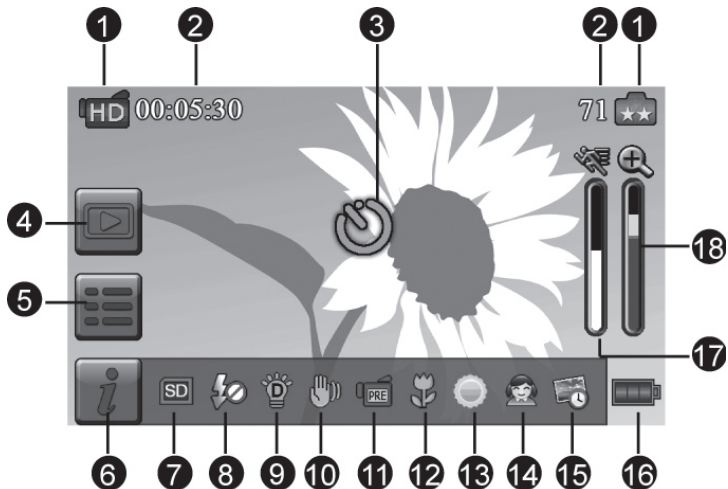

















- ▶ Tapez sur un des champs année, mois, jour, heure, minute, AM/PM.
- ▶ Modifiez la valeur en utilisant les flèches situées à gauche.
- ▶ Afin de finaliser le réglage et de le mémoriser, taper sur l'entrée OK.
- ▶ Pour terminer le réglage, tapez sur l'entrée .













Affichage sur l'écran



Dans les différents modes d'enregistrement (modes vidéo et modes photos), le caméscope indique toutes les informations importantes :

1	Résolution vidéo	
		Full HD (1080p 30 fps)
		HD (720p 60 fps)
		HD (720p 30 fps)
		VGA (640x480)
	Résolution photo	
	5 MP	
	3 MP	
2	00:05:30	Durée d'enregistrement vidéo disponible avec la résolution configurée
	71	Nombre de photos disponible avec la résolution configurée
3		Retardateur
		Prise de photo durant un enregistrement vidéo
4		Accéder au mode lecture
5		Accéder au menu
6		Afficher/Masquer la barre d'informations et les éléments de l'écran

7		Carte SD introduite
8		Flash automatique (uniquement prises de vue one-shot)
		Flash Réduction yeux rouges (uniquement prises de vue one-shot)
		Flash désactivé (uniquement prises de vue one-shot)
9		Activation de l'éclairage numérique (Exposition)
10		Stabilisation
11		Mode Pre-Record
		Accéléré
12		Réglage de la netteté activée pour la prise de vue macro
13		Lumière du jour
		Lumière fluorescente
		Lampe à incandescence

14	Scène	
		Peau
		Nuit
		Contre-jour
		Noir & Blanc
		Classique
		Négatif
15		Impression de la date activée
16		Batterie : Pleine charge
		Batterie : Charge moyenne
		Batterie : Charge réduite
		Batterie : Plate
		Mode DC
17		Reconnaissance mouvement

18



Affichage du zoom
1x - 2700x
(23X zoom optique et 120X zoom numérique)



REMARQUE

Il n'est pas possible d'activer simultanément le stabilisateur, l'accélééré et le ralenti.

Il n'est pas possible d'activer simultanément le stabilisateur et le mode nuit.

Il n'est pas possible d'activer simultanément le Pre-Record, la reconnaissance mouvement, l'accélééré et le ralenti.

Afficher et masquer les informations à l'écran

Tapotez sur le champ  pour afficher ou masquer les informations à l'écran (barre d'information)

Fonction zoom

Grâce à la fonction zoom, vous pouvez agrandir les sujets dans l'enregistrement de vidéos ou de la prise de vues.

- ▶ Pour agrandir/réduire l'image, appuyez sur le commutateur à bascule **TÉLÉ/ GRAND ANGLE** (**T** : Zoom télé ; **W** : Grand angle)

Les images peuvent être agrandies de 1 à 2700 fois (23 fois en mode optique et 120 fois en mode numérique)

Fonction d'exposition

Utilisez la fonction d'exposition pour éclairer les objets sombres ou qui se trouvent dans l'ombre.

- ▶ En mode enregistrement, appuyez sur la touche **EXPOSE**.

Le symbole d'exposition  s'affiche dans l'écran LCD.

Fonction de stabilisation

Utilisez la fonction de stabilisation pour réduire l'effet de bougé de la prise de vue et obtenir des vidéos plus stables.

- ▶ En mode enregistrement, appuyez sur la touche **STABILISATION**.

Le symbole de stabilisation  s'affiche dans l'écran LCD.

Filmer et prendre des photos

Films

Pour enregistrer un film vidéo, procédez comme suit :

- ▶ Ouvrez l'écran LCD ou allumez le caméscope en appuyant sur la touche **MARCHE/ARRÊT** .
- ▶ Avec la touche **TÉLÉ/GRAND ANGLE**, choisissez l'angle de vue souhaité.
- ▶ Pour démarrer l'enregistrement, appuyez sur la touche d'enregistrement.



REMARQUE :

Lors de l'enregistrement de films, le microphone est activé. Le son est automatiquement enregistré.

Durant l'enregistrement, le chronomètre (heures : minutes : secondes) s'affiche sur l'écran. Le LED s'allume en rouge pendant l'enregistrement.

- ▶ Pour interrompre puis reprendre l'enregistrement, appuyez sur la touche .
- ▶ Pour terminer l'enregistrement, appuyez à nouveau sur la touche d'enregistrement.



Photos

Pour prendre des photos, procédez comme suit :









- ▶ Ouvrez l'écran LCD ou allumez le caméscope en appuyant sur la touche Marche/Arrêt .
- ▶ Avec la touche **TÉLÉ/GRAND ANGLE**, choisissez l'angle de vue souhaité.
- ▶ Appuyez sur la touche **PHOTO** à mi-course jusqu'à ce que le cadre de réglage de la netteté passe du blanc au vert.
- ▶ Appuyez alors complètement sur la touche **PHOTO** pour prendre la photo.

Regarder les photos et vidéos





Dans le menu de lecture, vous pouvez regarder ou éditer vos photos/films.

- ▶ Ouvrez le menu en touchant l'écran LCD et en tapotant sur le symbole de lecture . Vous pouvez aussi appuyer sur la touche de lecture .
- ▶ Tapez ensuite sur le symbole Vidéo ou Photo, selon que vous voulez lire des enregistrements vidéo ou des photos.

Lecture de clips vidéo

- ▶ Pour lire des clips vidéo ou pour suspendre la lecture, tapez sur le champ  ou .
- ▶ Pour passer au clip précédent/suivant, faites défiler l'image vers la gauche/vers la droite ou tapez sur les champs  ou .
- ▶ Pour avancer/revenir en arrière rapidement, tapez pendant la lecture sur les champs  ou .
- ▶ Les champs  et  vous permettent de diminuer/augmenter le volume.
- ▶ Pour terminer le mode de lecture vidéo, tapez sur le champ .

Lecture de photos

- ▶ Pour passer à la photo précédente/suivante, faites défiler l'image vers la gauche/vers la droite ou tapez sur les champs  ou .
- ▶ Lorsqu'une photo est sélectionnée, vous pouvez agrandir l'image à l'aide de la touche TÉLÉ/GRAND ANGLE. Le symbole du zoom s'affiche sur l'écran.
- ▶ Pour déplacer la section d'image, tapotez sur l'écran LCD et déplacez le doigt en même temps (l'indicateur d'agrandissement devient rouge).
- ▶ Appuyez sur la touche TÉLÉ/GRAND ANGLE pour quitter le mode d'agrandissement.
- ▶ Pour démarrer ou pour suspendre un diaporama, tapez sur le champ  ou .

Effacer des vidéos et des photos

- ▶ Appuyez sur le champ  pour effacer la vidéo/photo actuellement affichée.
- ▶ Dans la fenêtre suivante, tapez à nouveau sur **OUI** pour effacer la vidéo/photo en cours, ou sélectionnez le champ **TOUT** pour effacer toutes les vidéos/photos (selon que le mode de lecture vidéo ou photo est activé).
- ▶ Pour interrompre la procédure de suppression, sélectionnez **NON**.

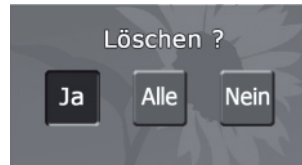

Effacer toutes les vidéos/photos

- ▶ Après avoir sélectionné le champ **TOUT**, confirmez par **OUI** pour effacer toutes les vidéos/photos ou sélectionnez **NON** pour interrompre la procédure de suppression.

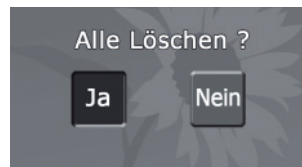

REMARQUE

La procédure de suppression efface irrémédiablement les données. Sauvegardez d'abord sur d'autres supports les données que vous voulez conserver.

Réglages dans les menus

- ▶ Tapez sur le champ  pour accéder à l'aperçu du menu.



- ▶ Dans les menus, le bouton  vous permet de revenir au niveau de menu précédent ou de fermer un menu.

Menu vidéo

Ouvrez le menu **VIDÉO** pour procéder aux réglages suivants d'enregistrement de vidéos :



Resolution

Tapez sur la résolution que vous voulez utiliser pour l'enregistrement de vos vidéos.

- **FHD** (1080 p30) : résolution vidéo 1920x1080p 30 fps.
- **HD+** (720 p60) : résolution vidéo 1280x720p 60 fps.
- **HD+** (720 p30) : résolution vidéo 1280x720p 30 fps.
- **VGA** (640x480) : résolution vidéo 640x480p 30 fps

Pre-recording

La fonction Pre-Record vous permet de ne perdre aucune possibilité d'enregistrement de moments cruciaux. L'enregistrement vidéo contient la séquence de 3 secondes qui précède l'appui sur le bouton d'enregistrement.

- ▶ Pour activer cette fonction, tapez sur le champ . Pour désactiver cette fonction, tapez sur le champ .

Movement recognition

Si vous activez cette fonction, l'enregistrement vidéo commence dès que le caméscope reconnaît un mouvement d'une certaine vitesse.

- ▶ Pour activer cette fonction, tapez sur le champ . Pour désactiver cette fonction, tapez sur le champ .

Slow motion

Si vous activez cette fonction, la vidéo est enregistrée avec plus d'images individuelles, de sorte que la lecture produit un effet de ralenti. Le temps de lecture correspond au temps d'enregistrement multiplié par 6.

- ▶ Pour activer cette fonction, tapez sur le champ . Pour désactiver cette fonction, tapez sur le champ .



REMARQUE :

Si la fonction de ralenti est activée, l'enregistrement ne peut plus être interrompu avec la touche

Time lapse

Lorsque cette fonction est activée, des images individuelles sont captées à intervalles déterminés et sont ensuite assemblées en un fichiers vidéo.

- ▶ Tapez sur l'un des réglages disponibles pour la fonction d'effet accéléré
 - **OFF** : Fonction d'effet accéléré désactivée
 - **1 SECOND** : Enregistrement d'1 image/seconde
 - **3 SECONDS** : Enregistrement d'1 image toutes les 3 secondes
 - **5 SECONDS** : Enregistrement d'1 image toutes les 5 secondes



Menu Photo

Ouvrez le menu **PHOTO** pour procéder aux réglages suivants de prises de vues :

Resolution

- ▶ Tapez sur la résolution que vous voulez utiliser pour vos prises de vues.
 - **5MP** : résolution de 2592 x 1944, soit 5 MP.
 - **3MP** : résolution de 2048 x 1536, soit 3 MP.

Flash

L'appareil dispose de 3 réglages du flash.

- ▶ Tapez sur l'un des réglages disponibles pour la fonction flash :
 - **AUTOMATIC FLASH:**
Le flash se déclenche automatiquement en fonction des conditions de luminosité.
Ce mode est appliqué pour les prises de vue normales.
Disponible uniquement en mode one-shot.
 - **RED-EYE (RED-EYE REDUCTION):**
Une lumière précèdent le flash diminue l'effet des yeux rouges.
Disponible uniquement en mode one-shot.

- **FLASH OFF**

Le flash est désactivé. Ce mode convient pour les prises de vue dans des lieux où l'utilisation du flash est interdite ou si la distance avec l'objet photographié est supérieure à la portée du flash.



Disponible uniquement en mode one-shot.

**REMARQUE**

Lorsque la batterie est faiblement chargée () , le flash est automatiquement désactivé.

Delayed action shutter release

La fonction de retardateur permet de prendre une photo avec un décalage de 10 secondes. Le témoin du retardateur clignote. Juste avant la prise de vue, le clignotement du témoin est plus rapide.

- ▶ Pour activer cette fonction, tapez sur le champ . Pour désactiver cette fonction, tapez sur le champ .

ISO

L'appareil règle automatiquement la sensibilité ISO des photos (réglage AUTO). 4 possibilités de réglage sont disponibles (800/1600/3200/6400).

- ▶ Tapez sur l'un des réglages ISO disponibles.

Plus la valeur ISO est élevée, plus la sensibilité ISO est grande. Pour des photos plus fines, choisissez une valeur plus basse. Sélectionnez une valeur ISO élevée pour les prises de vue dans un environnement sombre ou si l'objet se déplace rapidement.

**REMARQUE**

Les photos peuvent présenter un bruit numérique si la valeur ISO est trop élevée.

Menu Effects

Ouvrez le menu **EFFECTS** pour procéder aux réglages suivants d'enregistrement de vidéos et de prises de vues :

Scene

Sélectionnez un mode d'enregistrement correspondant au sujet.

- **AUTO** : Enregistrement sans effet spécial sur l'image
- **SKIN** : Enregistrement avec un effet donnant un aspect plus naturel aux teints de peau.
- **NIGHT** : Le mode nuit est utilisé pour les prises de vue de nuit ou par de mauvaises conditions d'illumination.
- **BACKLIGHTING**: Sous ce mode, vous pouvez prendre des photos lorsque le sujet se trouve devant une source lumineuse.
- **BLACK/WHITE**: Prise de vue en noir et blanc.
- **CLASSIC**: Prise de vue dans des tons sépia.
- **NEGATIVE** : Prise de vue en négatif.



REMARQUE

Pour éviter le flou de bougé sur les images, il est recommandé de poser l'appareil sur une surface stable ou d'utiliser un trépied pour les prises de vue en mode nuit.

White balancing

L'appareil règle automatiquement l'équilibre des couleurs des photos. Trois possibilités de réglage manuel sont possibles.

- **AUTO** : L'appareil règle automatiquement la balance des blancs.
- **DAYLIGHT**: Pour les prises de vue en plein air.
- **FLUORESCENT LIGHT**: Pour les prises de vue sous une lumière fluorescente.
- **ARTIFICIAL LIGHT**: Pour les prises de vue sous des lampes à incandescence.

Macro mode

Activer ce mode pour des prises de vue ou des vidéos rapprochées.

- ▶ Pour activer cette fonction, tapez sur le champ . Pour désactiver cette fonction, tapez sur le champ .



Menu Settings

Le menu Réglages vous permet d'entreprendre les configurations de système de votre caméscope :

Sound

Vous pouvez activer et désactiver ici le signal sonore du déclencheur et des autres commandes de système.

- ▶ Pour activer cette fonction, tapez sur le champ . Pour désactiver cette fonction, tapez sur le champ .

TV

Configurez ici la norme TV pour la diffusion d'images vers un téléviseur : NTSC (60Hz) ou PAL (50Hz).

Language

- ▶ Sélectionnez ici la langue du menu du caméscope. Le réglage de la langue est directement pris en compte.

Setting the time

Réglez la date et l'heure.

- ▶ Tapez sur un des champs année, mois, jour, heure, minute, AM/PM.
- ▶ Modifiez la valeur en utilisant les flèches situées à gauche.
- ▶ Afin de finaliser le réglage et de le mémoriser, taper sur l'entrée OK.

Date stamp

Déterminez si l'heure et la date doivent apparaître sur les vidéos et les photos.

- ▶ Pour activer cette fonction, tapez sur le champ . Pour activer cette fonction, tapez sur le champ .

Format

Vous pouvez effectuer ici le formatage de la mémoire de la carte SD ou de la carte mémoire. Choisissez l'une des entrées suivantes :

- **YES** : La carte mémoire SD est formatée (si une carte mémoire SD se trouve dans le lecteur) ou la mémoire interne est formatée (si aucune carte mémoire SD ne se trouve dans le lecteur).
- **NO** : Le processus de formatage est interrompu.
- ▶ Si vous avez sélectionné oui, confirmez votre choix dans la fenêtre de dialogue suivante, en tapant dans le champ ou bien interrompez le processus de formatage en tapant dans le champ .



REMARQUE

Lorsque vous formatez la carte SD ou la mémoire interne, l'ensemble des données sont effacées. Sauvegardez d'abord sur d'autres supports les données que vous voulez conserver.

Standard

Choisissez cette option pour rétablir tous les réglages d'usine.

- ▶ Confirmez votre choix dans la fenêtre de dialogue suivante en tapant dans le champ ou interrompez le rétablissement des réglages d'usine en tapant dans le champ .

Projeter les vidéos et photos dans un téléviseur

Raccordement HDMI

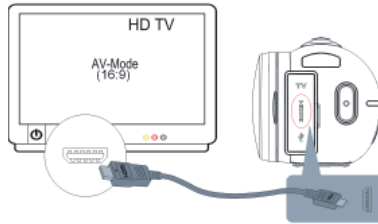

- ▶ Allumez le téléviseur.
- ▶ Au moyen du câble HDMI fourni, raccordez le port HDMI du caméscope à l'entrée HDMI de votre téléviseur.
- ▶ Après avoir sélectionné l'entrée HDMI de votre téléviseur, vous pouvez lire les vidéos et les photos de du caméscope via le téléviseur.

Raccordement à un téléviseur sans port HDMI

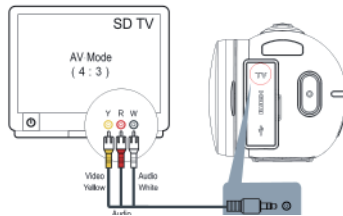

- ▶ Au moyen du câble AV fourni, raccordez le port AV du caméscope aux entrées AV de votre téléviseur.
- ▶ Allumez le téléviseur et sélectionnez l'entrée AV correspondante.
- ▶ Vous pouvez à présent lire les vidéos et les photos du caméscope via le téléviseur.
- ▶ Tant que le caméscope est raccordé à un téléviseur, l'écran LCD est activé.

Transférer les vidéos et photos sur un ordinateur

Les photos et vidéos enregistrées par le caméscope peuvent être transférées sur un ordinateur afin d'être envoyées ensuite en tant que courriel ou diffusées sur internet.

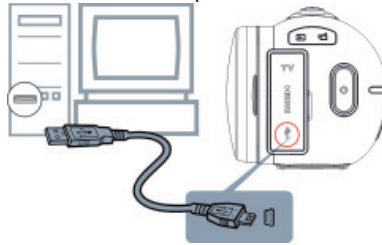

Transférer les vidéos et photos sur un ordinateur comme suit :

- Raccordez l'ordinateur et le caméscope au moyen du câble USB fourni. L'écran de l'ordinateur affiche trois fenêtres présentant le caméscope comme disque amovible pour l'ouverture automatique :

Disque amovible : La mémoire interne du caméscope

DV : Les données de la carte mémoire, si une carte mémoire est présente

DVAP : Les données d'installation et applications sur le caméscope (voir « Internet Direct », page suivante).

Les vidéos et photos apparaissent dans le disque amovible et dans la carte mémoire (DV) sous le nom de dossier « \DCIM\100MEDIA ».

Dans ce dossier, vous pouvez regarder, effacer, déplacer ou copier toutes les photos et vidéos.

Internet Direct

Vous pouvez uploader directement sur You Tube les vidéos filmées avec votre caméscope. Vous devez pour cela posséder un compte utilisateur sur You Tube.

- ▶ Au moyen du câble USB, raccordez le caméscope à un ordinateur avec accès internet.
- ▶ Parmi les disques amovibles, sélectionnez DVAP.
- ▶ Double-cliquez sur le fichier DVAP_M.exe.

Le programme Internet Direct s'ouvre.



Vous voyez les aperçus de vos vidéos.

- ▶ Sélectionnez une vidéo et cliquez sur UPLOAD.

La fenêtre de la procédure d'upload s'ouvre.

- ▶ Introduisez vos données d'utilisateur et uploader la ou les vidéos.

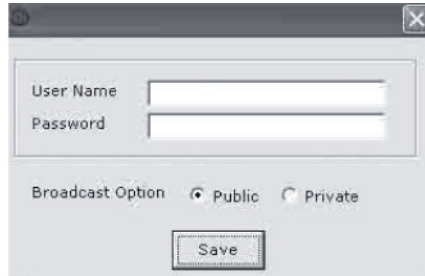

A screenshot of a software dialog box for user registration. The dialog has a title bar with a close button (X) in the top right corner. Inside, there are two text input fields: the first is labeled "User Name" and the second is labeled "Password". Below these fields, there is a "Broadcast Option" section with two radio buttons: "Public" (which is selected) and "Private". At the bottom center of the dialog is a "Save" button.

Nettoyage et entretien

Nettoyez le boîtiers, la lentille et l'écran comme suit :

- ▶ Nettoyez le boîtier du caméscope avec un tissu doux et sec.
- ▶ N'utilisez pas de diluant ou de produit nettoyant contenant du pétrole. Cela peut endommager le caméscope.
- ▶ Pour nettoyer la lentille ou l'écran, dépoussiérez-les d'abord avec une brosse spéciale. Nettoyez-les ensuite avec un tissu doux. N'appuyez pas sur l'écran et n'utilisez pas d'objets durs pour le nettoyage.

N'utilisez pas de produits nettoyants puissants pour le boîtier et la lentille (adressez-vous à votre revendeur si vous n'arrivez pas à enlever la saleté).

Résolution des problèmes

Si ces indications ne donnent pas de résultat, adressez-vous à notre service après-vente. Les coordonnées se trouvent à la dernière page du présent livret.

N'effectuez en aucun cas de réparations vous-mêmes ; l'appareil ne contient aucune pièce devant être entretenue par l'utilisateur. Les réparations non autorisées annulent la garantie.

Problème	Cause	Solution
Les photos/vidéos ne sont pas nettes.	L'objectif est sale.	Nettoyez l'objectif.
Les photos/vidéos ont une coloration erronée.	La balance des blancs n'est pas correctement réglée.	Choisissez la balance des blancs en fonction du type de luminosité.
Les photos/vidéos ont une coloration artificielle.	L'un des effets est activé.	Désactivez l'effet.
Les photos/vidéos sont trop sombres ou trop claires.	La photo a été prise avec un mauvais réglage du flash.	Sélectionnez un autre réglage du flash.
	Le sujet est trop éloigné.	Réduisez la distance avec le sujet.
Les photos/vidéos ne peuvent pas être effacées.	La carte SD/SDHC est verrouillée.	Déverrouillez la carte SD/SDHC.
	Le fichier est verrouillé.	Déverrouillez le fichier.
Le caméscope ne s'allume pas.	La batterie est plate.	Rechargez la batterie.
La carte SD/SDHC ne rentre pas dans le lecteur.	La carte n'a pas été introduite correctement.	Orientez correctement la carte.
Le caméscope n'est pas reconnu par l'ordinateur	Le pilote du caméscope n'est pas installé sur l'ordinateur.	Installer le pilote du caméscope.

Mise au rebut

Emballage



Pour être protégé de détériorations dues au transport, votre appareil se trouve dans un emballage. Les emballages sont des matières premières et sont donc réutilisables ou bien ils peuvent être recyclés.

Appareil



Ne jetez en aucun cas l'appareil en fin de vie avec les déchets ménagers. Informez vous après de votre administration municipale sur les possibilités de mise au rebut correcte et respectueuse de l'environnement.



Piles/Batteries



Ne jetez pas les piles usagées avec les déchets ménagers. Les piles et batteries doivent être éliminées dans un point de récolte ad hoc.

Données techniques

Le caméscope

Capteur :	5 mégapixels
Modes d'utilisation :	Enregistrement vidéo, prise de photo
Objectif :	Autofocus optique (F3.5/4.1, 4.0 ~ 92 mm)
Mise au point :	Mode macro : 1 cm ~ 120 cm
Mode normal :	1 cm ~ infini
Zoom :	1X~2700X (23X zoom optique et 120X zoom numérique)
Écran :	LCD tactile 3" - Affichage (16:9)
Mémoire :	Mémoire interne de 128 MB (Mémoire résiduelle : env. 40 Mo libres) ; Cartes mémoire SD/SDHC/SDXC supportées (jusqu'à 64 GB)
Résolution photo :	Normale 2592x1944 (5M pixels) Basse 2048x1536 (3M pixels)
Résolution vidéo :	FHD (1080p 30) 1920X1080(30fps) HD+ (720p 60) 1280X720(60fps) HD (720p 30) 1280X720(30fps) VGA(640X480) 640X480(30fps)
Balance des blancs :	Automatique/Manuelle (Lumière du jour, lumière fluorescente, lumière élec- trique)
ISO :	Automatique/800/1600/3200/6400
Retardateur :	10 secondes
Flash :	Automatique/Réduction yeux rouges/Arrêté
Format fichier Photo :	JPG
Vidéo :	AVI (H264 Codec)
Lecture photos :	Image individuelle/Diaporama
Raccordements pour ordinateur :	Port Mini USB 2.0

Sortie TV : NTSC/PAL réglable, HDMI
Dimensions : 127 mm (L) x 62 mm (H) x 58 mm (l)
Poids : 340 g (sans batterie)

Batterie

Type : Batterie Lithium-Ion
Modèle : CB-170
Fabricant : BYD, China
Entrée/Sortie : 3.7 V, 1700 mAh, 6.29 Wh

Adaptateur USB

Modèle : DSA-12CA-05
Entrée : 100-240 V ~ 50/60 Hz, 0,3 A
Sortie : DC 5 V  2 A
Fabricant : DVE, China

Sous réserve de modifications techniques et optiques, ainsi que de fautes d'impression.



Logiciels fournis

Arcsoft MediaImpression

Le CD fourni contient le programme d'application **ARCISOFT MEDIAIMPRESSION**. Arcsoft MediaImpression vous offre la possibilité de sauvegarder vos films sur DVD.

Pour créer un DVD, procédez comme suit :

- ▶ Introduisez le CD.
- ▶ Démarrez **ARCISOFT MEDIAIMPRESSION**.
- ▶ Cliquez sur « **MAKE MOVIE** » (« Créer un film »)

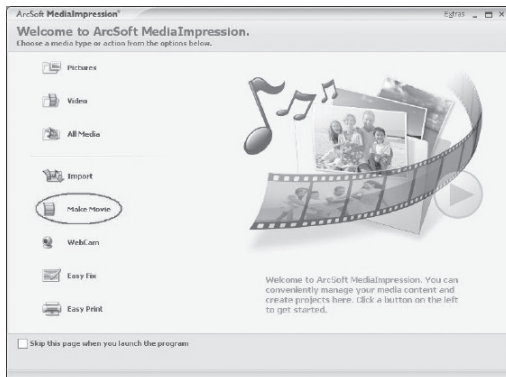

Lors du premier démarrage du programme, il vous est demandé si les fichiers médias déjà présents sur l'ordinateur doivent être recherchés.

- ▶ Déplacez les images ou films souhaités dans la « barre films » inférieure.

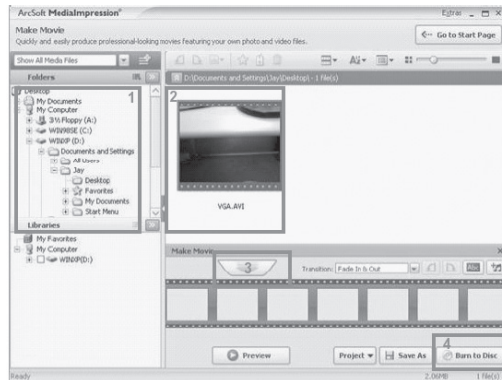

- ▶ Après avoir déplacé tous les fichiers dans la « barre films » inférieure, cliquez sur « **BURN TO DISC** » (« graver »).
- ▶ Avant de démarrer la gravure, sélectionnez le lecteur où se trouve le disque vierge à graver.
- ▶ Dans le menu, vous pouvez à présent donner un titre et attribuer une date au CD ou DVD. Il est également possible d'attribuer une interface de menu de votre choix au CD ou DVD.
- ▶ Sélectionnez les fichiers à sauvegarder et cliquez sur « **START** » pour démarrer le gravage.

Pour des explications détaillées sur l'utilisation de MediaImpression, appuyez simplement sur la touche « **F1** » de votre clavier pendant que vous utilisez MediaImpression.

