

**MEDION®**

# Dvd-/video-optager med DVB-T & analog tuner

MEDION® LIFE® E70004 (MD 83425)

---



Brugervejledning

# Indhold

<b>Om denne vejledning</b> .....	<b>5</b>
Advarselssymboler og signalord, der anvendes i denne vejledning .....	5
Korrekt anvendelse.....	5
<b>Sikkerhedsanvisninger</b> .....	<b>6</b>
Generelt.....	6
Sikker opstilling af apparatet .....	6
Sørg for, at lysnettilslutningen er let tilgængelig .....	6
Reparér aldrig selv.....	6
Længere bortrejse og uvejr .....	6
Laserklasse .....	6
I tilfælde af funktionsfejl.....	7
Håndtering af batterier .....	7
Rengøring af apparatet .....	7
<b>Generelt</b> .....	<b>8</b>
Om VHS.....	8
Om DVD'er .....	8
MP3-formatet.....	9
Om HDMI .....	9
Surround-lydformater .....	9
<b>Apparatoversigt</b> .....	<b>10</b>
Forside .....	10
Bagside .....	11
Display.....	11
Fjernbetjening.....	12
<b>Forberedelse</b> .....	<b>14</b>
Udpakning af apparatet .....	14
Kontrollér pakkens indhold .....	14
Ilægning af batterier i fjernbetjeningen .....	14
<b>Tilslutninger og tilslutningsmuligheder</b> .....	<b>15</b>
Tilslutning af DVD-/videoptageren.....	15
Tilslutning til husantennen eller kabelanlægget .....	15
Tilslutning til fjernsynet via SCART-kablet.....	16
Tilslutning til fjernsynet via et HDMI-kabel .....	16
Tilslutning til fjernsynet via et Component-kabel (YUV/YPbPr) .....	17
Tilslutning til en Surround-forstærker/modtager .....	18
Tilslutning af en anden optagelseskilde.....	18
Tilslutning af et DV-videokamera.....	19
Tilslutning af en enhed til USB-porten.....	19
<b>Generel betjening</b> .....	<b>20</b>
Knapper på apparatet og på fjernbetjeningen.....	20
Menusystem .....	20
Tænd .....	20
Sluk .....	20
DVD-tilstand og VCR-tilstand .....	20
<b>Første ibrugtagning</b> .....	<b>21</b>
Indstilling af menusproget .....	21
Konfiguration af landet .....	21
Kanalsøgning.....	22
Indstilling af dato og klokkeslæt.....	22
<b>Tv-funktion</b> .....	<b>23</b>
Kanalindstilling .....	23
Valg af kanal .....	24
HDMI-opløsning .....	24
Modtagelse af tekst-tv.....	24
Valg af lydkanal.....	25
Vis undertekster .....	25
Elektronisk programvejledning (EPG) .....	25
<b>DVD-afspilleren</b> .....	<b>27</b>
Læg en disk i .....	27
Afspilningsfunktioner (DVD, VCD, CD).....	27
Søgefunktioner .....	27
Visning af afspilningsmenuen – DISPLAY .....	29

Søgefunktion .....	30
Lyd- og undertekstmenu .....	30
Kameraposition (kun DVD) .....	30
Gentagelsesfunktioner .....	31
Oprettelse og valg af bogmærker .....	31
Støjundertrykkelse .....	31
Forstørrelse af billedet – Zoomfunktion .....	32
Virtuel surroundsound .....	32
Afspilning af lyd-CD'er og MP3-CD'er .....	32
Visning af afspilningsmenuen – DISPLAY .....	33
ID3-tags (kun for MP3-filer) .....	33
Afspilning af JPEG-CD'er .....	34
Visning af afspilningsmenuen – DISPLAY .....	34
Vis filoplysninger .....	34
<b>USB-afspilning .....</b>	<b>35</b>
<b>Videoptageren .....</b>	<b>36</b>
Læg en kassette i .....	36
VCR-tilstand .....	36
Afspilning .....	36
Tracking .....	36
Afspilningsfunktioner .....	36
Indekssøgning .....	37
Afspilningstidsøgning .....	37
Visning af afspilningsoplysninger .....	37
<b>Optagelse på en DVD og redigering af optagelser .....</b>	<b>38</b>
Manuel optagelse .....	38
Formatering af DVD-RW .....	38
Forberedelse af en manuel optagelse .....	38
Få vist optagelsen .....	39
Satellitlink .....	39
Automatisk optagelse .....	40
Stop af en programmeret optagelse .....	41
Ændring eller sletning af en programmeret optagelse .....	41
Fejlmeddelelser i forbindelse med timerprogrammeringen .....	41
<b>Redigering af DVD-optagelser .....</b>	<b>42</b>
Afspilning af en titel .....	42
Sletning af en titel .....	42
Beskyttelse af en titel .....	42
Redigering af titlen .....	42
Oversigt over tegntilknytningen .....	43
Oprettelse af en afspilningsliste .....	43
Opdeling af titler .....	43
Sammensætning af titler .....	43
<b>Optagelse på en videokassette .....</b>	<b>44</b>
Forberedelse af en manuel optagelse .....	44
Automatisk optagelse .....	44
Stop af en programmeret optagelse .....	46
Ændring eller sletning af en programmeret optagelse .....	46
<b>Kopieringsfunktioner .....</b>	<b>47</b>
Kopiering fra DVD til en VHS-kassette .....	47
Kopiering fra en VHS-kassette til en DVD .....	47
<b>Indstillinger i hovedmenuen .....</b>	<b>48</b>
Generelle indstillinger .....	48
Playback .....	48
Display .....	49
OSD Language .....	49
Video .....	49
Recording .....	49
Clock .....	50
Channel .....	50
HDMI .....	51
DVB Setting .....	51
Reset All .....	51
Timer Programming .....	52

Title List .....	52
DVD Menu .....	52
<b>Hvis der opstår fejl.....</b>	<b>53</b>
<b>Rengøring og vedligeholdelse .....</b>	<b>55</b>
<b>Bortskaffelse.....</b>	<b>55</b>
<b>Tekniske data.....</b>	<b>56</b>
<b>Sprogkoder.....</b>	<b>57</b>



## Om denne vejledning



Læs sikkerhedsanvisningerne grundigt igennem, inden du begynder at bruge apparatet. Tag hensyn til advarselerne på apparatet og i brugervejledningen.

Gem brugervejledningen, så du altid har den ved hånden. Hvis du sælger apparatet eller forærer det væk, skal brugervejledningen følge med.

## Advarselssymboler og signalord, der anvendes i denne vejledning

	<b>FARE!</b> <b>Advarsel om umiddelbar livsfare!</b> <b>ADVARSEL!</b> <b>Advarsel om mulig livsfare og/eller alvorlige, uoprettelige kvæstelser!</b>
	<b>FORSIGTIG!</b> <i>Følg anvisningerne for at undgå kvæstelser og materielle skader!</i> <b>FORSIGTIG!</b> <i>Følg anvisningerne for at undgå materielle skader!</i>
	<b>BEMÆRK!</b> Yderligere oplysninger om brugen af apparatet!
	<b>BEMÆRK!</b> Følg anvisningerne i denne betjeningsvejledning!
	<b>ADVARSEL!</b> <b>Advarsel om fare på grund af elektrisk stød!</b>
•	Punktliste/oplysninger om hændelser under betjeningen
▶	Handling, der skal udføres

## Korrekt anvendelse

Apparatet egner sig til:

- afspilning af DVD'er og andre kompatible datamedier
- afspilning af USB-lagermedier og SD/MS/MMC-hukommelseskort
- som output- og afspilningsenhed for video- og audiokilder

Apparatet er beregnet til privat brug, uanset mulighederne for at anvende den i professionelt øjemed.

# Sikkerhedsanvisninger

## Generelt

Dette apparat er ikke beregnet til at blive brugt af personer (herunder børn) med begrænsede fysiske, sensoriske eller mentale evner og/eller manglende viden, medmindre de er under opsyn af en anden person, der har ansvaret for deres sikkerhed eller som giver dem anvisninger for, hvordan apparatet skal bruges. Børn bør være under opsyn for at sikre, at de ikke leger med apparatet.



### **FARE!**

**Emballagefilm skal også opbevares utilgængeligt for børn. Der er kvælningsfare.**

## Sikker opstilling af apparatet

Placér apparatet på et fast, jævnt underlag. Apparatet er ikke beregnet til anvendelse i rum med høj luftfugtighed (f.eks. badeværelse). Sørg for, at

- apparatet ikke påvirkes af direkte varmekilder (f.eks. varmeapparater);
- apparatet ikke udsættes for direkte sollys;
- apparatet ikke kommer i kontakt med fugt, vand eller vandstænk (stil f.eks. aldrig vaser på apparatet)
- apparatet ikke står i nærheden af magnetfelter (f.eks. fjernsyn eller andre højttalere)
- apparatet ikke står i nærheden af brandkilder (f.eks. brændende stearinlys).
- ventilationsåbningerne ikke er dækket til, så der altid er sikret tilstrækkelig ventilation

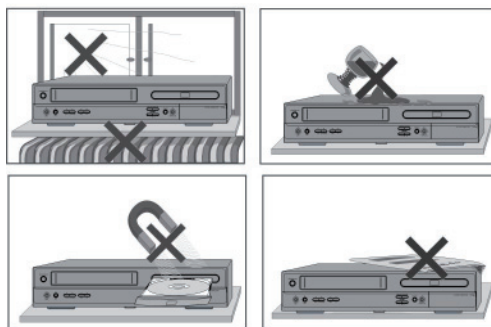

Der kan opstå kondens i apparatet, hvis det flyttes fra et koldt sted til et varmt sted. Vent i nogle timer, inden apparatet tages i brug.

Udsæt ikke apparatet for stød og rystelser. Rystelser kan beskadige den følsomme elektronik.

## Sørg for, at lysnettilslutningen er let tilgængelig

Tilslut kun apparatet til en let tilgængelig stikkontakt (230 V ~ 50 Hz), som befinder sig i nærheden af opstillingsstedet. I tilfælde af, at apparatet hurtigt skal frakobles lysnettet, skal stikkontakten være frit tilgængelig.

Tag ikke apparatet i brug, hvis apparatet eller lysnetledningen har synlige skader eller hvis apparatet er faldet ned. Træk straks stikket ud af stikkontakten ved beskadigelse af stikket, netledningen eller apparatet.

Pas på, at lysnetledningen ikke ligger sådan, at man kan falde over den. Lysnetledningen må ikke klemmes eller mases.

Vent med at tilslutte lysnetadapteren, hvis apparatet flyttes fra et koldt til et varmt rum. Det kondensvand, der opstår i denne forbindelse, kan under visse omstændigheder ødelægge apparatet. Når apparatet har nået stuetemperatur, kan det uden risiko tages i brug.

Dette apparats **STANDBY-ON**-knap afbryder ikke fuldstændigt forbindelsen mellem apparatet og lysnettet. For at afbryde apparatet fuldstændigt fra lysnettet skal lysnetstikket tages ud af stikkontakten.

For at undgå, at nogen falder over ledningerne, bør der ikke anvendes forlængerledning.

## Reparér aldrig selv



### **ADVARSEL!**

**Forsøg aldrig selv at åbne og/eller reparere apparatet. Der er fare for elektrisk stød!**

Træk straks stikket ud af stikkontakten ved beskadigelse af stikket, lysnetledningen eller apparatet, eller hvis der kommer væsker eller fremmedlegemer ind i apparatet.

I tilfælde af beskadigelse af apparatets tilslutningsledning, skal den udskiftes via producenten, dennes kundeservice eller lignende kvalificeret person, for at forhindre farlige situationer.

Der må ikke komme genstande ind i apparatet, f.eks. gennem ventilationshullerne. Disse kan komme i kontakt med strømførende dele, eller de kan beskadige apparatets komponenter.

Træk altid i stikket og aldrig i ledningen, når lysnetstikket trækkes ud af stikdåsen.

## Længere bortejse og uvejr

Træk netstikket og antennekablet ud ved længere bortejse og ved uvejr.

## Laserklasse

DVD-optageren er et laserprodukt i klasse 1. Den er udstyret med et sikkerhedssystem, som forhindrer at skadelige laserstråler slipper ud ved normal brug. Undgå at manipulere eller beskadige apparatets sikkerhedssystem, da dette kan føre til øjenskader.

Fjernbetjeningen har en infrarød diode af klasse 1. Undgå at se på LED'en med optiske enheder.



## I tilfælde af funktionsfejl

Hvis apparatet viser tegn på funktionsfejl, kan det muligvis skyldes en elektrostatisk afladning. Træk i så fald elledningen ud. Tilslut så igen apparatet til lysnettet, og nulstil det på den måde.

## Håndtering af batterier



### **FORSIGTIG!**

*Batterier kan indeholde brandfarlige stoffer. Ved forkert behandling kan batterier lække, blive meget varme, antændes eller eksplodere, hvilket kan beskadige enheden eller medføre personskader.*

Apparatets fjernbetjening bruger batterier. Vær i den forbindelse opmærksom på følgende forholdsregler:

- Opbevar batterierne utilgængeligt for børn. Det kan være livsfarligt at sluge batterier. Hvis en person kommer til at sluge et batteri, skal der straks søges lægehjælp.
- Batterierne må ikke kastes i åben ild, kortsluttes eller skilles ad.
- Rengør batteriets og apparatets kontakter efter behov, før du lægger batterierne i.
- Udskift altid alle batterierne samtidig.
- Sæt altid kun batterier af samme type i. Undgå at anvende forskellige typer batterier, og bland ikke brugte og nye batterier.
- Bemærk polariteten (+/-), når du sætter batterierne i.
- Tag batterierne ud, hvis du ikke skal bruge apparatet i længere tid.
- Fjern straks opbrugte batterier fra apparatet! Der er øget fare for lækager!
- Undgå at udsætte batterierne for ekstreme betingelser og direkte sollys. Undgå for eksempel at stille apparatet på en radiator! Der er øget fare for lækager!
- Forsøg aldrig at genoplade almindelige batterier! Der er eksplosionsfare!
- Tag straks opbrugte batterier ud af apparatet. Rengør kontakterne, inden du lægger nye batterier i. Der er ætsningsfare på grund af batterisyre!
- Hvis der er lækket batterisyre, er det meget vigtigt, at du undgår kontakt med hud, øjne og slimhinder! Hvis syren alligevel skulle komme i kontakt med huden, skal du straks skylle det pågældende sted med rigeligt rent vand og omgående søge læge.

## Rengøring af apparatet

Træk stikket ud af stikkontakten før rengøring. Anvend en tør, blød klud til rengøringen. Undgå at anvende kemiske opløsnings- og rengøringsmidler, da disse kan beskadige overfladen og/eller påskrifter på apparatet.

# Generelt

## Om VHS

VHS („Video Home System“) er et analogt optagelses- og afspilningssystem for videoptagere. VHS-apparater og kassetter er mærket med det viste symbol. Der findes forskellige videokassettyper med forskellige længder.



## Om DVD'er

DVD - Digital Versatile Disc (engelsk for "alsidig digital disk") er et digitalt medie til lagring af informationer. DVD'er er mærket med et af de viste symboler. Alt afhængigt af, hvordan informationerne er lagret, findes der forskellige DVD-typer med forskellige lagerkapaciteter.



## DVD'ers opbygning

Video-DVD'er er opdelt i titler og kapitler. En DVD kan have flere titler, som igen kan bestå af flere kapitler. Titler og kapitler nummereres fortløbende:

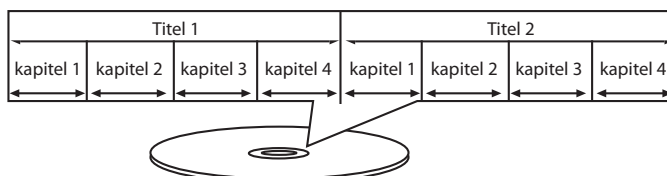

Normalt består den første titel på en DVD af licensmeddelelser og informationer om producenten. Næste titel er normalt selve filmen. Yderligere titler kan f.eks. indeholde "Making-Of"-reportager, forfilm eller information om skuespillerne.

### Sprog og undertekster

På DVD'er er det muligt at lagre op til 8 sprog og undertekster på op til 32 sprog. Sprog og undertekster kan kombineres vilkårligt ved afspilningen.

### Synsvinkel

Mange DVD'er giver mulighed for at ændre synsvinklen, hvis filmen er optaget med forskellige kamerapositioner.

## Regionskoder

På grund af verdensomspændende salgsstrategier har man for DVD'en udviklet en kode, der kun tillader afspilning på apparater, der er købt i bestemte regioner.

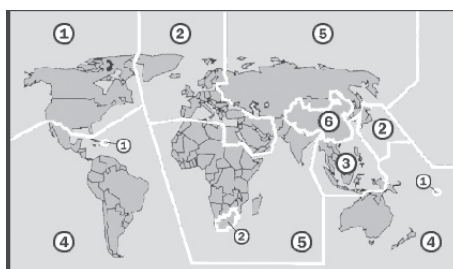

Denne kode er baseret på et system, hvor verden er opdelt i 6 regioner. Europa hører til zone 2. Din DVD-afspiller kan derfor kun afspille DVD'er, der har regionskode 2. Regionskoden er trykt på DVD'ens emballage (se logoet her på siden).

Ud over DVD'er med regionskode 2 kan denne afspiller kun afspille DVD'er med regionskode 0 (egnet til alle DVD-afspillere).

Hvis der opstår problemer med afspilning af bestemte DVD'er, skal du tjekke, at DVD'en har landekode 2 eller 0.



## Blanke DVD'er

Denne optager kan skrive på to typer blanke DVD'er:

DVD-RW, DVD+RW: DVD-ReWritable DVD'er (RW) kan overskrives flere gange. De kan også afspilles i andre DVD-apparater uden forudgående færdiggørelse (lukning).

DVD-R, DVD+R: Skrivbare DVD'er (R) kan der skrives på én gang, og de kan ikke afspilles på andre DVD-apparater uden forudgående færdiggørelse. En optagelse på en DVD-R-disk kan slettes, men kan ikke overskrives igen.

## MP3-formatet

MP3-formatet er et komprimeringsformat for lyddata. MP3-formatet blev udviklet for at opnå en meget stor reduktion af datamængden for lyddata.

MP3-filer skal være gemt med det tilsvarende filtypenavn \*.mp3 for at blive genkendt. I modsætning til en normal audio-CD kan MP3-CD'er – ligesom en data-CD til computere – være opdelt i biblioteker (mapper, albummer) og filer (spor, titler).

## Om HDMI

Din DVD-optager har et HDMI-stik (OUT). HDMI („High Definition Multimedia Interface“) er det eneste interface inden for underholdningselektronikken, der samtidig overfører audio- og videodata. Det kan håndtere alle kendte billed- og lydformater inklusive HDTV (High Definition Television)

Du kan både tilslutte DVD-optageren til et fjernsyn med HDMI-indgang og til et med DVI-indgang (HDMI er bagudkompatibelt med DVI – „Digital Visual Interface“). Tilslutningen til en HDMI-indgang kræver blot et HDMI-kabel. Hvis dit fjernsyn har et DVI-stik, skal du desuden bruge en adapter (HDMI – DVI), som kan fås i specialforretninger.

Bemærk, at det ikke er alle DVI-apparater, der er kompatible med denne DVD-optager. Det er muligt, at billedet ikke vises korrekt.

Hvis du vil tilslutte et DVI-apparat, kræves der et separat lyd-kabel, hvilket ikke er nødvendigt ved en HDMI-tilslutning.

## Opløsninger



### BEMÆRK!

Det er ikke alle fjernsyn med høj opløsning (High Definition-fjernsyn), der er fuldt kompatible med dette produkt, og der kan derfor eventuelt forekomme billedfejl. Hvis der opstår billedproblemer med visningen af 480 eller 576 med progressiv scanning, anbefales det af indstille forbindelsen til „Standard Definition“. Hvis du har spørgsmål vedrørende dit fjernsyns kompatibilitet med dette 480p- eller 576p-produkt, bedes du kontakte kundenservice.

Vælg en opløsningstilstand, som understøttes af dit fjernsyn, for at få et skarpere og klarere billede.

Det tilsluttede apparat skal være kompatibelt med de opløsninger, som DVD-optageren stiller til rådighed. Det drejer sig om følgende opløsninger:

- 576p/480p (720 x 576), progressiv
- 720p (1280 x 720), progressiv
- 1080p (1920 x 1080), progressiv
- 1080i (1920 x 1080), interlaced

## Copyright

Uautoriseret kopiering, afsendelse, offentlig udsendelse og udlejning af diske er forbudt. Dette produkt indeholder en ophavsretsbeskyttelsesteknologi, som er beskyttet af patenter i USA og andre immaterielle rettigheder. Anvendelsen af denne teknologi til beskyttelse af ophavsretten skal godkendes af virksomheden Rovi Corporation. Reverse engineering og modifikation er forbudt.

## Surround-lydformater

### Dolby Digital 5.1

Med lydformatet Dolby Digital lagres audiomaterialet digitalt. Op til 5 separate fuldfrekvenslydkanaler (foran til venstre og til højre, i midten, bagved til venstre og til højre) samt en effekt-/baskanal (5.1) styres separat. Lydmedier i Dolby Digital-format er mærket med det viste varemærke.

Da hver kanal er helt uafhængig, skabes et realistisk lydfelt med en "tredimensional" lydfornemmelse.

Din DVD-optager kan læse disse lyddata og sender dem videre til de digitale udgange („DIGITAL OUT“) med henblik på dekodning.

# Apparatoversigt

## Forside

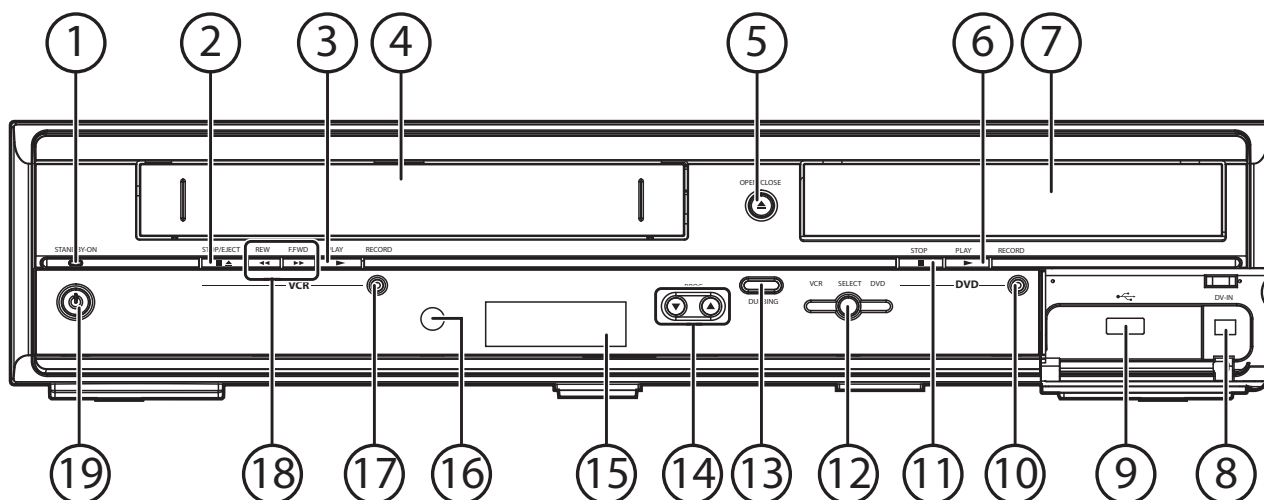

- 1) Drifts-LED
- 2) **STOP/EJECT**: Stop afspilning eller optagelse/skub videokassetten ud
- 3) **PLAY**: Start afspilning af en kassette
- 4) Kassetterum (VCR)
- 5) **OPEN/CLOSE**: Åbner/lukker diskrummet
- 6) **PLAY**: Start afspilning af en CD/DVD
- 7) CD/DVD-rum (DVD)
- 8) DV-IN Digital indgang til Firewire-kabel
- 9) USB-port
- 10) **RECORD**: Start optagelse på en DVD
- 11) **STOP**: Stop afspilning eller optagelse af en CD/DVD
- 12) **SELECT DVD/VCR**: Vælg DVD- og VCR-tilstand (inkl. drifts-LED)
- 13) **DUBBING**: Start kopiering fra DVD til VCR og omvendt
- 14) **PR ▲/▼**: Vælg de gemte fjernsynskanaler
- 15) Indikator på forsiden: Viser den aktuelle status for DVD'en/VCR'en
- 16) Infrarød-modtagervindue
- 17) **RECORD**: Start optagelse på en videokassette
- 18) **REW ◀/FWD ▶**: VCR: spoler kassetten frem eller tilbage; hurtigt fremad- eller tilbagespoling under afspilning af en DVD
- 19) **⏻**: Slår strømbesparellestilstand (ErP) til eller fra

## Bagside

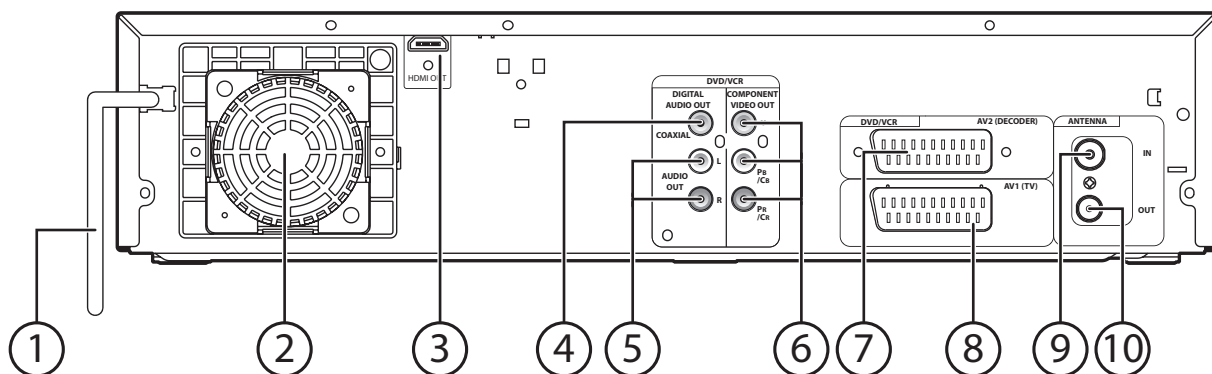

- 1) Netledning
- 2) Blæser
- 3) HDMI OUT-stik
- 4) COAXIAL: digital lydudgang
- 5) AUDIO OUT (L/R): Lydudgang
- 6) COMPONENT VIDEO OUT: Component Video-udgang
- 7) AV2 (DECODER): SCART-stik til eksterne inputenheder
- 8) AV1: SCART-stik til afspilning på tv-apparater
- 9) ANTENNA IN: Antenneindgang
- 10) ANTENNA OUT: Antenneudgang

## Display

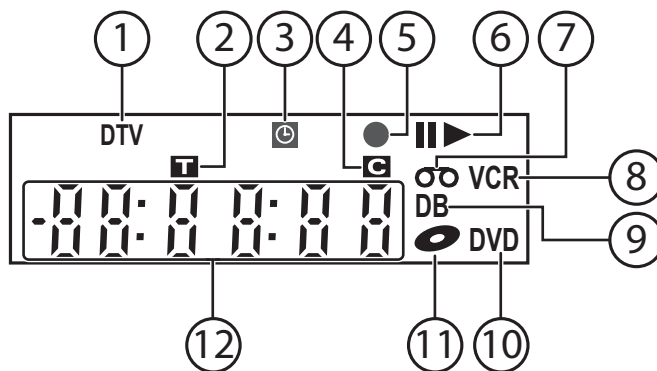

- 1) **DTV:** Tv-kanal i digital tilstand
- 2) **T**: Titel-/tracknummer
- 3) **⏰**: Timerprogrammering hhv. OTR-optagelse
- 4) **📖**: Kapitelnummer
- 5) **●**: Optagelse
- 6) **⏸**: Afspilning hhv. pause
- 7) **📼**: Der er sat en videokassette i
- 8) **VCR:** Videotilstanden er aktiv
- 9) **DB:** Kopieringstilstand
- 10) **DVD:** DVD-tilstanden er aktiv
- 11) **📀**: Der er sat en disk i
- 12) Klokkeslæt; Afspilningstid; Optagelsestid osv.

# Fjernbetjening

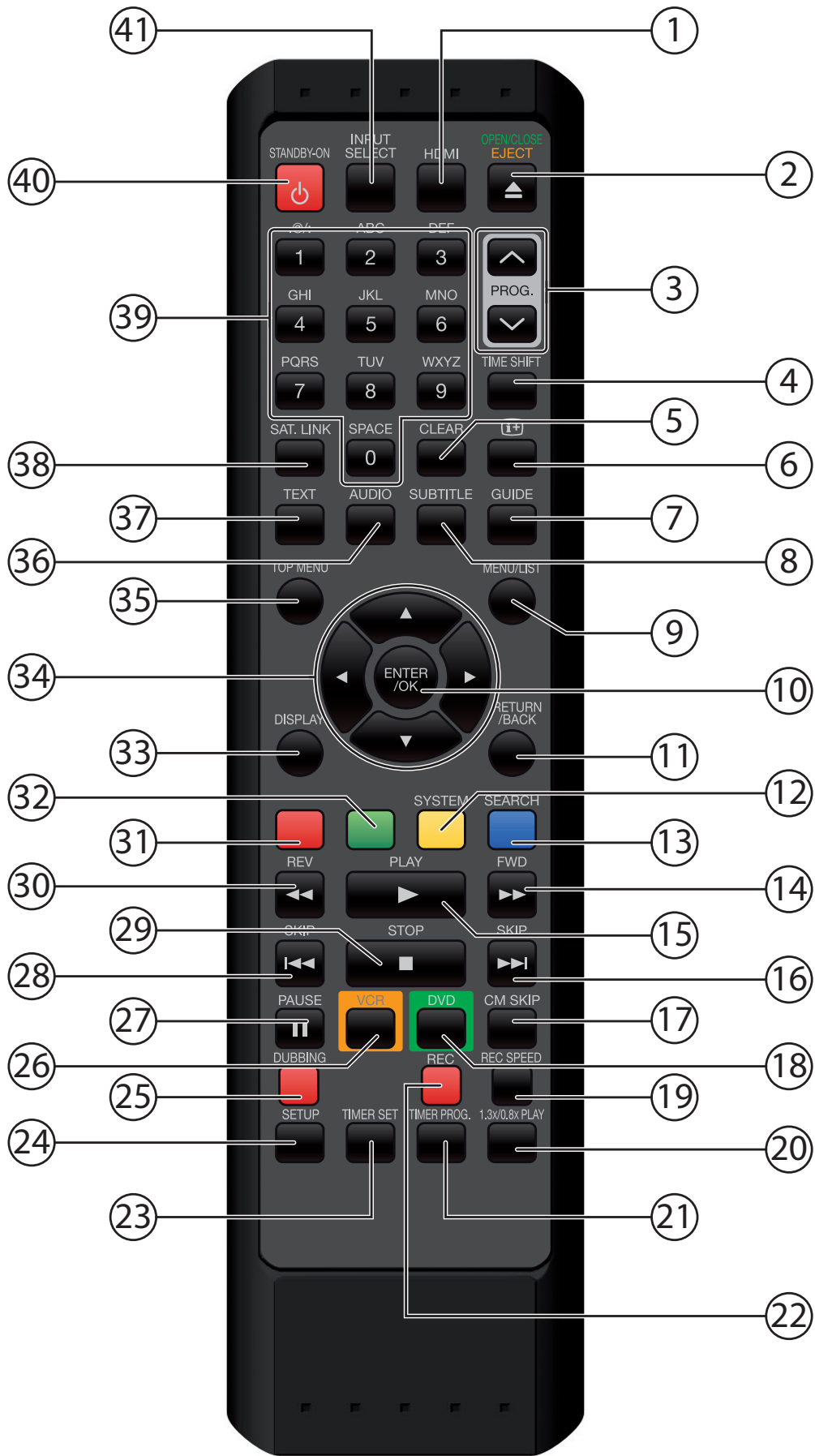

- 1) **HDMI:** Valg af HDMI-opløsningen
- 2) **OPEN/CLOSE/EJECT:** Åbn og luk diskrummet hhv. skub videokassetten ud
- 3) **PROG:** ▲ / ▼: vælg forrige/næste fjernsynskanal; Tracking: Justering af videohovederne
- 4) **TIME SHIFT:** Tidsforskudt optagelse
- 5) **CLEAR:** Nulstil tælleren (VCR-tilstand)
- 6) **I+:** Åbn ekstra oplysninger i EPG
- 7) **GUIDE:** Starter EPG (elektronisk programvejledning)
- 8) **SUBTITLE:** Valg af undertekstsprog (DVD-/tv-tilstand), hvis det er muligt
- 9) **MENU/LIST:** Åbn DVD-titelmenuen
- 10) **ENTER/OK:** Bekræft menuvalget
- 11) **RETURN/BACK:** Forlad menuen
- 12) **GUL TAST/SYSTEM:** Navigationstast for tekst-tv og EPG/vælg tv-standard (VCR-tilstand)
- 13) **BLÅ TAST/SEARCH:** Navigationstast for tekst-tv og EPG/søgefunktion (VCR-tilstand)
- 14) **FWD ►►:** Spol hurtigt frem
- 15) **PLAY ►:** Start/fortsæt afspilning
- 16) **SKIP ►►:** spring en titel frem
- 17) **CM SKIP:** Spring reklameblokke over (DVD-tilstand)
- 18) **DVD:** Vælg funktionsmåden DVD
- 19) **REC SPEED:** Vælg optagelsestilstand: DVD: HQ (1 time), SP (2 timer), EP (4 timer), SEP (8 timer); VCR: SP eller LP
- 20) **1.3/0.8X PLAY:** Vælg afspilningshastighed
- 21) **TIMER PROG.:** Åbn timerprogrammeringen
- 22) **REC:** Start optagelsen
- 23) **TIMER SET:** Aktivér timeroptagelse
- 24) **SETUP:** Åbn indstillingsmenuen
- 25) **DUBBING:** Start kopiering DVD -> VCR hhv. VCR -> DVD
- 26) **VCR:** Vælg funktionsmåden VCR
- 27) **PAUSE:** Afbryd afspilningen
- 28) **SKIP ◀◀:** gå en titel tilbage
- 29) **STOP:** Stop afspilningen
- 30) **REV ◀◀:** Spol hurtigt tilbage
- 31) **RØD TAST:** Navigationstast for tekst-tv og EPG
- 32) **GRØN TAST:** Navigationstast for tekst-tv og EPG
- 33) **DISPLAY:** Visning af oplysninger for disken, videokassetten eller tv-kanalen
- 34) **◀ ▶ ▲ ▼:** Navigationstaster
- 35) **TOP MENU:** Vis hovedmenuen for en DVD
- 36) **AUDIO:** Vælg sprog (DVD), lydkanal (CD) eller lydformat (tv)
- 37) **TEXT:** Åbner tekst-tv
- 38) **SAT.LINK:** Synkronisering med en tilsluttet receiver
- 39) **0-9:** taltaster
- 40) **STANDBY-ON:** Tænd og sluk apparatet
- 41) **INPUT SELECT:** Skift modtagelsessignal til kilderne Tuner, AV1, AV2, AV-F eller DV

## Forberedelse

### Udpakning af apparatet

Fjern al emballage, herunder filmen på apparatets forside.



**FARE!**

**Emballagefilm skal også opbevares utilgængeligt for børn. Der er kvælningsfare.**

### Kontrollér pakkens indhold

Kontrollér ved udpakningen, at følgende dele medfølger:

- DVD-/videoptager
- Antennekabel
- Fjernbetjening
- 2 batterier (1,5 V, AA, R6/LR6)
- Brugervejledning og garantidokumenter

### Ilægning af batterier i fjernbetjeningen

Til fjernbetjeningen medfølger to 1,5 V batterier (størrelse AA).

- ▶ Tryk på låsehåndtaget, og fjern batterirummets dæksel i pilens retning.
- ▶ Indsæt batterierne, så deres minuspol rører ved fjedrene.
- ▶ Luk batterirumdækslet, til det klikker på plads.

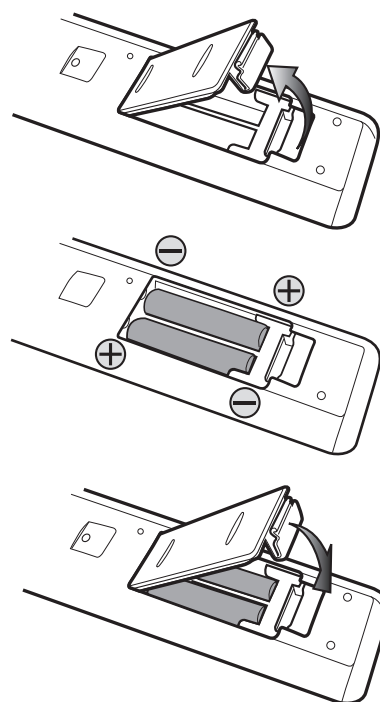

**FORSIGTIG!**

Eksplosionsfare ved forkert udskiftning af batterierne. Må kun udskiftes med samme eller tilsvarende type.

## Tilslutninger og tilslutningsmuligheder

DVD-/videoptageren kan forbindes med andre indgangs- og udgangsapparater på mange forskellige måder:

- med et fjernsyn
- med en forstærker/modtager
- med en videoptager
- med andre audio-/videoapparater

Sørg for, at alle apparater er slukket, inden de tilsluttes. Forbind først apparaterne til lysnettet, når alle tilslutninger er foretaget.

### Tilslutning af DVD-/videoptageren

- De fleste tilslutningskabler er forsynet med farvede stik. For at forenkle installationen af apparatet bør du altid bruge stik og tilslutningsstik med samme farve, når du forbinder to apparater med hinanden.
- Hvis antennekablet til din husantenne eller dit kabelanlæg er tilsluttet til DVD-optageren, og et andet antennekabel er tilsluttet til fjernsynet, kan du se tv-programmer, selvom DVD-optageren er i SET OFF-tilstand.
- Undgå at forbinde DVD-afspilleren indirekte med fjernsynet via en videoptager, da dette vil forringe billedkvaliteten betydeligt.

### Tilslutning til husantennen eller kabelanlægget

Hvis du vil tilslutte DVD-optageren til en husantenne eller en antenne med kabeltilslutning, skal du gå frem som vist på tegningen.

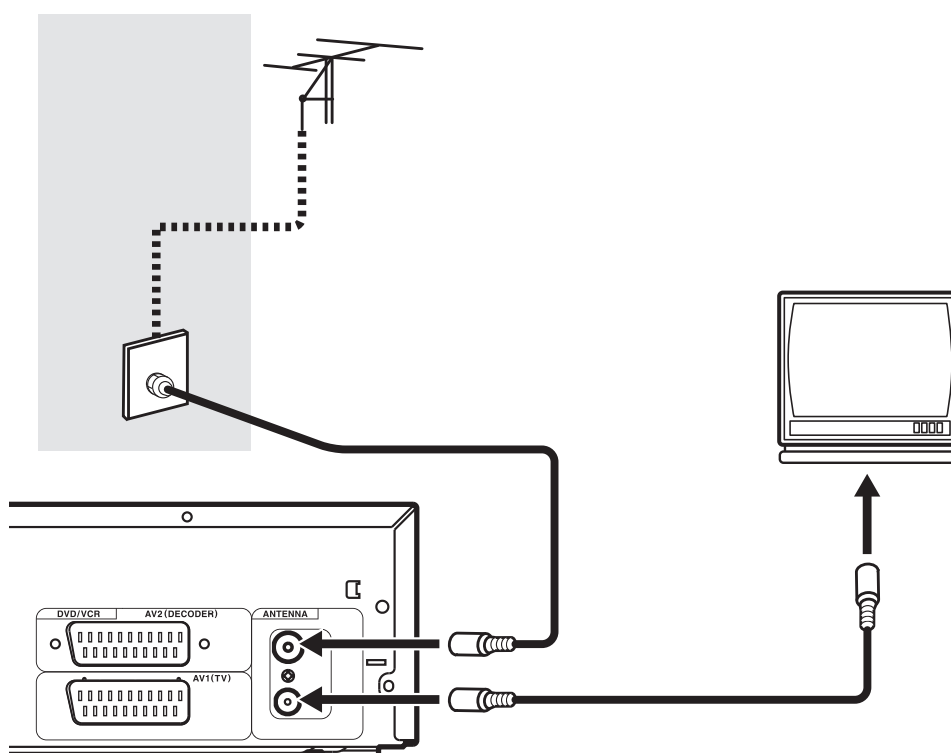

- ▶ Tilslut et antennekabel til antennestikket i væggen og til DVD-/videoptagerens **RF IN**-stik.
- ▶ Tilslut det medfølgende antennekabel til tv-apparatets antennestik og til DVD-/videoptagerens **RF OUT**-stik.

## Tilslutning til fjernsynet via SCART-kablet

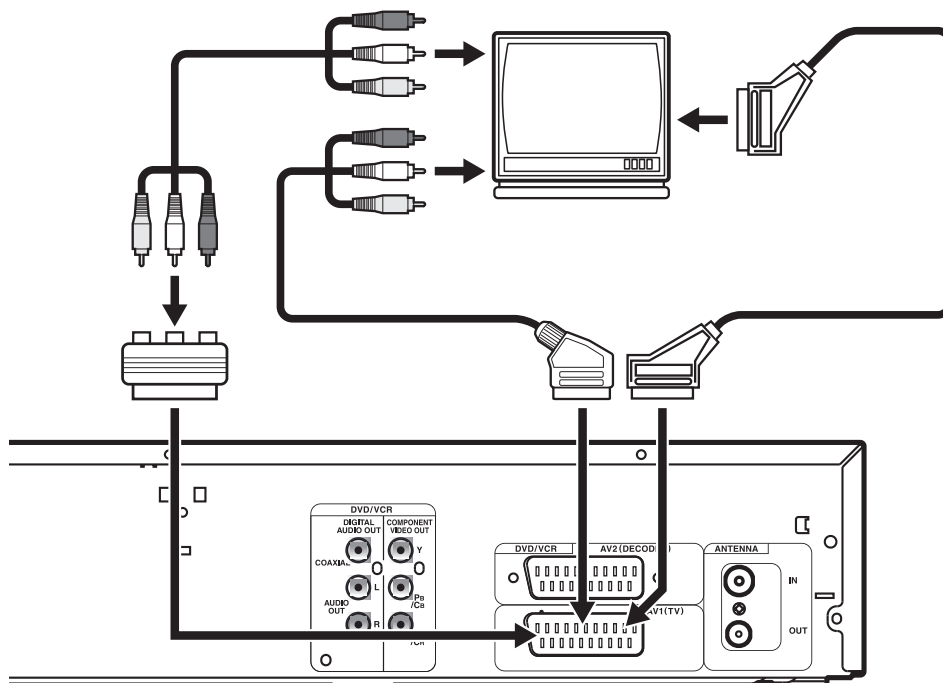

- SCART-kablet er den enkleste tilslutning mellem DVD-afspiller og fjernsyn.
- Hvis dit fjernsyn kan behandle RGB-signaler, giver denne mulighed dig en god billedkvalitet.

## Tilslutning til fjernsynet via et HDMI-kabel

Du kan tilslutte DVD-/videoptageren til fjernsynet ved hjælp af et HDMI-kabel (medfølger ikke).

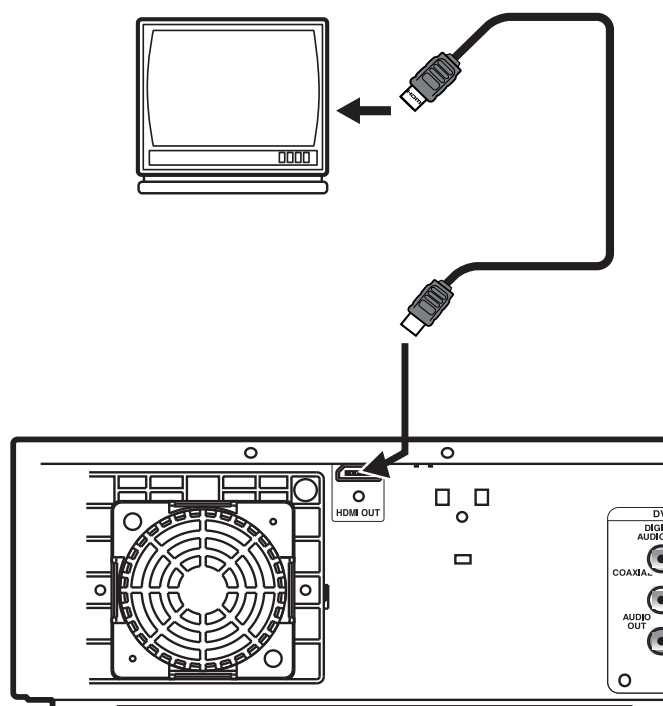

- ▶ Tilslut HDMI-kablet til HDMI-udgangsstikket **HDMI-OUT** på DVD-/videoptageren og HDMI-indgangsstikket på fjernsynet.

## Tilslutning til fjernsynet via et Component-kabel (YUV/YPbPr)

DVD-/videoptageren kan også tilsluttes via et Component-kabel (medfølger ikke). Ved denne tilslutningsvariant skal der bruges et ekstra kabel til lydsignalet. Til lydsignalet skal du bruge et audio-cinchkabel (rødt/hvidt; medfølger ikke).

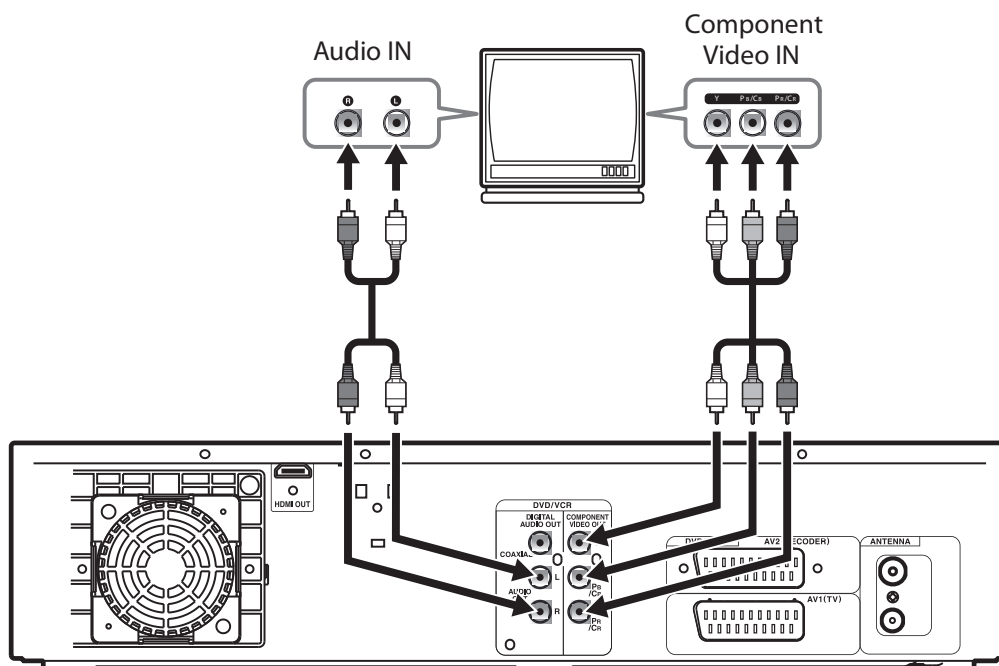

- ▶ Tilslut Component-kablet til YPbPr-stikkene på DVD-/videoptageren og på fjernsynet. Sørg for, at de farvede tilslutningsstik stemmer overens med de farvede stik.
- ▶ Tilslut lyd-kablet (cinch rødt/hvidt) til stikket **AUDIO OUT L/R** på DVD-/videoptageren og til den tilsvarende lydindgang på fjernsynet. Sørg også for, at de stikkenes farve stemmer overens med de farvede tilslutningsstik på apparaterne.

## Tilslutning til en Surround-forstærker/modtager

Du kan vælge at tilslutte DVD-/videoptageren til en lydoptager eller en digital surroundforstærker. Tegningen viser to varianter:

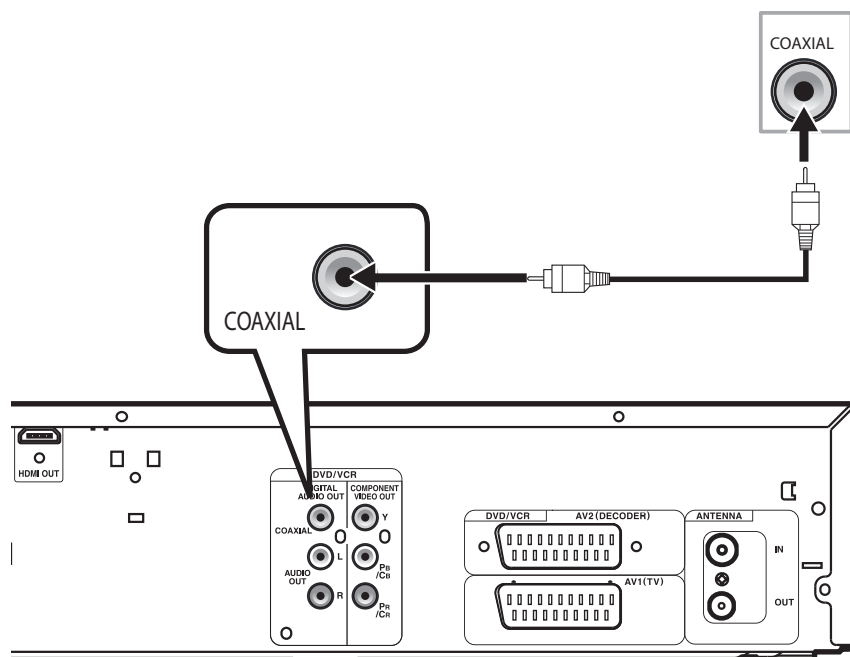

- ▶ Tilslut koaksialkablet til stikket DIGITAL AUDIO OUT på DVD-/videoptageren og til det tilsvarende stik på surround forstærkeren. Desuden skal du aktivere den digitale lydudgang på DVD-/videoptageren. Se „Indstillinger i hovedmenuen“ på side 48.

## Tilslutning af en anden optagelseskilde

Med DVD-/videoptageren kan du også optage signaler fra en anden videoenhed, f.eks. en SAT-modtager, et videokamera, en videoptager eller en DVD-afspiller.

Forbind udgangene på det eksterne videoapparat med indgangene på DVD-/videoptageren ved hjælp af SCART-kablet som vist på tegningen.

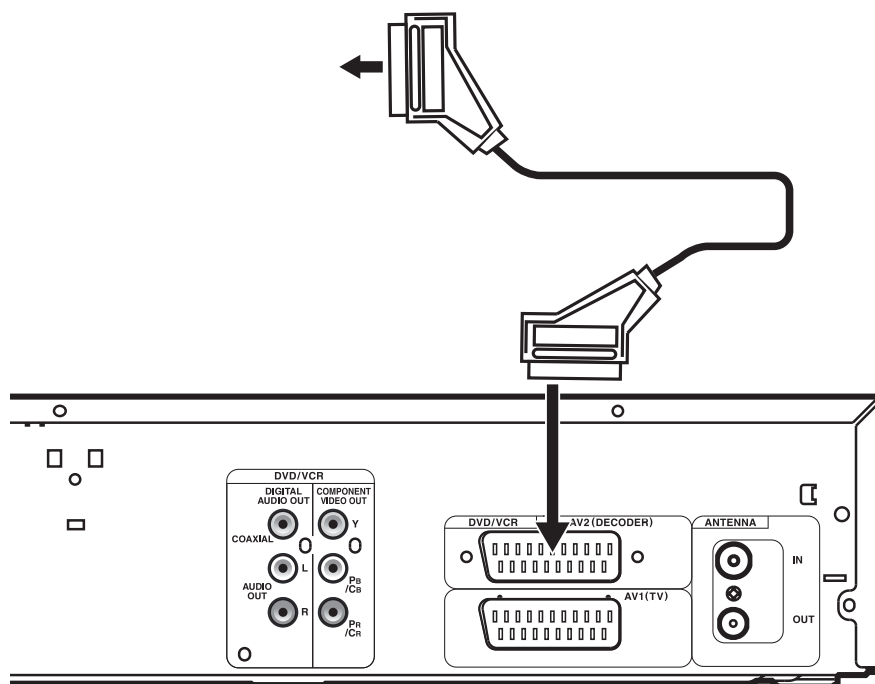

## Tilslutning af et DV-videokamera

- ▶ Tilslut via et Firewire-kabel dit kamera til DV-indgangen bag optagerens frontplade.

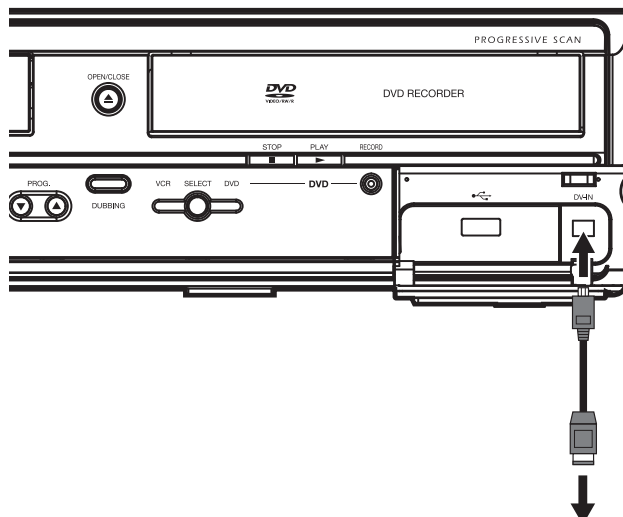

## Tilslutning af en enhed til USB-porten

USB-porten på DVD-/videoptagerens forside kan f.eks. bruges til at tilslutte et digitalkamera eller en MP3-afspiller. På den måde kan du afspille musik- og billedfiler, som er placeret på en ekstern enhed.

- ▶ Tilslut USB-kablet til USB-porten på DVD-/videoptagerens forside.
- ▶ Tilslut den anden ende til digitalkameraet, MP3-afspilleren eller en anden ekstern enhed.

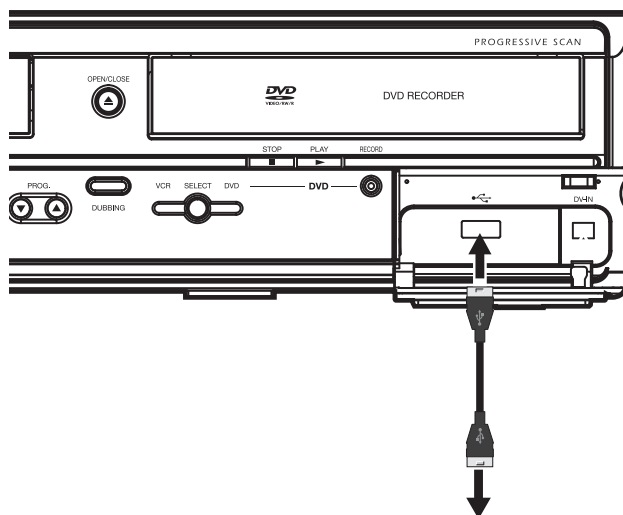

# Generel betjening

## Knapper på apparatet og på fjernbetjeningen

Ved hjælp af knapperne på apparatet kan du aktivere de vigtigste af apparatets afspilnings- og optagefunktioner.

Fjernbetjeningen giver desuden adgang til en række yderligere funktioner ud over den grundlæggende betjening. Du kan f.eks. kun navigere i Setup-menuerne med fjernbetjeningen.

## Menusystem

Menuer og visninger kan betjenes via fjernbetjeningen. Valgte elementer er markeret med gul.

- ▶ Navigation i menupunkterne sker ved hjælp af navigationsknapperne **▲**, **▼**, **◀** eller **▶** til.
- ▶ Med knappen **◀** går du normalt tilbage til den forrige menu, og med **ENTER** bekræfter du et valg.

## Tænd

- ▶ Tryk på **⏻ (STANDBY)** for at tænde apparatet. Displayet tændes. Visningerne på displayet afhænger af afspilningsmediet.

## Sluk

- ▶ Tryk igen på tasten **⏻ (STANDBY)** for igen at sætte apparatet i standbytilstand. Displayet slukkes.

## DVD-tilstand og VCR-tilstand

- ▶ Med knappen **VCR SELECT DVD** på apparatet eller med tasten **DVD** eller **VCR** på fjernbetjeningen kan du skifte mellem DVD- og VCR-tilstand.

## Første ibrugtagning

Når du har tilsluttet din DVD-/videoptager rigtigt, skal du først tænde fjernsynet. Indstil videokanalen (AV) eller en anden modtagelseskanal afhængigt af tilslutningstypen.



### BEMÆRK!

Denne guide vises ikke igen efter den første ibrugtagning. Som beskrevet i kapitlet „Kanalindstilling“ på side 23 kan du også konfigurere installationsguidens indstillinger på et senere tidspunkt.

- ▶ Tænd nu DVD-/videoptageren.

På det første trin vises installationsguidens velkomstvindue, som bruges til at foretage de vigtigste indstillinger af apparatet.

## Indstilling af menusproget

Vinduet til indstilling af menusproget (OSD-sprog) vises. Sproget i dit land er forudindstillet.

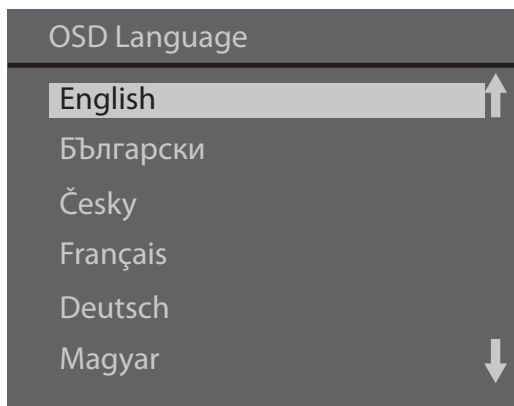

- ▶ Vælg med navigationstasterne ▲ ▼ det ønskede sprog, og bekræft med **ENTER** for at gå videre til det næste trin.

## Konfiguration af landet

På det andet trin skal du vælge landeindstillingen. Med landeindstillingen vælges søgningen efter tv-signaler.

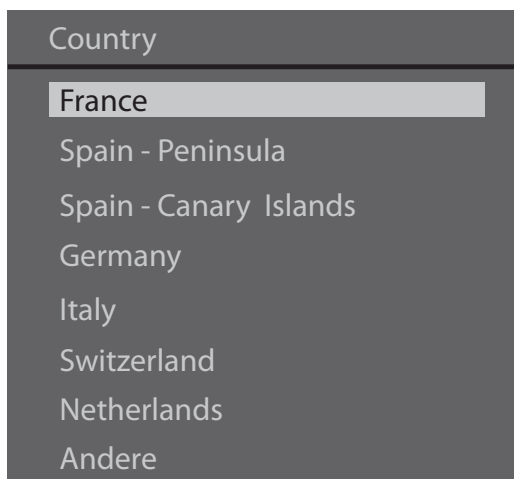

- ▶ Brug navigationstasterne ▲ ▼ til at vælge dit land, og bekræft med **ENTER**.

## Kanalsøgning

På det tredje trin foretager apparatet en automatisk kanalsøgning. Antallet af allerede fundne kanaler vises på skærmen.

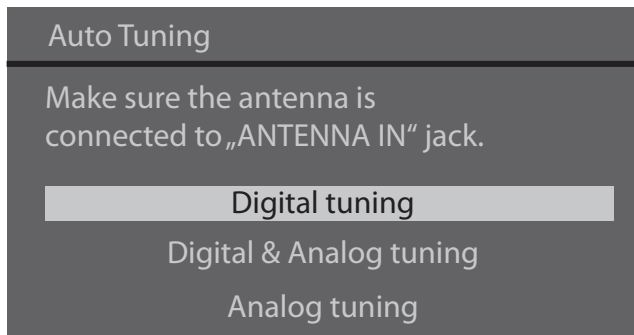

- ▶ Brug navigationstasterne ▲ ▼ til at vælge den passende søgeindstilling for, og bekræft valget med **ENTER**:
  - **DIGITAL TUNING**: De DVB-T-kanaler, der findes i dit område, findes og gemmes automatisk.
  - **DIGITAL & ANALOG TUNING**: De analoge kanaler og DVB-T-kanaler, der findes i dit område, findes og gemmes automatisk.
  - **ANALOG TUNING**: De analoge kanaler, der findes i dit område, findes og gemmes automatisk.
- ▶ Vent, til kanalsøgningen er gennemført. Dette tager et par minutter. Når søgningen er gennemført, kan du flytte de fundne kanaler på kanallisten, slette dem eller ændre deres navn. Disse funktioner beskrives detaljeret på side 22.



### BEMÆRK!

Hvis dit fjernsyn modtager via en SAT-modtager eller en DVB-C-modtager, bliver der ikke fundet en kanal. Du kan afbryde søgningen ved at trykke på **ENTER** under søgningen.

## Indstilling af dato og klokkeslæt

På det fjerde trin skal du indstille datoen og klokkeslættet. Dette er nødvendigt, hvis du vil programmere optagelser. Apparatet indstiller automatisk det rigtige klokkeslæt på grundlag af kanalsignalet.

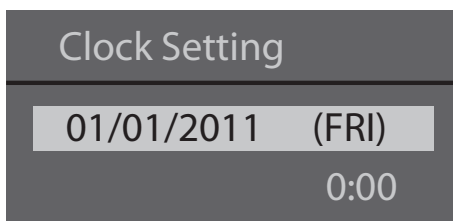

- ▶ Kontrollér, at den viste dato og det viste klokkeslæt er korrekte.
- ▶ Hvis datoen og klokkeslættet ikke er korrekte, skal du bruge navigationstasterne ▲ ▼ til at vælge den tilsvarende indstilling og indtaste de korrekte værdier ved hjælp af taltasterne.
- ▶ Hvis datoen og klokkeslættet er indstillet korrekt, eller hvis du har indtastet datoen, skal du bekræfte dette trin med **ENTER**.

# Tv-funktion

## Kanalindstilling

### Automatisk søgning (DVB-T og analog)

- ▶ Åbn setup-menuen ved at trykke på tasten **SETUP**.
- ▶ Vælg i menuen **GENERAL SETTING** menupunktet **CHANNEL**.
- ▶ Angiv først et land, hvis kanaltabel skal anvendes. Det gør du ved at vælge menupunktet **COUNTRY** og vælge det ønskede land med navigationstasterne. Bekræft valget med **ENTER**.
- ▶ Du kommer tilbage til kanalmenuen. Vælg menupunktet **AUTO TUNING (DVB & ANALOG)**, og bekræft valget med **ENTER**.
- ▶ Ved at trykke på **SETUP** kan du til enhver tid afbryde søgningen.

Den automatiske søgning starter og gennem søger først alle DVB-T-kanaler og derefter alle analoge frekvenser. Når søgningen er gennemført, vises kanalmenuen igen.

### Automatisk søgning (analog)

- ▶ Åbn setup-menuen ved at trykke på tasten **SETUP**.
- ▶ Vælg i menuen **GENERAL SETTING** menupunktet **CHANNEL**.
- ▶ I kanalmenuen skal du vælge menupunktet **ANALOG CHANNEL SETUP** og bekræfte valgmuligheden **AUTO TUNING** med **ENTER**.
- ▶ Ved at trykke på **SETUP** kan du til enhver tid afbryde søgningen.

Den automatiske søgning starter og gennem søger alle analoge frekvenser. Når søgningen er gennemført, vises kanalmenuen igen.



#### BEMÆRK!

Hvis du vælger **FRANKRIG** som land, tildeles de første seks kanaler altid som følger:

1: TF1      2: F2      3: F3  
4: Canal+    5: F5/ARTE    6: M6

### Manuel søgning (analog)

- ▶ Åbn setup-menuen ved at trykke på tasten **SETUP**.
- ▶ Vælg i menuen **GENERAL SETTING** menupunktet **CHANNEL**.
- ▶ I kanalmenuen skal du vælge menupunktet **ANALOG CHANNEL SETUP** og bekræfte valgmuligheden **MANUAL TUNING** med **ENTER**.
- ▶ Vælg med tasterne **▲ ▼** punktet **POSITION**, og tryk på **▶**. Brug nu taltasterne eller tasten **▲ ▼** til at indtaste det programnummer, hvor den nye kanal skal gemmes.
- ▶ Vælg med tasten **▲ ▼** punktet **SYSTEM**, og tryk på **▶**. Fastsæt nu tv-systemet med tasten **▲ ▼**. Vælg **L** for SECAM-L og **BG** for PAL-B/G.
- ▶ Vælg med tasten **▲ ▼** punktet **DECODER**, og tryk på **▶**, hvis du vil dekode krypterede signaler. Brug her tasten **▲ ▼** til at vælge indstillingen **ON**.
- ▶ Vælg med tasten **▲ ▼** punktet **SKIP**, og tryk på **▶**. Hvis du ikke vil have vist de fundne kanaler, kan du springe dette over ved at bruge tasten **▲ ▼** til at vælge indstillingen **ON**.



#### BEMÆRK!

Denne indstilling skal du angive individuelt for hver kanal, og du kan også foretage indstillingen senere.

- ▶ Vælg med tasten **▲ ▼** punktet **CHANNEL**, og tryk på **▶**. Brug nu taltasterne til at indtaste det ønskede kanalnummer. Indtast alle kanalnumre med tre cifre. Hvis du vil vælge Kanal 4, skal du indtaste **004**. Start nu søgningen med tasten **▲ ▼**.

Kanaltabel SECAM-L		Kanaltabel PAL-B/G	
PR-visning	Fjernsynskanal	PR-visning	Fjernsynskanal
1 - 10	F1 - F10	2 - 12	E2 - E12
21 - 69	E21 - E69	13 - 20	A - H (kun Italien)
74 - 86	B - Q	21 - 69	E21 - E69
90 - 106	S4 - S20	74 - 78	X, Y, Z, Z+1, Z+2
121 - 141	S21 - S41	80 - 90, 100	S1 - S20, GAP
		121 - 141	S21 - S41

- ▶ Ved at trykke på **SETUP** kan du til enhver tid afbryde søgningen.

## Flytning af kanaler

- ▶ Åbn setup-menuen ved at trykke på tasten **SETUP**.
- ▶ Vælg i menuen **GENERAL SETTING** menupunktet **CHANNEL**.
- ▶ I kanalmenuen skal du vælge menupunktet **ANALOG CHANEL SETUP** og bekræfte valgmuligheden **MOVE** med **ENTER**.
- ▶ Vælg med **▲▼** det program, som du vil flytte, og tryk på **ENTER**.
- ▶ Flyt nu med **▲▼** det valgte program til den ønskede position, og afslut processen med **ENTER**.



### BEMÆRK!

Hvis der ud over programnummeret vises ---, er denne kanal tilknyttet Skip-funktionen og kan ikke flyttes.

- ▶ Ved at trykke på **SETUP** kan du til enhver tid afbryde søgningen.

## Automatisk søgning (DVB-T)

- ▶ Åbn setup-menuen ved at trykke på tasten **SETUP**.
- ▶ Vælg i menuen **GENERAL SETTING** menupunktet **CHANNEL**.
- ▶ Angiv eventuelt det ønskede land som beskrevet i det forrige kapitel.
- ▶ I kanalmenuen skal du vælge menupunktet **DVB CHANNEL SETUP** og bekræfte valgmuligheden **AUTO TUNING** med **ENTER**.
- ▶ Ved at trykke på **SETUP** kan du til enhver tid afbryde søgningen.

Den automatiske søgning starter og gennem søger alle DVB-T-kanaler. Når søgningen er gennemført, vises kanalmenuen igen.

## Manuel søgning (DVB-T)

- ▶ Åbn setup-menuen ved at trykke på tasten **SETUP**.
- ▶ Vælg i menuen **GENERAL SETTING** menupunktet **CHANNEL**.
- ▶ Angiv eventuelt det ønskede land som beskrevet i det forrige kapitel.
- ▶ I kanalmenuen skal du vælge menupunktet **DVB CHANNEL SETUP** og bekræfte valgmuligheden **MANUAL TUNING** med **ENTER**.
- ▶ Vælg med tasten **▲▼** et positionsnummer, og tryk på **ENTER** for at starte søgningen.



### BEMÆRK!

Vælg ved kanalvalget punktet **AUTO** for kun at søge efter de kanaler, som endnu ikke er gemt på kanallisten.

## Valg af kanal

- ▶ Vælg den ønskede kanal direkte med taltasterne på fjernbetjeningen, eller gennemgå hele kanallisten med tasten **PROG ▲▼**.
- ▶ Hvis du vil vælge tv-kanalen direkte, skal du indtaste det ønskede kanalnummer via taltasterne. Efter 2 sekunder vises det indtastede kanalnummer. Hvis du vil vælge en tocifret kanal, skal du indtaste de to cifre hurtigt efter hinanden.
- ▶ Hvis du vil vælge en ekstern inputkanal (AV1/AV2/DV(AV3)), skal du trykke flere gange på tasten **INPUT SELECT**. På skærmen vises **DVB** eller f.eks. **AV1**.
- ▶ Brug tasten **PROG ▲▼** til at vælge den ønskede eksterne inputkanal.

## HDMI-opløsning

- ▶ Tryk flere gange på tasten **HDMI** for at vælge HDMI-opløsningen.  
HDMI-opløsningen skifter som følger:  
**576P/480P -> 720P -> 1080I -> 1080P**

En HDMI-opløsning, som ikke understøttes, springes over.

## Modtagelse af tekst-tv

- ▶ Tryk på tasten **TEXT** for at åbne tekst-tv.
- ▶ Du kan åbne de individuelle tekst-tv-sider med taltasterne.
- ▶ Brug de røde, grønne, gule og blå farvetaster for at bruge den hurtige adgang til tekst-tv. Den hurtige adgangs funktioner varierer afhængigt af udbuddet.
- ▶ Tryk på tasten **TEXT** for at forlade tekst-tv.

## Valg af lydkanal

Nogle sendere udsender programmer med lyd i to eller flere kanaler. Dette apparat kan gengive de forskellige kanaler.

### Analoge kanaler

- ▶ Du kan skifte mellem de forskellige lydkanaler ved at trykke flere gange på tasten **AUDIO**.
  - **AUDIO1**: Den første lydkanal gengives via begge outputapparatets højttalere
  - **AUDIO2**: Den anden lydkanal gengives via begge outputapparatets højttalere
  - **AUDIO1/2**: Den første lydkanal gengives via den venstre og den anden lydkanal via den højre højttaler.

### DVB-T-kanaler

- ▶ Tryk, mens der vises en DVB-T-kanal, på tasten **AUDIO**.
- ▶ Vælg med tasten ◀ ▶ den ønskede indstilling, **STEREO**, **LEFT** eller **RIGHT**
- ▶ Vælg det ønskede sprog med tasten ▲ ▼.
- ▶ Bekræft indstillingen med knappen **ENTER**.

## Vis undertekster

Mange DVB-T-kanaler sender også undertekster, som du kan vælge at få vist.

- ▶ Tryk, mens der vises en DVB-T-kanal, på tasten **SUBTITLE**.
- ▶ Vælg med tasten ◀ ▶ den ønskede indstilling, **ON** eller **OFF**
- ▶ Vælg det ønskede sprog med tasten ▲ ▼.
- ▶ Bekræft indstillingen med knappen **ENTER**.

## Elektronisk programvejledning (EPG)

- ▶ Tryk, mens der vises en DVB-T-kanal, på tasten **GUIDE**. Den elektroniske programvejledning vises.



1	Dato og klokkeslæt
2	Programoversigt
3	Kanalliste
4	aktuelt valgt program
5	EPG-tilstand

- ▶ Med den røde og den grønne tast kan du skifte mellem en dagsoversigt og en ugeoversigt.
- ▶ Med tasten ◀▶ kan du gå 24 timer frem eller tilbage i oversigten.
- ▶ Vælg med navigationstasterne ◀ ▶ en kanal på listen.
- ▶ Vælg med navigationstasterne ▲ ▼ en udsendelse på listen.
- ▶ Med tasten **ENTER** lukkes programoversigten, og der skiftes til det ønskede program.
- ▶ Med den blå tast kopierer du den ønskede udsendelse til timerprogrammering.
- ▶ Med tasten **RETURN** lukkes programoversigten.

- ▶ Med tasten **I+** kan du åbne yderligere oplysninger om den valgte udsendelse.



<b>1</b>	Det valgte programs sprog
<b>2</b>	Indstillinger for forældrespærring
<b>3</b>	Oplysninger om programmet

- ▶ Med tasten **RETURN** kan du lukke de yderligere oplysninger og gå tilbage til programoversigten.

# DVD-afspilleren

## Læg en disk i



### BEMÆRK!

Sørg for, at der er ca. 15 cm plads foran apparatet, så diskrummet kan køre ud uden hindringer.

- ▶ Tryk i tændt tilstand på tasten **OPEN/CLOSE**.
- ▶ Indsæt en disk i diskrummet, så siden med påskrift vender opad. Sørg for, at disken ligger midt i fordybningen i diskskuffen, så den ikke kommer i klemme, når skuffen lukkes.
- ▶ Tryk på knappen **OPEN/CLOSE**. Diskskuffen lukker.

Afspilningen af en DVD begynder automatisk efter nogle sekunder. Visningen på displayet afhænger af disktypen (DVD, Video-CD, Musik-CD, MP3- eller JPEG-CD).

Det kan være nødvendigt at trykke på **PLAY/PAUSE**, eller der kan blive vist en menu, hvor du kan foretage et valg med navigationstasterne.

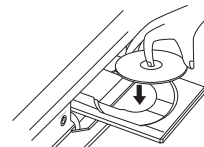

## Afspilningsfunktioner (DVD, VCD, CD)

### PLAY

- ▶ For at starte afspilningen skal du trykke på knappen **PLAY/PAUSE**. Play-symbolet ▶ vises på skærmen.

### PAUSE

- ▶ Afbryd afspilningen ved at trykke på **PLAY/PAUSE**. Der vises et pausesymbol || på skærmen.

### STOP

- ▶ Tryk én gang på **STOP** for at standse afspilningen. I denne tilstand kan du fortsætte afspilningen på samme sted med **PLAY/PAUSE** (Resume Play).
- ▶ Tryk endnu en gang på **STOP** for at stoppe DVD'en helt. Apparatet befinder sig nu i stoptilstand.

## Søgefunktioner

### SKIP

- ▶ Tryk under afspilningen på **SKIP** ⏮ eller ⏭ for at gå tilbage til det forrige kapitel eller starte det næste kapitel (for DVD'er: fra kapitel til kapitel. For CD'er: fra titel til titel).



### BEMÆRK!

Vær opmærksom på, at det på mange DVD'er ikke er muligt at springe over titlen/kapitlet, før starten på den egentlige film (licensinformation).

## Spoling

- ▶ Tryk under afspilningen på tasten ⏮ **REV** eller **FWD** ⏭ for at starte hurtig tilbage- eller fremadspoling. Den hurtige fremadspoling finder sted i hastighedstrinnene **2X** -> **20X** -> **40X**, og den hurtige tilbagespoling finder sted i hastighedstrinnene **5X** -> **20X** -> **40X**.

På skærmen vises følgende symboler for hastighedstrinnene:

- hurtig fremadspoling

**2X** : ▶▶

**20X** : ▶▶▶

**40X** : ▶▶▶▶

- hurtig tilbagespoling

**2X** : ◀◀

**20X** : ◀◀◀

**40X** : ◀◀◀◀

- ▶ Med **PLAY/PAUSE** vender du tilbage til den normale afspilningshastighed.



### BEMÆRK!

Audio-CD'er og VCD'er kan kun afspilles med 8x hastighed.

## CM SKIP (overspringning af reklameblokke)

Med denne funktion kan du spole 30 sekunder (den typiske længde for et reklamespot) frem. Brug denne funktion flere gange i træk for at springe op til tre minutter over.

- ▶ Tryk under afspilningen i DVD-tilstand på **CM SKIP** for at springe et tidsrum på 30 sekunder over.
- ▶ Tryk på tasten **CM SKIP** flere gange for at springe et tidsrum på op til 180 sekunder over.

## Hurtig afspilning

Med denne funktion kan du gøre afspilningen af en DVD lidt langsommere eller hurtigere. Lydkvaliteten bevares under afspilningen.

- ▶ Tryk under afspilningen på tasten **1.3X/0.8X PLAY** én gang for at gøre afspilningen 0,8 gange langsommere end den normale hastighed.
- ▶ Tryk under afspilningen på tasten **1.3X/0.8X PLAY** to gange for at gøre afspilningen 1,3 gange hurtigere end den normale hastighed.
- ▶ Tryk på tasten **1.3X/0.8X PLAY** tre gange for at vende tilbage til den normale afspilningshastighed.

## Trinvis afspilning

Med denne funktion kan du lade afspilningen gå trinvist et fuldt billede frem eller tilbage.

- ▶ Tryk under afspilningen på tasten **PAUSE II** for at stoppe afspilningen.
- ▶ Tryk nu flere gange på tasten **SKIP** **⏮** hhv. **⏭** for at gå et fuldt billede frem eller tilbage.
- ▶ Tryk igen på tasten **PLAY** **▶** for at vende tilbage til den normale afspilning.

## Afspilning i slowmotion

- ▶ Tryk under afspilningen på tasten **PAUSE II** for at stoppe afspilningen.
- ▶ Tryk flere gange på tasten **⏮ REV** eller **FWD ⏭** for at starte afspilning tilbage eller fremad i slowmotion. Afspilningen fremad i slowmotion finder sted i hastighedstrinnene **1/16X** -> **1/8X** -> **1/3X**, og afspilningen fremad i slowmotion finder sted i hastighedstrinnene **1/16X**-> **1/8X** -> **1/4X**.

På skærmen vises følgende symboler for hastighedstrinnene:

- Afspilning fremad i slowmotion

**1/16X** :   
**1/8X** :   
**1/3X** : 

- Afspilning baglæns i slowmotion

**1/16X** :   
**1/8X** :   
**1/4X** : 

- ▶ Med **PLAY/PAUSE** vender du tilbage til den normale afspilningshastighed.

## TOP MENU og MENU/LIST

Med tasterne **TOP MENU** og **MENU/LIST** kan du åbne de menuer, der findes på DVD'en.

**TOP MENU**: Åbner DVD'ens hovedmenu

**MENU/LIST**: Åbner DVD'ens titelmenu, hvis den findes

- ▶ Brug navigationstasterne til at vælge punkterne i DVD-menuerne. Bekræft hvert valg med **ENTER**.

Bemærk, at det afhænger af DVD'en, hvilke menuer der vises når man henter dem – f.eks. har mange DVD'er kun én menu, som vises i begge tilfælde.

## Visning af afspilningsmenuen – DISPLAY

- ▶ Tryk på tasten **DISPLAY** i DVD/VCD-tilstand for at få vist afspilningslisten.

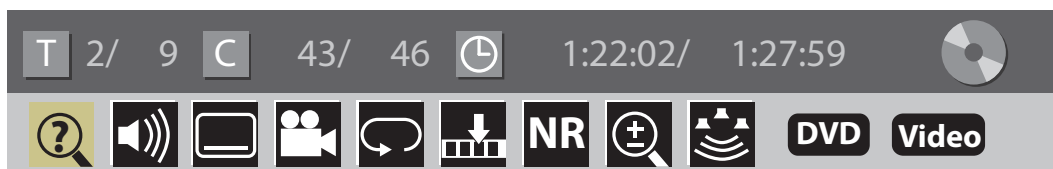

Der vises en menu med de følgende menupunkter. Visningen kan variere afhængigt af DVD'en/CD'ens type. Det er muligt, at alle funktioner ikke er tilgængelige.



	Titel: aktuel titel/antal titler på disken
	Kapitel: aktuelt kapitel/antal kapitler i den valgte titel
	Forløbet tid i timer, minutter, sekunder
	Søgefunktion: Søgning efter titel/kapitel/tidspunkt
	Audio: talt sprog/lydformat
	Undertekster: Undertekstsprog
	Kameraposition: Valg af kameravinklen (hvis dette findes på DVD'en)
	Gentagelse: Fra / Titel / Kapitel / A - B
	Bogmærke: Gem og åbn bogmærker
	Støjundertrykkelse: Aus / Typ 1 / Typ 2
	Zoom: Indstilling af zoom 1.2x / 1.5x / 2.0x
	Virtuel surroundsound: Aus / Typ 1 / Typ 2

### Ændring af indstillinger



- ▶ Med navigationstasterne ◀ ▶ kan du flytte markøren fra felt til felt. Åbn menupunkterne med tasten ▼ eller **ENTER**.
- ▶ Med navigationstasterne ▲ ▼ kan du i alle felter foretage et andet valg. Bekræft valget med tasten **ENTER**.
- ▶ Tryk på **DISPLAY** igen for at lukke menuen.

## Søgefunktion



### Titelsøgning/tracksøgning

- ▶ Tryk under afspilningen på tasten **DISPLAY**.
- ▶ Vælg med navigationstasterne ◀ ▶ punktet , og bekræft valget med **ENTER**.
- ▶ Titelnummeret  fremhæves. Brug nu taltasterne til at indtaste det ønskede titelnummer, og bekræft med **ENTER**.

### Kapitelsøgning

- ▶ Tryk under afspilningen på tasten **DISPLAY**.
- ▶ Vælg med navigationstasterne ◀ ▶ punktet , og bekræft valget med **ENTER**.
- ▶ Skift med navigationstasterne ◀ ▶ til kapitelnummeret . Indtast nu med det ønskede kapitelnummer, og bekræft med **ENTER**.

### Afspilningstidsøgning

- ▶ Tryk under afspilningen på tasten **DISPLAY**.
- ▶ Vælg med navigationstasterne ◀ ▶ punktet , og bekræft valget med **ENTER**.
- ▶ Skift med navigationstasterne ◀ ▶ til afspilningstiden . Indtast nu med den ønskede afspilningstid, og bekræft med **ENTER**.

## Lyd- og undertekstmenu

Hvis DVD'en giver mulighed for det, kan du via disse to menupunkter hurtigt vælge det ønskede sprog. Bemærk dog, at visse DVD'er ikke har denne funktion.

### Vælg talt sprog

- ▶ Tryk under afspilningen på tasten **DISPLAY**.
  - ▶ Vælg med navigationstasterne ◀ ▶ punktet , og bekræft valget med **ENTER**.
  - ▶ Vælg med navigationstasterne ▲ ▼ det ønskede sprog, og bekræft valget med **ENTER**.
- De tilgængelige sprog vises sammen med det tilgængelige lydformat (f.eks. **DOLBY DIGITAL 5.1CH GERMAN**).



#### **BEMÆRK!**

Du kan også åbne dette menupunkt direkte ved at trykke på tasten **AUDIO**. Afspilningsmenuen åbnes i den tilsvarende indstillingsmenu.

### Valg af undertekstsprog

- ▶ Tryk under afspilningen på tasten **DISPLAY**.
- ▶ Vælg med navigationstasterne ◀ ▶ punktet , og bekræft valget med **ENTER**.
- ▶ Vælg med navigationstasterne ▲ ▼ det ønskede sprog, og bekræft valget med **ENTER**.
- ▶ Vælg valgmuligheden **AUS** for at slå undertekster fra.





#### **BEMÆRK!**

Du kan også åbne dette menupunkt direkte ved at trykke på tasten **SUBTITLE**. Afspilningsmenuen åbnes i den tilsvarende indstillingsmenu.

## Kameraposition (kun DVD)

På nogle få DVD'er er enkelte scener optaget fra forskellige kamerapositioner.

- ▶ Tryk under afspilningen på tasten **DISPLAY**.
- ▶ Vælg med navigationstasterne ◀ ▶ punktet . I skærmens nederste højre hjørne vises symbolet , den aktuelle kameravinkel og det samlede antal tilgængelige kamerapositioner.
- ▶ Tryk flere gange på tasten **ENTER** for at skifte mellem kamerapositionerne.
- ▶ Når du har valgt den ønskede kameravinkel, vises denne automatisk efter et par sekunder.

## Gentagelsesfunktioner

### Gentagelsesfunktion

- ▶ Tryk under afspilningen på tasten **DISPLAY**.
- ▶ Vælg med navigationstasterne ◀ ▶ punktet , og bekræft valget med **ENTER**.
- ▶ Vælg med navigationstasterne ▲ ▼ den ønskede gentagelsestilstand, og bekræft valget med **ENTER**.

### DVD-funktion:

- **OFF:** Normal afspilning
- **TITEL:** Gentager den aktuelle titel
- **CHAPTER:** Gentager det aktuelle kapitel
- **A - B:** Gentager et brugerdefineret afsnit

### VCD/CD-tilstand:

- **OFF:** Normal afspilning
- **TRACK:** Gentager den aktuelle titel
- **ALL:** Gentager hele VCD'en/CD'en
- **FOLDER:** Gentager den aktuelle mappe

### Gentagelsesfunktionen A - B

Du kan gentage et afsnit, som du selv angiver.

- ▶ Tryk under afspilningen på tasten **DISPLAY**.
  - ▶ Vælg med navigationstasterne ◀ ▶ punktet , og bekræft valget med **ENTER**.
  - ▶ Vælg med navigationstasterne ▲ ▼ gentagelsesfunktionen **A - B**, og bekræft valget med **ENTER**.
  - ▶ Gentagelsesfunktionen er nu aktiveret, og i øverste højre hjørne vises **REPEAT A - B**. Punktet **A** fremhæves med en farve.
  - ▶ Tryk på taste **ENTER** for at indstille gentagelsessekvensens start. Markeringen skifter til punktet **B**.
  - ▶ Tryk på taste **ENTER** igen for at indstille gentagelsessekvensens slutning. På skærmen vises meddelelsen **REPEAT A - B**. Det valgte afsnit gentages nu uendeligt.
  - ▶ Vælg i gentagelsesmenuen punktet **OFF** for at afslutte gentagelsen af sekvensen. På skærmen vises **REPEAT AUS**.
- Ved MP3-CD'er er det ikke muligt at bruge **REPEAT A-B**-funktionen.

## Oprettelse og valg af bogmærker

Du har mulighed for at oprette op til seks bogmærker, så du kan starte afspilningen på det definerede sted.

### Indsæt et bogmærke

- ▶ Tryk under afspilningen på tasten **DISPLAY**.
- ▶ Vælg med navigationstasterne ◀ ▶ punktet , og bekræft valget med **ENTER**.
- ▶ Vælg med navigationstasterne ▲ ▼ en lagringsplads for bogmærket, og bekræft valget med **ENTER**. Den aktuelle afspilningstid gemmes som bogmærke.

### Valg af et bogmærke

- ▶ Tryk under afspilningen på tasten **DISPLAY**.
- ▶ Vælg med navigationstasterne ◀ ▶ punktet , og bekræft valget med **ENTER**.
- ▶ Vælg med navigationstasterne ▲ ▼ en lagringsplads, og bekræft valget med **ENTER**. Afspilningen startes på det gemte sted.



#### **BEMÆRK!**

Bogmærket bevarer, når du har trykket to gange på  (STOP) (stoptilstand). I standbytilstand, når du slukker apparatet, og når du skifter DVD, går bogmærkerne dog tabt.

For visse formater fungerer bogmærkefunktionen ikke.

## Støjundertrykkelse

I forbindelse med DVD'er, som du selv har brændt, kan der forekomme mere støj, især i tilstandene med lang afspilningstid som f.eks. 6H eller 8H. Vælg for disse optagelser en af de to muligheder for støjundertrykkelse.

- ▶ Tryk under afspilningen på tasten **DISPLAY**.
- ▶ Vælg med navigationstasterne ◀ ▶ punktet , og bekræft valget med **ENTER**.
- ▶ Brug navigationstasterne ▲ ▼ til at vælge den ønskede type.
- ▶ Bekræft valget med **ENTER**.
- ▶ Vælg valgmuligheden **OFF** for at slå støjundertrykkelse fra.

## Forstørrelse af billedet – Zoomfunktion

- ▶ Tryk under afspilningen på tasten **DISPLAY**.
- ▶ Vælg med navigationstasterne ◀ ▶ punktet , og bekræft valget med **ENTER**.
- ▶ Vælg med navigationstasterne ▲ ▼ det ønskede zoomniveau, og bekræft valget med **ENTER**.
  - Forstørrelsesfaktor **1.2X**
  - Forstørrelsesfaktor **1.5X**
  - Forstørrelsesfaktor **2.0X**
- ▶ Hvis du vil gå tilbage til den normale billedstørrelse igen, skal du gå frem som beskrevet i det forrige trin og vælge forstørrelsesfaktoren **1.0X**.

## Virtuel surroundsound

Apparatet kan også gengive surroundsound på normale stereoapparater.

- ▶ Tryk under afspilningen på tasten **DISPLAY**.
- ▶ Vælg med navigationstasterne ◀ ▶ punktet , og bekræft valget med **ENTER**.
- ▶ Vælg med navigationstasterne ▲ ▼ den ønskede indstilling, og bekræft valget med **ENTER**.
  - **OFF**: Ingen surroundsoundeffekt
  - **TYP1**: Naturlig effekt
  - **TYP2**: Forstærket effekt

## Afspilning af lyd-CD'er og MP3-CD'er

Afspilning af lyd-CD'er og MP3-CD'er styres via filmmenuen, som vises, når du sætter en CD eller MP3 i.

- ▶ Sæt en lyd-CD eller MP3-CD i. Filmmenuen vises.

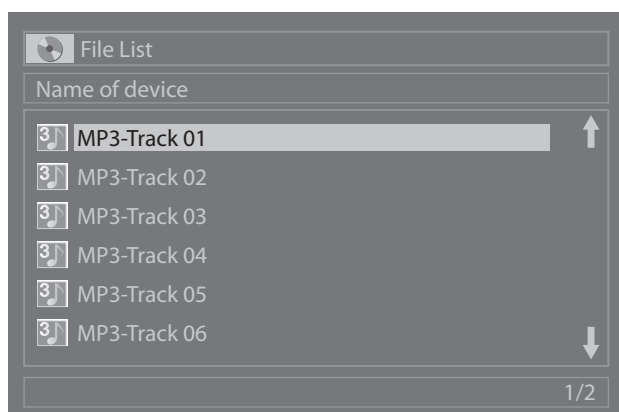





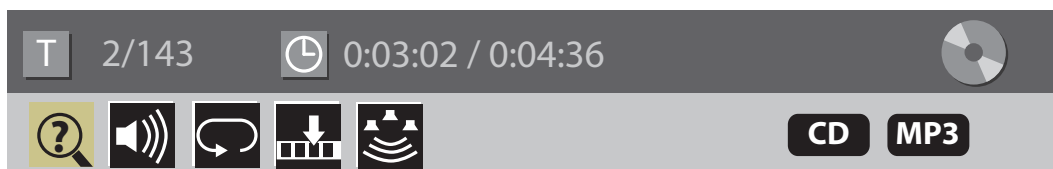

- ▶ Vælg en titel med navigationstasterne ▲ ▼, og bekræft valget med tasten **ENTER**.
- ▶ På MP3-CD'er kan titlerne være organiseret i mapper. Hvis der findes mapper på CD'en, vises først den gemte mappe.
- ▶ Vælg den ønskede mappe med navigationstasterne ▲ ▼, og åbn den valgte mappe med tasten **ENTER**.
- ▶ Vælg nu en titel med navigationstasterne ▲ ▼, og bekræft valget med tasten **ENTER**.
- ▶ Under afspilningen skjules filmmenuen, og startskærbilledet vises. Tryk på tasten **TOP MENU** for at vise filmmenuen igen.

## Visning af afspilningsmenuen – DISPLAY

- ▶ Tryk på tasten **DISPLAY** for at vise afspilningslisten.



Der vises en menu med de følgende menupunkter. Visningen kan variere afhængigt af CD'ens type. Det er muligt, at alle funktioner ikke er tilgængelige<sup>1</sup>.

	Titel: aktuel titel/antal titler på disken
	Forløbet tid i timer, minutter, sekunder
	Søgefunktion: direkte indtastning af titelnummeret
	Audiokanal: L/R / L / R (denne valgmulighed findes ikke for MP3-CD'er)
	Gentagelse: OFF / Track / All / A - B (For MP3-CD-gruppe)
	Bogmærke: Gem og åbn bogmærker (denne valgmulighed findes ikke for MP3-CD'er)
	Virtuel surroundsound: OFF / Typ 1 / Typ 2

### ID3-tags (kun for MP3-filer)

Ved oprettelse af MP3-diske kan der afhængigt af det anvendte program blive tildelt såkaldte ID3-tags. Disse ID3-tags kan indeholde oplysninger som f.eks. kunstnerens navn, musiknummerets titel og eventuelt yderligere oplysninger. ID3-tags kan læses og vises med dette apparat.

- ▶ Tryk flere gange på tasten **DISPLAY** under afspilningen for at vise oplysningerne om den aktuelle titel.
  - **DISPLAY** Tryk 1x: Åbn afspilningsmenuen
  - **DISPLAY** Tryk 2x: Visning af filnavnet
  - **DISPLAY** Tryk 3x: Visning af titlen
  - **DISPLAY** Tryk 4x: Visning af kunstnerne
  - **DISPLAY** Tryk 5x: Visning af albumnavnet
  - **DISPLAY** Tryk 6x: generelle oplysninger om video- og audiogengivelsesformatet
- ▶ Tryk igen på tasten **DISPLAY** for at se visningen igen.

<sup>1</sup> Den individuelle forklaringer af menupunkterne finder du i kapitlet „Visning af afspilningsmenuen – DISPLAY“ på side 29

## Afspilning af JPEG-CD'er

Afspilning af JPEG-CD'er styres via filmmenuen, som vises, når du sætter en JPEG-CD i.

- ▶ Læg en JPEG-CD i. Filmmenuen vises.

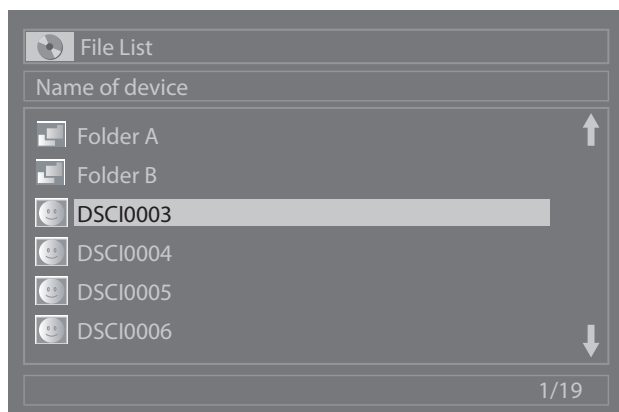

- ▶ Vælg et foto med navigationstasterne **▲ ▼**, og bekræft valget med tasten **ENTER**.
- ▶ På JPEG-CD'er kan fotografierne være organiseret i mapper. Hvis der findes mapper på CD'en, vises først den gemte mappe.
- ▶ Vælg den ønskede mappe med navigationstasterne **▲ ▼**, og åbn den valgte mappe med tasten **ENTER**.
- ▶ Vælg nu et foto med navigationstasterne **▲ ▼**, og bekræft valget med tasten **ENTER**.
- ▶ Tryk på tasten **TOP MENU** for at vise filmmenuen igen.

## Visning af afspilningsmenuen – DISPLAY

- ▶ Tryk på tasten **DISPLAY** for at vise afspilningslisten.

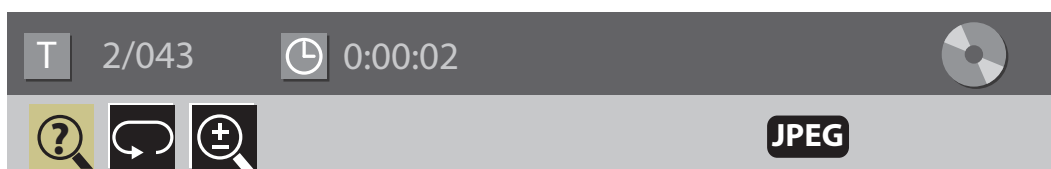

Der vises en menu med de følgende menupunkter. Visningen kan variere afhængigt af CD'ens type. Det er muligt, at alle funktioner ikke er tilgængelige<sup>2</sup>.

	Titel: aktuel titel/antal titler på disken
	Forløbet tid i timer, minutter, sekunder
	Søgefunktion: direkte indtastning af titelnummeret
	Gentagelse: OFF / Track / All / Folder
	Zoom: Indstilling af zoom 1.2x / 1.5x / 2.0x

## Vis filoplysninger

- ▶ Tryk flere gange på tasten **DISPLAY** under afspilningen for at vise oplysningerne om den aktuelle titel.
  - **DISPLAY** Tryk 1x: Åbn afspilningsmenuen
  - **DISPLAY** Tryk 2x: Visning af filnavnet
  - **DISPLAY** Tryk 3x: generelle oplysninger om videogengivelsesformatet
- ▶ Tryk igen på tasten **DISPLAY** for at se visningen igen.

<sup>2</sup> Den individuelle forklaringer af menupunkterne finder du i kapitlet „Visning af afspilningsmenuen – DISPLAY“ på side 33

## Afspilningsfunktioner for JPEG-CD'er

- ▶ Hvis du vil afspille alle billeder efter hinanden, skal du vælge det første billede og trykke på **PLAY**. Efter det sidste billede skifter apparatet igen til tv-tilstand.
- ▶ Hvis du under afspilningen trykker på tasten **PAUSE**, stoppes afspilningen, og der vises et pausesymbol **II**.
- ▶ Med piletasterne **◀** eller **▶** kan du rotere fotoet 90°.

## USB-afspilning

Du kan også afspille fra en USB-stick, der er sat i USB-porten på forsiden. I den forbindelse er funktionerne de samme som dem, der er beskrevet i det foregående kapitel.

Det kan dog ske, at en fil ikke understøtter alle funktioner.



### BEMÆRK!

USB-lagermediet må ikke være større end 32 GB, filsystemet skal være FAT16 eller FAT32, og mapperne og filerne må ikke have navn på mere end 8 tegn. Alle tegn fra og med det niende tegn vises ikke.

- ▶ Tilslut i stoptilstand USB-lagermediet til USB-porten på apparatets forside.

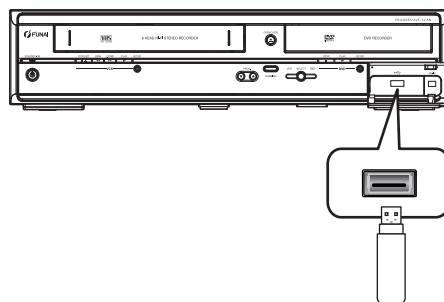

- ▶ Titellisten åbnes automatisk, når initialiseringsprocessen er gennemført.

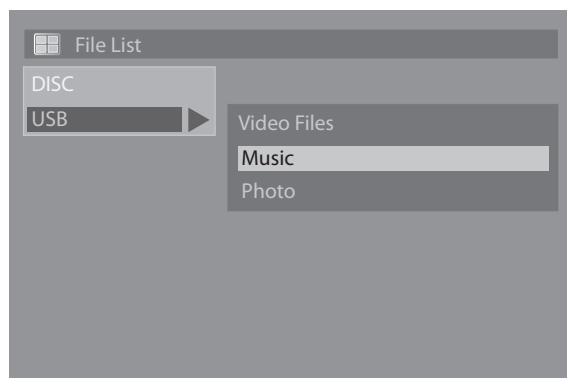

- ▶ Hvis der findes flere filtyper (MP3-; JPEG- eller AVI-filer), skal du vælge den ønskede filtype.



### BEMÆRK!

På grund af de forskellige formatstandarder kan det ikke garanteres, at de nævnte filtyper kan afspilles.

# Videoptageren

## Læg en kassette i

Skub en videokassette ind i kassetteskuffen med båndåbningen fremad (som regel markeret med en pil). Kassetten blive automatisk trukket i den rigtige position.

- ▶ Hvis du vil skubbe kassetten ud, skal du trykke på **EJECT** på apparatet eller på **OPEN/CLOSE** på fjernbetjeningen.

## VCR-tilstand

Tryk på tasten **VCR** på fjernbetjeningen for at skifte til VCR-tilstand.

## Afspilning

- ▶ Hvis du vil afspille en kassette, skal du trykke på **PLAY**.
- ▶ Hvis du vil afbryde afspilningen, skal du trykke på **PAUSE**. Tryk igen på **PLAY** for at fortsætte afspilningen.
- ▶ Tryk på **STOP** for at stoppe afspilningen.

## Tracking

Tracking er en optimal justering af videobåndet, som f.eks. forhindrer sne eller striber på i billedet.

### Automatisk tracking

Når der er sat en videokassette i, justeres båndet automatisk. På den måde sikres det, at billedet vises fejlfrit og tydeligt. Desuden efterjusteres båndet, hvis du ændrer båndhastighederne (SP, LP), eller hvis der forekommer forstyrrelser i billedet.

### Manuel tracking

Hvis en automatisk justering af billedet ikke bliver optimal, kan du foretage en manuel tracking.

- ▶ Tryk under afspilningen på tasten **PROG** ▲ eller ▼ på fjernbetjeningen. Tryk på tasten, indtil billedkvaliteten bliver bedre.
- ▶ Hvis billedet bliver meget dårligere, kan du forsøge at foretage en justering i den anden retning ved at trykke på to andre trackingtaster.



#### **BEMÆRK!**

En optagelse, der er optaget med et utilstrækkeligt videosignal, kan ikke forbedres med tracking.

## Afspilningsfunktioner

### Hurtig frem- og tilbagespoling

- ▶ Hvis du vil spole båndet frem eller tilbage, skal du først trykke på **STOP** og derefter på tasten ◀ eller ▶.

Videoptageren spoler nu med maksimal hastighed. Mod slutningen af videobåndet bliver spolingens langsommere for at skåne båndet.

### Hurtig frem- og tilbagespoling

Du kan spole båndet frem og tilbage med to hastigheder.

- ▶ Hvis du under afspilningen trykker på ◀ eller ▶, startes billedsøgningen. Billedet vises stadig, og du kan følge søgningen.
- ▶ Når du trykker på **PLAY**, fortsætter den normale afspilning.

### Visning af enkeltbilleder

Hvis du vil vise videoptagelsen som enkeltbilleder, skal du gøre som følger:

- ▶ Tryk under afspilningen på tasten **PAUSE**.
- ▶ Tryk på tasten **FWD** ▶. Optagelsen fortsætter med enkeltbilleder.
- ▶ Hvis du vil vende tilbage til afspilningen med normal hastighed, skal du trykke på **PLAY** eller **STOP** for at stoppe afspilningen.

### Tællerstatus

Det kan være nyttigt at markere et sted på båndet, f.eks. hvis du på et senere tidspunkt vil kunne vende tilbage til dette sted.

- ▶ Start en optagelse eller en afspilning
- ▶ På det sted, som du senere vil vende tilbage til, skal du trykke på tasten **CLEAR** på fjernbetjeningen. Båndets tællerstatus sættes til 0:00:00.
- ▶ Fortsæt med afspilningen eller optagelsen.

## Indekssøgning

Videoptageren opretter ved starten af hver optagelse op en kassette automatisk et indeksemærke. Der kan oprettes op til 20 indeksemærker.

Med indekssøgningen kan du styre hvert af disse mærker.

- ▶ Tryk under afspilningen på den blå tast **SEARCH**. Afspilningen stoppes, og indeksemærkemenuen vises.
- ▶ Angiv med fjernbetjeningens taltaster det antal indeksemærker, der skal springes over.
- ▶ Tryk nu på tasten **FWD** ▶ eller **REV** ◀ for at starte indekssøgningen fremad eller tilbage.
- ▶ Når det indstillede antal er sprunget over, skal du trykke på tasten **PLAY** for at fortsætte afspilningen.

## Afspilningstidsøgning

Videoptageren giver dig mulighed for at spole til et bestemt sted på videobåndet ved at springe et eksakt tidsrum over.

- ▶ Tryk under afspilningen på den blå tast **SEARCH**. Afspilningen stoppes, og afspilningstidmenuen vises.
- ▶ Angiv med fjernbetjeningens taltaster det tidsrum, der skal springes over.
- ▶ Tryk nu på tasten **FWD** ▶ eller **REV** ◀ for at starte afspilningstidsøgningen fremad eller tilbage.
- ▶ Når det indstillede tidsrum er sprunget over, skal du trykke på tasten **PLAY** for at fortsætte afspilningen.

## Visning af afspilningsoplysninger

- ▶ Tryk på tasten **DISPLAY** i videoptagertilstand for at få vist afspilningsoplysningerne.

Der vises følgende punkter:

Aufnahmemodus	SP (Single Play) / LP (Long Play)
Spieldauer	forløbet afspilningstid
Audioformat	Stereo/mono
Uhrzeit	det aktuelle klokkeslæt

# Optagelse på en DVD og redigering af optagelser

## Manuel optagelse

Du kan afspille og skrive på de følgende diskformater med din DVD-optager.

- Skrivbare formater:  
Apparatet kan skrive på DVD-R- og DVD-RW-diske.
- Læsbare formater:  
Apparatet kan læse formaterne DVD-Video, SVCD, CD-R, DVD-R, DVD-RW, CD-RW, Audio-CD, MP3 og JPEG.



### BEMÆRK!

På grund af de mange forskellige optagelsesformater kan det ikke garanteres, at dine brændte DVD'er kan afspilles på andre DVD-apparater.

## DVD-RW og DVD-R

DVD-RW'er kan skrives og slettes igen, men gentagen skrivning og sletning forkorter diskens levetid. DVD-R-diske kan kun skrives én gang, og der kan ikke tilføjes nye optagelser, når en DVD-R først er blevet færdiggjort.

Muligvis kan der ikke muligt optages på en DVD-RW, som allerede indeholder optagelser fra en anden DVD-optager eller en computer. Hvis du alligevel kan optage på en DVD-RW, som er indspillet på en anden optager, opretter din DVD-optager DVD-menuen forfra. Hvis denne DVD-RW indeholder data, som er oprettet af en computer, bliver disse data slettet af optageren.

Du kan maksimalt optage 49 titler på DVD'en.

## Formatering af DVD-RW

På DVD-RW'er kan udsendelser optages gentagne gange og derefter slettes igen. DVD-RW'en kan i den forbindelse formateres, så den fulde kapacitet altid kan udnyttes.

Der findes 2 optagelsesformater: VR-tilstand og videotilstand. For diske af typen DVD-RW kan VR- og videotilstand anvendes, mens diske af typen DVD-R kun kan anvende videotilstand.

Videotilstand har det samme optagelsesformat, som de indspillede DVD-videoer, der kan købes i butikkerne. Diske, der er optaget med dette format, kan afspilles med de fleste DVD-afspillere. Du skal dog færdiggøre disse diske (se side 41), inden du kan afspille dem på andre DVD-afspillere. Så længe de diske, der er optaget i videotilstand, ikke færdiggøres, kan de skrives eller redigeres igen med dette apparat.

VR-tilstanden for videooptagelser er basisoptagelsesformat for DVD-RW-diske. VR-tilstand giver udvidede redigeringsmuligheder, og du kan optage og redigere dit materiale flere gange. Det kan dog kun afspilles på et apparat, der er kompatibelt med VR-tilstand. Inden afspilning på et andet apparat anbefales det at færdiggøre disken.

DVD-RW'er skal formateres, inden de bruges for første gang (eller hvis hele kapaciteten skal stå til rådighed). Sådan gør du:

- ▶ Åbn setup-menuen ved at trykke på tasten **SETUP**.
- ▶ Vælg i menuen **DVD MENU** menupunktet **FORMAT**.
- ▶ Vælg menupunktet **FORMAT MODE**, og bekræft med **ENTER**.
- ▶ Vælg nu med **▲ ▼** den ønskede formattilstand, og bekræft valget med Enter.
- ▶ Start nu formateringen ved at vælge **START**, og besvar sikkerhedsspørgsmålet med **YES**.

## Forberedelse af en manuel optagelse

Sådan foretages en manuel optagelse:

- ▶ Sæt en initialiseret DVD-R eller DVD-RW Disk i optageren. Når der er lagt en DVD-R i, forbereder DVD-/videooptageren den automatisk til en optagelse.
- ▶ Vælg den ønskede optagelses kvalitet ved at trykke flere gange på tasten **REC SPEED** på fjernbetjeningen:  
1H: Høj kvalitet, optagelsestid for en DVD ca. 1 time;  
2H: Standardkvalitet, optagelsestid for en DVD ca. 2 timer;  
4H: Forlænget spilletid, optagelsestid for en DVD ca. 4 timer;  
6H: Lang spilletid, optagelsestid for en DVD ca. 6 timer;  
8H: Meget lang spilletid, optagelsestid for en DVD ca. 8 timer.
- ▶ Tryk på **INPUT** for at vælge den indgangskilde, som du vil optage fra:

<b>PRX</b>	til optagelse af fjernsynsprogrammer, hvis der findes en antenneforbindelse, skal du vælge den kanal, som du vil optage fra ( <b>PR1, PR2, PR3...</b> );
<b>AV1, AV2</b>	For et apparat, der er tilsluttet til DVD-/videooptageren via SCART-stikket;
<b>DV (AV3)</b>	For et apparat, der er tilsluttet til DVD-optageren via DV IN-stikket.

Hvis du anvender en SAT- eller DVB-T-modtager, skal du vælge kanalen på dette apparat.

- ▶ Med tasten **AUDIO** kan du indstille lydkanalen for udsendelser, der sendes med to-kanallyd.

## Optagelse

- ▶ Tryk på **REC** på fjernbetjeningen eller på forsiden af apparatet for at starte optagelsen.
- ▶ Med tasten **PAUSE** kan du stoppe optagelsen og starte den igen.
- ▶ Hvis du vil afslutte en optagelse, skal du trykke på **STOP**. Vent, til **SETTINGS WILL BE SAVED! PLEASE WAIT** forsvinder fra skærmen. Nu er optagelsen afsluttet.

## OneTouch-optagelse

En OneTouch-optagelse muliggør en optagelse med en fastsat varighed.

- ▶ Følg de trin, der er beskrevet i det forrige kapitel, „Forberedelse af en manuel optagelse“ på side 38.
- ▶ Hvis du vil starte optagelsen for en defineret længde, skal du trykke på tasten **REC** flere gange. Hvert tryk på tasten forlænger optagelsestiden med 30 minutter indtil en maksimal optagelsestid på 8 timer. Optagelsestiden vises i apparatets display. Den maksimale optagelsestid er dog afhængig af den tilgængelige lagerplads på disken.
- ▶ Når den maksimale optagelsestid er nået, skal du trykke på tasten **REC** igen for at vende tilbage til den normale optagelse.
- ▶ Optagelsen stopper automatisk, når den valgte optagelsestid er gået.

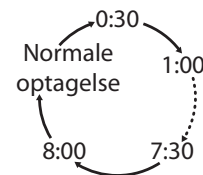

## Tidsforskudt optagelse (Time Shift)

Med Time Shift-funktionen kan du med et tastetryk fortsætte programmet på det sted, hvor du er stoppet med at se det, f.eks. hvis du har besvaret et telefonopkald.



### BEMÆRK!

Denne funktion kan kun anvendes, når du bruger en DVD-RW-disk og optagelseskvaliteten er indstillet til 4H, 6H eller 8H. Denne disk skal være formateret i VR-tilstand (se side 38).

- ▶ Læg den formaterede disk i apparatet
- ▶ Tryk på tasten **TIME SHIFT** for at starte optagelsen.
- ▶ Tryk på tasten **TIME SHIFT** igen for at afspille optagelsen på det sted, hvor du trykkede på Time Shift. Optageren fortsætter med at optage i baggrunden.
- ▶ Tryk på tasten **STOP** ■ for at stoppe afspilningen. Tryk en gang til på tasten **STOP** ■ for at stoppe optagelsen.

## Få vist optagelsen

- ▶ Tryk på **DVD** på fjernbetjeningen for at skifte til DVD-tilstand.
- ▶ Hvis du vil have vist titelmenuen for din optagelse på skærmen, skal du trykke på **TOP MENU**.
- Sammen med hver optagelse gemmer apparatet følgende oplysninger:
  - Optagelsesdato og sendekilde
  - Optagelsestidspunkt og optagelsesvarighed
  - Optagelsestilstand og optagelsesvisning
- ▶ Hvis der er flere optagelser på DVD'en, skal du bruge navigationstasterne til at vælge den ønskede optagelse. Den optagelse, der er valgt i øjeblikket, vises med en gul ramme. Tryk på **PLAY** for at se optagelsen. Med **TOP MENU** kan du gå tilbage til menuen.

## Satellitlink

Du kan indstille apparatet sådan, at optagelsen startes, når der registreres et kontrolsignal fra en ekstern tuner.

- ▶ Programmér den eksterne tuner i henhold til apparatets brugervejledning.
- ▶ Tænd optageren, og vælg en optagelsestilstand (DVD eller VCR).
- ▶ Vælg en optagelsestilstand med tasten **REC SPEED**.
- ▶ Tryk på tasten **SAT.LINK** for at gøre optageren klar til optagelse med satellitlink. På optagerens display vises meddelelsen **SAT**.
- ▶ Tryk på tasten **TIMER SET** eller **SAT.LINK**, hvis optageren ikke længere skal være klar til optagelse med satellitlink.
- ▶ Under optagelsen kan du stoppe funktionen som beskrevet i kapitel „Stop af en programmeret optagelse“ på side 41.

## Automatisk optagelse

Med DVD-optageren kan du forudprogrammere op til 12 optagelser. Hvis du vil programmere en optagelse, skal du gøre som følger:

- ▶ Kontrollér, at det korrekte klokkeslæt og den korrekte dato er indstillet på apparatet, og indstil dem eventuelt som beskrevet i kapitlet „Clock“ på side 50.
- ▶ Sæt en DVD-R eller DVD-RW i optageren. Tjek, om der er tilstrækkelig lagerplads på DVD'en.
- ▶ Tryk på **TIMER PROG.** på fjernbetjeningen for at åbne Timer-menuen.
- ▶ Der vises en liste med de forudprogrammerede optagelser, hvis der allerede er angivet optagelser. Brug navigationstasterne **▲ ▼** til at vælge en tom hukommelsesplads.
- ▶ Tryk på **ENTER** for at redigere programpladsen. Der åbnes et redigeringsfelt for den valgte programplads.

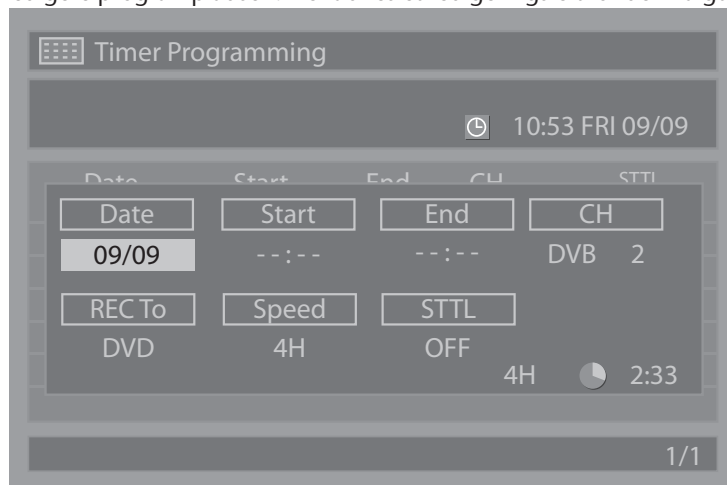

### Indstilling af datoen for optagelsen.

- ▶ Vælg med navigationstasterne **▲** den ønskede dato for optagelsen.
- ▶ Med navigationstasterne **▼** kan du indstille en optagelsesrytme. I stedet for at optage på en bestemt dato overtager optageren tidsindstillingerne for en indstillet optagelsesrytme. De mulige optagelsesindstillinger er: Dagligt, ugentligt (mandag-søndag), arbejdsdage (mandag-fredag).
- ▶ Hvis du vil gå til det næste felt, skal du trykke på **▶**.

### Indstilling af starttidspunktet for optagelsen

- ▶ Indtast det ønskede starttidspunkt for optagelsen med taltasterne.

### Indstilling af stoptidspunktet for optagelsen

- ▶ Indtast det ønskede sluttidspunkt for optagelsen med taltasterne.

### Angivelse af optagelseskilden

- ▶ I feltet **CH** skal du bruge navigationstasterne **▲** eller **▼** til at vælge en optagelseskilde.
  - **DVB/ANALOG:** for optagelse af fjernsynsprogrammet, hvis der findes en antenneforbindelse. Brug tasten **▶** til at skifte til kanalnummeret, og vælg med tasten **▲ ▼** den kanal, som du vil optage (**PR1, PR2, PR3...**)
  - **AV1, AV2:** For et apparat, der er tilsluttet til DVD-/videoptageren via SCART-stikket;
- ▶ Hvis du vil gå til det næste felt, skal du trykke på **▶**.

### Destination

- ▶ I feltet **REC TO** skal du med navigationstasterne **▲ ▼** vælge destinationen **DVD** eller **VCR** (videokassette) for optagelsen og trykke på **▶** for at gå til det næste felt.
- ▶ Hvis du vil gå til det næste felt, skal du trykke på **▶**.

### Indstilling af optagelseskvalitet/-tilstand

- ▶ I feltet **SPEED** skal du med tasten **▲** eller **▼** vælge optagelseskvaliteten:
  - **1H:** Høj kvalitet, optagelsestid for en DVD ca. 1 time
  - **2H:** Standardkvalitet, optagelsestid for en DVD ca. 2 timer
  - **4H:** Forlænget spilletid, optagelsestid for en DVD ca. 4 timer
  - **6H:** Lang spilletid, optagelsestid for en DVD ca. 6 timer
  - **8H:** Meget lang spilletid, optagelsestid for en DVD ca. 8 timer
- ▶ Hvis du vil gå til det næste felt, skal du trykke på **▶**.

## Optagelse af undertekster/videoprogram-system/programvisningskontrol

- ▶ For DVB-T-kanaler kan du, hvis det understøttes, også optage de medfølgende undertekster. Det gør du ved at bruge tasten ▲ ▼ i feltet **STTL** til at vælge **ON**.
- ▶ For analoge kanaler kan du vælge VPS/PDC-systemet (feltets betegnelse ændres tilsvarende). Vælg i så fald ligeledes med tasten ▲ ▼ valgmuligheden **ON**.

## Afslutning af programmeringen

- ▶ Når du har foretaget alle indstillinger, skal du trykke på **ENTER** for at bekræfte dem. Indstillingerne gemmes.
- ▶ Tryk til sidst på tasten **TIMER SET** for at gøre optageren klar til at optage. Optageren skifter automatisk til starttidspunktet og starter optagelsen.



### BEMÆRK!

Hvis apparatet ikke er i standby-tilstand kort inden optagelsestidspunktet, vises der en meddelelse på skærmen. Sæt i så fald apparatet i standby-tilstand med tasten **TIMER SET**, da timerprogrammeringen ellers ikke vil blive udført.

Hvis der ikke er sat en disk i, eller hvis der ikke er plads nok på den disk, der er sat i, vises der en meddelelse på skærmen. Læg i så fald eventuelt en ny disk i.

Hvis du bruger en SAT-modtager eller en DVB-T-modtager, skal du vælge kanalen på disse apparater (ikke på DVD-optageren) og sørge for, at modtageren er tændt på det ønskede klokkeslæt. Læs i brugervejledningen, da mange modtagere også har en optagelsesprogrammering.

## Stop af en programmeret optagelse

- ▶ Hvis du vil afbryde en optagelse, som allerede er startet, skal du under optagelsen trykke på **STOP** på apparatets forside.
- ▶ Du kan også trykke på **STOP** på fjernbetjeningen og besvare sikkerhedsspørgsmålet med **JA**.

## Ændring eller sletning af en programmeret optagelse

- ▶ Inden optagelsen kan du til enhver tid redigere programpunktet igen ved igen at åbne timermenuen. Vælg den optagelse, der skal ændres, og tryk på **ENTER**. Der vises en menu med følgende valgmuligheder:
  - **DELETE**: den programmerede optagelse slettes
  - **PROGRAMME CHANGE**: her kan du ændre optagelsesdataene
- ▶ Hvis du vælger **DELETE**, skal du besvare sikkerhedsspørgsmålet med **JA** for at slette programmeringen.
- ▶ Hvis du vælger **PROGRAMME CHANGE**, kommer du til timerprogrammeringen, og du kan ændre programmeringen som beskrevet i det foregående kapitel.

## Fejlmeddelelser i forbindelse med timerprogrammeringen

Hvis der opstår fejl i forbindelse med programmeringen, f.eks. ved at programmeringer overlapper, det maksimale antal programmeringen på mediet er nået osv., vises i programoversigten de tilsvarende fejlmeddelelser bag den pågældende programmering.

Der findes følgende fejlmeddelelser:

Fejlmeddelelse	Beskrivelse
E1 - E22; E37 - E39	Optagelsesfejl
E23 - E24	Der kan ikke skrives på disken
E25 / E51	Kopibeskyttet udsendelse Der kan ikke optages, fordi der modtages et NTSC/PAL-60-signal
E26 - E28	Kopibeskyttet udsendelse
E29	Skrivebeskyttet disk
E30	Disk fuld
E31	Der er allerede optaget 99 titler (videotilstand)
E32	Der er allerede optaget 99 titler (VR-tilstand)
E33	Der er allerede optaget 999 kapitler
E34	Der er ikke plads til kontrolinformationer
E35	Fuldt PCA (energikalibreringsområde)
E36	Allerede færdiggjort videoforformatdisk
E40	På grund af overlappende tidsprogrammering blev nogle dele ikke optaget Optagelsen blev ikke startet på starttidspunktet
E41	Strømafbrydelse
E42	Ingen disk
E45	Kopibeskyttet udsendelse

# Redigering af DVD-optagelser

## Afspilning af en titel

- ▶ Sæt en optaget DVD i – efter et par sekunder er indlæsningen gennemført.
- ▶ Tryk på tasten **TOP MENU** for at åbne DVD-menuen.
- ▶ Vælg med navigationstasterne ◀ ▶ ▲ ▼ den ønskede titel, og bekræft valget med **ENTER**.
- ▶ Vælg i valgvinduet punktet **PLAY FROM START** med tasten ▲ eller ▼, og tryk på **ENTER** for at afspille den valgte titel.

## Sletning af en titel

- ▶ Sæt en optaget DVD i – efter et par sekunder er indlæsningen gennemført.
- ▶ Tryk på tasten **TOP MENU** for at åbne DVD-menuen.
- ▶ Vælg med navigationstasterne ◀ ▶ ▲ ▼ den ønskede titel, og bekræft valget med **ENTER**.
- ▶ Vælg i valgvinduet punktet **TITEL DELETE** med tasten ▲ eller ▼, og tryk på **ENTER**.
- ▶ Besvar sikkerhedsspørgsmålet med **YES** for at slette titlen.
- ▶ Med tasten **RETURN** kan du afbryde processen og gå tilbage til menuoversigten.



### BEMÆRK!

Slettede titler kan ikke gendannes.

## Beskyttelse af en titel

For at undgå at komme til at slette eller omdøbe en titel kan du beskytte individuelle titler på en DVD.

- ▶ Sæt en optaget DVD i – efter et par sekunder er indlæsningen gennemført.
- ▶ Tryk på tasten **TOP MENU** for at åbne DVD-menuen.
- ▶ Vælg med navigationstasterne ◀ ▶ ▲ ▼ den ønskede titel, og bekræft valget med **ENTER**.
- ▶ Vælg i valgvinduet punktet **EDIT** med tasten ▲ eller ▼, og tryk på **ENTER** for at skifte til redigeringsmenuen.
- ▶ Vælg med navigationstasterne ▲ ▼ punktet **PROTECT**, og bekræft med **ENTER**.
- ▶ I den næste menu skal du bekræfte punktet **OFF -> ON** med **ENTER** for at aktivere beskyttelsen.
- ▶ Med tasten **RETURN** kan du afbryde processen og gå tilbage til menuoversigten.

## Fjernelse af beskyttelsen af en titel

- ▶ Gør som beskrevet i det foregående afsnit indtil punkt 5.
- ▶ I valgmenuen skal du bekræfte punktet **ON -> OFF** med **ENTER** for at deaktivere beskyttelsen.

## Redigering af titlen

Her kan du give den valgte titel et andet navn, fjerne en bestemt del eller indsætte kapitelmærker.

- ▶ Sæt en optaget DVD i – efter et par sekunder er indlæsningen gennemført.
- ▶ Tryk på tasten **TOP MENU** for at åbne DVD-menuen.
- ▶ Vælg med navigationstasterne ◀ ▶ ▲ ▼ den ønskede titel, og bekræft valget med **ENTER**.
- ▶ Vælg i valgvinduet punktet **EDIT** med tasten ▲ eller ▼, og tryk på **ENTER** for at skifte til redigeringsmenuen.

## Sletning af et afsnit

- ▶ Vælg med navigationstasterne ▲ ▼ punktet **SCENE DELETE**, og bekræft med **ENTER**.
- ▶ Med afspilningstasterne **PLAY**, **PAUSE**, ◀ eller ▶ kan du afspille optagelsen, stoppe den, spole hurtigt frem eller tilbage og vælge det sted, der skal slettes.
- ▶ Hvis optagelsen er kommet til det startsted, hvor afsnittet skal slettes, skal du bruge navigationstasterne **START** og trykke på **ENTER**. På afspilningslinjen nederst på skærmen vises det område, der skal slettes, markeret med rødt.
- ▶ Fortsæt med afspilningen, indtil du kommer til slutningen af det afsnit, der skal slettes. Vælg **END** med navigationstasterne, og tryk på **ENTER**.
- ▶ Med menupunktet **PREVIEW** afspilles titlen, og det sted, der skal slettes, udelades.
- ▶ Vælg til sidst menupunktet **DELETE**, og tryk på **ENTER** for at slette et bestemt afsnit fra en optagelse (f.eks. reklamer).

## Omdøbning af en titel

- ▶ Vælg **EDIT TITLE NAME** for at omdøbe en titel.
- ▶ Tryk på **ENTER** for at indtaste titlens nye navn.
- ▶ Vælg med navigationstasterne, hvilke tegn der skal skrives – et stort bogstav, et lille bogstav, et tal et tegn. Bekræft valget med **ENTER**.
- ▶ Med taltasterne kan du derefter indtaste de ønskede bogstaver. (Du finder en oversigt over tegnene i tabelform til sidst i dette kapitel).
- ▶ Hvis du vil slette et tegn, skal du bruge navigationstasterne til at markere det tegn, der skal slettes, og trykke på tasten **CLEAR** på fjernbetjeningen.
- ▶ Hvis indtastningen af teksten er gennemført, skal du trykke på **ENTER** og bekræfte sikkerhedsspørgsmålet med **YES**.

## Indsætning af kapitelmærker

Under optagelsen indsætter optageren automatisk kapitelmærker, der gør det muligt at gå til pågældende sted på et senere tidspunkt (f.eks.: marker individuelle titler under en musikudsendelse).

- ▶ Vælg med navigationstasterne **▲ ▼** punktet **CHAPTER MARK**, og bekræft med **ENTER**.
- ▶ Med afspilningstasterne **PLAY, PAUSE**, **◀** eller **▶** kan du afspille optagelsen, stoppe den, spole hurtigt frem eller tilbage og gå til det sted, hvor der skal indsættes et kapitelmærke.
- ▶ Vælg **ADD** med navigationstasterne, og tryk på **ENTER**. Besvar sikkerhedsspørgsmålet med **YES**.
- ▶ Fortsæt med afspilningen, og indsæt flere kapitelmærker på samme måde.
- ▶ Med menupunktet **DELETE** kan du slette indsatte kapitelmærker.

## Oversigt over tegntilknytningen

Tast på fjernbetjeningen	ABC	abc	123	@!?
<b>0</b>	Mellemrum	Mellemrum	0	Mellemrum
<b>1</b>	-	-	1	! "\$ % & ' ( ) * + , - . / : ; < = > ? @ [ ] ^ _ {   }
<b>2</b>	ABC	abc	2	-
<b>3</b>	DEF	def	3	-
<b>4</b>	GHI	ghi	4	-
<b>5</b>	JKL	jkl	5	-
<b>6</b>	MNO	mno	6	-
<b>7</b>	PQRS	pqrs	7	-
<b>8</b>	TUV	tuv	8	-
<b>9</b>	WXYZ	wxyz	9	-

## Oprettelse af en afspilningsliste

- ▶ Sæt en optaget DVD i – efter et par sekunder er indlæsningen gennemført.
- ▶ Tryk på tasten **TOP MENU** for at åbne DVD-menuen.
- ▶ Vælg med navigationstasterne **◀ ▶ ▲ ▼** den ønskede titel, og bekræft valget med **ENTER**.
- ▶ Vælg i valgvinduet punktet **ADD TO PLAYLIST** med tasten **▲** eller **▼**, og tryk på **ENTER**. Besvar sikkerhedsspørgsmålet med **YES**.
- ▶ Den valgte titel tilføjes nu til afspilningslisten.

## Opdeling af titler

- ▶ Sæt en optaget DVD i – efter et par sekunder er indlæsningen gennemført.
- ▶ Tryk på tasten **TOP MENU** for at åbne DVD-menuen.
- ▶ Skift evt. til afspilningslisten med tasten **MENU/LIST**. Du kan kende den relevante menuliste på punktet i øverste venstre hjørne. Her vises et DVD-symbol med angivelsen **ORG** (original menu) eller **PL** (afspilningsliste).
- ▶ Vælg med navigationstasterne **◀ ▶ ▲ ▼** den ønskede titel, og bekræft valget med **ENTER**.
- ▶ Vælg i valgvinduet punktet **EDIT** med tasten **▲** eller **▼**, og tryk på **ENTER** for at skifte til redigeringsmenuen.
- ▶ Med afspilningstasterne **PLAY, PAUSE**, **◀** eller **▶** kan du afspille optagelsen, stoppe den, spole hurtigt frem eller tilbage.
- ▶ Hvis optagelsen er kommet til det sted, hvor opdelingen skal foretages, skal du bruge navigationstasterne **TITLE DIVIDING**, og trykke på **ENTER**.
- ▶ Besvar sikkerhedsspørgsmålet med **YES**. Optagelsen opdeles på det aktuelle sted. Afspilningslisten vises, og der vises et nyt forhåndsvisningsvindue.

## Sammensætning af titler

- ▶ Gør som beskrevet i det foregående afsnit indtil punkt 5.
- ▶ Vælg med navigationstasterne **◀ ▶ ▲ ▼** den titel, der skal sammensættes, og tryk på **ENTER**.
- ▶ Vælg **TITLE COMBINING**, med navigationstasterne, og tryk på **ENTER**.
- ▶ Vælg med navigationstasterne **◀ ▶ ▲ ▼** den anden titel, der skal kombineres, og bekræft valget med **ENTER**. Bekræft sikkerhedsspørgsmålet med **YES**.
- ▶ Afspilningslisten vises, og de to valgte titler kombineres til én titel.

# Optagelse på en videokassette

## Forberedelse af en manuel optagelse

Sådan foretages en manuel optagelse:

- ▶ Sæt en videokassette i optageren. Kontroller, at båndet er spolet tilbage, og at der er nok ledigt bånd til optagelsen.
- ▶ Vælg den ønskede optagelseskvalitet ved at trykke flere gange på tasten **REC SPEED** på fjernbetjeningen:  
SP: Standardkvalitet, optagelsestid for en kassette af typen E-180 ca. 3 timer;  
LP: Forlænget spilletid, optagelsestid for en kassette af typen E-180 ca. 6 timer;
- ▶ Tryk på **INPUT** for at vælge den indgangskilde, som du vil optage fra:

<b>PRX</b>	til optagelse af fjernsynsprogrammer, hvis der findes en antenneforbindelse, skal du vælge den kanal, som du vil optage fra ( <b>PR1, PR2, PR3...</b> );
<b>AV1, AV2</b>	For et apparat, der er tilsluttet til DVD-/videoptageren via SCART-stikket;
<b>DV (AV3)</b>	For et apparat, der er tilsluttet til DVD-optageren via DV IN-stikket.

Hvis du anvender en SAT- eller DVB-T-modtager, skal du vælge kanalen på dette apparat.

- ▶ Med tasten **AUDIO** kan du indstille lydkanalen for udsendelser, der sendes med to-kanallyd.

## Optagelse

- ▶ Tryk på **REC** på fjernbetjeningen eller på forsiden af apparatet for at starte optagelsen.
- ▶ Med tasten **PAUSE** kan du stoppe optagelsen og starte den igen.
- ▶ Hvis du vil afslutte en optagelse, skal du trykke på **STOP**.

## OneTouch-optagelse

En OneTouch-optagelse muliggør en optagelse med en fastsat varighed.

- ▶ Følg de trin, der er beskrevet i det forrige kapitel, „Forberedelse af en manuel optagelse“ på side 44.
- ▶ Hvis du vil starte optagelsen for en defineret længde, skal du trykke på tasten **REC** flere gange. Hvert tryk på tasten forlænger optagelsestiden med 30 minutter indtil en maksimal optagelsestid på 8 timer.

Optagelsestiden vises i apparatets display. Den maksimale optagelsestid er dog afhængig af den tilgængelige optagelsestid på kassetten.

- ▶ Når den maksimale optagelsestid er nået, skal du trykke på tasten **REC** igen for at vende tilbage til den normale optagelse.
- ▶ Optagelsen stopper automatisk, når den valgte optagelsestid er gået.

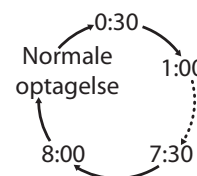

## Automatisk optagelse

Med DVD-optageren kan du forudprogrammere op til 12 optagelser. Hvis du vil programmere en optagelse, skal du gøre som følger:

- ▶ Kontrollér, at det korrekte klokkeslæt og den korrekte dato er indstillet på apparatet, og indstil dem eventuelt som beskrevet i kapitlet „Clock“ på side 50.
- ▶ Sæt en DVD-R eller DVD-RW i optageren. Tjek, om der er tilstrækkelig lagerplads på DVD'en.
- ▶ Tryk på **TIMER PROG.** på fjernbetjeningen for at åbne Timer-menuen.
- ▶ Der vises en liste med de forudprogrammerede optagelser, hvis der allerede er angivet optagelser. Brug navigationstasterne **▲ ▼** til at vælge en tom hukommelsesplads.

- ▶ Tryk på **ENTER** for at redigere programpladsen. Der åbnes et redigeringsfelt for den valgte programplads.

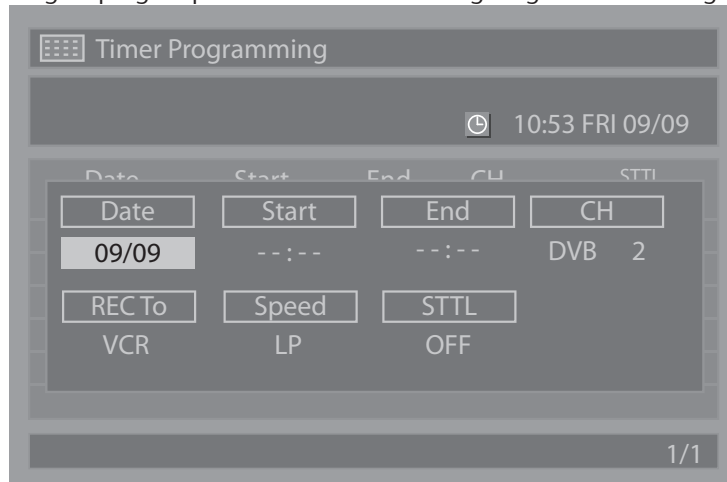

### Indstilling af datoen for optagelsen.

- ▶ Vælg med navigationstasterne **▲** den ønskede dato for optagelsen.
- ▶ Med navigationstasterne **▼** kan du indstille en optagelsesrytme. I stedet for at optage på en bestemt dato overtager optageren tidsindstillingerne for en indstillet optagelsesrytme. De mulige optagelsesindstillinger er: Dagligt, ugentligt (mandag-søndag), arbejdsdage (mandag-fredag).
- ▶ Hvis du vil gå til det næste felt, skal du trykke på **▶**.

### Indstilling af starttidspunktet for optagelsen

- ▶ Indtast det ønskede starttidspunkt for optagelsen med taltasterne.

### Indstilling af stoptidspunktet for optagelsen

- ▶ Indtast det ønskede sluttidspunkt for optagelsen med taltasterne.

### Angivelse af optagelseskilden

- ▶ I feltet **CH** skal du bruge navigationstasten **▲** eller **▼** til at vælge en optagelseskilde.
  - **DVB/ANALOG:** for optagelse af fjernsynsprogrammet, hvis der findes en antenneforbindelse. Brug tasten **▶** til at skifte til kanalnummeret, og vælg med tasten **▲▼** den kanal, som du vil optage (**PR1, PR2, PR3...**)
  - **AV1, AV2:** For et apparat, der er tilsluttet til DVD-/videoptageren via SCART-stikket;
- ▶ Hvis du vil gå til det næste felt, skal du trykke på **▶**.

### Destination

- ▶ I feltet **REC TO** skal du med navigationstasten **▲▼** vælge destinationen **DVD** eller **VCR** (videokassette) for optagelsen og trykke på **▶** for at gå til det næste felt.
- ▶ Hvis du vil gå til det næste felt, skal du trykke på **▶**.

### Indstilling af optagelseskvalitet/-tilstand

- ▶ I feltet **SPEED** skal du med tasten **▲** eller **▼** vælge optagelseskvaliteten:
  - **SP:** Standardkvalitet, optagelsestid for en kassette af typen E-180 ca. 3 timer;
  - **LP:** Forlænget spilletid, optagelsestid for en kassette af typen E-180 ca. 6 timer;
- ▶ Hvis du vil gå til det næste felt, skal du trykke på **▶**.

### Optag undertekster/videoprogram-system/programvisningskontrol

- ▶ For DVB-T-kanaler kan du, hvis det understøttes, også optage de medfølgende undertekster. Det gør du ved at bruge tasten **▲▼** i feltet **STTL** til at vælge **ON**.
- ▶ For analoge kanaler kan du vælge VPS/PDC-systemet (feltets betegnelse ændres tilsvarende). Vælg i så fald ligeledes med tasten **▲▼** valgmuligheden **ON**.

## Afslutning af programmeringen

- ▶ Når du har foretaget alle indstillinger, skal du trykke på **ENTER** for at bekræfte dem. Indstillingerne gemmes.
- ▶ Tryk til sidst på tasten **TIMER SET** for at gøre optageren klar til at optage. Optageren skifter automatisk til starttidspunktet og starter optagelsen.



### **BEMÆRK!**

Hvis apparatet ikke er i standbytilstand kort inden optagelsestidspunktet, vises der en meddelelse på skærmen. Sæt i så fald apparatet i standbytilstand med tasten **TIMER SET**, da timerprogrammeringen ellers ikke vil blive udført

Hvis der ikke er sat en disk i, eller hvis der ikke er plads nok på den disk, der er sat i, vises der en meddelelse på skærmen. Læg i så fald eventuelt en ny disk i.

Hvis du bruger en SAT-modtager eller en DVB-T-modtager, skal du vælge kanalen på disse apparater (ikke på DVD-optageren) og sørge for, at modtageren er tændt på det ønskede klokkeslæt. Læs i brugervejledningen, da mange modtagere også har en optagelsesprogrammering.

## Stop af en programmeret optagelse

- ▶ Hvis du vil afbryde en optagelse, som allerede er startet, skal du under optagelsen trykke på **STOP** på apparatets forside.
- ▶ Du kan også trykke på **STOP** på fjernbetjeningen og besvare sikkerhedsspørgsmålet med **YES**.

## Ændring eller sletning af en programmeret optagelse

- ▶ Inden optagelsen kan du til enhver tid redigere programpunktet igen ved igen at åbne timermenuen. Vælg den optagelse, der skal ændres, og tryk på **ENTER**. Der vises en menu med følgende valgmuligheder:
  - **DELETE**: den programmerede optagelse slettes
  - **PROGRAMME CHANGE**: her kan du ændre optagelsesdataene
- ▶ Hvis du vælger **DELETE**, skal du besvare sikkerhedsspørgsmålet med **YES** for at slette programmeringen.
- ▶ Hvis du vælger **PROGRAMME CHANGE**, kommer du til timerprogrammeringen, og du kan ændre programmeringen som beskrevet i det foregående kapitel.

## Kopieringsfunktioner

Du kan kopiere indholdet på en DVD til en VHS-kassette eller omvendt. På den måde kan du tilpasse videooptagelser til alle, der ikke har en DVD-afspiller, eller for at arkivere VHS-kassetters indhold på en DVD.



### BEMÆRK!

Datamedier, der er kopibeskyttede, kan ikke kopieres. Det er forbudt at mangfoldiggøre kopibeskyttet indhold.

### Kopiering fra DVD til en VHS-kassette

- ▶ Sæt en DVD, som du vil kopiere, i.
- ▶ Sæt et tomt videobånd i.
- ▶ Skift eventuelt til stoptilstand ved at trykke to gange på tasten **STOP**.
- ▶ Åbn hovedmenuen med tasten **SETUP**, og vælg menupunktet **GENERAL SETTING**. Bekræft valget med **ENTER**.
- ▶ Vælg i de generelle indstillinger menupunktet **RECORDING**, og bekræft her med **ENTER**.
- ▶ I optagelsesmenuen skal du vælge menupunktet **DUBBING MODE** der vælger menupunktet **DVD -> VCR**.
- ▶ Luk hovedmenuen ved at trykke på tasten **SETUP**.
- ▶ Skift til DVD-tilstand med tasten **DVD**.
- ▶ Find ved hjælp af tasten **PLAY**, **◀** eller **▶** det sted på DVD'en, som du vil kopiere. Tryk derefter på **PAUSE**.
- ▶ Skift til VCR-tilstand med tasten **VCR**.
- ▶ Vælg med tasten **REC SPEED** optagelseskvaliteten (**SP** eller **LP**).
- ▶ Tryk på **DUBBING** på fjernbetjeningen for at starte kopieringen.
- ▶ DVD'ens billede vises, så den kan kontrolleres. Hvis optagelsen er gennemført, skal du trykke på **STOP**.

### Kopiering fra en VHS-kassette til en DVD

- ▶ Sæt en VHS-kassette, som du vil kopiere, i.
- ▶ Sæt en tom DVD-R eller ±RW i.
- ▶ Skift eventuelt til stoptilstand ved at trykke to gange på tasten **STOP**.
- ▶ Åbn hovedmenuen med tasten **SETUP**, og vælg menupunktet **GENERAL SETTING**. Bekræft valget med **ENTER**.
- ▶ Vælg i de generelle indstillinger menupunktet **RECORDING**, og bekræft her med **ENTER**.
- ▶ I optagelsesmenuen skal du vælge menupunktet **DUBBING MODE** der vælger menupunktet **VCR -> DVD**.
- ▶ Luk hovedmenuen ved at trykke på tasten **SETUP**.
- ▶ Skift til VCR-tilstand med tasten **VCR**.
- ▶ Find ved hjælp af tasten **PLAY**, **◀** eller **▶** det sted på kassetten, som du vil kopiere. Tryk derefter på **PAUSE**.
- ▶ Skift til DVD-tilstand med tasten **DVD**.
- ▶ Vælg med tasten **REC SPEED** optagelseskvaliteten (**1H**, **2H**, **4H**, **6H** eller **8H**).
- ▶ Tryk på **DUBBING** på fjernbetjeningen for at starte kopieringen.
- ▶ Videokassettenes billede vises, så den kan kontrolleres. Hvis optagelsen er gennemført, skal du trykke på **STOP**.

# Indstillinger i hovedmenuen

I SETUP-menuen, som åbnes med tasten **SETUP**, udfører du alle indstillinger. SETUP-menuen omfatter menuerne **GENERAL SETTING**, **TIMER PROGRAMMING**, **TITEL LIST** og **DVD MENU**.

- ▶ Med piletasterne **▲** eller **▼** kan du vælge en menu.
- ▶ Med piletasterne **◀** og **▶** kan du skifte mellem menuområderne.
- ▶ Hvis du vil bekræfte et valg, skal du trykke på **ENTER**.

Med **RETURN** kommer du tilbage til forrige trin, og med **SETUP** kan du på ethvert sted lukke menuen.

Undermenuen **TITEL LIST** kan kun åbnes, når der er en DVD-R, en DVD-RW eller et USB-lagermedie i optageren.

## Generelle indstillinger

### Playback

#### Parental Lock

Nogle DVD'er og CD'er er kodet krypteringssignaler. DVD'er kan på den måde være underinddelt i otte forskellige klasser. Tildelingen af en DVD til en klasse afhænger af, hvilken landekode der er indstillet (se nedenfor, afsnittet „Landekode“).

Til din orientering anfører vi her de klassifikationer, som Motion Picture Association har etableret:

- 1:** også egnet for små børn;
- 2:** for alle aldersgrupper;
- 3:** forældreopsyn anbefales;
- 4:** forældreopsyn anbefales kraftigt, nogle scener er uegnede for børn under 13 år;
- 5:** forældreopsyn anbefales for børn under 17 år;
- 6:** forældreopsyn anbefales kraftigt for børn under 17 år;
- 7:** uegnet for børn under 17 år;
- 8:** kun for voksne.
- OFF:** Børnesikring deaktiveret

Hvis f.eks. en DVD er kodet med klasse 7 eller 8 (Voksne), og du har indstillet en af klasserne 1 til 6, vises der en meddelelse, og du skal indtaste adgangskoden. Det kan også ske, at kun dele af DVD'en (det vil sige bestemte filmscener) er klassificeret i en eller flere forskellige klasser.

#### Audio Out

I Audio Out-menuen kan du indstille de digitale lydudgange og lydsignalets type.

**DYNAMIKSTEUERUNG:** Dynamikindstillingen kan udligne lydstyrkeforskellen mellem lave og høje passager. Du kan her vælge indstillingerne **ON** og **OFF**.

**PCM:** Vælg **PCM**, hvis der er en forbindelse til en digital forstærker/modtager. Din optager overfører via PCM-signalet de samme audioformater som dem, der er gemt på disken. Desuden udsendes et audiosignal via L/R-udgangene. Du kan her vælge indstillingerne **48 KHZ** og **96 KHZ**.

**DOLBY DIGITAL:** Her kan du angive, om Dolby Digital-signalet skal konverteres til PCM-format eller udsendes direkte. Du kan her vælge indstillingerne **PCM** og **STREAM**.

**MPEG:** Her kan du angive, om MPEG-lydsignalet skal konverteres til PCM-format eller udsendes direkte. Du kan her vælge indstillingerne **PCM** og **STREAM**.

**DTS:** DVD-/videoptageren udsender DTS-lydens rådata. Du kan her vælge indstillingerne **ON** og **OFF**.

**MP3 SURROUND:** Her kan du angive MP3-signalets type. Du kan her vælge indstillingerne **PCM** og **STREAM**.

#### Disc Menu Language

Her vælger du sproget for menuerne på DVD'en, hvis DVD'en har menuer.

Her kan du vælge mellem engelsk, bulgarsk, tjekkisk, fransk, tysk, ungarsk, italiensk, polsk, rumænsk, russisk, slovakisk, spansk og indtastning af landekoder for et andet sprog, der ikke er anført (Andere).

#### Audio Language

Her forudindstilles det sprog, der tales på DVD'en.

Her kan du vælge mellem engelsk, bulgarsk, tjekkisk, fransk, tysk, ungarsk, italiensk, polsk, rumænsk, russisk, slovakisk, spansk og indtastning af landekoder for et andet sprog, der ikke er anført (Andere).

## Subtitle Language

Her kan du forudindstille et sprog for de undertekster, der findes på DVD'en.

Her kan du vælge mellem engelsk, bulgarsk, tjekkisk, fransk, tysk, ungarsk, italiensk, polsk, rumænsk, russisk, slovakisk, spansk og indtastning af landekoder for et andet sprog, der ikke er anført (Andere).

## Angle Icon

Indstil visningen for forskellige kamerapositioner (findes kun på få DVD'er).

## Still Mode

Indstil stillbilledtypen under afbrydelse af afspilningen.

Du kan vælge mellem **AUTO**, **FIELD** og **FRAME**.

## TV System

Her kan du vælge dit fjernsyns videosignal:

**PAL**: Det normale farveformat i mange europæiske lande.

**AUTO**: automatisk valg af farveformatet.

## Display

### OSD Language

Her kan du indstille OSD-sproget („On-Screen-Display“), dvs. det sprog, der anvendes i apparatets menuer. Her kan du vælge mellem engelsk, bulgarsk, tjekkisk, fransk, tysk, ungarsk, italiensk, polsk, rumænsk, russisk, slovakisk og spansk.

Når du vælger et sprog, skifter menuen med det samme.

### Screen Saver

Her kan du slå pauseskærmen til eller fra.

### FL Dimmer

Med denne indstilling kan du indstille lydstyrken for indikatorerne på apparatets forside.

## Video

### TV Aspect

**4:3 LETTER BOX:** Vælg denne indstilling for at afspille en film i formatet 16:9 på et traditionelt fjernsyn i formatet 4:3. Billedet bliver vist med sorte bjælker øverst og nederst på skærmen.

**4:3 PAN & SCAN:** Vælg denne indstilling for at vise udsendelser i det normale format 4:3 på et 4:3-fjernsyn. Udsendelser i formatet 16:9 vises uden forstyrrende bjælker i fuld billedstørrelse, men billedet bliver beskåret i siderne.

**16:9 WIDE:** Vælg denne indstilling for at afspille på et bredskærms-tv i formatet 16:9.

### Video Out

Brug dette menupunkt til at indstille videooutputtilstanden. Du kan vælge mellem tilstandene **SCART (RGB)**, **COMPONENT (PROGRESSIVE)** og **COMPONENT (INTERLACE)**.

## Recording

### Auto Chapter

Du kan automatisk underinddele en optagelse i kapitler. Dette gør afspilningen mere overskuelig.

**OFF:** Der oprettes ikke automatisk kapitler;

**5 MIN:** Der indsættes kapitelmærker med en afstand på 5 minutter;

**10 MIN:** Der indsættes kapitelmærker med en afstand på 10 minutter;

**15 MIN:** Der indsættes kapitelmærker med en afstand på 15 minutter;

**30 MIN:** Der indsættes kapitelmærker med en afstand på 30 minutter.

**60 MIN:** Der indsættes kapitelmærker med en afstand på 60 minutter.

## Recording Audio Select (1H)

Brug denne indstilling til at angive lydtypen for optagelsen. Du kan vælge mellem **PCM** og **DOLBY DIGITAL**.



### BEMÆRK!

Disse valgmuligheder gælder kun for optagelser på en DVD-R hhv. DVD-RW ved optagelse i **1H**-tilstand.

## Auto Finalise

Med denne indstilling kan du angive, om en optaget disk automatisk skal færdiggøres. Du kan her vælge indstillingerne **ON** og **OFF**.

## Aspect Ratio (Video mode)

Brug dette menupunkt til at angive billedformatet for optagelser i videotilstand for en DVD. Du kan vælge mellem formaterne **AUTO**, **4:3** og **16:9**.

## Dubbing Mode

I denne undermenu kan du angive kopieringsmetoden for overspilning af DVD'er og videokassetter. Du kan vælge mellem **VCR -> DVD** og **DVD -> VCR**.

## Bilingual Recording Audio

Med dette menupunkt kan du angive det lydspor, der skal anvendes ved optagelsen.

## External Input Audio

Med dette menupunkt kan du angive en ekstern kildes lydinputtype.

## Video Colour System

Her kan du vælge videosignalet farvestandard ved optagelsen. Du kan vælge mellem **AUTO**, **PAL** og **SECAM**.

## Clock

### Clock Setting

Med dette menupunkt kan du indstille klokkeslættet manuelt. Dette menupunkt er kun tilgængeligt, når den automatiske indstilling af klokkeslættet er slået fra.

### Auto Clock Setting

Angiv, om DVD-/videoptagerens klokkeslæt skal indstilles automatisk. Denne funktion kan kun anvendes, hvis der modtages et antennesignal via den integrerede modtagerenhed.

## Channel

### Country

Med dette menupunkt kan du angive landetabellen for DVB-T-kanalerne. Hvis det ønskede land ikke er anført, skal du vælge **OTHER**.

### Auto Tuning (DVB & Analog)

Vælg denne funktion for at foretage en automatisk søgning. Dermed gennemses alle tilgængelige frekvenser, og både digitale og analoge kanaler bliver fundet.

De fundne kanaler gemmes automatisk på DVD-/videoptagerens kanalliste.

### DVB Channel Setup

#### Edit Channel

Med dette menupunkt kan du omdøbe, flytte, slette og spærre de gemte kanaler og tilføje dem til favoritlisten.

#### Auto Tuning

Vælg denne funktion for at foretage en automatisk søgning. Dermed gennemses alle tilgængelige frekvenser,

#### Manual Tuning

Vælg denne funktion for at foretage en manuel søgning for en speciel kanal.

#### Signal Information

Med dette menupunkt kan du få vist detaljerede oplysninger om den valgte kanals sendesignal.

## Einrichtung Analogkanäle

### Auto Tuning

Vælg denne funktion for at foretage en automatisk søgning. Dermed gennemses alle tilgængelige frekvenser,

### Manual Tuning

Vælg denne funktion for at foretage en manuel søgning for en speciel kanal.

### Move

Med dette menupunkt kan du flytte de gemte analoge kanaler og på den måde sortere kanallisten på den måde, du ønsker.

## HDMI

### Format

Brug denne indstilling til at angive farverummet for HDMI-outputtet.

### HDMI Audio

Brug dette menupunkt til at angive, om lydsignalet også skal sendes via HDMI-udgangen.

### RGB Range

Hvis du har valgt RGB-farverummet, kan du med dette menupunkt indstille sort/hvid-kontrasten.

## DVB Setting

### Adult Lock

Nogle DVB-T-kanaler er kodet med krypteringssignaler. Her kan du angive, om spærringen skal aktiveres eller deaktiveres.

- ▶ Hvis du slå spærringen til, bliver du bedt om at angive en adgangskode. Indtast den ønskede adgangskode, og tryk på Enter.
- ▶ Indtast adgangskoden igen. Optageren minder dig om, at du ikke må glemme adgangskoden. Bekræft meddelelsen med Enter for at aktivere spærringen.
- ▶ Hvis du vil deaktivere spærringen, skal du vælge menupunktet **OFF** og indtaste adgangskoden.



### BEMÆRK!

Adgangskoden gælder kun for den periode, hvor spærringen er aktiv – når spærringen ophæves, ophæves adgangskoden også. På den måde kan du angive en ny adgangskode, hvis du aktiverer spærringen igen.

### Maturity Lock

Børnespærringen skal defineres for et alderstrin, hvilket gøres via dette menupunkt. Du kan vælge mellem **OFF**, **AGE4** til **AGE18**.

### Language

Her kan du angive lyd- og undertekstsproget for DVB-T-kanalerne.

### About

Viser den aktuelle DVB-T-systemsoftwareversion.

### Reset All

Hvis apparatet skal nulstilles til fabriktilstanden, skal du vælge dette menupunkt og besvare sikkerhedsspørgsmålet med **YES**. Apparatet nulstilles til leveringstilstanden.

## Timer Programming

### Timer Programming

Med dette menupunkt kan du programmere Timer-optagelser. Gør som beskrevet i kapitel „Automatisk optagelse“ på side 40.

### EPG

Med dette menupunkt kan du programmere Timer-optagelser via den elektroniske programguide (EPG). Gør som beskrevet i kapitel „Elektronisk programvejledning (EPG)“ på side 25.

### Title List

Via dette menupunkt kan du få adgang til en DVD's eller et USB-lagermediers titellister.

Du kan også få adgang til en DVD's titelliste med tasten **TOP MENU** i DVD-tilstand. Et USB-lagermedies titelliste kan åbnes via dette menupunkt.

### DVD Menu

Dette menupunkt kan kun vælges, når der er sat en CD-/DVD-disk i.

#### Format

DVD'er eller CD'er, som endnu ikke indeholder nogen data, formateres automatisk, første gang de sættes i DVD-/videoptageren, og forberedes dermed til en optagelse. Hvis dette ikke sker, kan du her formatere datamediet manuelt.

Desuden kan du formatere datamedier, som der allerede er skrevet på. Alle data, som findes på en DVD eller CD, slettes.

#### Finalise

Dette menupunkt kan kun vælges, når der er sat en DVD-disk (DVD+R) i.

Bekræft indtastningen med **ENTER** for at færdiggøre en optagelse på en CD-R eller DVD-R, så den også kan afspilles på andre DVD-afspillere. Du bliver bedt om at bekræfte din indtastning med **ENTER**. Bemærk at der ikke længere kan skrives til en DVD, når den først er blevet færdiggjort.

DVD-RW kan ikke færdiggøres og kan normalt afspilles på andre DVD-apparater.

#### Disc Protect

For at undgå utilsigtede optagelser på en DVD kan du beskytte DVD'en, så der ikke kan skrives på den igen. Denne handling kan gøres om, således, at det igen er muligt at optage, når beskyttelsen fjernes.

#### Delete All Playlists

Hvis du har oprettet afspilningslister på en DVD (se side 43), kan du her slette alle afspilningslister fra ét sted.

## Hvis der opstår fejl

Hvis der opstår en fejl, bør du først prøve, om du selv kan løse problemet. I den forbindelse kan den følgende oversigt være en hjælp.



### FORSIGTIG!

Forsøg under ingen omstændigheder selv at reparere apparatet. Hvis en reparation bliver nødvendig, skal du henvende dig til vores servicecenter eller et andet egnet specialværksted.

Fejl	Mulig årsag/løsning
<b>GENERELT</b>	
Ingen visning	Kontroller lysnettilslutningen – sidder stikket korrekt i stikkontakten?
Ingen funktion	Tryk på <b>STANDBY</b> på apparatet. Hvis der er fejl i afspilleren på grund af tordennejr, statisk opladning eller andre eksterne faktorer, kan du prøve følgende: Tryk på <b>STANDBY</b> på apparatet. Træk derefter lysnetledningen ud, og sæt den i igen.
Disken starter ikke, selvom der er trykket på <b>PLAY</b> , eller den stopper straks igen.	Er disken lagt i med den trykte side opad? Kontrollér, om disken er beskadiget ved at sætte en anden disk i. Hvis disken er snavset, skal du tørre den forsigtigt af fra midten og ud mod kanten med en blød, tør klud. Er der sat en anden disktype i end dem, der kan afspilles: DVD, VCD eller CD? For kommercielle DVD'er: Har DVD'en den rigtige regionskode (2)?  Der er dannet kondensvand – lad apparatet tørre i 1-2 timer.
Apparatet reagerer ikke på fjernbetjeningen.	Kontrollér, om batterierne er løbet tør for strøm eller er sat forkert i. Fjern eventuelle forhindringer mellem den infrarøde sender i fjernbetjeningen og sensoren på afspilleren. Er du for langt væk fra afspilleren (mere end 7 m)? Gør afstanden mellem fjernbetjeningen og apparatet kortere.
Intet billede	Er kabelforbindelsen mellem DVD-afspilleren og tv-apparatet foretaget korrekt, og er den fejlfri? Er tv-apparatet tændt? Har du valgt videokanalen på tv-apparatet? Har du valgt den rigtige funktion (DVD)?
	Er den rigtige videoudgang valgt på DVD-afspilleren?
	Skal stationssøgningen eventuelt gennemføres igen?
Forvrænget billede	Kontrollér, om disken er snavset, og tør den i så fald forsigtigt af fra midten og ud mod kanten med en blød, tør klud. Små billedforstyrrelser er ikke en fejlfunktion.
Meget forvrænget billede  Ingen farver på billedet Dårligt billede	Standarden for din DVD stemmer muligvis ikke overens med standarden for dit tv-apparat (NTSC/PAL). Der er indstillet et videoudgangssignal, som fjernsynet ikke understøtter (NTSC/PAL).
Forkert billedformat (4:3, 16:9)	Kontrollér i Setup-menuen under <b>GENERAL SETTING -&gt; VIDEO -&gt; TV ASPECT</b> , om det valgte format svarer til fjernsynsapparatet.
Ingen lyd	Har du slået tv'ets lyd fra? Kontrollér lydforbindelserne. Forkerte lydudgangsindstillinger (Setup-menuen: <b>GENERAL SETTING -&gt; PLAYBACK -&gt; AUDIO OUT</b> ). DVD-afspilningen er indstillet til hurtig eller langsom gengivelse.
For lav lydstyrke	Kontrollér lydindstillingerne i SETUP-menuen: Har du valgt det rigtige lydformat? Er højttalerne indstillet rigtigt?

Fejl	Mulig årsag/løsning
<b>DVD-SPECIFIKT</b>	
Forkert sprog forkert undertekstsprog	Vælg en anden sprogindstilling i SETUP-menuen ( <b>GENERAL SETTING -&gt; PLAYBACK -&gt; AUDIO LANGUAGE</b> hhv. <b>SUBTITLE LANGUAGE</b> ). Kontrollér på DVD'ens cover eller i DVD-menuen, om det ønskede sprog findes på DVD'en.
Ingen SKIP-funktion er mulig	Nogle DVD'er har titler/kapitler, for hvilke SKIP-funktionen er spærret.
Kamerapositionen kan ikke ændres.	Funktionen med forskellige kamerapositioner findes kun på få diske og som regel kun for nogle få udvalgte scener på en DVD.
<b>OPTAGELSER</b>	
En optaget DVD kan ikke afspilles på en anden DVD-afspiller.	DVD-R'en blev ikke afsluttet (færdiggjort) efter optagelsen.
Et optaget kapitel bliver ikke vist på en anden DVD-afspiller.	DVD 'en er ikke blevet gjort kompatibel (færdiggør DVD'en).
Optagelser fungerer ikke.	Der er ikke sat nogen disk i, eller den disk, der er sat i, er skrivebeskyttet. Disken har ikke det rigtige format (DVD+R, DVD-R eller DVD+RW, DVD-RW). Disken indeholder allerede 49 titler. Der foretages andre optagelser på det programmerede tidspunkt. Det programmerede tidspunkt er i fortiden. Alle 12 pladser for optagelse er optaget. Den valgte kilde afgiver ikke noget signal.
DVD-timeroptagelsen har ikke virket.	Apparatet var tændt. Ved timeroptagelse skal apparatet være i timer-standbytilstand.
Ingen optagelse på kassetten.	Optagelsesbeskyttelsen på kassetten er blevet fjernet. Brug en anden kassette, eller klæb optagelsesbeskyttelsen til med et stykke tape.
Ved VCR-afspilning er der meget sne på skærmen.	Videohovederne er snavsede. Rengør videohovederne med et rensbånd.
<b>FJERNBETJENING</b>	
Fungerer ikke.	Der er ikke sat batterier i, eller batterierne er afladet. Fjernbetjeningen er ikke rettet mod optageren.

## Rengøring og vedligeholdelse

Træk stikket ud af stikkontakten før rengøring.

Anvend en tør, blød klud til rengøringen. Undgå at anvende kemiske opløsnings- eller rengøringsmidler, da disse kan beskadige overfladen og/eller påskrifter på maskinen.

## Bortskaffelse

### Emballage



Apparatet er pakket ind i emballage for at beskytte det mod transportskader. Emballagen er lavet af råstoffer og kan således genbruges eller bringes tilbage i råstofkredsløbet.

### Apparatet



Når apparatet er nået til slutningen af dets levetid, må du under ingen omstændigheder smide den ud som almindeligt husholdningsaffald. Forhør dig hos de lokale myndigheder om, hvordan du skal bortskaffe apparatet på en miljømæssigt korrekt måde.



### Batterier



Brugte batterier må ikke smides i husholdningsaffaldet. Batterierne skal afleveres på en genbrugsplads.

## Tekniske data

Strømforsyning	AC 230V ~ 50 Hz
Effektforbrug ved drift	35 W
Effektforbrug ved standby	0,93 W
Batterier til fjernbetjeningen	2 X 1,5 V R6/LR6 TYPE AA
Farvefjernsynssystem	PAL-B/G, SECAM-L
Videosystem	VHS
Anvendelsesområde	5° C til 35° C/5 % til 80 % relativ luftfugtighed, ikke-kondenserende
Mål (BxHxD)	ca. 435 x 9,5 x 388 mm
Vægt	ca. 5,0 kg
Stik	Indgange: Antenneindgang 75 ohm, Video In (SCART), Audio In, DV In (IEEE 1394), USB 2.0 Udgange: Video Out (SCART), Component Video Out (Progressive Scan), Audio Out (analog, digital), HDMI video/audio out (HDMI-standard, Type A)
Afspilningsformater	VHS-videokassette; DVD (Digital Versatile Disk), DVD-R, DVD-RW; VCD, SVCD, CD-Audio; CD-R, CD-RW, JPEG-CD, MP3-CD

Hvis du bruger lyd-cd'er, skal du lægge mærke til den påtrykte tekst.



### BEMÆRK!

Der er ingen garanti for, at en DVD-R eller DVD-RW, som er optaget med din DVD-optager, også kan afspilles på en anden DVD-afspiller. Læs eventuelt i brugervejledningen til den anden DVD-afspiller, og kontrollér, at apparatet også kan afspille formaterne DVD-R og DVD-RW.

Vær opmærksom på følgende: Der findes i dag mange og delvist ikke-standardiserede optagelsesformater for cd'er og metoder til kopibeskyttelse samt forskellige typer tomme CD-R- og CD-RW-diske. Derfor kan der i enkelte tilfælde forekomme indlæsningsfejl eller -forsinkelser. Dette er ikke en fejl ved apparatet.

Optagelsestider (DVD)	1H (ca. 1 time), 2H (ca. 2 timer), 4H (ca. 4 timer), 6H (ca. 6 timer), 8H (ca. 8 timer)
Optagelsestider (VCR)	SP (ca. 3 timer med kassette E-180), LP (ca. 6 timer med kassette E-180)
Optagelsesformater	VHS-videokassette; DVD-R; DVD-RW
Lasereffekt	DVD-afspiller/-optager: Laserklasse 1 Fjernbetjening: Laserklasse 1



Apparatet lever op til kravene i EMC-direktivet 2004/108/EF og lavspændingsdirektivet 2006/95/EF.

Maskinlarminformationsforordning 3. GPSGV, 06.01.2004: Det højeste lydstyrkeniveau er 70 dB(A) eller derunder i henhold til EN ISO 7779

**HDMI**™ HDMI, HDMI-logoet og High Definition Multimedia Interface er eller registrerede varemærker, der tilhører HDMI licensing LLC i De Forenede Stater og andre lande.



Fremstillet på licens fra Dolby Laboratories. Dolby og DD-symbolet er varemærker tilhørende Dolby Laboratories.

„Dolby®-Digital-optagelsen gør brugeren i stand til at foretage videooptagelser af høj kvalitet i stereolyd. Hvis denne teknologi anvendes i stedet for PCM-optagelsen, spares der desuden plads på disken, hvilket gør det muligt at anvende en højere videoopløsning eller at forlænge optagelsestiden for alle DVD'er. Med Dolby-Digital-optagelsen kan optagede DVD'er afspilles på alle DVD-videoafspillere.“

Dette er tilfældet, hvis afspilleren er kompatibel med de nuværende skrivbare DVD'er.



er et mærke, der tilhører DVD Format/Logo Licensing Corporation.

### Med forbehold for tekniske ændringer!



## Sprogkoder

Sprog	Kode	Sprog	Kode	Sprog	Kode	Sprog	Kode
Abkasisk	4748	Grønlandsk	5758	Makedonsk	5957	Singalesisk	6555
Afar	4747	Guarani	5360	Madagaskisk	5953	Siswati	6565
Afrikaans	4752	Gujarati	5367	Malay	5965	Slovakisk	6557
Albansk	6563	Hausa	5447	Malayalam	5958	Slovensk	6558
Amharic	4759	Hebræisk	5569	Maltesisk	5966	Somalisk	6561
Arabisk	4764	Hindi	5455	Maori	5955	Spansk	5165
Armensk	5471	Islandsk	5565	Marathi	5964	Sudanesisk	6567
Assamesisk	4765	Indonesisk	5560	Moldavisk	5961	Suaheli	6569
Aymara	4771	Interlingua	5547	Mongolsk	5960	Svensk	6568
Aserbajdsjansk	4772	Interlingue	5551	Nauru	6047	Tagalog	6658
Bashkir	4847	Inupiak	5557	Nepalesisk	6051	Tajik	6653
Baskisk	5167	Irsk	5347	Hollandsk	6058	Tamil	6647
Bengalsk	4860	Italiensk	5566	Norsk	6061	Tatarsk	6666
Bhutani	5072	Japansk	5647	Occitanisk	6149	Telugu	6651
Bihari	4854	Javanesisk	5669	Oriya	6164	Thai	6654
Bislama	4855	Jiddisch	5655	Oromo (Afan)	6159	Tibetansk	4861
Bretonsk	4864	Cambodiansk	5759	Panjabi	6247	Tigrinya	6655
Bulgarsk	4853	Canadisk	5760	Pashto; Pushto	6265	Tonga	6661
Burmesisk	5971	Kashmiri	5765	Persisk	5247	Tjekkisk	4965
Hviderussisk	4851	Kasakisk	5757	Polsk	6258	Tsonga	6665
Kinesisk	7254	Catalansk	4947	Portugisisk	6266	Tyrkisk	6664
Dansk	5047	Ketschua	6367	Rætoromanisk	6459	Turkmenisk	6657
Dansk	5051	Kinyarwanda	6469	Rumænsk	6461	Twi	6669
Engelsk	5160	Kirgisisk	5771	Russisk	6467	Ukrainsk	6757
Esperanto	5161	Kirundi	6460	Samoisk	6559	Ungarsk	5467
Estisk	5166	Koreansk	5761	Sangho	6553	Urdu	6764
Færøsk	5261	Korsikansk	4961	Sanskrit	6547	Uzbekisk	6772
Fiji	5256	Kroatisk	5464	Skotsk/gælisk	5350	Vietnamesisk	6855
Finsk	5255	Kurdisk	5767	Serbisk	6564	Volapük	6861
Fransk	5264	Laotisk	5861	Serbokroatisk	6554	Walisisk	4971
Friesisk	5271	Latin	5847	Sesotho	6566	Wolof	6961
Galisisk	5358	Lettisk	5868	Setswana	6660	Xhosa	7054
Georgisk	5747	Lingala	5860	Shona	6560	Yoruba	7161
Græsk	5158	Litauisk	5866	Sindhi	6550	Zulu	7267



**MEDION**<sup>®</sup>

Medion Nordic A/S  
Naverland 29A  
2600 Glostrup  
Danmark

Hotline: (+45) 70212020  
Fax: (+45) 70212029

Internet  
[www.medion.dk](http://www.medion.dk)  
E-mail Support  
[service-denmark@medion.com](mailto:service-denmark@medion.com)