

# Stereo-CD-Uhrenradio

**MEDION®**

MEDION® LIFE® P66009 (MD 82959)

---



Bedienungsanleitung

# Inhaltsverzeichnis

Inhaltsverzeichnis .....	3
Sicherheitshinweise.....	5
Bestimmungsgemäßer Gebrauch .....	5
Allgemeine Hinweise .....	5
Das Gerät sicher aufstellen .....	6
Netzanschluss zugänglich lassen .....	6
Niemals selbst reparieren .....	8
Sicherer Umgang mit Batterien.....	8
Der CD-Spieler .....	9
Geräteübersicht .....	10
Vorbereitung .....	12
Auspacken.....	12
Lieferumfang prüfen.....	12
Backup-Batterie .....	12
Betrieb .....	13
Einschalten/Ausschalten .....	13
Displaybeleuchtung .....	13
Uhr stellen.....	13
Ohrhörer anschließen.....	14
Radiobetrieb.....	14
Lautstärke .....	14
CD-Betrieb .....	15
Wiedergabe .....	15
Suchfunktionen .....	16
Wiedergabe Funktionen.....	16
Abspielreihenfolge programmieren.....	16
Liste abspielen .....	16
Liste ändern .....	17
Liste löschen .....	17
Externe Geräte abspielen .....	17

Automatisches Abschalten („SLEEP“-Funktion) .....	18
Wecker/Automatische Einschaltzeit.....	18
Alarm einstellen .....	18
Alarm abschalten .....	19
Reinigung .....	19
Entsorgung.....	19
Verpackung.....	19
Gerät.....	19
Batterien.....	19
Technische Daten .....	20

# Sicherheitshinweise



## Zu dieser Anleitung

Lesen Sie vor der ersten Inbetriebnahme diese Bedienungsanleitung gründlich durch und befolgen Sie vor allen Dingen die Sicherheitshinweise!

Alle Tätigkeiten an und mit diesem Gerät dürfen nur soweit ausgeführt werden, wie sie in dieser Bedienungsanleitung beschrieben sind.

Bewahren Sie diese Bedienungsanleitung für den weiteren Gebrauch auf. Falls Sie das Gerät einmal weitergeben, legen Sie bitte auch diese Bedienungsanleitung dazu.

## Bestimmungsgemäßer Gebrauch

Das Gerät ist nicht dafür bestimmt, durch Personen (einschließlich Kinder) mit eingeschränkten physischen, sensorischen oder geistigen Fähigkeiten oder mangels Erfahrung und/oder mangels Wissen benutzt zu werden, es sei denn, sie werden durch eine für ihre Sicherheit zuständige Person beaufsichtigt oder erhalten von ihr Anweisungen, wie das Gerät zu benutzen ist. Kinder sollten beaufsichtigt werden, um sicherzustellen, dass sie nicht mit dem Gerät spielen.

## Allgemeine Hinweise

- Achten Sie darauf, dass die Anschlussleitung nicht zur Stolperfalle wird. Die Anschlussleitung darf nicht geklemmt und gequetscht werden.
- Nehmen Sie das Gerät nicht in Betrieb, wenn Gerät oder Anschlussleitungen sichtbare Schäden aufweisen oder das Gerät heruntergefallen ist.
- Im Inneren des Gerätes gibt es gefährliche Spannungen. Öffnen Sie niemals das Gehäuse oder führen durch die Belüftungsschlitze Gegenstände ein. Lebensgefahr durch Stromschlag!
- Um das Gerät vollständig von der Stromversorgung zu trennen, muss der Netzstecker aus der Steckdose gezogen werden. Ziehen Sie immer am Stecker, niemals am Kabel.
- Bei einem Gewitter können am Stromnetz angeschlossenen Geräte beschädigt werden. Ziehen Sie deshalb bei Gewitter immer den Netzstecker.

- Warten Sie mit dem Anschluss des Netzteils, wenn das Gerät von einem kalten in einen warmen Raum gebracht wird. Das dabei entstehende Kondenswasser kann unter Umständen das Gerät zerstören. Wenn das Gerät Zimmertemperatur erreicht hat, kann das Gerät gefahrlos in Betrieb genommen werden.
- Lassen Sie Reparaturen am Gerät oder der Anschlussleitung nur von einer Fachwerkstatt bzw. im Service-Center durchführen. Durch unsachgemäße Reparaturen können erhebliche Gefahren für den Benutzer entstehen.

## **Das Gerät sicher aufstellen**

- Benutzen Sie das Gerät nicht im Freien.
- Verwenden Sie das Gerät nicht in Feuchträumen und sehr staubigen Räumen.

Stellen Sie das Gerät auf eine feste, ebene Fläche.

Achten Sie darauf, dass

- keine direkten Wärmequellen (z. B. Heizungen) auf das Gerät wirken;
- kein direktes Sonnenlicht auf das Gerät trifft;
- das Gerät nicht Tropf- oder Spritzwasser ausgesetzt wird und dass keine mit Flüssigkeit gefüllten Gegenstände - z. B. Vasen - auf das Gerät oder in die Nähe des Gerätes gestellt werden;
- das Gerät nicht in unmittelbarer Nähe von Magnetfeldern (z. B. Fernsehern oder anderen Lautsprechern) steht;
- keine offenen Brandquellen (z. B. brennende Kerzen) in der Nähe oder auf dem Gerät stehen.
- Halten Sie einen Mindestabstand um das Gerät ein und bedecken Sie es nicht mit Gegenständen (Vorhängen, etc.). Eine ausreichende Belüftung ist zu gewährleisten.
- Das Gerät kann bei einer Umgebungstemperatur von 0° C bis 40° C und bei einer relativen Luftfeuchtigkeit von 20 % bis 80 % (nicht kondensierend) betrieben werden. Im ausgeschalteten Zustand kann das Gerät gelagert werden bei -20° C bis 70° C und bei einer relativen Luftfeuchtigkeit von 20 % bis 90 % (nicht kondensierend).

## **Netzanschluss zugänglich lassen**

Schließen Sie das Gerät nur an eine gut erreichbare Steckdose (230 V ~ 50 Hz) an, die sich in der Nähe des Aufstellorts befindet. Für den

Fall, dass Sie das Gerät schnell vom Netz nehmen müssen, muss die Steckdose frei zugänglich sein.

## Niemals selbst reparieren

Ziehen Sie bei Beschädigungen des Geräts oder der Anschlussleitung sofort den Netzstecker aus der Steckdose, um Gefährdungen zu vermeiden.

Versuchen Sie auf keinen Fall, das Gerät selber zu öffnen und/oder zu reparieren. Es besteht die Gefahr des elektrischen Schlags! Wenden Sie sich im Störfall an unser Service Center oder eine andere geeignete Fachwerkstatt.



## Sicherer Umgang mit Batterien

Sie können eine 9-Volt-Blockbatterie in das Gerät einsetzen. Beachten Sie hierzu folgende Hinweise:

- Halten Sie Batterien von Kindern fern. Batterien können bei Verschlucken lebensgefährlich sein. Wurde eine Batterie verschluckt, muss sofort medizinische Hilfe in Anspruch genommen werden.
- Werfen Sie die Batterien nicht ins Feuer, schließen Sie sie nicht kurz und nehmen Sie sie nicht auseinander.
- Reinigen Sie die Batterie- und Gerätekontakte vor dem Einlegen bei Bedarf.
- Beachten Sie beim Einlegen der Batterie die Polarität (+/-).
- Tauschen Sie die Backup-Batterie spätestens nach 1 Jahr aus.
- Entfernen Sie eine erschöpfte Batterie umgehend aus dem Gerät! Es besteht erhöhte Auslaufgefahr!
- Setzen Sie die Batterie keinen extremen Bedingungen aus; stellen Sie das Gerät z. B. nicht auf Heizkörpern ab! Es besteht erhöhte Auslaufgefahr!
- Versuchen Sie niemals, normale Batterien wieder aufzuladen! Es besteht Explosionsgefahr!
- Nehmen Sie eine ausgelaufene Batterie sofort aus dem Gerät. Reinigen Sie die Kontakte, bevor Sie eine neue Batterie einlegen. Es besteht Verätzungsgefahr durch Batteriesäure!
- Sollte Batteriesäure ausgelaufen sein, vermeiden Sie unbedingt den Kontakt mit Haut, Augen und Schleimhäuten! Falls die Säure doch mit Haut in Kontakt gekommen ist, spülen Sie die betroffenen Stellen sofort mit reichlich klarem Wasser und suchen Sie umgehend einen Arzt auf.
- Wenn Sie das Gerät für längere Zeit nicht benutzen, entfernen Sie die Batterien aus dem Gerät.

- Bei der Knopfzelle handelt es sich um eine Lithium Batterie:  
ACHTUNG! Explosionsgefahr bei unsachgemäßem Auswechseln der Batterie.  
Ersatz nur durch denselben oder einen gleichwertigen Typ.

## Der CD-Spieler

Der CD-Spieler ist ein Laserprodukt der Klasse 1. Das Gerät ist mit einem Sicherheitssystem ausgerüstet, das das Austreten von gefährlichen Laserstrahlen während des normalen Gebrauchs verhindert. Um Augenverletzungen zu vermeiden, manipulieren oder beschädigen Sie niemals das Sicherheitssystem des Geräts.





# Geräteübersicht

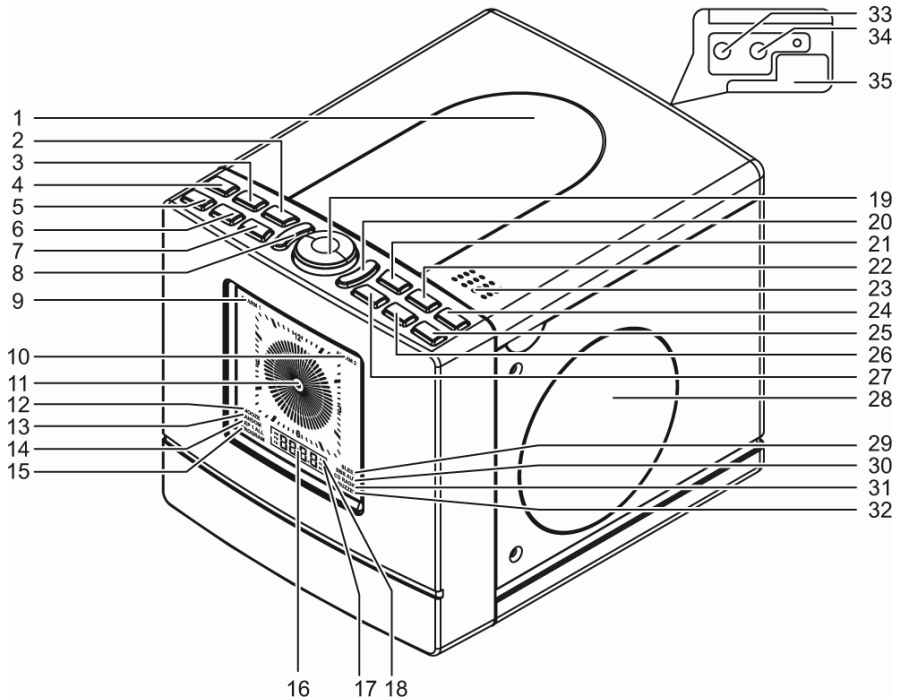

- |                                                                                                                                                                                                                                                                                                                                                                                                        |                                                                                                                                                                                                                                                                                                                                                                                                                                   |
|--------------------------------------------------------------------------------------------------------------------------------------------------------------------------------------------------------------------------------------------------------------------------------------------------------------------------------------------------------------------------------------------------------|-----------------------------------------------------------------------------------------------------------------------------------------------------------------------------------------------------------------------------------------------------------------------------------------------------------------------------------------------------------------------------------------------------------------------------------|
| <p><b>1</b> CD-Fach</p> <p><b>2</b> <b>SKIP+/TUNING+/CLOCK+</b>: Kurz drücken: zum Anfang des nächsten Titels; Lang drücken: schneller Vorlauf; Sendervorlauf; Uhr einstellen</p> <p><b>3</b> <b>PLAY/PAUSE</b> <b>▶  </b>: Wiedergabe/Pause CD</p> <p><b>4</b> Betriebsschalter <b>⏻</b>: Ein / Ausschalten des Gerätes</p> <p><b>5</b> <b>FUNCTION</b>: Wechsel der Betriebsmodi; Radio, CD, Aux</p> | <p><b>6</b> <b>STOP</b> <b>■</b>: Wiedergabe stoppen</p> <p><b>7</b> <b>SKIP-/TUNING-/CLOCK-</b>: Kurz drücken: zum Anfang des aktuellen Titels; Lang drücken: schneller Rücklauf; Senderrücklauf; Uhr einstellen</p> <p><b>8</b> <b>VOL -</b>: Lautstärke verringern</p> <p><b>9</b> <b>ALARM1</b>: Zeigt den eingestellten Alarm1 an</p> <p><b>10</b> <b>ALARM2</b>: Zeigt den eingestellten Alarm2 an</p> <p><b>11</b> Uhr</p> |
|--------------------------------------------------------------------------------------------------------------------------------------------------------------------------------------------------------------------------------------------------------------------------------------------------------------------------------------------------------------------------------------------------------|-----------------------------------------------------------------------------------------------------------------------------------------------------------------------------------------------------------------------------------------------------------------------------------------------------------------------------------------------------------------------------------------------------------------------------------|

- 12** *SNOOZE*: Weckunterbrechung aktiv
- 13** *RANDOM*: Zufallswiedergabe der CD aktiv
- 14** *REPEAT/ALL*: aktuellen oder alle Titel wiederholen
- 15** *PROGRAM*: Abspielprogramm aktiv
- 16** Multifunktionsdisplay für Cd / Radio/Uhrzeit
- 17** Lautstärkeanzeige
- 18** Stereo Anzeige
- 19** *SNOOZE/DIMMER*: Displaybeleuchtung dimmen; Weckunterbrechung aktivieren
- 20** *VOL +*: Lautstärke erhöhen
- 21** *PROGRAM/CLOCK SET*: Programm für CD Wiedergabe programmieren/ Uhrzeit einstellen
- 22** *ALM SEL/ BBS*: Alarm einstellen; Bass Booster aktivieren
- 23** *PUSH OPEN/CLOSE*: Drucktaste zum Öffnen/Schließen des CD-Fachs
- 24** *ALM1*: aktivieren und stellen Sie ALARM1 ein
- 25** *ALM2*: aktivieren und stellen sie ALARM2 ein.
- 26** *MODE*: Wiedergabefunktion für den CD Spieler einstellen
- 27** *SLEEP*: Sleepfunktion nutzen
- 28** Lautsprecher
- 29** *SLEEP*: Sleep anzeige
- 30** *BBS*: Bass Boost aktiv
- 31** *CD/RADIO/AUX*; Betriebsanzeige
- 32** *BUZZER*: Weckartsanzeige
- 33** *PHONES*: Ohr-/Kopfhöreranschluss
- 34** *AUX IN*: Abschluss für ein externes Gerät
- 35** Batteriefach: Zum Öffnen des Fachs, Lasche nach unten drücken und ziehen

# Vorbereitung

## Auspacken

- ▶ Entfernen Sie sämtliches Verpackungsmaterial. Nehmen Sie auch den Transportschutz aus dem CD-Fach heraus.



### **ACHTUNG!**

Lassen Sie kleine Kinder nicht mit Folie spielen. Es besteht Erstickungsgefahr!

## Lieferumfang prüfen

Vergewissern Sie sich nach dem Auspacken, ob folgende Teile mitgeliefert sind:

- CD-Uhrenradio
- Bedienungsanleitung

## Backup-Batterie

Damit die Uhr im Hintergrund weiterläuft, wenn Sie das Gerät vom Netz nehmen, können Sie eine 9-Volt-Blockbatterie (Typ 6LR61; nicht im Lieferumfang enthalten) einlegen.

- ▶ Ziehen Sie den Netzstecker heraus.
- ▶ Nehmen Sie den Deckel des Batteriefachs auf der Geräterückseite ab.
- ▶ Verbinden Sie die beiden Steckverbindungen der Batterie mit denen am Gerät. Beachten Sie die Polarität!
- ▶ Legen Sie die Batterie ein und schließen Sie das Batteriefach.
- ▶ Verbinden Sie den Netzstecker wieder mit einer Netzsteckdose 230 V ~ 50 Hz.

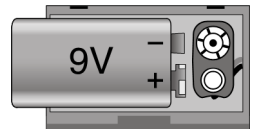



Stellen Sie die Uhr, wenn die Batterie bereits eingelegt ist, um die Uhrzeit bei Unterbrechung des Netzbetriebs im Speicher zu behalten.

# Betrieb

## Einschalten/Ausschalten

Verbinden Sie den Netzstecker mit einer Netzsteckdose 230 V ~ 50 Hz. Im Display erscheint die Uhrzeit (12:00). Das Gerät ist jetzt im Standby-Modus.

- ▶ Um das Gerät einzuschalten, drücken Sie den Betriebsschalter .
- ▶ Um das Gerät auszuschalten, drücken Sie den Betriebsschalter .

## Displaybeleuchtung

- ▶ Um die Helligkeit des Displays zu regeln, drücken Sie die Taste **SNOOZE/DIMMER**, bis die gewünschte Helligkeit erreicht wird.

## Uhr stellen

Wenn die Uhr-Anzeige im Display erscheint, können Sie die Uhr stellen (schalten Sie das Gerät ggf. in den Standby-Modus).

- ▶ Drücken Sie die Taste **PROGRAM/CLOCK SET**.  
Die Stunden fangen an zu blinken.
- ▶ Drücken Sie die Taste **SKIP+/TUNING+/CLOCK+**, bis die richtige Stunde angezeigt wird.
- ▶ Drücken Sie die Taste **PROGRAM/CLOCK SET** erneut.  
Die Minuten fangen an zu blinken.
- ▶ Drücken Sie die Taste **SKIP+/TUNING+/CLOCK+**, bis die richtige Minute angezeigt wird.
- ▶ Drücken Sie erneut **PROGRAM/CLOCK SET**, um die eingestellte Uhrzeit abzuspeichern.

## Ohrhörer anschließen

An der Rückseite des Geräts finden Sie den Ohr-/Kopfhöreranschluss.



- ▶ Schließen Sie einen Ohr-/Kopfhörer mit 3,5 mm-Klinkenstecker an (nicht mitgeliefert). Die Lautsprecher schalten sich dann automatisch ab.



### **ACHTUNG!**

Bevor Sie einen Kopfhörer aufsetzen, stellen Sie die Lautstärke auf ein Minimum! Ihr Gehör kann Schaden nehmen, wenn es zu lange oder zu plötzlich hohen Lautstärken ausgesetzt wird!

## Radiobetrieb

- ▶ Wickeln Sie die angeschlossene Wurfantenne für den UKW-Empfang ganz ab.
- ▶ Drücken Sie die Taste .
- ▶ Wählen Sie den Radiobetrieb, indem Sie die Taste **FUNCTION** so lange drücken, bis **RADIO** im Display erscheint.
- ▶ Stellen Sie mit **SKIP+/TUNING+/CLOCK+** oder **SKIP-/TUNING-/CLOCK-** die gewünschte Frequenz ein. Sie sehen die Frequenz an der Gerätefront unter der Uhr.  
Wenn Sie einen Stereosender empfangen, leuchtet die **5T**-Anzeige an der Gerätefront.
- ▶ Richten Sie ggf. die Wurfantenne für einen optimalen Empfang aus.
- ▶ Um das Radio auszuschalten, drücken Sie den Betriebsschalter .

## Lautstärke

- ▶ Drücken Sie die Taste **VOL-** um die Lautstärke zu verringern.
- ▶ Drücken Sie die Taste **VOL+** um die Lautstärke zu erhöhen.

## CD-Betrieb



### Hinweise zum CD-Fach

Legen Sie keine fremden Gegenstände in das CD-Fach, da hierdurch die Mechanik zerstört werden kann.

Um Verschmutzung durch Staub zu vermeiden, lassen Sie das CD-Fach nicht für längere Zeit offen stehen.

Ist die CD stark verschmutzt oder weist sie starke Fingerabdrücke auf, kann es passieren, dass das Abspielen verzögert wird oder an einer anderen Stelle beginnt.

Schmutz auf der Abtastlinse kann zu Unterbrechungen während des Abspielens oder zu anderen Störungen führen.

Wenn Sie Staubpartikel aus dem CD-Fach entfernen möchten, benutzen Sie hierfür einen handelsüblichen Staubblasepinsel (im Fotogeschäft erhältlich).



- ▶ Drücken Sie die Taste .
- ▶ Wählen Sie den CD-Betrieb, indem Sie die Taste **FUNCTION** so oft drücken, bis im Display **CD** erscheint.
- ▶ Öffnen Sie das CD-Fach an der Oberseite des Geräts, indem Sie die Taste **PUSH OPEN/CLOSE** drücken.



Nach der Auslieferung ist eine Schutzpappe im CD-Fach eingelegt. Nehmen Sie diese Pappe heraus.

- ▶ Legen Sie eine CD mit der beschrifteten Seite nach oben ein.
- ▶ Schließen Sie das CD-Fach. Die CD wird eingelesen. Nach ein paar Sekunden erscheint im CD-Display die Gesamtzahl der Titel auf der CD. Falls die CD nicht gelesen werden kann, erscheint „**NO**“ („No Disk“).

## Wiedergabe

- ▶ Drücken Sie die Taste **PLAY/PAUSE** , um die Wiedergabe zu starten. Im Display erscheint die Nummer des aktuellen Titels mit der Wiedergabeanzeige.
- ▶ Um die Wiedergabe zu unterbrechen, drücken Sie wiederum **PLAY/PAUSE** . Die Nummer des aktuellen Titels blinkt. Mit der derselben Taste setzen Sie die Wiedergabe fort.
- ▶ Drücken Sie **STOP** , um die Wiedergabe zu stoppen. Es erscheint wieder die Gesamtzahl der Titel.

## Suchfunktionen

- ▶ Drücken Sie die Taste **SKIP-/TUNING-/CLOCK-** kurz, um an den Anfang des laufenden Titels und dann jeweils einen Titel zurück zu springen. Mit **SKIP+/TUNING+CLOCK+** springen Sie jeweils einen Titel nach vorn.
- ▶ Halten Sie die Tasten **SKIP/TUNING/CLOCK** gedrückt, um einen Schnelllauf rückwärts bzw. vorwärts zu starten.

## Wiedergabe Funktionen

- ▶ Drücken Sie die Taste **MODE** einmal, um den aktuellen Titel endlos zu wiederholen. Im Display leuchtet die **REP 1**.
- ▶ Drücken Sie die Taste **MODE** zweimal, um die ganze CD endlos zu wiederholen. Im Display leuchtet **REP ALL** permanent.
- ▶ Drücken Sie Taste **MODE** ein weiteres Mal, um die Zufallswiedergabe aktivieren. Im Display leuchtet **RANDOM**.
- ▶ Drücken Sie die Taste **MODE** ein weiteres Mal, um die Abspielfunktionen zu beenden.

## Abspielreihenfolge programmieren

Sie können eine Abspielreihenfolge für bis zu 20 Titel programmieren. Das Gerät muss sich hierfür im Stopp-Modus befinden (ggf. **PLAY** und **STOP** drücken).

- ▶ Drücken Sie die Taste **PROGRAM**. Im Display erscheint **P-01** für den ersten Programmplatz und Programm fängt an zu blinken.
- ▶ Wählen Sie, mit **SKIP-/TUNING-/CLOCK** oder **SKIP+/TUNING+/CLOCK+** den Titel, den Sie auf dem ersten Programmplatz speichern wollen.
- ▶ Drücken Sie wieder **PROGRAM**, um den Titel zu speichern. Es erscheint **P-02**.
- ▶ Wählen Sie mit einer **SKIP/TUNING/CLOCK** den Titel für Programmplatz **02** und drücken Sie **PROGRAM**, um den Titel zu speichern.
- ▶ Wiederholen Sie diese Schritte, bis Ihre Liste komplett ist.

## Liste abspielen

- ▶ Drücken Sie **PLAY/ PAUSE ▶||**, während das Gerät im Programmiermodus ist (die Anzeige **00** oder die Titelnummer blinken). Die Liste wird abgespielt.
- ▶ Sie können auf die Liste die Wiederholfunktionen wie oben beschrieben anwenden.

## Liste ändern

Sie können die Belegung der Liste ändern.

- ▶ Drücken Sie **PROGRAM** so oft, bis der zu ändernde Programmplatz erscheint.
- ▶ Wählen Sie dann mit einer **SKIP/TUNING/CLOCK** Taste einen anderen Titel und speichern Sie wiederum mit **PROGRAM**.

## Liste löschen

- ▶ Um die Liste zu löschen, wechseln Sie in den Radiobetrieb oder stellen Sie das Gerät aus.

## Externe Geräte abspielen

Das Uhrenradio bietet Ihnen die Möglichkeit ein externes Gerät auf dem Uhrenradio abzuspielen.

- ▶ Schliessen Sie hierzu einfach das externe Gerät über ein 3,5 mm Klinkenkabel an den AUX Eingang auf der Geräterückseite an.
- ▶ Drücken Sie nun die **FUNCTION** Taste, bis **AUX** im Display erscheint.

Bedienen Sie jetzt das externe Gerät wie gewohnt.



## Automatisches Abschalten („SLEEP“-Funktion)

Mit der „SLEEP“-Funktion stellt sich das Gerät nach einer selbst gewählten Zeit zwischen 10 und 90 Minuten selbst aus.

- ▶ Schalten Sie das Gerät ein.
- ▶ Wählen Sie mit der Taste MODE den Radio-, AUX oder den CD-Betrieb.
- ▶ Drücken Sie die Taste **SLEEP**. Im Display erscheint die Anzeige **SL:00** und der vorher gewählte Betrieb startet.
- ▶ Drücken Sie die Taste Mode so oft, bis die gewünschte Zeit im Display angezeigt wird.

Am Ende der eingestellten Zeit schaltet der Radio-, AUX- oder CD-Betrieb ab.

- ▶ Um die **SLEEP**-Funktion abzubrechen, drücken Sie die Taste .

## Wecker/Automatische Einschaltzeit

Beim Einstellen des Weckers können Sie wählen, ob zur eingestellten Zeit ein Alarmton („Buzzer“) erklingen soll oder ob das Radio, der CD-Spieler oder ein externes Gerät den Ton zum wecken wiedergeben soll.

Die Einstellung des Alarmes ist nur im Standby Betrieb möglich.

### Alarm einstellen

- ▶ Stellen Sie die Uhr auf die richtige Zeit (siehe Kapitel Uhr stellen auf Seite 13).
- ▶ Halten Sie die Taste **ALM 1** kurz gedrückt.  
Die Stunden in der Zeitanzeige fangen an zu blinken.
- ▶ Halten Sie die Taste **SKIP/TUNING/CLOCK** gedrückt, bis die gewünschte Stunde eingestellt ist und bestätigen Sie mit der Taste **ALM 1**.  
Die Minuten in der Zeitanzeige fangen an zu blinken.
- ▶ Halten Sie nun die Taste **SKIP/TUNING/CLOCK** gedrückt, bis die gewünschte Minute eingestellt ist und bestätigen Sie mit der Taste **ALM 1**.
- ▶ Drücken Sie die Taste **ALM SEL/BBS** so lange, bis Sie die gewünschte Weckart (CD, Radio, Aux oder Buzzer) eingestellt haben und bestätigen erneut mit der Taste **ALM 1**.

Alarm 1 ist nun gespeichert und aktiviert.

Im Display erscheint nun **ALARM 1**. Für den zweiten Alarm Speicher (Alarm2) halten Sie die Taste **ALM 2** gedrückt und fahren wie oben beschrieben fort.

## Alarm abschalten

- ▶ Um den Alarm für 9 Minuten abzustellen, drücken Sie die **SNOOZE**-Taste auf dem Gerät. Nach etwa 9 Minuten setzen der Weckton bzw. Radio/CD wieder ein.
- ▶ Um den Alarm ganz abzuschalten, drücken Sie die jeweilige Taste **ALM1/2**.

# Reinigung

Vor der Reinigung ziehen Sie bitte den Netzstecker aus der Steckdose. Für die Reinigung verwenden Sie ein trockenes, weiches Tuch. Vermeiden Sie chemische Lösungs- und Reinigungsmittel, weil diese die Oberfläche und/oder Beschriftungen des Geräts beschädigen können.

# Entsorgung

## Verpackung



Ihr Gerät befindet sich zum Schutz vor Transportschäden in einer Verpackung. Verpackungen sind Rohstoffe und somit wiederverwendungsfähig oder können dem Rohstoffkreislauf zurückgeführt werden.

## Gerät



Werfen Sie das Gerät am Ende seiner Lebenszeit keinesfalls in den normalen Hausmüll. Erkundigen Sie sich in Ihrer Stadt- oder Gemeindeverwaltung nach Möglichkeiten einer umwelt- und sachgerechten Entsorgung.

## Batterien



Verbrauchte Batterien gehören nicht in den Hausmüll. Die Batterien müssen bei einer Sammelstelle für Altbatterien abgegeben werden.

# Technische Daten

## Spannungsversorgung

Spannung: 230 V ~ 50 Hz  
Backup-Batterie: 1 x 9 V Blockbatterie 6LR61  
(nicht im Lieferumfang enthalten)

## Leistung

Leistungsaufnahme: 10 W  
Ausgangsleistung: 2 x 0,6 W RMS  
2 x 6 W PMPO

## Radio

UKW-Band: 87,5 – 108 MHz

## Anschlüsse

Kopfhöreranschluss: 3,5-mm-Klinkenstecker

## CD-Spieler

Laserleistung: Laserklasse 1

## Unterstützte Disks

Audio-CD, CD-R, CD-RW



Bitte beachten Sie: Es gibt heute viele, zum Teil nicht standardisierte CD-Aufnahmeverfahren und Kopierschutzverfahren, sowie unterschiedliche CD-R- und CD-RW-Rohlinge. Darum kann es in Einzelfällen zu Einlesefehlern oder -Verzögerungen kommen. Dies ist kein Defekt des Geräts.



**Technische Änderungen vorbehalten!**

**MEDION®**

MTC – Medion Technologie Center  
Freiherr-vom-Stein-Straße 131  
45473 Mülheim / Ruhr  
Deutschland

Hotline: 01805 – 633 633

Fax: 01805 – 665 566

0180call

(0,14 €/Min. aus dem dt. Festnetz, Mobilfunk max. 0,42 €/Min.)

Servicebereich der Homepage:  
[www.medion.de/service](http://www.medion.de/service)

[www.medion.de](http://www.medion.de)