

MEDION®

Bedienungsanleitung



Schallplatten- und Kassettendigitalisierer

MEDION® LIFE® E69468 (MD 43713)

Inhaltsverzeichnis

1.	Zu dieser Bedienungsanleitung	5
1.1.	Zeichenerklärung.....	5
2.	Bestimmungsgemäßer Gebrauch	6
3.	Konformitätsinformation.....	7
4.	Sicherheitshinweise	7
4.1.	Betriebssicherheit	7
4.2.	Aufstellungsort	7
4.3.	Reparatur.....	8
4.4.	Umgebungstemperatur	9
4.5.	Stromversorgung	9
4.6.	Umgang mit Batterien.....	10
5.	Lieferumfang	12
6.	Gerätübersicht	13
6.1.	Vorderseite.....	13
6.2.	Rechte Seite.....	14
6.3.	Rückansicht	15
6.4.	Oberseite.....	16
6.5.	Fernbedienung	17
7.	Vorbereitung.....	18
7.1.	Auspacken	18
8.	Inbetriebnahme.....	19
8.1.	Batterie in die Fernbedienung einlegen.....	19
8.2.	Stromversorgung anschließen.....	19
9.	Steuerung am Gerät oder über die Fernbedienung	20
10.	Grundfunktionen.....	20
10.1.	Gerät ein-/ausschalten	20
10.2.	Uhr stellen.....	20
10.3.	Automatisches Ausschalten	20
10.4.	Timer einstellen	21
11.	Klangfunktionen.....	21
11.1.	Lautstärke einstellen.....	21
12.	Phonobetrieb	22
12.1.	Schallplatten abspielen.....	22
13.	Kassettenbetrieb	23
14.	USB-, Karten- und AUX-IN-Betrieb	24
14.1.	Speichermedien in Betrieb nehmen	24
14.2.	Hinweis zu MP3-Playern	25
14.3.	Einfache Wiedergabefunktionen.....	25
14.4.	ID3-Tags	25
14.5.	Titelsuche und Schnelllauf.....	25

14.6.	Ordner auswählen	26
14.7.	Wiederholungsfunktionen/Zufallswiedergabe.....	26
14.8.	Titelprogrammierung	26
15.	Aufnahmen überspielen & löschen	27
15.1.	Schallplatte/Musikkassette auf ein Speichermedium überspielen ..	27
15.2.	Titel auf anderes Speichermedium kopieren.....	29
15.3.	MP3-Titel löschen	29
16.	Außerbetriebnahme.....	29
17.	Reinigung	30
18.	Entsorgung.....	30
19.	Technische Daten.....	31
20.	Impressum	32

1. Zu dieser Bedienungsanleitung



Lesen Sie unbedingt diese Bedienungsanleitung aufmerksam durch und befolgen Sie alle aufgeführten Hinweise. So gewährleisten Sie einen zuverlässigen Betrieb und eine lange Lebenserwartung Ihres Gerätes. Halten Sie diese Bedienungsanleitung stets griffbereit in der Nähe Ihres Gerätes. Bewahren Sie die Bedienungsanleitung gut auf, um sie bei einer Veräußerung des Gerätes dem neuen Besitzer weitergeben zu können.

1.1. Zeichenerklärung



GEFAHR!

Warnung vor unmittelbarer Lebensgefahr!



WARNUNG!

Warnung vor möglicher Lebensgefahr und/oder schweren irreversiblen Verletzungen!



VORSICHT!

Warnung vor möglichen mittleren und oder leichten Verletzungen!



HINWEIS!

Weiterführende Informationen für den Gebrauch des Gerätes!



HINWEIS!

Hinweise in der Bedienungsanleitung beachten!



WARNUNG!

Warnung vor Gefahr durch elektrischen Schlag!



WARNUNG!

Warnung vor Gefahr durch hohe Lautstärke!

- Aufzählungspunkt / Information über Ereignisse während der Bedienung

-
- ▶ Auszuführende Handlungsanweisung



Konformitätserklärung (siehe Kapitel „Konformitätsinformation“): Mit diesem Symbol markierte Produkte erfüllen die Anforderungen der EG-Richtlinien.



Geprüfte Sicherheit: Mit diesem Symbol gekennzeichnete Produkte erfüllen die Anforderungen des deutschen Produktsicherheitsgesetzes.

2. Bestimmungsgemäßer Gebrauch

Der Schallplatten- und Kassettendigitalisierer dient ausschließlich zum Abspielen und Digitalisieren von Standard-LPs, Singles und Musikkassetten. Jede andere Verwendung ist nicht bestimmungsgemäß.

- Das Gerät ist nur für den privaten und nicht für den industriellen/kommerziellen Gebrauch bestimmt.

Bitte beachten Sie, dass im Falle des nicht bestimmungsgemäßen Gebrauchs die Haftung erlischt:

- Bauen Sie das Gerät nicht ohne unsere Zustimmung um und verwenden Sie keine nicht von uns genehmigten oder gelieferten Zusatzgeräte.
- Verwenden Sie nur von uns gelieferte oder genehmigte Ersatz- und Zubehörteile.
- Beachten Sie alle Informationen in dieser Bedienungsanleitung, insbesondere die Sicherheitshinweise. Jede andere Bedienung gilt als nicht bestimmungsgemäß und kann zu Personen- oder Sachschäden führen.
- Benutzen Sie das Gerät nicht in explosionsgefährdeten Bereichen. Hierzu zählen z. B. Tankanlagen, Kraftstofflagerbereiche oder Bereiche, in denen Lösungsmittel verarbeitet werden. Auch in Bereichen mit teilchenbelasteter Luft (z.B. Mehl- oder Holzstaub) darf dieses Gerät nicht verwendet werden.
- Setzen Sie das Gerät keinen extremen Bedingungen aus. Zu vermeiden sind:
 - Hohe Luftfeuchtigkeit oder Nässe
 - Extrem hohe oder tiefe Temperaturen
 - Direkte Sonneneinstrahlung
 - Offenes Feuer

3. Konformitätsinformation

Hiermit erklärt die Medion AG, dass das Produkt mit den folgenden europäischen Anforderungen übereinstimmt:

- EMV-Richtlinie 2014/30/EU
- Niederspannungsrichtlinie 2014/35/EU
- Öko-Design Richtlinie 2009/125/EG
- RoHS-Richtlinie 2011/65/EU

Alle Multimediageräte, die an die entsprechenden Anschlüsse des Gerätes angeschlossen werden, müssen den Anforderungen der Niederspannungsrichtlinie entsprechen.

4. Sicherheitshinweise

4.1. Betriebssicherheit

- Lassen Sie Kinder dieses Gerät niemals unbeaufsichtigt benutzen, um sicherzustellen, dass sie nicht mit dem Gerät spielen.
- Das Gerät ist nicht dafür bestimmt, durch Personen (einschließlich Kinder) mit eingeschränkten physischen, sensorischen oder geistigen Fähigkeiten oder mangels Erfahrung und/oder mangels Wissen benutzt zu werden, es sei denn, sie werden durch eine für ihre Sicherheit zuständige Person beaufsichtigt oder erhalten von ihr Anweisungen, wie das Gerät zu benutzen ist.



GEFAHR!

Erstickungsgefahr!

Verpackungsfolien können verschluckt oder unsachgemäß benutzt werden, daher besteht Erstickungsgefahr!

- ▶ Halten Sie das Verpackungsmaterial, wie z.B. Folien oder Plastikbeutel von Kindern fern.

4.2. Aufstellungsort

- Halten Sie das Gerät und alle angeschlossenen Geräte von Feuchtigkeit fern und vermeiden Sie Staub, Hitze, direkte Sonneneinstrahlung und offene Brandquellen (Kerzen oder ähnliches). Das Nichtbeachten dieser Hinweise kann zu Störungen oder zur Beschädigung des Gerätes führen.

-
- Betreiben Sie Ihr Gerät nicht im Freien, da äußere Einflüsse, wie Regen, Schnee etc. das Gerät beschädigen könnten.
 - Dieses Gerät ist nur für den Gebrauch in trockenen Innenräumen geeignet.
 - Setzen Sie das Gerät nicht Tropf- oder Spritzwasser aus und stellen Sie keine mit Flüssigkeit gefüllten Gefäße (Vasen oder ähnliches) auf oder neben das Gerät und das Netzteil. Eindringende Flüssigkeit kann die elektrische Sicherheit beeinträchtigen.
 - Schlitze und Öffnungen des Gerätes dienen der Belüftung. Decken Sie diese Öffnungen nicht ab (Überhitzung, Brandgefahr)!
 - Verlegen Sie die Kabel so, dass niemand darauf treten, oder darüber stolpern kann.
 - Achten Sie auf genügend große Abstände in der Schrankwand. Halten Sie einen Mindestabstand von 10 cm rund um das Gerät zur ausreichenden Belüftung ein.
 - Stellen und betreiben Sie alle Komponenten auf einer stabilen, ebenen und vibrationsfreien Unterlage, um ein Herunterfallen des Gerätes zu vermeiden.
 - Halten Sie Kerzen und andere offene Flammen zu jeder Zeit von diesem Produkt fern, um das Ausbreiten von Feuer zu verhindern.
 - Dieses Gerät ist für gemäßigte, nicht aber für tropische Klimazonen geeignet.
 - Der Netzstecker dient als Trennvorrichtung. Die Steckdose muss sich in der Nähe des Geräts befinden und leicht erreichbar sein.

4.3. Reparatur

- Wenden Sie sich an den Kundendienst, wenn:
 - das Netzkabel angeschmort oder beschädigt ist
 - Flüssigkeit in das Gerät eingedrungen ist
 - das Gerät nicht ordnungsgemäß funktioniert

-
- das Gerät heruntergefallen, oder das Gehäuse beschädigt ist.
 - Überlassen Sie die Reparatur Ihres Gerätes ausschließlich qualifiziertem Fachpersonal.
 - Im Falle einer notwendigen Reparatur wenden Sie sich bitte ausschließlich an unsere autorisierten Servicepartner.

4.4. Umgebungstemperatur

- Das Gerät kann bei einer Umgebungstemperatur von 0 °C bis +35 °C und bei einer relativen Luftfeuchtigkeit von < 80 % (nicht kondensierend) betrieben werden.
- Im ausgeschalteten Zustand kann das Gerät bei -20 °C bis +60 °C gelagert werden.



GEFAHR!

Stromschlaggefahr!

Bei großen Temperatur- oder Feuchtigkeitsschwankungen kann es durch Kondensation zur Feuchtigkeitsbildung innerhalb des Gerätes kommen, die einen elektrischen Kurzschluss verursachen kann.

- ▶ Warten Sie nach einem Transport des Gerätes solange mit der Inbetriebnahme, bis das Gerät die Umgebungstemperatur angenommen hat.

4.5. Stromversorgung



GEFAHR!

Stromschlaggefahr!

Auch bei ausgeschaltetem Netzschalter sind Teile des Gerätes unter Spannung.

- ▶ Um die Stromversorgung zu Ihrem Gerät zu unterbrechen, oder das Gerät gänzlich von Spannung freizuschalten, ziehen Sie den Netzstecker aus der Steckdose.

-
- Betreiben Sie das Gerät nur an einer leicht erreichbaren und in der Nähe befindlichen Schutzkontakt-Steckdose mit 230 V~, 50 Hz.
 - Um die Stromversorgung zu Ihrem Gerät zu unterbrechen, ziehen Sie den Netzstecker aus der Steckdose.



GEFAHR!

Stromschlaggefahr!

Im Inneren des Gerätes befinden sich stromführende Teile. Bei diesen besteht durch unabsichtlichen Kurzschluss die Gefahr eines elektrischen Schlages oder eines Brandes.

- ▶ Öffnen Sie niemals das Gehäuse des Gerätes und führen Sie keine Gegenstände durch die Schlitze und Öffnungen ins Innere des Gerätes! Es enthält keine zu wartenden Teile. Im Falle einer notwendigen Reparatur wenden Sie sich ausschließlich an unsere autorisierten Servicepartner.
- Stellen Sie keine Gegenstände auf die Kabel, da diese sonst beschädigt werden könnten.
- Halten Sie mindestens einen Meter Abstand von hochfrequenten und magnetischen Störquellen (Fernsehgerät, Lautsprecherboxen, Mobiltelefon usw.), um Funktionsstörungen und Datenverlust zu vermeiden.
- Verwenden Sie nur vom Hersteller angegebene Zubehörteile.

4.6. Umgang mit Batterien

Die Fernbedienung wird mit Batterien betrieben. Beachten Sie hierzu folgende Hinweise:

- Halten Sie neue und gebrauchte Batterien von Kindern fern. Batterien nicht verschlucken, es besteht die Gefahr einer chemischen Verätzung.



WARNUNG!

Verätzungsgefahr!

Die Fernbedienung beinhaltet eine Knopfzellen-Batterie. Wird diese Batterie verschluckt, kann sie innerhalb von 2 Stunden ernsthafte innere Verätzungen verursachen, die zum Tode führen können.

- ▶ Wenn Sie vermuten, Batterien könnten verschluckt oder in irgendeinen Teil des Körpers gelangt sein, suchen Sie unverzüglich medizinische Hilfe.
- Benutzen Sie die Fernbedienung nicht mehr, wenn das Batteriefach nicht sicher schließt und halten Sie sie von Kindern fern.
- Prüfen Sie vor dem Einlegen der Batterien, ob die Kontakte im Gerät und an den Batterien sauber sind, und reinigen Sie diese gegebenenfalls.
- Legen Sie grundsätzlich nur neue Batterien gleichen Typs ein. Benutzen Sie nie alte und neue Batterien zusammen.
- Achten Sie beim Einlegen der Batterien auf die Polarität (+/-).
- Bei unsachgemäßem Auswechseln der Batterien besteht Explosionsgefahr! Ersetzen Sie die Batterien nur durch denselben oder einen gleichwertigen Typ.
- Versuchen Sie niemals, Batterien wieder aufzuladen. Es besteht Explosionsgefahr!
- Setzen Sie Batterien niemals übermäßiger Wärme (wie Sonnenschein, Feuer oder dergleichen) aus.
- Lagern Sie Batterien an einem kühlen, trockenen Ort. Direkte starke Wärme kann die Batterien beschädigen. Setzen Sie das Gerät daher keinen starken Hitzequellen aus.
- Schließen Sie Batterien nicht kurz.
- Werfen Sie Batterien nicht ins Feuer.
- Nehmen Sie ausgelaufene Batterien sofort aus dem Gerät. Reinigen Sie die Kontakte, bevor Sie neue Batterien einlegen. Es besteht Verätzungsgefahr durch Batteriesäure!

-
- Entfernen Sie auch leere Batterien aus dem Gerät.
 - Wenn Sie das Gerät für längere Zeit nicht benutzen, nehmen Sie die Batterien heraus.

5. Lieferumfang

Bitte überprüfen Sie die Vollständigkeit der Lieferung und benachrichtigen Sie uns bitte innerhalb von 14 Tagen nach dem Kauf, falls die Lieferung nicht komplett ist. Mit dem von Ihnen erworbenen Gerät haben Sie erhalten:

- Plattenspieler
- Fernbedienung inkl. 1 x Knopfzelle CR2025, 3V Batterie
- Software-CD
- Dokumentation



GEFAHR!

Erstickungsgefahr!

Verpackungsfolien können verschluckt oder unsachgemäß benutzt werden, daher besteht Erstickungsgefahr!

- ▶ Halten Sie das Verpackungsmaterial, wie z.B. Folien oder Plastikbeutel von Kindern fern.

6. Geratubersicht

6.1. Vorderseite

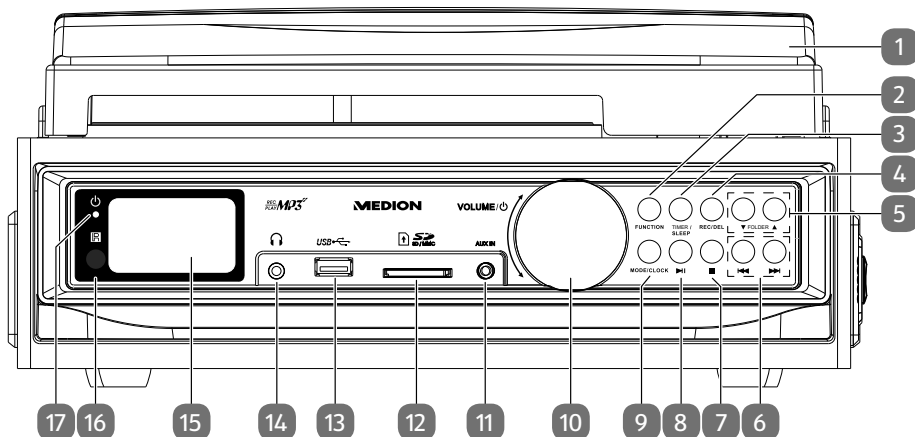

- 1) Abdeckhaube
- 2) **FUNCTION** – Wahl der Betriebsart
- 3) **SLEEP / TIMER** – Automatisches Ausschalten / Timer einstellen
- 4) **REC/DEL** – Aufnahme starten/stoppen/loschen
- 5) **FOLDER** ▼ / ▲ – Vorherigen/nachsten Ordner auswahlen
- 6) ◀ / ▶ – Titelsprung ruckwarts/vorwarts
- 7) ■ – Wiedergabe/Aufnahme stoppen
- 8) ▶ || – Wiedergabe starten/unterbrechen
- 9) **MODE/CLOCK** – Wiederholungs-/Zufallswiedergabe / Uhrzeit anzeigen/einstellen / Automatische Titelaufteilung
- 10) ⏻ / **VOLUME** – Lautstarkenregler mit Ausschaltfunktion
- 11) **AUX-IN** – AUX-IN-Eingang
- 12) **SD/MMC** – Schacht fur SD-/MMC-Speicherkarte
- 13) **USB** – USB-Anschluss
- 14) 🎧 – Kopfhoreranschluss
- 15) Display
- 16) Infrarot-Empfangsfeld fur die Fernbedienung
- 17) **STANDBY** – Standby-Betriebsleuchte

6.2. Rechte Seite

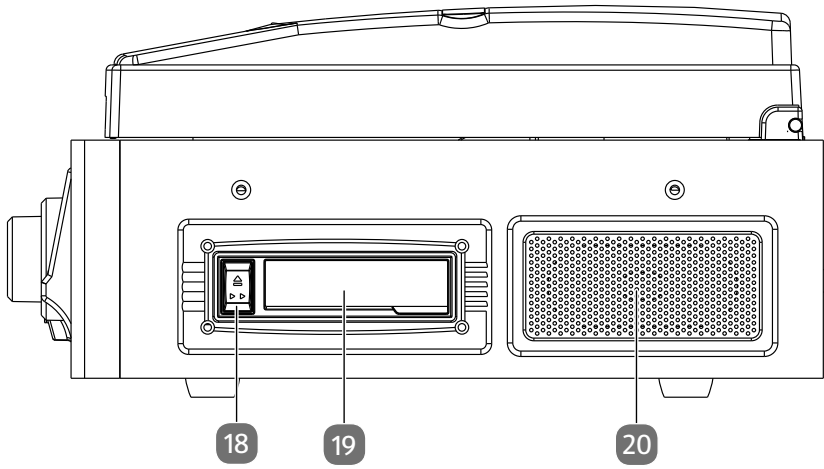

- 18) ▲ / ▶ ▶ – Auswurf einer Musikkassette / schneller Vorlauf
- 19) Kassetteneinschub
- 20) Lautsprecher

6.3. Rückansicht

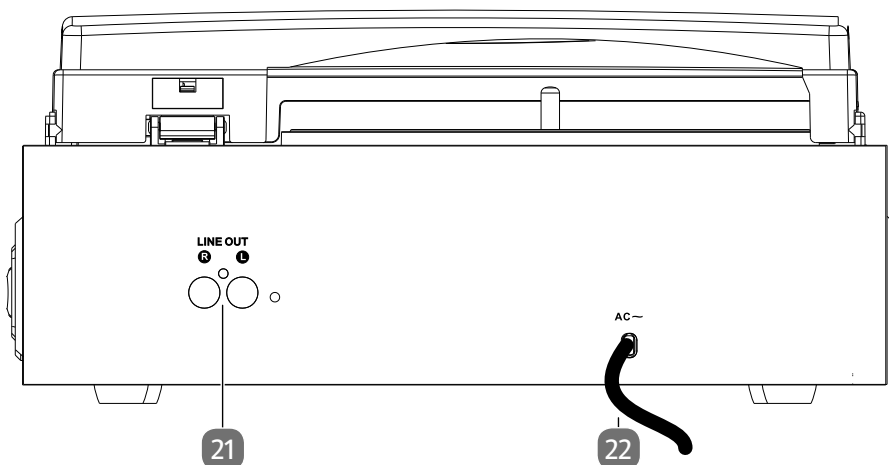

- 21) **LINE OUT** – Anschluss für die Verbindung an einen Verstärker.
- 22) Netzkabel



HINWEIS!

Wenn Sie das Gerät mit einem Verstärker verbinden, schließen Sie das Gerät immer an den LINE IN-Anschluss des Verstärkers an. Damit erreichen Sie eine bessere Klangqualität, da dieses Gerät bereits über einen Vorverstärker verfügt.



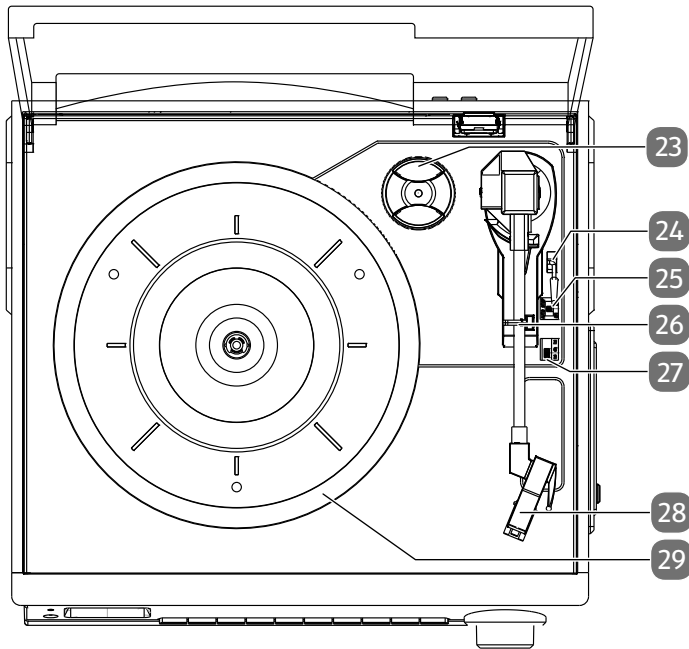



6.4. Oberseite

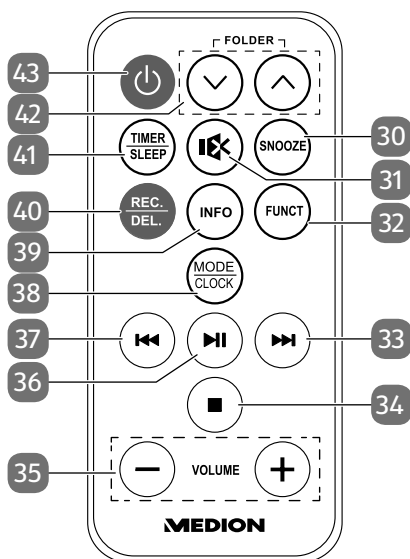

- 23) Spindeladapter für Single-Schallplatten („Puck“)
- 24) Hebel zum Heben/Senken des Tonarms
- 25) **AUTO STOP ON/OFF** – Abschaltung des Autostops
- 26) Arretierungsbügel für den Tonarm
- 27) **33/45/78** – Geschwindigkeitsumschalter
(33/45/78 Umdrehungen p. M.)
- 28) Tonarm mit Tonabnehmer
- 29) Plattenteller

6.5. Fernbedienung



- 30) **SNOOZE** – Weckwiederholung
- 31)  – Stummschaltung
- 32) **FUNCT** – Wahl der Betriebsart
- 33)  – Zum nächsten Titel springen / schneller Vorlauf
- 34)  – Wiedergabe/Aufnahme stoppen
- 35) **VOLUME - / +** – Lautstärke verringern/erhöhen
- 36)  – Wiedergabe starten und unterbrechen
- 37)  – Zum vorherigen Titel springen / schneller Rücklauf
- 38) **MODE/CLOCK** – Wiederholungs-/Zufallswiedergabe / Uhrzeit anzeigen/einstellen
- 39) **INFO** – MP3 Titel ID anzeigen
- 40) **REC./DEL.** – Aufnahme starten / stoppen / löschen
- 41) **TIMER / SLEEP** – Automatisches Ausschalten / Timer einstellen
- 42) **FOLDER** ▼/▲ – Vorherigen / nächsten Ordner auswählen
- 43)  – Gerät ein-/in den Standby-Modus schalten

7. Vorbereitung

7.1. Auspacken

- ▶ Entfernen Sie sämtliches Verpackungsmaterial.



GEFAHR!

Erstickengefahr!

Verpackungsfolien können verschluckt oder unsachgemäß benutzt werden, daher besteht Erstickengefahr!

- ▶ Halten Sie das Verpackungsmaterial, wie z.B. Folien oder Plastikbeutel von Kindern fern.
- ▶ Nehmen Sie die runde Plattentellerauflage von der Abdeckhaube ab.
- ▶ Lösen Sie auch die Klebestreifen vom Plattenteller, so dass sich dieser drehen kann.
- ▶ Entfernen Sie den Draht, mit dem der Tonarm am Feststeller fixiert ist.



HINWEIS!

Die Schutzkappe für die Nadel am Tonarmkopf gehört nicht zum Verpackungsmaterial. Sie darf nicht wegwerfen werden!

8. Inbetriebnahme

8.1. Batterie in die Fernbedienung einlegen

In der Fernbedienung ist eine Batterie Typ 3V/CR2025 eingesetzt.

- ▶ Öffnen Sie den Batteriefachdeckel wie auf der Rückseite der Fernbedienung abgebildet.
- ▶ Legen Sie die mitgelieferte 3V-Batterie CR 2025 in die Fernbedienung ein.
- ▶ Schließen Sie den Batteriefachdeckel wieder



VORSICHT!

Explosionsgefahr!

Explosionsgefahr bei unsachgemäßem Auswechseln der Batterie.

- ▶ Ersatz nur durch denselben oder einen gleichwertigen Typ.

8.2. Stromversorgung anschließen

- ▶ Verbinden Sie den Stecker des mitgelieferten Netzkabels mit einer passenden Steckdose (230 V ~ 50 Hz). Die Netzsteckdose muss sich in der Nähe des Gerätes befinden und leicht erreichbar sein.

9. Steuerung am Gerät oder über die Fernbedienung

Mit den Tasten am Gerät können Sie die wesentlichen Wiedergabefunktionen Ihres Geräts aktivieren. Die Fernbedienung bietet über diese Grundfunktionen hinaus zahlreiche zusätzliche Bedienelemente für die volle Funktionalität Ihres Geräts. In dieser Anleitung beziehen wir uns auf die Tasten der Fernbedienung. Wenn die Tasten am Gerät gemeint sind, wird dies ausdrücklich erwähnt.

10. Grundfunktionen

10.1. Gerät ein-/ausschalten

- ▶ Nehmen Sie das Gerät in Betrieb, indem Sie die Taste  drücken. Die Betriebsanzeige und das Display leuchten auf.

Das Gerät schaltet außerdem nach 15 Minuten Inaktivität automatisch aus.







- ▶ Sie können es wieder einschalten, wenn Sie die Taste  drücken.

Wenn das Gerät ausgeschaltet ist, braucht es weiterhin Strom. Um es komplett auszuschalten, ziehen Sie bitte den Netzstecker.

Wenn Sie das Gerät längere Zeit nicht benötigen, nehmen Sie es bitte außer Betrieb. Ziehen Sie dazu den Netzstecker ab.

10.2. Uhr stellen

Die Uhrzeit kann nur im Standby-Betrieb eingestellt werden.

- ▶ Halten Sie die Taste **MODE/CLOCK** für kurze Zeit gedrückt. Das Display beginnt zu blinken.
- ▶ Drücken Sie  oder , um das 12- oder 24-Stunden-Zeitformat einzustellen.
- ▶ Drücken Sie die Taste **MODE/CLOCK** erneut. Die Stundenanzeige beginnt zu blinken.
- ▶ Wählen Sie mit  oder  die gewünschte Stunde und bestätigen Sie mit **MODE/CLOCK**. Die Minuten beginnen zu blinken.
- ▶ Wählen Sie mit  oder  die gewünschten Minuten.
- ▶ Bestätigen Sie mit abschließend durch Druck auf die Taste **MODE/CLOCK**.

10.3. Automatisches Ausschalten

Sie können eine Zeit einstellen, nach der das Gerät automatisch in den Standby-Modus schaltet. Hierzu muss das Gerät eingeschaltet sein.

- ▶ Drücken Sie die Taste **SLEEP** an der Fernbedienung wiederholt, um die gewünschte Zeit einzustellen: 90 Minuten > 80 Minuten > 70 Minuten usw. bis 10 Minuten.

Um den SLEEP-Timer auszuschalten, drücken Sie **SLEEP** so oft, bis die Anzeige **OFF** erscheint.

10.4. Timer einstellen

Sie können eine Zeit einstellen, zu der das Gerät täglich selbstständig ein- und ausschaltet. Der Timer kann nur im Standby-Betrieb eingestellt werden.

- ▶ Halten Sie im ausgeschalteten Zustand die Taste **TIMER/SLEEP** kurz gedrückt. Es erscheinen **ON** und ein Uhrensymbol im Display.
- ▶ Wählen Sie mit den Tasten **⏪** oder **⏩** die gewünschte Einschaltzeit. Wählen Sie zunächst die Stunden. Drücken Sie die Taste **TIMER/SLEEP** zur Bestätigung. Wählen Sie mit den Tasten **⏪** oder **⏩** die Minuten. Drücken Sie die Taste **TIMER/SLEEP** zur Bestätigung.
- ▶ Im Display erscheint **OFF**. Wählen Sie mit den Tasten **⏪** oder **⏩** die gewünschte Ausschaltzeit. Wählen Sie die Stunden. Drücken Sie die Taste **TIMER/SLEEP** zur Bestätigung. Wählen Sie mit den Tasten **⏪** oder **⏩** die Minuten. Drücken Sie die Taste **TIMER/SLEEP** zur Bestätigung.
- ▶ Wählen Sie mit den Tasten **⏪** oder **⏩** in welcher Betriebsart (z. B. USB oder CARD) das Gerät einschalten soll. Drücken Sie zum Bestätigen **TIMER/SLEEP** erneut.
- ▶ Wählen Sie mit den Tasten **⏪** oder **⏩** die Lautstärke, mit der das Gerät einschalten soll. Drücken Sie zum Bestätigen **TIMER/SLEEP** erneut.

10.4.1. Timer Ausschalten

Um einen eingeschalteten Timer zu deaktivieren, drücken Sie die Taste **TIMER/SLEEP**. Das Uhrensymbol im Display erlischt.

11. Klangfunktionen

11.1. Lautstärke einstellen

- ▶ Drehen Sie den Lautstärkeregler am Gerät leicht im oder gegen den Uhrzeigersinn, oder drücken Sie die Tasten **VOLUME - / +** an der Fernbedienung, um die Lautstärke des Gerätes zu erhöhen oder zu verringern.

12. Phonobetrieb

- ▶ Ziehen Sie die Schutzkappe vom Tonarmkopf.



HINWEIS!

Bewahren Sie diese Schutzkappe gut auf.

12.1. Schallplatten abspielen

- ▶ Schalten Sie das Gerät ein, indem Sie **⏻** drücken.
- ▶ Drücken Sie ggf. die Taste **FUNCTION**, bis im Display die Betriebsart **PHON** erscheint.
- ▶ Legen Sie eine Platte auf den Plattenteller.
- ▶ Wenn Sie eine Single-Platte mit größerer Innenöffnung abspielen wollen, setzen Sie zunächst den Adapter („Puck“) auf die Spindel.



HINWEIS!

Stellen Sie sicher, dass die Platte staubfrei ist. Entsprechende Plattenbürsten, -tücher und -pinsel sind im Fachhandel erhältlich.

- ▶ Wählen Sie mit dem Geschwindigkeitsumschalter die richtige Geschwindigkeit:
 - 33 Umdrehungen p. M. für Langspielplatten;
 - 45 Umdrehungen p. M. für Single-Platten.
 - 78 Umdrehungen p. M. für spezielle Single-Platten
- ▶ Wählen Sie mit dem Schalter **AUTO STOP**, ob die Schallplatte am Ende der Wiedergabe automatisch anhalten soll (**ON**).
- ▶ Lösen Sie den Arretierungsbügel für den Tonarm und heben Sie ihn vorsichtig an.
- ▶ Bewegen Sie den Tonarm etwas nach innen über den Schallplattenrand bzw. über die Stelle, ab der Sie die Schallplatte spielen möchten. Der Plattenteller beginnt sich zu drehen.
- ▶ Legen Sie den Tonarm vorsichtig an der Stelle ab, an der die Schallplatte abgespielt werden soll. Die Nadel setzt auf und die Schallplatte beginnt zu spielen.
- ▶ Regeln Sie die Lautstärke mit dem Lautstärkenregler.
- ▶ Je nach Einstellung des Schalters **AUTO STOP**, stoppt der Plattenteller am Ende der Wiedergabe und der Tonarm verbleibt in der Endposition.

-
- ▶ Wenn Sie die Wiedergabe unterbrechen möchten, heben Sie den Tonarm vorsichtig von der Schallplatte.
 - ▶ Um das Gerät auszuschalten, drücken Sie .



HINWEIS!

Bei einigen Schallplatten kann es vorkommen, dass die Wiedergabe vorzeitig stoppt, bevor die Schallplatte ganz beendet ist. Schalten Sie in diesem Fall die **AUTO STOP**-Funktion mit dem **AUTO STOP**-Schalter aus (**OFF**). Schalten Sie nach Abschluss der Wiedergabe die Funktion wieder ein (**ON**), da sonst der Plattenteller nicht stoppt.

13. Kassettenbetrieb

- ▶ Schalten Sie das Gerät ein, indem Sie  drücken.
- ▶ Drücken Sie ggf. die Taste **FUNCTION**, bis im Display die Betriebsart **TAPE** erscheint.
- ▶ Schieben Sie die Kassette mit der Bandseite nach rechts in den Kassettenschacht, bis diese einrastet. Die Wiedergabe startet automatisch.
- ▶ Drücken Sie den **EJECT**-Knopf komplett hinein, um die Wiedergabe zu stoppen und die Kassette auszuwerfen.
- ▶ Wenn Sie zu einer bestimmten Stelle der Kassette vorspulen möchten, drücken Sie den **EJECT**-Knopf zur Hälfte herunter und startet so den schnellen Vorlauf. Der Knopf bleibt in der gedrückten Position stehen.
- ▶ Drücken Sie den **EJECT**-Knopf erneut leicht herunter, um zur normalen Wiedergabe zurückzukehren.



HINWEIS!

Achten Sie beim Einlegen der Kassette auf die richtige Ausrichtung der Kassette.

Während des schnellen Vorlaufs erfolgt keine Wiedergabe der Aufnahme.

Nehmen Sie die Kassette nach der kompletten Wiedergabe immer aus dem Gerät. Entnehmen Sie die Kassette ebenfalls wenn Sie eine andere Funktion wählen.

14. USB-, Karten- und AUX-IN-Betrieb

Sie können mit dem Gerät MP3-Dateien wiedergeben, die auf USB-Stick, einem anderen USB-Gerät oder einer SD-Karte gespeichert sind.

Außerdem können Sie CDs von einem anderen Gerät wiedergeben, das mit dem AUX-IN-Anschluss verbunden ist.

14.1. Speichermedien in Betrieb nehmen

An der Vorderseite des Geräts befinden sich die Anschlüsse für einen USB-Stick oder ein anderes USB-Gerät (MP3-Player), eine SD-Karte und der AUX IN-Anschluss.



VORSICHT!

Beschädigungsgefahr!

Verlängerungskabel oder andere externe Speichermedien, wie z. B. externe Festplatten können nicht über den USB-Anschluss betrieben werden.

- ▶ Der USB-Anschluss ist nur für die Verwendung von USB-Speichersticks ausgelegt.

14.1.1. USB-Betrieb

- ▶ Schalten Sie das Gerät ein, indem Sie  drücken.
- ▶ Drücken Sie ggf. mehrfach die Taste **FUNCTION**, bis im Display die Betriebsart **USB** erscheint.
- ▶ Setzen Sie ein USB-Gerät ein.
- ▶ Im Display erscheinen oben die Anzeigen **USB** und unten die Anzahl der Titel auf dem Medium und die Wiedergabe beginnt.

14.1.2. Kartenbetrieb

- ▶ Schalten Sie das Gerät ein, indem Sie  drücken.
- ▶ Drücken Sie ggf. die Taste **FUNCTION**, bis im Display die Betriebsart **CARD** erscheint.
- ▶ Schieben Sie eine SD-Speicherkarte in den Kartenschacht. Die abgekantete Ecke ist vorne rechts, die Kontakte sind unten.
- ▶ Im Display erscheinen oben die Anzeigen **CARD** und unten die Anzahl der Titel auf dem Medium und die Wiedergabe beginnt.
- ▶ Um die Karte, am Ende der Wiedergabe, aus dem Schacht zu entnehmen, ziehen Sie die Karte vorsichtig aus dem Schacht.

14.1.3. AUX-IN-Betrieb

Ein Gerät mit LINE-OUT-Ausgang (z. B. ein CD-Spieler) können Sie mit einem Kabel mit 3,5mm-Klinkenstecker mit dem AUX-IN-Eingang verbinden.





- ▶ Schalten Sie das Gerät ein, indem Sie  drücken.
- ▶ Drücken Sie ggf. die Taste **FUNCTION**, bis im Display die Betriebsart **AUX** erscheint.

14.2. Hinweis zu MP3-Playern

An den USB-Anschluss kann grundsätzlich auch ein MP3-Player angeschlossen werden. Es kann jedoch nicht garantiert werden, dass alle auf dem Markt vorhandenen MP3-Player über den USB-Anschluss wiedergegeben werden können.

Verwenden Sie ggf. den AUX-IN-Anschluss.





14.3. Einfache Wiedergabefunktionen

- ▶ Drücken Sie die Taste  **II**, um die Wiedergabe zu starten. Im Display erscheinen die Nummer des aktuellen Titels und die Wiedergabezeit.
- ▶ Drücken Sie die Taste  **II**, um die Wiedergabe zu unterbrechen. Die Wiedergabezeit blinkt.
- ▶ Drücken Sie die Taste  **II**, um die Wiedergabe an derselben Stelle fortzusetzen.
- ▶ Drücken Sie die Taste  **■** um die Wiedergabe zu beenden. Das Gerät ist nun im Stopp-Modus und es erscheinen die Gesamtzahl der Verzeichnisse und Titel.

14.4. ID3-Tags

- ▶ Sie können sich während der Wiedergabe die ID3-Tags der Titel ansehen, indem Sie die Taste **INFO** drücken. Es erscheinen der Name des Titels und andere Informationen, die bei der Erstellung des Mediums vergeben worden sind.
- ▶ Drücken Sie die Taste **INFO** erneut, um die durchlaufende Schrift wieder auszublenden.

14.5. Titelsuche und Schnelllauf

- ▶ Drücken Sie die Taste  oder , um einen Titel weiter bzw. zurück zu springen. Während der Wiedergabe gelangen Sie mit  an den Anfang des aktuellen Titels.
- ▶ Wenn Sie während der Wiedergabe die Tasten  oder  gedrückt halten, starten Sie einen Schnelllauf rückwärts bzw. vorwärts.

14.6. Ordner auswählen

Sie können Titel auf dem Datenträger in Ordnern anlegen. Um Titel aus bestimmten Ordnern abzuspielen, gehen Sie wie folgt vor:

- ▶ Drücken Sie die Taste **FOLDER** ▼ / ▲ , um einen Ordner auszuwählen. Im Display erscheint die Nummer des Ordners.
- ▶ Wählen Sie nun mit der Taste ⏪ oder ⏩ den gewünschten Titel.
- ▶ Mit der Taste ▶ || starten Sie die Wiedergabe des gewählten Ordners.

14.7. Wiederholungsfunktionen/Zufallswiedergabe

- ▶ Drücken Sie die Taste **MODE / CLOCK** ein- oder mehrmals um die Wiedergabemodi durchzuschalten. Es werden verschiedene Modi unterstützt:
 - Einzelnen Titel wiederholen (🔄 erscheint im Display),
 - alle Titel wiederholen (🔄 ALL erscheint im Display),
 - Titel in zufälliger Reihenfolge wiedergeben (**RAND** erscheint im Display),
 - Jeden Titel 10 Sekunden anspielen (**INTR** erscheint im Display)

14.8. Titelprogrammierung

Sie können bis zu 99 MP3-Titel in eine Abspielliste programmieren.

- ▶ Drücken Sie im Stopp-Modus die Taste **MODE / CLOCK** Im Display blinkt die Anzeige **MEM** und **P01** . P01 ist die Programmnummer 1. Durch mehrmaliges Drücken der Taste **MODE / CLOCK** können Sie einen beliebigen Programmplatz auswählen (aufwärts von P01 bis P99).
- ▶ Wählen Sie anschließend mit den Tasten ⏪ oder ⏩ einen Titel, den Sie auf z. B. Programmplatz P01 speichern wollen.
- ▶ Drücken Sie die Taste **MODE / CLOCK** erneut, um den Titel auf dem Programmplatz P01 zu speichern. Es wird der nächste Programmplatz P02 angezeigt.
- ▶ Wählen Sie wieder mit den Tasten ⏪ oder ⏩ einen Titel und fahren Sie so für weitere Titel fort.
- ▶ Um die Titel abzuspielen, drücken Sie die Taste ▶ || .
- ▶ Um die Liste zu löschen, drücken Sie die Taste ■ mehrmals bis die Anzeige **MEM** im Display verschwindet.

15. Aufnahmen überspielen & löschen

15.1. Schallplatte/Musikkassette auf ein Speichermedium überspielen



HINWEIS!

Im folgenden Abschnitt wird das Überspielen einer Schallplatte erklärt, dies funktioniert analog beim Überspielen einer Musikkassette bzw. mit einem Gerät angeschlossen über AUX IN.

Sie können eine Schallplatte, Musikkassette oder Titel auf einem Gerät angeschlossen am Anschluss **AUX IN** auf einen USB-Stick oder eine SD-Speicherkarte kopieren. Dabei wird der Inhalt in das MP3-Format konvertiert. Die Aufnahmegegeschwindigkeit ist 1:1 („Echtzeit“).

Auf dem Aufnahme- und Speichermedium wird ein Verzeichnis angelegt, in dem die Titel durchnummeriert gespeichert werden.



HINWEIS!

Zum Installieren der Medien siehe „Speichermedien in Betrieb nehmen“ auf Seite 24.

15.1.1. Automatische/manuelle Aufteilung in Titel

Es wird vom Gerät automatisch erkannt, wann ein Titel endet und ein neuer beginnt. Wenn Sie ein Medium mit mehreren Titeln aufnehmen möchten, kann jeder einzelne Titel automatisch in separate Dateien auf dem Speichermedium aufgeteilt werden. Die Automatische Aufteilung ist vor jeder Aufnahme eingeschaltet.

Wenn Sie die automatische Aufteilung ein- oder ausschalten möchten, stellen Sie dies vor der Aufnahme wie folgt ein:

- ▶ Wählen durch ein- oder mehrmaligen Druck auf **MODE/CLOCK** die Einstellung **T-OFF** (automatische Aufteilung aus) oder **T-ON** (automatische Aufteilung ein).

Sollten Sie die Aufteilung in Titel ausgeschaltet haben, können Sie die Titel auch manuell unterteilen:

- ▶ Drücken Sie dazu während der Aufnahme die Taste **MODE/CLOCK**. Das Wiedergabemedium stoppt kurz, fügt einen neuen Titel ein und fährt mit der Aufnahme fort. Externe Wiedergabemedien, die über den AUX IN-Eingang angeschlossen werden (z. B. MP3-Player), stoppen nicht automatisch. Hier muss die Wiedergabe manuell unterbrochen und wieder fortgeführt werden.

15.1.2. Vorgehensweise für die Aufnahme

- ▶ Setzen Sie das gewünschte Speichermedium ein (USB-Stick oder SD-Karte) und legen Sie eine Schallplatte auf.
- ▶ Drücken Sie ggf. die Taste **FUNCTION**, bis im Display die Betriebsart **PHON** erscheint.
- ▶ Heben Sie den Tonarm an.
- ▶ Bewegen Sie den Tonarm etwas nach innen über den Schallplattenrand bzw. über die Stelle, ab der Sie die Schallplatte spielen möchten. Der Plattenteller beginnt sich zu drehen.
- ▶ Sollen Sie eine automatische Aufteilung in Titel nicht wünschen, schalten Sie diese wie im vorigen Kapitel beschreiben, jetzt ab.
- ▶ Drücken Sie die Taste **REC/DEL**.
- ▶ Wählen Sie die gewünschte Bitrate **128** oder **192** mit der Taste **◀** oder **▶**.
- ▶ Sind sowohl ein USB-Speicherstick als auch eine SD-Karte eingelegt, erscheinen die Anzeigen **USB** oder **CARD** sowie der Eintrag **REC**. Wählen Sie mit der Taste **◀** oder **▶** aus, auf welchem Medium die Aufnahme erfolgen soll.
- ▶ Nach einigen Sekunden beginnt die Aufnahme.
- ▶ Senken Sie nun den Tonarm.
- ▶ Wenn das Speichermedium voll ist, erscheint die Anzeige **FULL**.
- ▶ Drücken Sie die Taste **MODE/CLOCK**, falls Sie die Aufnahme automatisch in einzelne Titel unterteilen wollen.
- ▶ Um die Aufnahme zu beenden, drücken Sie noch einmal die Taste **REC**, die Anzeige **REC** im Display erlischt und es wird **END** angezeigt.

Aufnahmen werden auf dem Speichermedium um Ordner „Record“ gespeichert.



HINWEIS!

Die Dauer des Initialisierungsprozesses kann, je nach Hersteller und/oder Größe des USB-Speichermediums oder der SD-Karte, variieren.

Unterbrechen Sie die Aufnahme nicht, indem Sie den Tonarm von der Schallplatte heben. Dies führt dazu, dass die Aufnahme nicht gespeichert wird.

15.2. Titel auf anderes Speichermedium kopieren

- ▶ Setzen Sie die Speichermedien USB-Stick und SD-Karte.
- ▶ Wählen Sie mit der Taste **FUNCTION** den Datenträger aus, der den/die Titel enthält, den/die Sie kopieren möchten.
- ▶ Wählen Sie ggf. wie in den Kapiteln „14.5. Titelsuche und Schnelllauf“ und „Ordner auswählen“ auf Seite 26 den gewünschten Titel/Ordner aus.
- ▶ Drücken Sie die Taste **REC/DEL**.
- ▶ Im Display erscheint **REC** und anschließend die Bitrate 192 kb/s. Diese kann jetzt mit den Tasten ◀◀ oder ▶▶ wahlweise auf 128 kb/s verändert werden.
- ▶ Nach einigen Sekunden beginnt die Anzeige **REC** zu blinken. Im Anschluss wechselt die Anzeige und Sie können mit den Tasten ◀◀ oder ▶▶ zwischen folgenden Optionen wählen:
 - **ONE**: der aktuelle Titel wird kopiert,
 - **ALL**: alle Titel auf dem Datenträger werden kopiert,
 - **DIR**: der aktuelle Ordner wird kopiert.
- ▶ Bestätigen Sie die Wahl durch Druck auf die Taste **REC/DEL**.

Der oder die Titel bzw. der Ordner werden auf das jeweils andere Speichermedium kopiert.

15.3. MP3-Titel löschen

Sie können einzelne oder alle Titel auf einem eingelegten Datenträger löschen.

- ▶ Wählen Sie mit der Taste **FUNCTION** den Datenträger aus, der den/die Titel enthält, den/die Sie löschen möchten.
- ▶ Wählen Sie ggf. wie in den Kapiteln „14.5. Titelsuche und Schnelllauf“ und „Ordner auswählen“ auf Seite 26 den gewünschten Titel/Ordner aus.
- ▶ Halten Sie die Taste **REC/DEL** für ca. 3 Sekunden gedrückt.
- ▶ Im Display blinkt **DEL**.
- ▶ Im Anschluss wechselt die Anzeige und Sie können mit den Tasten ◀◀ oder ▶▶ zwischen folgenden Optionen wählen:
 - **ONE**: der aktuelle Titel wird gelöscht,
 - **ALL**: alle Titel auf dem Datenträger werden gelöscht,
 - **DIR**: der aktuelle Ordner wird gelöscht.
- ▶ Bestätigen Sie die Wahl durch Druck auf die Taste **REC/DEL**.

Der oder die Titel bzw. der Ordner werden gelöscht.

16. Außerbetriebnahme

Wenn Sie das Gerät längere Zeit nicht benötigen, nehmen Sie es bitte außer Betrieb.

Ziehen Sie dazu den Netzstecker ab und nehmen Sie die Batterien heraus.

Das Gerät schaltet außerdem nach 15 Minuten Inaktivität automatisch aus. Sie können es wieder einschalten, wenn Sie die Taste  drücken.

Wenn das Gerät ausgeschaltet ist, braucht es weiterhin Strom. Um es komplett auszuschalten, ziehen Sie bitte den Netzstecker.

17. Reinigung

- Vor der Reinigung ziehen Sie bitte den Netzstecker aus der Steckdose. Reinigen Sie die Außenseiten des Plattenspielers mit einem trockenen, weichen Tuch. Vermeiden Sie chemische Lösungs- und Reinigungsmittel, weil diese die Oberfläche und/oder Beschriftungen des Geräts beschädigen können.
- Lassen Sie auf keinen Fall Flüssigkeiten in den Innenraum des Plattenspielers dringen. Halten Sie die Abdeckhaube außer zum Auflegen und Entnehmen einer Schallplatte etc. immer geschlossen.
- Sollte sich auf dem Tonabnehmer Staub angesammelt haben so entfernen Sie diesen mit einer entsprechenden Bürste oder einem Pinsel. Reinigungspinsel- und -bürsten sowie Reinigungstücher für Schallplatten sind im Fachhandel erhältlich.



ACHTUNG!

Reinigen Sie Schallplatten und den Tonabnehmer niemals mit normalen Reinigungstüchern oder ungeeigneten Reinigungsmitteln.

18. Entsorgung



VERPACKUNG

Ihr Gerät befindet sich zum Schutz vor Transportschäden in einer Verpackung. Verpackungen sind aus Materialien hergestellt, die umweltschonend entsorgt und einem fachgerechten Recycling zugeführt werden können.



GERÄT

Altgeräte dürfen nicht im normalen Hausmüll entsorgt werden. Entsprechend Richtlinie 2012/19/EU ist das Gerät am Ende seiner Lebensdauer einer geordneten Entsorgung zuzuführen.

Dabei werden im Gerät enthaltene Wertstoffe der Wiederverwertung zugeführt und die Belastung der Umwelt vermieden.

Geben Sie das Altgerät an einer Sammelstelle für Elektroschrott oder einem Wertstoffhof ab.

Wenden Sie sich für nähere Auskünfte an Ihr örtliches Entsorgungsunternehmen oder Ihre kommunale Verwaltung.



BATTERIEN

Verbrauchte Batterien gehören nicht in den Hausmüll. Batterien müssen sachgerecht entsorgt werden. Zu diesem Zweck stehen im batterievertreibenden Handel sowie bei kommunalen Sammelstellen entsprechende Behälter zur Entsorgung bereit. Weitere Auskünfte erteilen Ihr örtlicher Entsorgungsbetrieb oder Ihre kommunale Verwaltung.

19. Technische Daten

Plattenspieler	
Spannungsversorgung	230 V ~ 50 Hz
Leistungsaufnahme im Betrieb	ca. 12 Watt
Batterie	3V CR 2025
Drehgeschwindigkeiten Phono	33 / 45 / 78 Umdrehungen pro Minute
Kopfhörer-Ausgangsspannung	max. 95 mV
Lautsprecher-Ausgangsleistung	2 x 1,5 W RMS
MP3-Bitrate	128 / 192 kb/s
Sampling Frequenz	44100 Hz

Anschlüsse	
Kopfhöreranschluss	3,5 mm Klinkenbuchse
AUX IN	3,5 mm Klinkenbuchse
Line-Out	Cinch (Links/Rechts)
USB-Anschluss	Version 2.0 USB-Ausgang: DC 5V $\overline{\text{---}}$ 300mA max. (nicht zum Aufladen von Smartphones und anderen Geräten geeignet)

Abmessungen / Gewicht	
Abmessungen (BxHxT)	325 mm x 144 mm x 315 mm
Gewicht	2760g



Technische Änderungen vorbehalten!

20. Impressum

Copyright © 2017

Stand: 18. Oktober 2017

Alle Rechte vorbehalten.

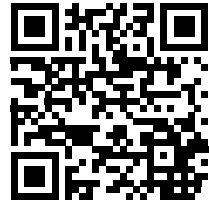

Diese Bedienungsanleitung ist urheberrechtlich geschützt.
Vervielfältigung in mechanischer, elektronischer und jeder anderen Form ohne die schriftliche Genehmigung des Herstellers ist verboten.

Das Copyright liegt bei der Firma:

Medion AG
Am Zehnthof 77
45307 Essen
Deutschland

Die Anleitung kann über die Service Hotline nachbestellt werden und steht über das Serviceportal www.medion.com/de/service/start/ zum Download zur Verfügung.

Sie können auch den oben stehenden QR Code scannen und die Anleitung über das Serviceportal auf Ihr mobiles Endgerät laden.

MEDION®

MEDION AG
45092 Essen
Deutschland

Hotline: 0201 22099 222
Fax: 0201 22099 222

(Es entstehen keine zusätzlichen Kosten zu den
jeweiligen Gebühren des Telefonanbieters)

Bitte benutzen Sie das Kontaktformular unter:
www.medion.com/contact

www.medion.de