

MEDION®

Bedienungsanleitung



Ultra HD Android™ LCD Smart-TV

MEDION® LIFE®

X14320 (MD 33980) / X15011 (MD 33981) / X15520 (MD 33982) / X16505 (MD 33990)

Inhaltsverzeichnis

1.	Informationen zu dieser Bedienungsanleitung	4
1.1.	Zeichenerklärung.....	4
1.2.	Bestimmungsgemäßer Gebrauch.....	5
1.3.	Ultra HD.....	5
2.	Lieferumfang	6
3.	Sicherheitshinweise	7
3.1.	Betriebssicherheit.....	7
3.2.	Aufstellungsort	8
3.3.	Umgebungstemperatur	9
3.4.	Reparatur	9
3.5.	Sicherheit beim Anschließen.....	10
3.6.	Umgang mit Batterien	11
4.	EU - Konformitätsinformation	12
5.	Geräteübersicht	13
5.1.	Vorderseite	13
5.2.	Rückseite und rechte Seite	14
5.3.	Fernbedienung	15
6.	Inbetriebnahme.....	17
6.1.	Auspacken	17
6.2.	Montage.....	17
6.3.	Batterien in die Fernbedienung einlegen.....	18
6.4.	Antenne anschließen.....	18
6.5.	Stromversorgung anschließen.....	18
6.6.	Smart-TV ein- und ausschalten	18
6.7.	Erstinstallation nach dem ersten Einschalten.....	19
6.8.	Verwendung der Multimedia-Anschlüsse	24
7.	Bedienung	26
7.1.	Programmauswahl	26
7.2.	Toneinstellungen	26
7.3.	Bildeinstellungen	26
7.4.	Infos anzeigen lassen.....	27
7.5.	Quelle wählen	27
8.	Videotext	28
8.1.	Die Bedienung des Videotexts	28
9.	Über das On-Screen-Display-Menü (OSD-Menü)	29
9.1.	Im Menü navigieren.....	29
10.	Menü Startseite	29
11.	Menü Live TV.....	30
11.1.	Menü Kanäle.....	30
11.2.	Menu Fernsehoptionen	32
11.3.	Menü Aufnehmen.....	55
12.	Kanalliste.....	59
13.	Multi Media Player (MMP).....	60
13.1.	Hauptmenü des Media Players	61
14.	Google Cast	66
15.	HbbTV-System	67
16.	Datenschutz MEDION® Smart TV.....	67
17.	Problembehebung	68

17.1.	Benötigen Sie weitere Unterstützung?	70
17.2.	Pixelfehler bei Smart-TVs.....	70
18.	Reinigung	71
19.	Lagerung bei Nichtbenutzung	71
20.	Entsorgung.....	72
21.	Technische Daten.....	73
22.	Produktdatenblatt.....	76
22.1.	Informationen zu Markenzeichen.....	76
23.	Datenschutzerklärung	77
24.	Serviceinformationen	78
25.	Impressum.....	80
26.	Index	81

1. Informationen zu dieser Bedienungsanleitung



Vielen Dank, dass Sie sich für unser Produkt entschieden haben. Wir wünschen Ihnen viel Freude mit dem Gerät.





Lesen Sie vor Inbetriebnahme die Sicherheitshinweise aufmerksam durch. Beachten Sie die Warnungen auf dem Gerät und in der Bedienungsanleitung.

Bewahren Sie die Bedienungsanleitung immer in Reichweite auf. Wenn Sie das Gerät verkaufen oder weitergeben, händigen Sie unbedingt auch diese Bedienungsanleitung aus, da sie ein wesentlicher Bestandteil des Produktes ist.

1.1. Zeichenerklärung

Ist ein Textabschnitt mit einem der nachfolgenden Warnsymbole gekennzeichnet, muss die im Text beschriebene Gefahr vermieden werden, um den dort beschriebenen, möglichen Konsequenzen vorzubeugen.

	GEFAHR! Warnung vor unmittelbarer Lebensgefahr!
	WARNUNG! Warnung vor möglicher Lebensgefahr und/oder schweren irreversiblen Verletzungen!
	VORSICHT! Warnung vor möglichen mittleren und oder leichten Verletzungen!
	HINWEIS! Hinweise beachten, um Sachschäden zu vermeiden!
	Weiterführende Informationen für den Gebrauch des Gerätes!
	Hinweise in der Bedienungsanleitung beachten!
	Bedingt durch den 5 GHz-Frequenzbereich der verwendeten Wireless LAN Lösung ist der Gebrauch in den EU-Ländern nur innerhalb von Gebäuden gestattet.
	WARNUNG! Warnung vor Gefahr durch elektrischen Schlag!
	WARNUNG! Warnung vor Gefahr durch hohe Lautstärke!
•	Aufzählungspunkt / Information über Ereignisse während der Bedienung
▶	Auszuführende Handlungsanweisung

	Konformitätserklärung (siehe Kapitel „EU - Konformitätsinformation“): Mit diesem Symbol markierte Produkte erfüllen die Anforderungen der EU-Richtlinien.
	Schutzklasse II Elektrogeräte der Schutzklasse II sind Elektrogeräte die durchgehend doppelte und/oder verstärkte Isolierung besitzen und keine Anschlussmöglichkeiten für einen Schutzleiter haben. Das Gehäuse eines isolierstoffumschlossenen Elektrogerätes der Schutzklasse II kann teilweise oder vollständig die zusätzliche oder verstärkte Isolierung bilden.
	Symbol für Gleichstrom
	Symbol für Wechselstrom

1.2. Bestimmungsgemäßer Gebrauch

Dies ist ein Gerät der Unterhaltungselektronik und ist auch für Multimediaanwendungen geeignet. Dieses Gerät dient zum Empfang und zur Wiedergabe von Fernsehprogrammen. Die unterschiedlichen Anschlussmöglichkeiten ermöglichen eine zusätzliche Erweiterung der Empfangs- und Wiedergabequellen (Receiver, DVD-Player, DVD-Recorder, Videorecorder, PC etc.). Ihr Gerät bietet Ihnen vielfältige Möglichkeiten der Nutzung.

Das Gerät ist nur für den privaten und nicht für den industriellen/kommerziellen Gebrauch bestimmt.

- Bitte beachten Sie, dass im Falle des nicht bestimmungsgemäßen Gebrauchs die Haftung erlischt.
- Bauen Sie das Gerät nicht ohne unsere Zustimmung um und verwenden Sie keine nicht von uns genehmigten oder gelieferten Zusatzgeräte.
- Verwenden Sie nur von uns gelieferte oder genehmigte Ersatz- und Zubehörteile.
- Beachten Sie alle Informationen in dieser Bedienungsanleitung, insbesondere die Sicherheitshinweise. Jede andere Bedienung gilt als nicht bestimmungsgemäß und kann zu Personen- oder Sachschäden führen.
- Nutzen Sie das Gerät nicht unter extremen Umgebungsbedingungen.
- Dieses Gerät ist nur für den Gebrauch in trockenen Innenräumen geeignet.
- Dieses Gerät ist nicht als Datenmonitor für Büroarbeitsplätze geeignet.

1.3. Ultra HD

Ihr Smart-TV ist mit dem Merkmal „Ultra-HD“ ausgestattet. Das bedeutet, dass er grundsätzlich hochauflösende Bilder vier mal feiner als Full HD wiedergeben kann. Voraussetzung ist, dass ein Ultra-HDTV-Signal vorliegt.

2. Lieferumfang

Bitte überprüfen Sie die Vollständigkeit der Lieferung und benachrichtigen Sie uns innerhalb von 14 Tagen nach dem Kauf, falls die Lieferung nicht komplett ist.

Mit dem von Ihnen erworbenen Produkt haben Sie erhalten:

- Smart-TV
- Fernbedienung (RC1827) inkl. 2 Batterien Typ LR03 (AAA) 1,5V
- Standfüße inkl. Befestigungsschrauben
- Dokumentation



GEFAHR!

Erstickungsgefahr!

Verpackungsfolien können verschluckt oder unsachgemäß benutzt werden, daher besteht Erstickungsgefahr!

- Halten Sie das Verpackungsmaterial, wie z.B. Folien oder Plastikbeutel von Kindern fern.

3. Sicherheitshinweise

3.1. Betriebssicherheit

- Überprüfen Sie das Gerät vor der ersten Verwendung nach Schäden. Ein defektes oder beschädigtes Gerät darf nicht in Betrieb genommen werden.
- Dieses Gerät kann von Kindern ab 8 Jahren und darüber sowie von Personen mit verringerten physischen, sensorischen oder mentalen Fähigkeiten oder Mangel an Erfahrung und Wissen benutzt werden, wenn sie beaufsichtigt werden oder bezüglich des sicheren Gebrauchs des Gerätes unterwiesen wurden und die daraus resultierenden Gefahren verstanden haben.
- Kinder dürfen nicht mit dem Gerät spielen. Reinigung und Benutzer-Wartung dürfen nicht von Kindern ohne Beaufsichtigung durchgeführt werden.



GEFAHR!

Erstickungsgefahr!

Verpackungsmaterial ist kein Spielzeug! Verpackungsfolien können verschluckt oder unsachgemäß benutzt werden, daher besteht Erstickungsgefahr!

- Halten Sie das Verpackungsmaterial, wie z.B. Folien oder Plastikbeutel von Kindern fern.



GEFAHR!

Stromschlaggefahr!

Gefahr eines elektrischen Schlages, Kurzschluss- und Brandgefahr!

- Öffnen Sie niemals das Gehäuse des Smart-TVs und führen Sie keine Gegenstände durch die Schlitze und Öffnungen ins Innere des Smart-TVs ein.



WARNUNG!

Überhitzung! Brandgefahr!

Überhitzung kann Beschädigungen des Smart-TVs und Brandgefahr zur Folge haben!

- Schlitze und Öffnungen des TV-Geräts dienen der Belüftung. Decken Sie diese Öffnungen nicht, z. B. mit Zeitungen, Tischdecken, Vorhängen etc., ab.
- Üben Sie keinen Druck auf das Display aus. Es besteht die Gefahr, dass das Glas des Bildschirms bricht.
- Die Fernbedienung besitzt eine Infrarot-Diode der Klasse 1. Betrachten Sie die LED nicht mit optischen Geräten.



VORSICHT!

Verletzungsgefahr!

Bei gebrochenem Display besteht Verletzungsgefahr!

- Berühren Sie nicht das Display mit den Fingern oder mit kantigen Gegenständen, um Beschädigungen zu vermeiden.
- Packen Sie mit Schutzhandschuhen die geborstenen Teile ein.
- Waschen Sie anschließend Ihre Hände mit Seife, da nicht auszuschließen ist, dass Chemikalien austreten können.
- Senden Sie die Bruchteile zur fachgerechten Entsorgung an Ihr Service Center.
- Trennen Sie das Gerät im Notfall sofort vom Netz und benutzen Sie es erst wieder, wenn es durch eine befähigte Person oder den Kundendienst geprüft wurde. Eine Notsituation liegt u. a. dann vor, wenn z. B. Rauch oder ungewöhnliche Geräusche aus dem Gerät kommen, Wasser eingedrungen ist, das Netzkabel oder das Gehäuse beschädigt ist.

Wenden Sie sich an den Kundendienst, wenn:

- das Netzkabel angeschmort oder beschädigt ist
- Flüssigkeit in das Gerät eingedrungen ist
- das Gerät nicht ordnungsgemäß funktioniert
- das Gerät gestürzt, oder das Gehäuse beschädigt ist
- Rauch aus dem Gerät aufsteigt

3.2. Aufstellungsort

- Die Wandmontage des TV-Gerätes darf eine Höhe von 2 m nicht überschreiten. Das Gerät muss an feste Oberflächen wie Zement oder Beton montiert werden.
- Stellen Sie das TV-Gerät auf eine ebene, feste Oberfläche. Einige aggressive Möbellecke können die Gummifüße des Gerätes angreifen.
- Neue Geräte können in den ersten Betriebsstunden einen typischen, unvermeidlichen aber völlig ungefährlichen Geruch abgeben, der im Laufe der Zeit immer mehr abnimmt. Um der Geruchsbildung entgegenzuwirken, empfehlen wir Ihnen, den Raum regelmäßig zu lüften. Wir haben bei der Entwicklung dieses Produktes Sorge dafür getragen, dass geltende Grenzwerte deutlich unterschritten werden.
- Halten Sie Ihren Smart-TV und alle angeschlossenen Geräte von Feuchtigkeit fern und vermeiden Sie Staub, Hitze und direkte Sonneneinstrahlung. Das Nichtbeachten dieser Hinweise kann zu Störungen oder zur Beschädigung des Smart-TVs führen.
- Betreiben Sie Ihr Gerät nicht im Freien, da äußere Einflüsse wie Regen, Schnee etc. das Gerät beschädigen könnten.
- Das Gerät darf nicht Tropf- oder Spritzwasser ausgesetzt werden. Stellen Sie keine mit Flüssigkeit gefüllten Gefäße (Vasen oder ähnliches) auf oder in die Nähe des Gerätes. Das Gefäß kann umkippen und die Flüssigkeit kann die elektrische Sicherheit beeinträchtigen.



HINWEIS!

Beschädigungsgefahr!

Bei Kerzen und anderen offenen Flammen besteht Verletzungsgefahr.

- Halten Sie Kerzen und andere offene Flammen zu jeder Zeit von diesem Produkt fern, um das Ausbreiten von Feuer zu verhindern.
- Achten Sie auf genügend große Abstände in der Schrankwand. Halten Sie einen Mindestabstand von 10 cm rund um das Gerät zur ausreichenden Belüftung ein.
- Vermeiden Sie Blendwirkungen, Spiegelungen und zu starke Hell-Dunkel-Kontraste, um Ihre Augen zu schonen.
- Der optimale Betrachtungsabstand beträgt 3 mal die Bildschirmdiagonale.



GEFAHR!

Verletzungsgefahr! Lebensgefahr!

Stellen Sie ihr TV-Gerät nur auf stabile Untergründe. Umstürzende Fernsehgeräte können zu ernsthaften Verletzungen und zum Tod führen. Viele Verletzungen, speziell bei Kindern, können vermieden werden, indem folgende Vorsichtsmaßnahmen getroffen werden.

- Betreiben Sie alle Komponenten auf einer stabilen, ebenen und vibrationsfreien Unterlage, um Stürze des Smart-TVs zu vermeiden.
- Benutzen Sie nur die mit dem TV-Gerät mitgelieferten Standfüße und Schrauben.
- Benutzen Sie nur Möbel, die ein sicheres Aufstellen des TV-Gerätes gewährleisten.
- Achten Sie darauf, dass das TV-Gerät nicht über die Kanten des Möbels hinausragt.

- Stellen Sie das TV-Gerät nicht auf hoch aufgehängte Möbel, wie z. B. Hängeschränke oder Regale, ohne beides, Möbel und TV-Gerät, sicher und stabil zu befestigen. Achten Sie hier auf die korrekte Montage der Möbel und überschreiten Sie nicht deren maximale Traglast.
- Legen Sie keine Decken oder Ähnliches unter das TV-Gerät, um einen sicheren Stand zu gewährleisten.
- Weisen Sie Kinder auf die Gefahren hin, die durch das Klettern auf Möbel bestehen, wenn Sie versuchen an das TV-Gerät oder dessen Bedienelemente zu gelangen.

Wenn Sie Ihr TV-Gerät einlagern oder umsetzen, beachten Sie ebenfalls die oben genannten Sicherheitshinweise.

3.3. Umgebungstemperatur

- Das Gerät kann bei einer Umgebungstemperatur von +5 °C bis +35 °C und bei einer relativen Luftfeuchtigkeit von 20 % - 85 % (nicht kondensierend) betrieben werden.
- Im ausgeschalteten Zustand kann der Smart-TV bei -20 °C bis +60 °C gelagert werden.
- Wahren Sie mindestens einen Meter Abstand von hochfrequenten und magnetischen Störquellen (Fernsehgerät, Lautsprecherboxen, Mobiltelefon usw.), um Funktionsstörungen zu vermeiden.
- Ziehen Sie während eines Unwetters oder wenn das Gerät für längere Zeit nicht benutzt wird den Stecker aus der Steckdose und das Antennenkabel aus der Antennenbuchse.



HINWEIS!

Beschädigungsgefahr!

Bei großen Temperatur- oder Feuchtigkeitschwankungen kann es durch Kondensation zur Feuchtigkeitsbildung innerhalb des Smart-TVs kommen, die einen elektrischen Kurzschluss verursachen kann.

- Warten Sie nach einem Transport des Smart-TVs solange mit der Inbetriebnahme, bis das Gerät die Umgebungstemperatur angenommen hat.

3.4. Reparatur

- Überlassen Sie die Reparatur Ihres Smart-TVs ausschließlich qualifiziertem Fachpersonal.
- Im Falle einer notwendigen Reparatur wenden Sie sich ausschließlich an unsere autorisierten Servicepartner.
- Stellen Sie sicher, dass bei Ersatzteilen nur die vom Hersteller angegebenen benutzt werden. Die Benutzung von unpassenden Ersatzteilen kann zur Beschädigung des Gerätes oder zur Gefahr eines Brandes führen.

3.5. Sicherheit beim Anschließen

3.5.1. Stromversorgung

- Auch im deaktivierten Zustand sind Teile des Gerätes unter Spannung. Um die Stromversorgung zu Ihrem Smart-TV zu unterbrechen oder das Gerät gänzlich von Spannung frei zu schalten, trennen Sie das Gerät vollständig vom Stromnetz. Ziehen Sie hierfür den Netzstecker aus der Steckdose.



GEFAHR!

Stromschlaggefahr!

Bei geöffnetem Gehäuse besteht Lebensgefahr durch elektrischen Schlag!

■ Öffnen Sie nicht das Gehäuse des Geräts. Es enthält keine zu wartenden Teile.

- Betreiben Sie den Smart-TV nur an geerdeten Steckdosen mit 220 - 240 V ~ 50 Hz. Wenn Sie sich der Stromversorgung am Aufstellort nicht sicher sind, fragen Sie bei Ihrem Energieversorger nach.
- Die Steckdose muss immer leicht erreichbar sein, um den Netzstecker in einer Notsituation schnell aus der Steckdose ziehen zu können.
- Um die Stromversorgung zu Ihrem TV-Gerät zu unterbrechen, ziehen Sie den Netzstecker aus der Steckdose.
- Wir empfehlen zur zusätzlichen Sicherheit die Verwendung eines Überspannungsschutzes, um Ihren Smart-TV vor Beschädigung durch Spannungsspitzen oder Blitzschlag aus dem Stromnetz zu schützen.
- Verlegen Sie die Kabel so, dass niemand darauf treten oder darüber stolpern kann.
- Stellen Sie keine Gegenstände auf die Kabel, da diese sonst beschädigt werden könnten.
- Berühren Sie den Stecker nicht mit nassen Händen.
- Fassen Sie den Stecker immer am Gehäuse an und ziehen Sie ihn niemals am Kabel aus der Steckdose.
- Beachten Sie, dass das TV-Gerät auch im Standby-Betrieb weiterhin Strom verbraucht.



Sollte sich das Gerät im USB Modus (Mediaplayer), im optionalen HbbTV Modus oder im optionalen LAN/WLAN Betrieb (Mediaplayer/Portal) durch eine elektrische Entladung abschalten und wieder neu starten, kann es den letzten Betriebszustand nicht selbstständig wiederherstellen. Bitte starten Sie die entsprechenden Medien oder Anwendungen erneut.

Die zuletzt getroffenen Benutzereinstellungen könnten durch eine statische Entladung, die ein Abschalten des TV verursacht, ggf. nicht wieder hergestellt werden, da diese erst 5 Minuten nach einem Programmwechsel abgespeichert werden.



Alle Multimediageräte, die an die entsprechenden Anschlüsse des TV-Gerätes angeschlossen werden, müssen den Anforderungen der Niederspannungsrichtlinie entsprechen.

3.6. Umgang mit Batterien



WARNUNG!

Explosionsgefahr!

Batterien können brennbare Stoffe enthalten und auslaufen, sich stark erhitzen, entzünden oder gar explodieren.

- Vermeiden Sie unsachgemäße Behandlung, um Schäden für Ihr Gerät und Ihre Gesundheit zu vermeiden.

Befolgen Sie unbedingt folgende Hinweise:

- Halten Sie Kinder von Batterien fern.
Sollten Batterien verschluckt worden sein, suchen Sie sofort einen Arzt auf.
- Laden Sie Batterien niemals auf (es sei denn, dies ist ausdrücklich angegeben).
- Entladen Sie die Batterien niemals durch hohe Leistungsabgabe.
- Schließen Sie die Batterien niemals kurz.
- Setzen Sie Batterien niemals übermäßiger Wärme wie durch Sonnenschein, Feuer oder dergleichen aus!
- Zerlegen oder verformen Sie die Batterien nicht.
Ihre Hände oder Finger könnten verletzt werden oder Batterieflüssigkeit könnte in Ihre Augen oder auf Ihre Haut gelangen. Sollte dies passieren, spülen Sie die entsprechenden Stellen mit einer großen Menge klaren Wassers und suchen Sie sofort einen Arzt auf.
- Vermeiden Sie starke Stöße und Erschütterungen.
- Vertauschen Sie niemals die Polarität.
- Achten Sie darauf, dass die Pole Plus (+) und Minus (-) korrekt eingesetzt sind, um Kurzschlüsse zu vermeiden.
- Vermischen Sie keine neuen und alten Batterien oder Batterien unterschiedlichen Typs. Dies könnte bei Ihrer Fernbedienung zu Fehlfunktionen führen. Darüber hinaus würde sich die schwächere Batterie zu stark entladen.
- Entfernen Sie verbrauchte Batterien sofort aus der Fernbedienung. Bei leeren Batterien besteht erhöhte Auslaufgefahr.
- Entfernen Sie die Batterien aus der Fernbedienung, wenn diese über einen längeren Zeitraum nicht benutzt wird.
- Ersetzen Sie alle verbrauchten Batterien Fernbedienung gleichzeitig mit neuen Batterien des gleichen Typs.
- Isolieren Sie die Kontakte der Batterien mit einem Klebestreifen, wenn Sie Batterien lagern oder entsorgen wollen.
- Bei Bedarf reinigen Sie die Batterie- und Gerätekontakte vor dem Einlegen.
- Tragen Sie bei ausgelaufenen Batterien Schutzhandschuhe und reinigen Sie die Kontakte gründlich.

4. EU - Konformitätsinformation

Hiermit erklärt Medion AG, dass sich dieses Gerät in Übereinstimmung mit den grundlegenden Anforderungen und den übrigen einschlägigen Bestimmungen befindet und alle in der EU erforderlichen Richtlinien erfüllt:

- Funkanlagenrichtlinie 2014/53/EU
- Öko-Design Richtlinie 2009/125/EG
- RoHS-Richtlinie 2011/65/EU

Die vollständige EU-Konformitätserklärung kann unter www.medion.com/conformity heruntergeladen werden.



Bedingt durch den 5 GHz-Frequenzbereich der eingebauten Wireless LAN Lösung ist der Gebrauch in den EU-Ländern (s. Tabelle) nur innerhalb von Gebäuden gestattet.

				
AT	BE	BG	CZ	DK
EE	FR	DE	IS	IE
IT	EL	ES	CY	LV
LI	LT	LU	HU	MT
NL	NO	PL	PT	RO
SI	SK	TR	FI	SE
CH	UK(NI)	HR		

AT = Österreich, BE = Belgien, BG = Bulgarien, CZ = Tschechien, DK = Dänemark, EE = Estland, FR = Frankreich, DE = Deutschland, IS = Island, IE = Irland, IT = Italien, EL = Griechenland, ES = Spanien, CY = Zypern, LI = Liechtenstein, LV = Lettland, LT = Litauen, LU = Luxemburg, HU = Ungarn, MT = Malta, NL = Niederlande, NO = Norwegen, PL = Polen, PT = Portugal, RO = Rumänien, SI = Slowenien, SK = Slowakei, TR = Türkei, FI = Finnland, SE = Schweden, CH = Schweiz, UK(NI) = Nordirland, HR = Kroatien

5. Geräteübersicht

5.1. Vorderseite

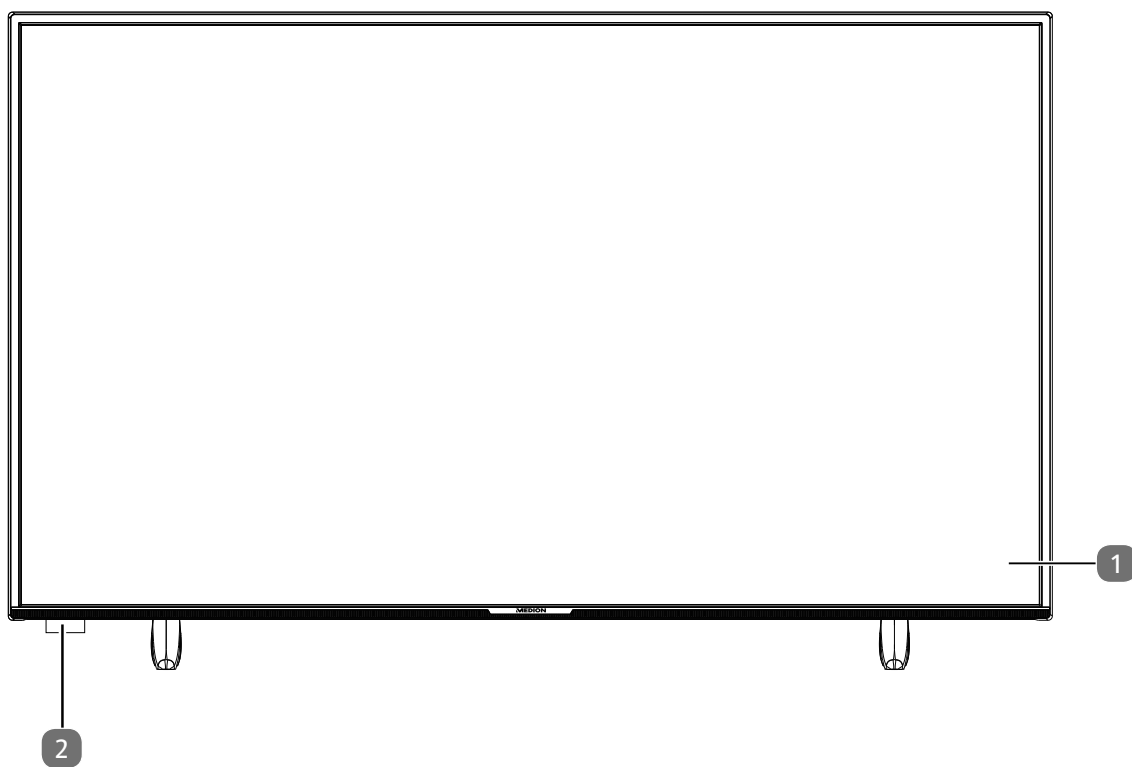

- 1) Bildschirm
- 2) Infrarot-Sensor: Empfangsfeld für die Infrarot-Signale der Fernbedienung.
Betriebsanzeige: leuchtet auf, wenn sich das Gerät im Standby-Modus befindet.

5.2. Rückseite und rechte Seite

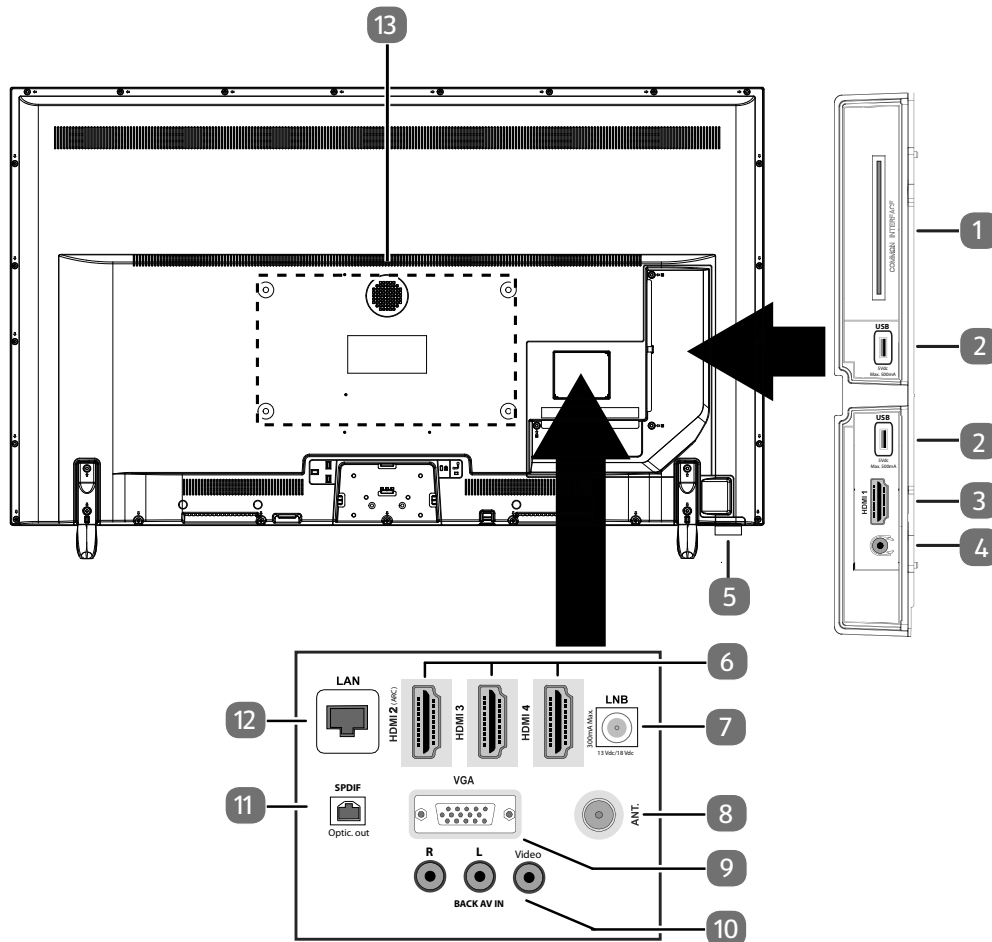

- 1) **COMMON INTERFACE (CI+):** Einschubfach zur Nutzung von Pay-TV-Karten
- 2) **USB (5V $\overline{=}$, 500 mA max.):** USB-Anschluss für Medienwiedergabe/Aufnahme (PVR)
- 3) **HDMI 1:** HDMI-Anschluss für Geräte mit HDMI-Ausgang
- 4) : Zum Anschluss eines Kopfhörers mit 3,5-mm-Klinkenstecker
- 5) : Multifunktionschalter für Standby-Funktion, Kanalschaltung, Eingangsquellenwahl und Lautstärkeeinstellung. Befindet sich das Gerät im Standby-Modus, so können Sie das Gerät durch kurzes Drücken des Tasters einschalten. Drücken Sie den Taster kurz im laufenden Betrieb, um das Funktionsmenü zu öffnen. Drücken Sie anschließend den Taster weiterhin kurz, um die gewünschte Funktion zu wählen. Halten Sie dann den Taster gedrückt, um das Menü der gewählten Funktion zu öffnen. Im Falle der Standby-Funktion schaltet das Gerät daraufhin in den Standby-Modus. Durch kurzes Drücken können Sie im Menü die Einstellung verändern. Halten Sie anschließend den Taster gedrückt, um die vorgenommene Einstellung zu übernehmen. Das Funktionsmenü schließt sich automatisch nach einigen Sekunden, wenn keine Bedienung mehr erfolgt.
- 6) **HDMI 2-4:** HDMI-Anschluss für Geräte mit HDMI-Ausgang (HDMI 2 kann für CEC/ARC genutzt werden)
- 7) **LNB (13 V/18 V $\overline{=}$, 300 mA max.):** Zum Anschluss der Antenne (Satellit)
- 8) **ANT.:** Zum Anschluss der Antenne (analog, DVB-T oder DVB-C)
- 9) **VGA:** VGA Anschluss zum Anschluss eines PCs/eines YUV-Adapters (optional)
- 10) **BACK AV IN:** Audio/Video-Eingang (Cinch)
- 11) **SPDIF Optic. OUT:** Digitaler Audio-Ausgang (optisch)
- 12) **LAN:** Netzwerkanschluss zur Verbindung mit dem Internet







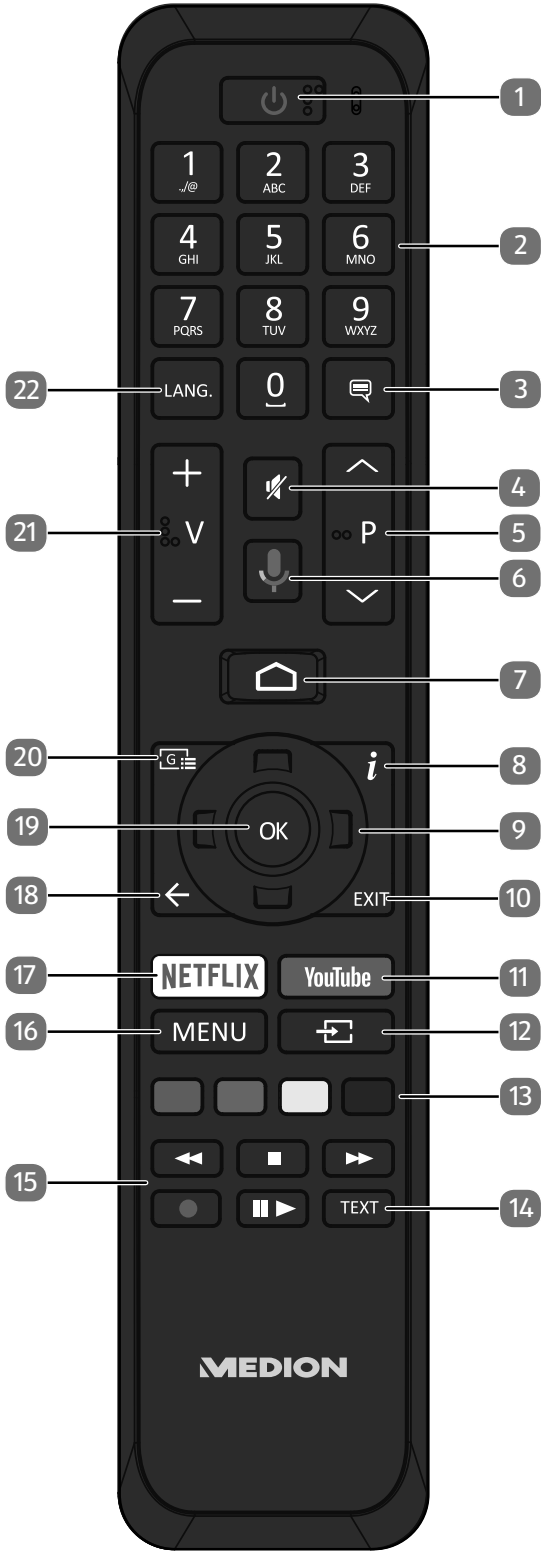













- 13) Befestigungslöcher für eine Wandhalterung¹
MD 33980: Vesa Standard, Lochabstand 100 x 100 mm
MD 33981 / MD 33982: Vesa Standard, Lochabstand 200 x 200 mm
MD 33990: Vesa Standard, Lochabstand 400 x 200 mm

 Die Wandmontage des TV-Gerätes darf eine Höhe von 2 m nicht überschreiten. Das Gerät muss an feste Oberflächen wie Zement oder Beton montiert werden.

5.3. Fernbedienung



¹ Wandhalterung nicht im Lieferumfang enthalten. Achten Sie bei der Montage darauf, dass Schrauben der Größe M6 (MD 33980: M4) verwendet werden. Die maximale Länge der Schrauben ergibt sich aus der Dicke der Wandhalterung zuzüglich 10 mm (MD 33980: 7 mm).

-
- 1)  : Smart-TV ein-/ausschalten (Standby-Modus ein-/ausschalten).
 - 2) Zifferntasten:
TV: Programmwahl, Videotext: Seitenwahl
 - 3)  : DTV/Satellit/Mediabrowser: Untertitelfunktion
 - 4)  : Stummschalten
 - 5) **P**  /  : Programmwahltasten
TV: nächste (+) / vorherige (-) Programm auswählen; Videotext: nächste (+) / vorherige (-) Seite auswählen
 - 6)  : Mikrofontaste zur Aktivierung der Sprachsteuerung
 - 7)  : Öffnen des Startbildschirms
 - 8) **i** (**INFO**): Digital-TV: Anzeigen von Informationen (z. B. aktuelle Programmnummer)
 - 9) Richtungstaste  : Im Menü nach oben
Digital-TV: Infoleiste des aktuellen Programms auswählen, Videotext: die nächste Seite auswählen;
Richtungstaste  : Im Menü nach unten,
Digital-TV: Infoleiste des aktuellen Programms auswählen, Videotext: die vorherige Seite auswählen;
Richtungstaste  : Im Menü nach links
Videotext: Unterseite aufrufen;
Richtungstaste  : Im Menü nach rechts
Videotext: Unterseite aufrufen
 - 10) **EXIT**: Menü verlassen
 - 11) **YOUTUBE**: YouTube App aufrufen
 - 12)  (**SOURCE**): Eingangssignal angeschlossener Geräte anwählen
 - 13) **Rote Taste**: Für Teletext oder Menüs, HbbTV
Grüne Taste: Für Teletext oder Menüs
Gelbe Taste: Für Teletext oder Menüs
Blaue Taste: Für Teletext oder Menüs
 - 14) **TEXT**: Videotext ein- und ausschalten
 - 15) Medientasten
 : Schneller Rücklauf;
 : Wiedergabe stoppen;
 : Schneller Vorlauf;
 : Aufnahme starten (PVR);
  : Wiedergabe starten / Wiedergabe unterbrechen / Timeshift starten
 - 16) **MENU**: Menü öffnen und schließen
 - 17) **NETFLIX**: Netflix App aufrufen
 - 18)  : In Menüs einen Schritt zurück
 - 19) **OK**: In bestimmten Menüs Auswahl bestätigen
 - 20)  : Digital-TV: elektronisches TV-Programm aufrufen
 - 21) **V-/+** : Lautstärke erhöhen (+) oder verringern (-).
 - 22) **LANG.**: Analog-TV: Stereo/Mono;
Digital-TV: Audiosprache auswählen (sofern verfügbar)

6. Inbetriebnahme



Lesen Sie vor der Inbetriebnahme bitte unbedingt die „Sicherheitshinweise“.

6.1. Auspacken

- Wählen Sie vor dem Auspacken einen geeigneten Platz zum Aufstellen.
- Öffnen Sie den Karton sehr vorsichtig, um eine mögliche Beschädigung des Gerätes zu verhindern. Dies kann passieren, wenn zum Öffnen ein Messer mit einer langen Klinge verwendet wird.
- In der Verpackung befinden sich verschiedene Kleinteile (Batterien, u. a.). Halten Sie diese von Kindern fern, es besteht Verschluckungsgefahr.
- Bewahren Sie das Verpackungsmaterial bitte gut auf und benutzen Sie ausschließlich dieses, um den Fernseher zu transportieren.



GEFAHR!

Erstickungsgefahr!

Verpackungsfolien können verschluckt oder unsachgemäß benutzt werden, daher besteht Erstickungsgefahr!

- Halten Sie das Verpackungsmaterial, wie z.B. Folien oder Plastikbeutel von Kindern fern.

6.2. Montage

Befestigen Sie den Fuß wie in der Zeichnung abgebildet. Führen Sie diesen Schritt vor dem Anschluss des Smart-TVs durch.

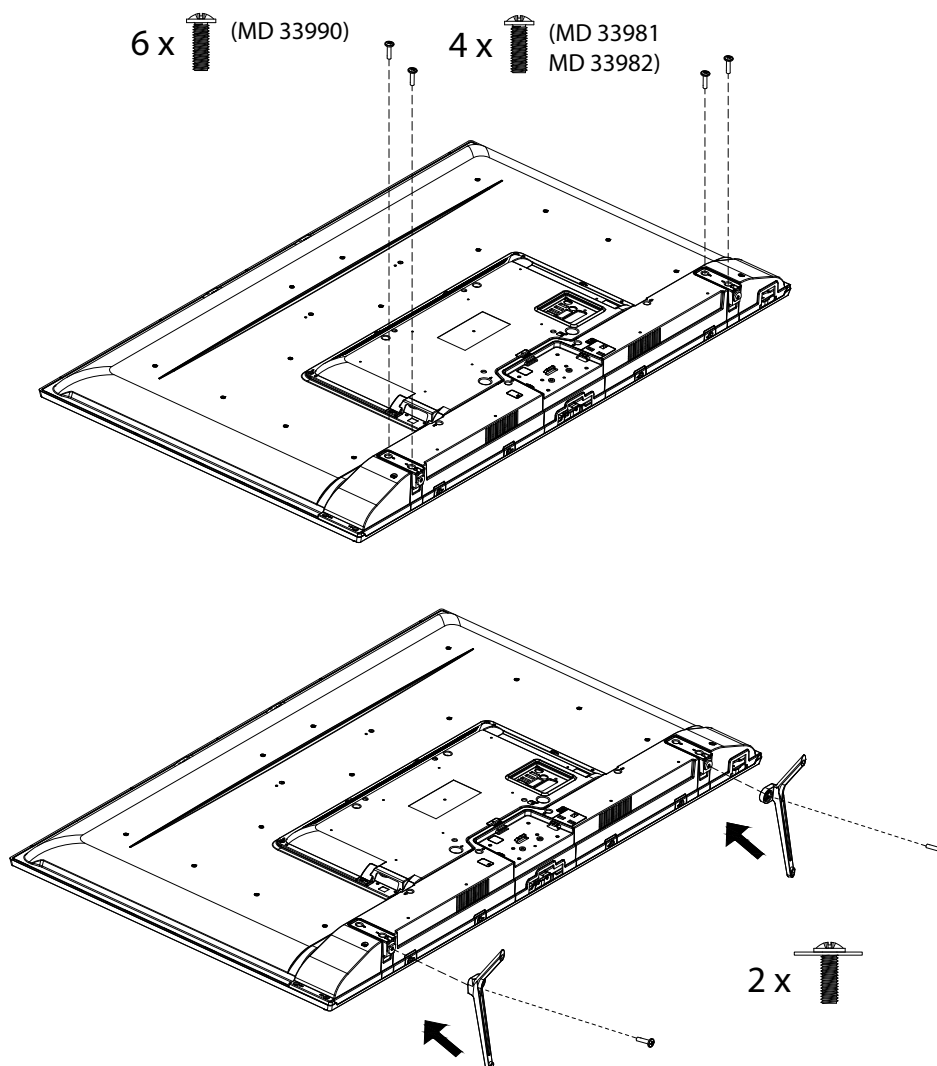

6.3. Batterien in die Fernbedienung einlegen

- ▶ Entfernen Sie die Batteriefachabdeckung auf der Rückseite der Fernbedienung.
- ▶ Legen Sie zwei Batterien vom Typ LR03 / AAA / 1,5V in das Batteriefach der Fernbedienung ein. Beachten Sie dabei die Polung der Batterien (im Batteriefachboden markiert).
- ▶ Schließen Sie das Batteriefach.



HINWEIS!

Beschädigungsgefahr!

Die Fernbedienung könnte durch auslaufende Batterien beschädigt werden, wenn Sie sie längere Zeit nicht benutzen!

- Nehmen Sie die Batterien aus der Fernbedienung heraus, wenn das Gerät längere Zeit nicht benutzt wird.

6.4. Antenne anschließen

Ihr Smart-TV unterstützt unterschiedliche Antennensignale.

An den Anschluss mit der Bezeichnung **ANT.** können Sie folgende Bildsignale einspeisen:

- über Analog Kabel / eine Analoge Hausantenne,
- über eine DVB-T2/ DVB-T² Antenne oder
- über einen DVB-C² Anschluss (digitaler Kabelanschluss)
- ▶ Stecken Sie ein Antennenkabel entweder von der Hausantenne / vom analogen Kabelanschluss, von der DVB-T Antenne oder vom DVB-C Anschluss in den Antennenanschluss am Smart-TV.

An den Anschluss mit der Bezeichnung **LNB** haben Sie zusätzlich noch die Möglichkeit eine digitale Satellitenanlage anzuschließen.

- ▶ Schrauben Sie den F-Stecker eines Koaxialantennenkabels an den Anschluss am Smart-TV fest.



Um verschlüsselte/kostenpflichtige Programme empfangen zu können, ist der Einsatz eines CI-Moduls (Conditional Access Module) und einer entsprechenden Karte erforderlich. Setzen Sie dazu ein CI-Modul (im Fachhandel erhältlich) in den dafür vorgesehenen Schacht an der linken Geräteseite ein (**COMMON INTERFACE**). In das CI-Modul stecken Sie anschließend die Karte Ihres Anbieters.

6.5. Stromversorgung anschließen

- ▶ Verbinden Sie den Netzstecker am Gerät mit einer gut erreichbaren Netzsteckdose 220 - 240 V ~ 50 Hz.

6.6. Smart-TV ein- und ausschalten

- ▶ Das Gerät befindet sich im Standby-Betrieb, sobald sie den Netzstecker mit der Netzsteckdose verbunden haben.
- ▶ Um das Gerät einzuschalten, drücken Sie
 - an der Fernbedienung: die Standby/Ein-Taste, eine Zifferntaste oder eine der **P ▼ / ▲** Tasten;
 - am Gerät: der Multifunktionsschalter .
- ▶ Mit der Standby/Ein-Taste der Fernbedienung schalten Sie das Gerät wieder in den Standby-Modus. Das Gerät wird zwar ausgeschaltet, aber es wird weiterhin Strom verbraucht.

² Dieser Service muss in Ihrer Region verfügbar sein.

6.7. Erstinstallation nach dem ersten Einschalten

Wenn Sie Ihr Gerät zum ersten Mal einschalten, werden Sie durch die Erstinstallation geführt. Sie können die Erstinstallation jederzeit über das Menü **EINSTELLUNGEN > GERÄTEEINSTELLUNGEN > ZURÜCKSETZEN** aufrufen und erneut durchführen.

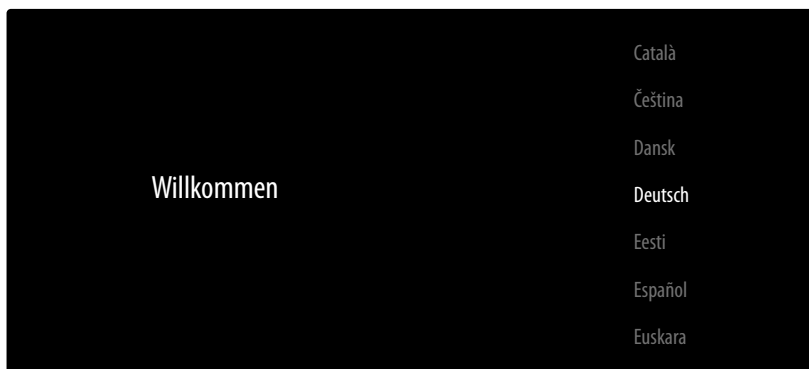

- ▶ Mit den Tasten ▼ ▲ wählen Sie die Sprache.
- ▶ Bestätigen Sie anschließend mit **OK** oder ▶.

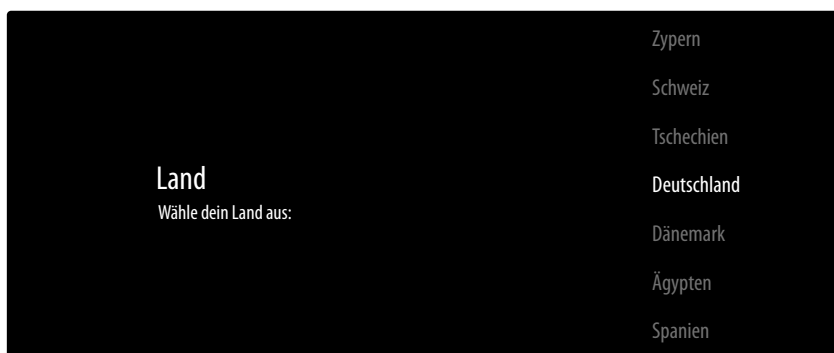

- ▶ Wählen Sie dann mit ▼ ▲ das gewünschte Land. Die Ländereinstellung hat Einfluss auf die Reihenfolge, in der die Programme gespeichert werden. Außerdem sind für die einzelnen Länder die übrigen Optionen voreingestellt.
- ▶ Drücken Sie anschließend auf **OK** oder ▶, um fortzufahren.
- ▶ Es erscheint ein Hinweis zum erstmaligen Einrichten des Geräts. Wählen Sie mit den Tasten ▼ ▲ die Option **WEITER** und drücken Sie **OK** oder ▶.

6.7.1. Zubehörverbindung

Anschließend sucht das Gerät nach Bluetooth-Zubehörgeräten in der Umgebung. Verbindungsbereite Geräte werden daraufhin angezeigt. Wählen Sie mit den Tasten ▼ ▲ die gewünschten Geräte aus und drücken Sie **OK**, um die Verbindung herzustellen. Achten Sie darauf, dass sich die entsprechenden Geräte im Kopplungsmodus befinden. Andernfalls werden sie nicht angezeigt.

- ▶ Um die Sprachassistenten-/Suchfunktionen der Fernbedienung nutzen zu können, muss diese auch mit dem TV-Gerät gekoppelt werden. Halten Sie dafür die Taste  für einige Sekunden gedrückt, bis diese angezeigt wird (**TV REMOTE**). Wählen Sie mit den Tasten ▼ ▲ die Fernbedienung aus und drücken Sie **OK**, um die Verbindung herzustellen.

Entscheiden Sie anschließend, ob Sie das Gerät über Android-Smartphone einrichten wollen.

- ▶ Wählen Sie hierfür mit den Tasten ▼ ▲ die Option **WEITER** und drücken Sie **OK**. Befolgen Sie anschließend die angegebenen Hinweise.
- ▶ Wählen Sie mit den Tasten ▼ ▲ die Option **ÜBERSPRINGEN**, um die Einrichtung am TV-Gerät fortzuführen.

6.7.2. Netzwerk/Internet-Einstellungen

Als nächstes können Sie Netzwerk-/Internet-Verbindungen vornehmen.

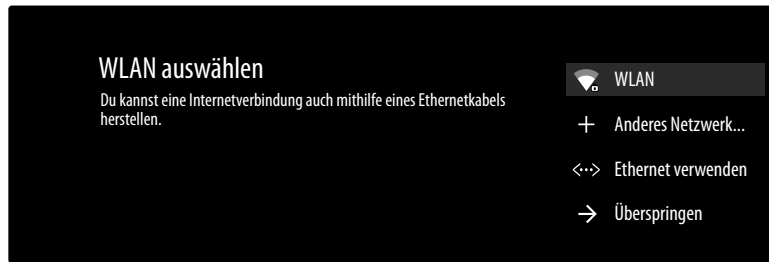

Es werden Ihnen alle vorhandenen WLAN-Netzwerke direkt angezeigt.

- ▶ Wählen Sie mit den Tasten **▼ ▲** das gewünschte WLAN-Netzwerk aus und drücken Sie **OK**. Falls notwendig, geben Sie anschließend über die virtuelle Tastatur mit Hilfe den Richtungstasten **◀ ▶ ▲ ▼** das entsprechende Passwort ein, wählen sie die Return-Taste **→** und drücken Sie **OK**. Die Verbindung wird daraufhin hergestellt.
- ▶ Um eine LAN-Verbindung über ein Netzwerkkabel herzustellen, wählen Sie die Option **ETHERNET VERWENDEN** und drücken Sie **OK**. Falls notwendig, geben Sie anschließend über die virtuelle Tastatur mit Hilfe den Richtungstasten **◀ ▶ ▲ ▼** das entsprechende Passwort ein, wählen sie die Return-Taste **→** und drücken Sie **OK**. Die Verbindung wird daraufhin hergestellt.
- ▶ Wählen Sie die Option **ANDERES NETZWERK...**, wenn Sie eine Verbindung zu einem anderen Netzwerk herstellen wollen. Geben Sie anschließend den Namen des Netzwerks ein. Falls notwendig, geben Sie anschließend über die virtuelle Tastatur mit Hilfe den Richtungstasten **◀ ▶ ▲ ▼** das entsprechende Passwort ein, wählen sie die Return-Taste **→** und drücken Sie **OK**. Die Verbindung wird daraufhin hergestellt.
- ▶ Abhängig vom gewählten Land kann es nun sein, dass Sie ein Passwort und Einstellungen zur Kindersicherung bestimmen müssen.

6.7.3. Google-Anmeldung

Nun können Sie sich mit ihrem Google Account bei Google anmelden, um ihr Gerät bezüglich Apps, Filme, Empfehlungen etc. zu optimieren. Dieses können Sie mit ihrem Smartphone/Computer durchführen, indem Sie die Internet-Adresse **androidtv.com/setup** aufrufen und den sechststelligen Zahlen-Code ihres Geräts eingeben. Dieser wird Ihnen angezeigt, sobald Sie die Option **TELEFON ODER COMPUTER VERWENDEN** anwählen und **OK** drücken.



Achten Sie darauf, dass sich Ihr Smartphone/Computer und das TV-Gerät bei der Einrichtung im selben WLAN-Netzwerk befinden.

Wählen Sie die Option **FERNBEDIENUNG VERWENDEN** und drücken Sie **OK**, wenn Sie die Anmeldung mit der Fernbedienung am TV-Gerät durchführen wollen. Geben Sie anschließend zur Anmeldung Ihre E-Mail-Adresse ein.

Wenn Sie sich nicht bei Google anmelden wollen, wählen Sie die Option **ÜBERSPRINGEN** und drücken Sie **OK**, um mit der Einrichtung fortzufahren.

6.7.4. Nutzungsbedingungen und sonstige Voreinstellungen

Daraufhin werden Sie aufgefordert, den Nutzungsbedingungen, Datenschutzerklärung und Google Play-Nutzungsbedingungen zuzustimmen. Dies ist notwendig, wenn Sie beabsichtigen, die Google-Dienste in Anspruch zu nehmen.

- ▶ Lesen Sie diese sorgfältig durch und wählen Sie zum Bestätigen die Option **ZUSTIMMEN** und drücken Sie **OK**.
- ▶ Wenn Sie Google den Zugriff auf Ihren Standort erlauben möchten, um die Funktionweise gewisser Apps und Plattformen zu optimieren, wählen Sie nun **JA** und drücken Sie **OK**.
- ▶ Wenn Sie Google den Zugriff auf Ihre Nutzungsdaten erlauben möchten, wählen Sie nun **JA** und drücken Sie **OK**.

Im Anschluss folgen eine Reihe von Informationen zur Nutzung Ihres Android TV-Geräts bezüglich Google Play, dem Google Sprachassistenten und der Chromecast-Technologie. Mit **OK** oder der Taste ▶ können Sie durch diese Seiten skippen.

- ▶ Wählen Sie nun den gewünschten Fernsehmodus aus (**ZUHAUSE** oder **DEMO**).
- ▶ Aktivieren Sie die Chromecast-Technologie, wenn Ihr TV-Gerät als Cast-Gerät auch im Ruhemodus auf Cast-Befehle reagieren soll. Wählen Sie hierfür die Option **AN** und drücken Sie **OK**.



Bedenken Sie, dass bei Aktivierung dieser Funktion ein höherer Energieverbrauch entsteht.

6.7.5. TV Empfang einrichten

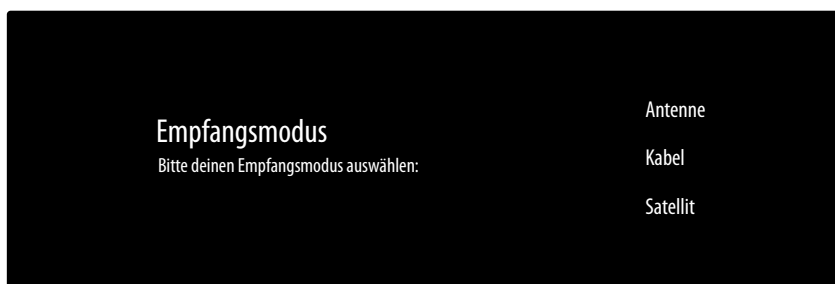

Wählen Sie den gewünschten Empfangsmodus **ANTENNE**, **KABEL** oder **SATELLIT** aus und drücken Sie **OK**:

6.7.6. Antenne



Achten Sie darauf, dass Sie eine DVB-T2-Antenne am Anschluss **ANT.** angeschlossen haben.

- ▶ Wenn Sie keine Fernsehprogramme einrichten wollen, wählen Sie **SUCHLAUF ÜBERSPRINGEN** und drücken Sie die Taste **OK** oder ▶.
- ▶ Wählen Sie die Option **SUCHLAUF** und drücken Sie **OK**, um die Programmsuche zu starten.

6.7.7. Kabel



Achten Sie darauf, dass Ihr Kabelanschluss mit dem Anschluss **ANT.** verbunden ist.

- ▶ Wählen Sie den gewünschten Betreiber aus.
- ▶ Wenn Sie keine Fernsehprogramme einrichten wollen, wählen Sie **SUCHLAUF ÜBERSPRINGEN** und drücken Sie die Taste **OK** oder ▶.
- ▶ Wählen Sie die Option **SUCHLAUF** und drücken Sie die Taste ▶, um den Suchlauf zu starten. Drücken Sie **OK**, wenn Sie noch zusätzliche Einstellungen vornehmen möchten.

Folgende Optionen stehen Ihnen daraufhin zur Verfügung:

Kabelsuchlaufkonfiguration	
SUCHLAUFMODUS	Wählen Sie hier den gewünschten Suchlaufmodus VOLLSTÄNDIG (nur bei der Betreiberwahl SONSTIGE), ERWEITERT oder SCHNELL .
FREQUENZ (KHZ)	Stellen Sie hier die Frequenz ein. Die Standardeinstellung ist AUTOMATISCH .
NETZWERK-ID	Stellen Sie hier die Netzwerk-ID ein. Die Standardeinstellung ist AUTOMATISCH .

- ▶ Drücken Sie die Taste ▶, um den Suchlauf zu starten.

6.7.8. Satellit



Achten Sie darauf, dass Ihr Satellitenkabel mit dem Anschluss **LNB** verbunden ist.

- ▶ Wählen Sie den gewünschten Satellitentyp aus (**BEVORZUGTER SATELLIT** oder **ALLGEMEINER SATELLIT**) und drücken Sie **OK**.
- ▶ Wählen Sie den gewünschten Betreiber aus und drücken Sie **OK**. Diese Option finden Sie nur unter **BEVORZUGTER SATELLIT**.



Haben Sie zu Beginn **BEVORZUGTER SATELLIT** und den Betreiber **FAST SCAN DEUTSCHLAND** gewählt, findet vor der Kanalsuche ein LNB-Suchlauf statt. Um den LNB-Suchlauf zu starten, wählen Sie die Option **SUCHLAUF** und drücken Sie **OK** oder **▶**. Der LNB-Suchlauf wird gestartet.

- ▶ Wählen Sie anschließend den Antennentyp **UNIVERSELL**, **EINKABELSYSTEM** oder **JESS-EINKABELSYSTEM** und drücken Sie **OK**. Drücken Sie die Taste **▶**, um fortzufahren. Folgende Optionen stehen Ihnen Beim **EINKABELSYSTEM** und **JESS-EINKABELSYSTEM** zur Verfügung:

DVBS-Konfigurationseinstellungen	
TUNER	Wählen Sie das gewünschte USER BAND 1 - 8 .
BANDFREQUENZ	Wählen Sie die Bandfrequenz 1210, 1284, 1400 oder BENUTZERDEFINIERT .
BENUTZERDEFINIERT	Mithilfe der virtuellen Tastatur können Sie hier eine Bandfrequenz Ihrer Wahl angeben. Diese Option lässt sich nur bearbeiten, wenn Sie zuvor unter BANDFREQUENZ die Einstellung BENUTZERDEFINIERT gewählt haben.

- ▶ Falls notwendig, können Sie nun Satelliteneinstellungen vornehmen. Andernfalls überspringen Sie die **DVBS KONFIGURATIONSEINSTELLUNGEN** mit der Taste **▶**.
- ▶ Unter der Option **SATELLITEN AUSWÄHLEN** können Sie gegebenenfalls noch Einstellungen in den folgenden Optionen vornehmen:

Satelliten-Setup	
UNIVERSELL	
SATELLITENSTATUS	Aktivieren/Deaktivieren Sie den Satellitenstatus. Im deaktivierten Zustand können keine LNB-Einstellungen geändert oder ein Suchlauf gestartet werden.
LNB-STROMVERSORGUNG	Stellen Sie hier die LNB-Spannung ein.
LNB-FREQUENZ	Hier können Sie die Center Frequenz einstellen.
DISEQC	Wenn Sie eine Satelliten-Antenne mit mehreren LNBs bzw. einem DiSEqC-Schalter angeschlossen haben, stellen Sie das gewünschte LNB hier ein.
TONFREQUENZ 22 KHZ	Stellen Sie hier ggf. den Ton ein
STONE-BURST	Wenn Ihre Satelliten-Anlage ein Tonburst benötigt, können Sie hier BURST A oder B einstellen
TRANSPONDER	Wählen Sie den Transponder aus, über den der Suchlauf gestartet werden soll.
SIGNALQUALITÄT	Die Signalqualität wird in Prozent dargestellt. Einstellungen sind hier nicht möglich.
SIGNALSTÄRKE	Die Signalstärke wird in Prozent dargestellt. Einstellungen sind hier nicht möglich.

Satelliten-Setup	
EINKABELSYSTEM / JESS-EINKABELSYSTEM	
SATELLITENSTATUS	Aktivieren/Deaktivieren Sie den Satellitenstatus. Im deaktivierten Zustand können keine LNB-Einstellungen geändert oder ein Suchlauf gestartet werden.
POSITION	Wählen Sie hier die gewünschte Position A oder B
LNB-FREQUENZ	Hier können Sie die Center Frequenz einstellen.
TRANSPONDER	Wählen Sie den Transponder aus, über den der Suchlauf gestartet werden soll.
SIGNALQUALITÄT	Die Signalqualität wird in Prozent dargestellt. Einstellungen sind hier nicht möglich.
SIGNALSTÄRKE	Die Signalstärke wird in Prozent dargestellt. Einstellungen sind hier nicht möglich.

- ▶ Wählen Sie unter **KANALSUCHLAUF** die Option **SUCHLAUF** und drücken Sie die **OK** oder **▶**.
- ▶ Unter **DVBS-SUCHLAUFKONFIGURATION** können Sie den **SUCHLAUFMODUS** und die zu durchsuchenden **KANÄLE** bestimmen. Wählen Sie aus den folgenden Optionen:

SUCHLAUFMODUS	<p>VOLLSTÄNDIG: Eine vollständige Suche des gewählten Satelliten wird durchgeführt. Hierbei werden auch neue Transponder berücksichtigt, die nicht in der Transponderliste enthalten sind. Bei der vollständigen Suche werden zwei Suchdurchläufe durchgeführt. Im ersten werden die Transponder des Satelliten ermittelt, im zweiten die Sender gesucht. Die vollständige Suche benötigt die meiste Zeit.</p> <p>NETZWERK: Netzwerksuche aktivieren/deaktivieren.</p>
KANÄLE	Legen Sie fest, nach welchen Kanälen Sie Suchen wollen: KOSTENLOS (freie Kanäle), NUR VERSCHLÜSSELTE KANÄLE (verschlüsselte Kanäle) oder ALLE (freie und verschlüsselte Kanäle).

- ▶ Starten Sie den Suchlauf mit **OK** oder **▶**
- ▶ Wenn Sie keine Fernsehprogramme einrichten wollen, wählen Sie **SUCHLAUF ÜBERSPRINGEN** und drücken Sie die Taste **OK** oder **▶**.
- ▶ Nach Beendigung des Suchlaufs bestätigen Sie **FERTIGSTELLEN** mit **OK**.
- ▶ Akzeptieren oder Überspringen Sie abschließend die Hinweise zur Hersteller Verwendung & Diagnose zur Übermittlung Ihrer Nutzerdaten an den Hersteller des Geräts. Auf diese Weise kann der Hersteller eine optimale Funktionsweise des Geräts sicherstellen.

Die Einrichtung ist nun beendet und das Gerät schaltet automatisch in den Internet-Modus. Drücken Sie die Taste **EXIT** oder , um in den TV-Modus zu gelangen.



Das TV-Gerät kann zu jeder Zeit neu eingerichtet werden. Verwenden Sie hierzu die Option **ZURÜCKSETZEN** im Menü **EINSTELLUNGEN > GERÄTEEINSTELLUNGEN**.

6.8. Verwendung der Multimedia-Anschlüsse



HINWEIS!

Beschädigungsgefahr!

Fehlbedienung kann zu Beschädigung der verwendeten Geräte führen.

- Lesen Sie vor der Verkabelung und Inbetriebnahme unbedingt auch die Gebrauchsanleitungen der anzuschließenden Geräte. Achten Sie darauf, dass während der Verkabelung alle Geräte ausgeschaltet sind.



HINWEIS!

Beschädigungsgefahr!

Wenn Stecker und Buchsen falsch zusammengeführt werden, kann es zu Beschädigungen an den Kontakten kommen.

- Achten Sie darauf, dass Stecker und entsprechende Buchsen genau zusammenpassen, um eine Beschädigung der Kontakte zu vermeiden. Durch die Anordnung der Kontakte passen manche Stecker nur in einer Position in die Buchse.

6.8.1. AV

Die AV-Übertragung (Composite) funktioniert über drei Cinch-Anschlüsse, wobei einer das Videosignal (gelb) und zwei das Stereo-Audiosignal (rot/weiß) übertragen. Verwenden Sie hierfür ein handelsübliches AV-Kabel.

- ▶ Verbinden Sie den AV-Ausgang des Wiedergabegerätes mit dem AV-Eingang des TV-Gerätes.

6.8.2. HDMI

HDMI (High Definition Multimedia Interface) ist eine Schnittstelle für digitale Bild- und Tonübertragung. Sie ist die qualitativ beste Übertragungsart und kann ab Version 2.0 auch Ultra HD-Auflösung wiedergeben. Verwenden Sie hierfür handelsübliche HDMI-Kabel:

- ▶ Verbinden Sie die entsprechenden HDMI-Anschlüsse der verwendeten Geräte mit einem HDMI-Kabel.

6.8.3. HDMI ARC (Audio Return Channel)

Wenn Sie ein TV-Gerät als Signalempfänger UND Signalquelle (zur Übertragung des Tonsignals an einen Audio-Receiver) verwenden wollen, müssen Sie den HDMI2-Anschluss mit Audio-Rückführungskanal (ARC - Audio Return Channel) verwenden. Die HDMI-Verbindung zum TV-Gerät funktioniert dann in beide Richtungen. Es können von einem Videogerät Bild- und Tonsignale empfangen und zusätzlich das Tonsignal des TV-Geräts über den Audio Return Channel an den Audio Receiver gesendet werden.

- ▶ Verbinden Sie das Videogerät (z.B. BluRay-Player) über HDMI mit dem Audio Receiver.
- ▶ Verbinden Sie den Audio Receiver über HDMI/ARC mit dem TV-Gerät.
- ▶ Achten Sie darauf, dass die Lautsprechersteuerung des TV-Geräts auf den externen Verstärker geroutet ist.

6.8.4. HDMI CEC (Consumer Electronics Control)

CEC ist die Abkürzung für Consumer Electronics Control. Wenn Sie verschiedene Geräte über CEC-fähige HDMI-Anschlüsse miteinander verbinden, können Sie gewisse Funktionen des gesamten HDMI-Netzwerks mit einer Fernbedienung steuern (z.B. Standby- oder Record-Funktionen):

- ▶ Verbinden Sie alle Geräte über CEC-fähige HDMI-Anschlüsse mit HDMI-Kabeln. Die HDMI-Anschlüsse Ihres TV-Gerätes sind alle CEC-fähig.
- ▶ Achten Sie darauf, dass die CEC-Funktionen für alle Anschlüsse aktiviert sind und alle Geräte entsprechend eingebunden werden.

6.8.5. USB

Über einen USB-Anschluss können Sie Speichermedien wie USB-Sticks oder externe Festplatten anschließen und auslesen. Verwenden Sie hierfür ein passendes USB-Kabel. Falls ein entsprechendes USB-Kabel im Lieferumfang enthalten ist, verwenden Sie bitte dieses (z.B. bei Festplatten). Achten Sie immer auf die Stromaufnahme der verwendeten USB-Speichermedien und verwenden Sie entsprechend passende USB-Anschlüsse.

- ▶ Verbinden Sie die entsprechenden USB-Anschlüsse der Geräte mit einem passenden USB-Kabel. Verwenden Sie nach Möglichkeit kein USB-Verlängerungskabel, da es hier, abhängig von der Spannung, zu Problemen führen könnte.

6.8.6. SPDIF

SPDIF (Sony®/Phillips Digital Interface) ist eine Schnittstelle zur Übertragung von digitalen Stereo- oder Mehrkanal-Audiosignalen zwischen verschiedenen Geräten. Für gewöhnlich wird das digitale Audiosignal über einen koaxialen (Cinch) oder einen optischen Anschluss ausgegeben. Ihr TV-Gerät verfügt über einen optischen SPDIF-Anschluss. Verwenden Sie hierfür ein handelsübliches, optisches SPDIF-Kabel.

- ▶ Verbinden Sie die SPDIF-Anschlüsse der verwendeten Geräte mit einem entsprechenden SPDIF-Kabel.

6.8.7. VGA (PC)

Über den VGA-Anschluss können Sie einen PC mit einem Monitor/TV-Gerät verbinden, um das Bildsignal zu übertragen. Verwenden Sie hierfür ein handelsübliches VGA-Kabel.

- ▶ Verbinden Sie die VGA-Anschlüsse der verwendeten Geräte mit einem VGA-Kabel.

6.8.8. VGA (YPbPr)

Der VGA-Anschluss des TV-Geräts kann für die Bildübertragung des YPbPr-Signals verwendet werden. Verwenden Sie hierfür einen entsprechenden YPbPr-Adapter.

- ▶ Verbinden Sie den VGA-Anschluss des TV-Geräts mit den YPbPr-Cinch-Anschlüssen (rot/blau/grün) des Videogeräts. Verwenden Sie hierfür den mitgelieferten YPbPr-Adapter (optional).
- ▶ Verwenden Sie für die Tonübertragung die AV-Audioanschlüsse des TV-Geräts (rot/weiß) und verbinden Sie diese mit den YPbPr-Audioanschlüssen des Videogeräts (rot/weiß). Verwenden Sie hierfür den mitgelieferten AV-Adapter (optional).

6.8.9. LAN

Sie haben die Möglichkeit, das TV-Gerät über den LAN-Anschluss mit dem Internet zu verbinden und somit Online-Inhalte (z.B. Streaming-Dienste) über das Gerät in Anspruch zu nehmen.

- ▶ Verbinden Sie den LAN-Anschluss des TV-Gerätes unter Verwendung eines Netzkabels (Ethernet-Kabel) mit Ihrem Netzwerk bzw. Router.
- ▶ Nehmen Sie alle notwendigen Netzwerkeinstellung an den Geräten vor.

6.8.10. Kopfhörerausgang (Headphones Out)

Der Kopfhöreranschluss dient zum Anschluss eines Kopfhörers mit Stereo-Miniklinkenanschluss.

- ▶ Verbinden Sie den Kopfhörer mit der Stereo-Miniklinkenbuchse des Geräts.
- ▶ Im Tonmenü können Sie die Lautstärke des Kopfhörersignals einstellen. Schalten Sie gegebenenfalls die Lautsprecher des TV-Gerätes stumm.



WARNUNG!

Gefahr von Hörschäden!

Um eine mögliche Schädigung des Hörsinns zu verhindern, vermeiden Sie das Hören bei großer Lautstärke über lange Zeiträume.

- Stellen Sie die Lautstärke vor der Wiedergabe auf den niedrigsten Wert ein.
- Starten Sie die Wiedergabe und erhöhen Sie die Lautstärke auf den Pegel, der für Sie angenehm ist.

7. Bedienung



7.1. Programmauswahl

Um ein Programm auszuwählen, drücken Sie entweder eine der Tasten **P** ▼ / ▲ an der Fernbedienung, verwenden Sie den Multifunktionsschalter  am Gerät oder wählen Sie das Programm über eine Zifferntasten direkt an.

Für eine zwei- oder dreistellige Nummer drücken Sie die Zifferntasten in entsprechender Reihenfolge.

- ▶ Durch Drücken der Taste **OK** auf der Fernbedienung können Sie die Programmliste aufrufen, mit den Tasten ▲ und ▼ das Programm auswählen und mit **OK** aufrufen.

7.2. Toneinstellungen

- ▶ Mit den Lautstärketasten **V** -/+ an der Fernbedienung oder im Lautstärkemode des Multifunktionsschalters  am Gerät erhöhen oder verringern Sie die Lautstärke.
- ▶ Um den Ton ganz aus- und wieder einzustellen, drücken Sie die Taste  Stummschaltung.
- ▶ Mit Betätigen der Taste **LANG**. öffnet sich das Fenster **AKTUELLE SPRACHE**.

7.3. Bildeinstellungen

- ▶ Abhängig von der Sendung werden Bilder im Format 4:3 oder 16:9 übertragen. Sobald Sie das Menü **ANZEIGEMODUS** mit den Tasten ◀ ▶ anwählen, werden die Bildformateinstellungen angezeigt und Sie können das Bildformat anpassen:

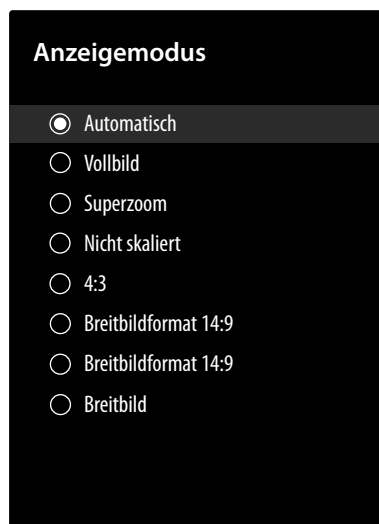

AUTOMATISCH	Das wiedergegebene Format wird automatisch auf das Eingangssignal eingestellt.
VOLLBILD (nur im Modus HDMI und bei HDTV Sendungen bei Kabel- und Satellitenempfang)	Pixelgenaue Darstellung des Bildes (1:1).
SUPERZOOM	Durch diese Einstellung wird das Bild stark vergrößert. Am Rand befindliche Bildanteile sind zum Teil nicht mehr sichtbar.
NICHT SKALIERT	Hier findet keine Anpassung des Fernsehbildes statt.
4:3	Wird dazu verwendet, ein normales Bild (Bildseitenverhältnis von 4:3) zu betrachten, da dies sein ursprüngliches Format ist.

BREITBILDFORMAT 14:9	Mit dieser Funktion wird ein breites Bild (Bildseitenformat von 14:9) bis zu den oberen und unteren Grenzen des Bildschirms gezoomt.
BREITBILDFORMAT 16:9	Mit dieser Funktion wird ein breites Bild (Bildseitenformat von 16:9) bis zu den oberen und unteren Grenzen des Bildschirms gezoomt.
BREITBILD	Mit dieser Funktion wird ein breites Bild (Bildseitenformat von 16:9) auf volle Bildschirmgröße gezoomt.



Bitte beachten Sie, dass je nach eingestellter Bildquelle nicht alle Bildformate zur Verfügung stehen.

7.4. Infos anzeigen lassen

- ▶ Drücken Sie die Taste **i** (**INFO**), um sich Informationen zum aktuellen Programm anzuzeigen. Auch bei Verwendung der verschiedenen Signaleingänge wird die Infoleiste angezeigt.
- ▶ Dieselben Informationen erhalten Sie beim Umschalten auf ein anderes Programm.
- ▶ Wenn Sie zweimal die Taste **i** (**INFO**) drücken (oder einmal die Taste **i** (**INFO**) und einmal die Taste ▶), wird eine Beschreibung der laufenden TV-Sendung eingeblendet (sofern verfügbar). Diese scrollt automatisch durch den Text. Wenn die Information zu schnell umgeschaltet wird, kann man mit den Pfeiltasten ▲ und ▼ selbst im Text nach oben und unten scrollen.

7.5. Quelle wählen

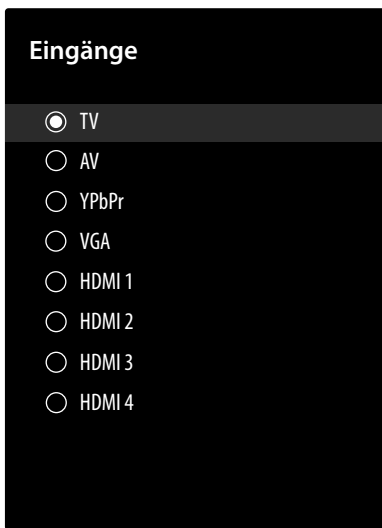

- ▶ Mit der Taste (**SOURCE**) wählen Sie die Eingänge der angeschlossenen Geräte.



Wenn Sie das Menü mit der Taste **MENU** aufrufen, haben Sie ebenfalls die Möglichkeit unter **QUELLE**, die gewünschte Eingangsquelle auszuwählen.

- TV** TV-Betrieb (es werden Antennen-, Satelliten- und Kabelsignale wiedergegeben)
- AV** Audio-/Video-Eingang (AV)
- YPBPR** Gerät am VGA-Eingang mittels Adapter (YUV/YPbPr)
- VGA** Gerät am PC-Eingang
- HDMI1** HDMI-Eingang 1
- HDMI2** HDMI-Eingang 2 (HDMI 2 kann für CEC/ARC genutzt werden)
- HDMI3** HDMI-Eingang 3
- HDMI4** HDMI-Eingang 4

- ▶ Über die Richtungstasten ▼ ▲ gehen Sie alternativ zur gewünschten Quelle.
- ▶ Bestätigen Sie Ihre Wahl mit der Taste **OK**.



Eine Eingangsquelle, die Sie anwählen möchten, muss im Menü **EINSTELLUNGEN > GERÄTE-EINSTELLUNGEN > EINGÄNGE** als sichtbar markiert sein.



Bei aktivierter CEC Funktion könnten ggf. die HDMI Quellen vom Zuspieldgerät umbenannt werden. Die Fernbedienung des TV-Geräts steuert die angeschlossenen Geräte. Wenn man für einige Sekunden die Taste **0** auf der Fernbedienung drückt, steuert diese wieder den Fernseher.



Die Quellenauswahl kann auch mit dem Multifunktionsschalter  am Gerät vorgenommen werden. Drücken Sie dafür den Taster, um das Funktionsmenü aufzurufen. Wählen Sie anschließend durch weiteres Drücken die Option Quellenwahl und halten Sie den Taster gedrückt, um das Quellenmenü aufzurufen. Durch weiteres Drücken wählen Sie die Quelle und mit langem Druck des Tasters bestätigen Sie die Auswahl.

8. Videotext

Videotext ist ein kostenloser Service, der von den meisten Fernsehstationen ausgestrahlt wird und aktuelle Informationen bezüglich Nachrichten, Wetter, Fernsehprogrammen, Aktienkursen, Untertiteln und anderen Themen bietet. Ihr TV-Gerät bietet viele nützliche Funktionen für die Bedienung des Videotextes sowie Multipage-Text, Unterseitenspeicherung oder schnelle Navigation.

8.1. Die Bedienung des Videotexts

Zur Bedienung des Videotexts verfügt Ihre Fernbedienung über spezielle Videotext-Tasten.

- ▶ Wählen Sie ein Fernsehprogramm, das Videotext ausstrahlt.
- ▶ Drücken Sie die Taste **TEXT** einmal, um die Basis-/Indexseite des Videotexts anzuzeigen.
- ▶ Beim zweiten Drücken von **TEXT** wird der Text transparent vor das Fernsehbild gestellt.
- ▶ Beim dritten Drücken der Taste **TEXT** wechselt das Gerät wieder in den TV-Modus.

8.1.1. Videotextseiten auswählen

8.1.2. Zifferntasten

- ▶ Geben Sie die gewünschte Videotextseite als dreistellige Nummer direkt mit den Zifferntasten ein.
- ▶ Die gewählte Seitenzahl wird in der linken oberen Ecke des Bildschirms angezeigt. Der Videotextzähler sucht solange, bis die gewählte Seitennummer gefunden ist.

8.1.3. Seiten durchblättern

- ▶ Mit den Programmwahltasten oder den Richtungstasten **▲** und **▼** blättern Sie vor und zurück durch die Videotextseiten.

8.1.4. Farbtasten

- ▶ Wenn am unteren Bildrand farbige Texteinträge eingeblendet sind, können Sie diese Inhalte durch Drücken der entsprechenden Farbtasten **ROT**, **GRÜN**, **GELB** und **BLAU** direkt anwählen.

8.1.5. Unterseiten

Manche Videotextseiten beinhalten Unterseiten. Am unteren Bildrand wird z. B. **1/3** angezeigt. Die Unterseiten werden im Abstand von ca. einer halben Minute nacheinander eingeblendet. Sie können die Unterseiten auch selbst aufrufen, indem Sie die Taste **◀ ▶** drücken.

8.1.6. INDEX

- ▶ Mit der Taste **←** wählen Sie die Indexseite aus, die eine Liste des Videotextinhalts enthält.

9. Über das On-Screen-Display-Menü (OSD-Menü)

9.1. Im Menü navigieren

- ▶ Drücken Sie die Menü-Taste **MENU**, um das OSD zu aktivieren.
- ▶ Mit den Richtungstasten **▲ ▼** wählen Sie die Hauptmenüs aus.
- ▶ Mit den Richtungstasten **◀ ▶** wählen Sie die Untermenüs der Hauptmenüs.
- ▶ Drücken Sie die Taste **OK**, um die gewählte Option des Untermenüs aufzurufen.
- ▶ Mit den Richtungstasten **▲ ▼** wählen Sie die Optionen aus einem Menü.
- ▶ Mit der Taste **←** kommen Sie jeweils einen Menüschritt und ins Hauptmenü zurück.
- ▶ Mit den Richtungstasten **◀ ▶ ▲ ▼** stellen Sie einen gewünschten Wert ein oder treffen eine andere Auswahl.
- ▶ Mit der Taste **EXIT** schließen Sie das Menü.

Bitte beachten Sie, dass sich je nach Voreinstellung das Menü automatisch schließt, wenn für eine bestimmte Zeit keine Taste bedient wurde.



Aufgrund möglicher technischer Änderungen können die hier beschriebenen Menüs von denen auf Ihrem Bildschirm abweichen.

Je nachdem, welche Quelle Sie gewählt haben, sind nicht alle Menüs verfügbar. Wenn als Quelle **VGA/PC** gewählt ist, erscheinen bei der Bildeinstellung andere Optionen.

10. Menü Startseite

Um die Vorzüge Ihres Android-Fernsehgeräts nutzen zu können, muss Ihr TV-Gerät mit dem Internet verbunden sein. Schließen Sie das TV-Gerät über eine Internetverbindung an ein Heimnetzwerk an. Sie können Ihr TV-Gerät über WLAN oder LAN verbinden. Weitere Informationen zur Internetverbindung finden Sie im Kapitel **Erstinstallation nach dem ersten Einschalten** oder in der Menübeschreibung **NETZWERK & INTERNET**.

Die Startseite (**Home-Menü**) ist das Zentrum Ihres TV-Geräts und wird aufgerufen, sobald Sie das Gerät einschalten.

- ▶ Um die Startseite während des Betriebs aufzurufen, drücken Sie die Taste  (Home-Taste) auf der Fernbedienung.

Über das Home-Menü können Sie Anwendung starten, zu einem Fernsehkanal wechseln, Filme ansehen oder zu angeschlossenen Geräten wechseln.



Abhängig von Ihrer TV-Einrichtung und Ihrer Länderauswahl bei der Ersteinrichtung kann das Home-Menü verschiedene Elemente enthalten.

Die verfügbaren Optionen auf dem Startbildschirm sind in Reihen angeordnet. Verwenden Sie die Richtungstasten **◀ ▶ ▲ ▼** auf der Fernbedienung, um durch die Optionen des Startbildschirms zu navigieren. Zahlreiche Apps wie Netflix, YouTube, Google Play Filme etc. und die von Ihnen installierten Anwendungen sind hier verfügbar.

- ▶ Um eine App zu starten, wählen Sie diese mit den Richtungstasten **◀ ▶ ▲ ▼** aus und drücken Sie **OK**. Oben links auf dem Bildschirm werden Suchwerkzeuge angezeigt. Sie können entweder über eine virtuelle Tastatur einen Suchbegriff eingeben oder die Sprachsuche starten.
- ▶ Um eine Sprachsuche zu starten, drücken Sie die Mikrofontaste  und sprechen Sie den gewünschten Suchbegriff.

Oben rechts auf dem Bildschirm werden Ihnen Benachrichtigungen angezeigt, Sie können andere Eingangsquellen wählen, Netzwerkstatus und Uhrzeit werden angezeigt und Sie haben die Möglichkeit in die **EINSTELLUNGEN** zu gelangen.

In der ersten Zeile finden Sie die Apps. Die Live-TV-App und die Multi-Media-Player-App (MMP) werden zusammen mit anderen Apps aufgeführt. Wählen Sie die Live-TV-App und drücken Sie **OK**, um in den TV-Modus zu wechseln. Wenn die Eingangsquelle zuvor auf eine andere Option als **TV** eingestellt war, drücken Sie die Taste  (**SOURCE**) und stellen Sie als Quelle **TV** ein, um Live-TV-Kanäle anzusehen.

11. Menü Live TV

11.1. Menü Kanäle

11.1.1. Menü Zu meinen Favoriten

Im Menü **KANÄLE** können Sie einzelne Programme in bis zu vier Favoritenlisten aufnehmen.

- ▶ Drücken Sie die Taste **MENU** und wählen Sie mit den Tasten ◀ ▶ ▲ ▼ das Menü **KANÄLE > ZU MEINEN FAVORITEN** und drücken Sie die Taste **OK**. Daraufhin wird der aktuell gewählte Kanal in die Favoritenliste aufgenommen.
- ▶ Verlassen Sie anschließend das Menü mit **EXIT** und drücken Sie **OK**, um die Kanalliste zu öffnen.
- ▶ Drücken Sie die **blaue Taste**, um die Favoritenlisten aufzurufen. Alternativ können Sie mit der **gelben Taste** das Menü zum Aufrufen weiterer Kanallisten öffnen (**WEITERE AUSWÄHLEN**) und den Eintrag **FAVORITEN** auswählen.

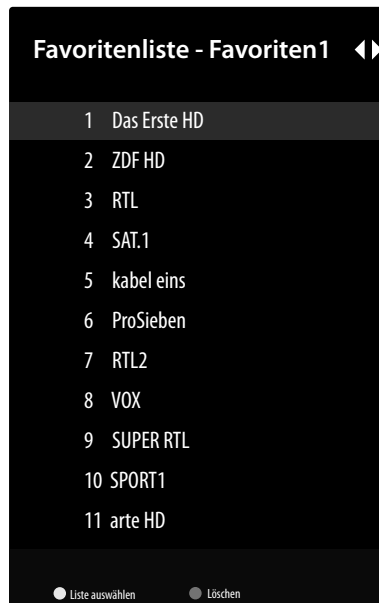

- ▶ Wählen Sie anschließend oberhalb der Auflistung mit den Tasten ◀ ▶ eine der Favoritenlisten aus (**FAVORITENLISTE 1 - 4**).
- ▶ Hier können mit der **gelben Taste (LISTE AUSWÄHLEN)** Programme markieren und an eine andere Position oder in eine andere Favoritenliste verschieben.
- ▶ Mit **EXIT** können Sie nun die Kanalliste verlassen.
- ▶ Um eine Favoritenliste aufzurufen, öffnen Sie nochmals die Kanalliste und rufen Sie die Favoritenliste wie oben beschrieben auf
- ▶ Wenn Sie die Kanalliste aufrufen, die Option **WEITERE AUSWÄHLEN** mit der **gelben Taste** öffnen und **FAVORIT** auswählen, wird anschließend beim Öffnen der **KANALLISTE** mit der Taste **OK** direkt die Favoritenliste angezeigt.

11.1.2. Menü Programmübersicht

Hier öffnen Sie den EPG (Electronic Program Guide). Die **PROGRAMMÜBERSICHT** können Sie mit der Taste  auch direkt öffnen.

In der Tabelle sehen Sie die aktuelle sowie die nächste Sendung für die verfügbaren Sender.

▶ Wählen Sie mit ▲ ▼ ein Programm und blättern Sie mit ◀ ▶ durch das Programm.



Die angezeigten Programminformationen werden von den Sendeanstalten erstellt. Falls keine Programminformation dargestellt wird, ist dies kein Fehler Ihres Smart-TVs.

Die folgende Tabelle zeigt die Optionen für die **PROGRAMMÜBERSICHT**:

Menüpunkt	Einstellungen
VORHERIGER TAG	Das Programm des vorherigen Tages wird aufgerufen.
NÄCHSTER TAG	Das Programm des nächsten Tages wird aufgerufen.
DETAILS ANSEHEN	Zeigt eine detaillierte Beschreibung der markierten Sendung (falls verfügbar). Drücken Sie die gelbe Taste noch einmal, um die Beschreibung auszublenden. Ist die Beschreibung länger, blättern Sie innerhalb des Textes mit den Tasten P ▼ / ▲ .
FILTERTYP	Wenn Sie nach einer speziellen Sendung suchen, können Sie hierüber einen Filter setzen, der die Auswahl eingrenzt.
●	Über diese Funktion können Sie Aufnahme- oder Erinnerungs-Timer programmieren. Drücken Sie die Aufnahmetaste ● , um das Menü zu öffnen. Die Einstellungen entsprechen denen, die Sie unter AUFNEHMEN > LISTE MIT ZEITPLÄNEN vornehmen können.

11.1.3. Neue Kanäle verfügbar

Starten Sie hier eine Suche nach neuen Sendern. Wählen Sie die Kanalquellenanwendung oder den entsprechenden Tuner aus. Nehmen Sie dann die gewünschten Einstellungen vor, falls erforderlich. Im Menü „Kanal“ finden Sie weitere Informationen zur Kanalsuche. Wenn Sie alle gewünschten Einstellungen vorgenommen haben, markieren Sie **FERTIG** und drücken Sie **OK**.

11.2. Menu Fernsehooptionen

11.2.1. Menü Quelle

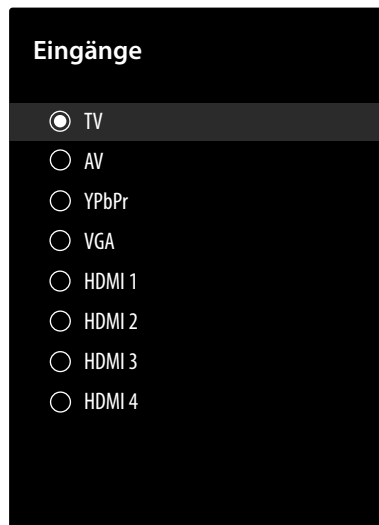

In diesem Menü werden alle Signalquellen angezeigt und können mit den Tasten \blacktriangle \blacktriangledown angewählt werden. Drücken Sie anschließend die Taste **OK**, um die gewählte Quelle aufzurufen.



Mit der Taste  (**SOURCE**) haben Sie ebenfalls die Möglichkeit, die gewünschte Eingangsquelle auszuwählen.

TV	TV-Betrieb (es werden Antennen-, Satelliten- und Kabelsignale wiedergegeben)
AV	Audio-/Video-Eingang (AV)
YPBPR	Gerät am VGA-Eingang mittels Adapter (YUV/YPbPr)
VGA	Gerät am PC-Eingang
HDMI1	HDMI-Eingang 1
HDMI2	HDMI-Eingang 2 (HDMI 2 kann für CEC/ARC genutzt werden)
HDMI3	HDMI-Eingang 3
HDMI4	HDMI-Eingang 4



Eine Eingangsquelle, die Sie anwählen möchten, muss im Menü **EINSTELLUNGEN > GERÄTE-EINSTELLUNGEN > EINGÄNGE** als sichtbar markiert sein.



Bei aktivierter CEC Funktion könnten ggf. die HDMI Quellen vom Zuspielderät umbenannt werden. Die Fernbedienung des TV-Geräts steuert die angeschlossenen Geräte. Wenn man für einige Sekunden die Taste **0** auf der Fernbedienung drückt, steuert diese wieder den Fernseher.



Die Quellenauswahl kann auch mit dem Multifunktionsschalter  am Gerät vorgenommen werden. Drücken Sie dafür den Taster, um das Funktionsmenü aufzurufen. Wählen Sie anschließend durch weiteres Drücken die Option Quellenanwahl und halten Sie den Taster gedrückt, um das Quellenmenü aufzurufen. Durch weiteres Drücken wählen Sie die Quelle und mit langem Druck des Tasters bestätigen Sie die Auswahl.

11.2.2. Menü Bildmodus



Passen Sie den Bildmodus optimal an Ihr aktuelles Programm an. Folgende Bildmodi stehen Ihnen hierfür zur Verfügung: **NUTZER, STANDARD, LEBHAFT, SPORT, FILM, SPIEL:**



Diese Einstellungen können Sie auch unter dem Menü **EINSTELLUNGEN > GERÄTEEINSTELLUNGEN > BILD > BILDMODUS** vornehmen.

11.2.3. Menü Anzeigemodus

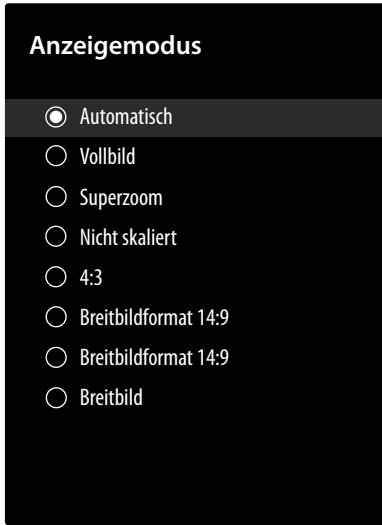

Abhängig von der Sendung werden Bilder im Format 4:3 oder 16:9 übertragen. Sobald Sie das Menü **ANZEIGEMODUS** mit den Tasten ◀ ▶ anwählen, werden die Bildformateinstellungen angezeigt und Sie können das Bildformat anpassen:

Menüpunkt	Einstellung
AUTOMATISCH	Das wiedergegebene Format wird automatisch auf das Eingangssignal eingestellt.
VOLLBILD (nur im Modus HDMI und bei HDTV Sendungen bei Kabel- und Satellitenempfang)	Pixelgenaue Darstellung des Bildes (1:1).
SUPERZOOM	Durch diese Einstellung wird das Bild stark vergrößert. Am Rand befindliche Bildanteile sind zum Teil nicht mehr sichtbar.

Menüpunkt	Einstellung
NICHT SKALIERT	Hier findet keine Anpassung des Fernsehbildes statt.
4:3	Wird dazu verwendet, ein normales Bild (Bildseitenverhältnis von 4:3) zu betrachten, da dies sein ursprüngliches Format ist.
BREITBILDFORMAT 14:9	Mit dieser Funktion wird ein breites Bild (Bildseitenformat von 14:9) bis zu den oberen und unteren Grenzen des Bildschirms gezoomt.
BREITBILDFORMAT 16:9	Mit dieser Funktion wird ein breites Bild (Bildseitenformat von 16:9) bis zu den oberen und unteren Grenzen des Bildschirms gezoomt.
BREITBILD	Mit dieser Funktion wird ein breites Bild (Bildseitenformat von 16:9) auf volle Bildschirmgröße gezoomt.

11.2.4. Menü Lautsprecher



Hier können Sie bestimmen, ob die internen Lautsprecher des TV-Geräts oder ein externes Audiosystem zur Audiowiedergabe verwendet werden sollen. Wählen Sie entsprechend **FERNSEHLAUTSPRECHER** oder **EXTERNES AUDIOSYSTEM**:



Diese Einstellungen können Sie auch unter dem Menü **EINSTELLUNGEN > GERÄTEEINSTELLUNGEN > TON > LAUTSPRECHER** vornehmen.

11.2.5. Menü Stromversorgung



Folgende Energiesparoptionen stehen Ihnen hier zur Verfügung:

Menüpunkt	Einstellung
RUHEMODUS-TIMER	Wählen Sie hier einen Zeitraum, nachdem das Gerät ausgeschaltet wird, wenn keine Bedienung erfolgt.
BILD AUS	Hier können Sie das Bild ausschalten. Wählen Sie diese Option und drücken Sie OK . Wenn Sie nun bei schwarzem Bildschirm erneut OK drücken, wird die Bildwiedergabe wieder aktiviert.
GERÄT BEI FEHLENDEM SIGNAL AUTOMATISCH AUS-SCHALTEN	Wählen Sie hier einen Zeitraum, nachdem das Gerät ausgeschaltet wird, wenn es kein Eingangssignal erhält.



Diese Einstellungen können Sie auch unter dem Menü **EINSTELLUNGEN > GERÄTEEINSTELLUNGEN > ENERGIE** vornehmen.

11.2.6. Menü CI-Karte

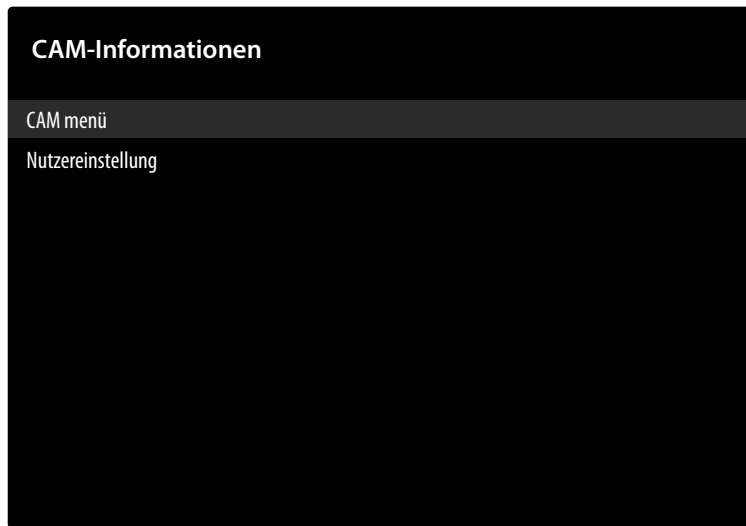

Wenn Sie kostenpflichtige Kanäle anschauen möchten, müssen Sie sich zuvor bei einem entsprechenden Anbieter anmelden. Nach der Anmeldung erhalten Sie von Ihrem Anbieter ein Conditional Access Module (CA-Modul) und eine spezielle Karte. Hinweise zu den Einstellungen finden Sie in der mit dem Modul gelieferten Dokumentation.

Installieren Sie die CI-Komponenten auf folgende Weise in Ihrem Fernsehgerät:

- ▶ Schalten Sie das Fernsehgerät aus und ziehen Sie den Netzstecker.
- ▶ Setzen Sie zunächst das CI-Modul in den Steckplatz an der Seite des Smart-TVs ein. Anschließend stecken Sie die Karte ein.



Beachten Sie, dass Sie das CI Modul nur einsetzen oder herausnehmen dürfen, wenn das Gerät vom Stromnetz getrennt ist.



HINWEIS!

Beschädigungsgefahr!

CI-Modul oder Fernsehgerät können beschädigt werden, falls Sie versuchen, das CI-Modul mit Gewalt einzuschieben.

- Das CI-Modul muss richtig herum eingesetzt werden; falsch herum lässt es sich nicht einschieben.
- Verbinden Sie das Fernsehgerät mit der Stromversorgung, schalten Sie es ein und warten Sie einen Moment, bis die Karte erkannt wird.

Menüpunkt	Einstellungen
CAM MENÜ	Bei manchen CI-Modulen sind zusätzlich einige Einrichtungsschritte erforderlich, die Sie hier im Menü der CI-Karte ausführen können.
NUTZEREINSTELLUNGEN	Wählen Sie aus den CAM-Informationen STANDARD , AMMI oder ÜBERTRAGUNG .

Wenn kein Modul eingesteckt ist, wird **KEIN CI-MODUL ERKANNT** auf dem Bildschirm angezeigt.



In Abhängigkeit des verwendeten Moduls kann das Aussehen und die Bedienung des Menüs variieren.

11.2.7. Menü Erweiterte Optionen

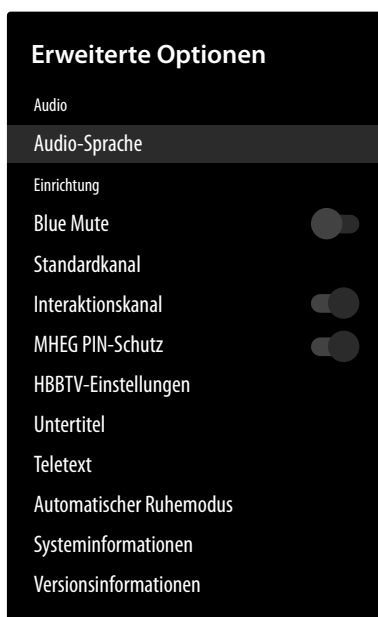

Menüpunkt	Einstellungen	
AUDIO		
AUDIO-SPRACHE	Hier können Sie die Audiosprache der aktuellen Sendung umstellen, sofern eine weitere Audiosprache unterstützt wird.	
EINRICHTUNG		
BLUE MUTE	Wenn das TV-Gerät kein Signal empfängt, erscheint statt des „Schnee“ oder des schwarzen Bildes ein blauer Hintergrund.	
STANDARDKANAL	Unter MODUS AUSWÄHLEN können Sie den gewünschten Einschaltmodus wählen. In der Einstellung LETZTER STATUS wird beim Einschalten des Geräts der zuletzt gewählte Sender aufgerufen. Bei der Einstellung NUTZERAUSWAHL können Sie unter KANÄLE ANSEHEN einen Sender aussuchen, der beim Einschalten des Geräts standardmäßig aufgerufen wird.	
INTERAKTIONSKANAL (optional)	Aktivieren/deaktivieren Sie den Interaktionskanal.	
MHEG PIN-SCHUTZ (optional)	Aktivieren/deaktivieren Sie die MHEG-PIN-Schutzfunktion. Diese Einstellung ermöglicht den Zugang zu einigen MHEG-Anwendungsmenüs. Die deaktivierten Anwendungen können mittels Eingabe der richtigen PIN freigegeben werden.	
HBBTV-EINSTELLUNGEN (optional)	HBBTV-SUPPORT	Aktivieren/deaktivieren Sie die HbbTV-Funktion
	NICHT VERFOLGEN	Aktivieren/deaktivieren Sie die HbbTV/Internet Tracking-Option. Bei der Einstellungen STANDARD und EIN erlauben Sie die Auswertung Ihres HbbTV/Internet-Verhaltens, um den Service optimal an Ihre Vorlieben anzupassen. Wenn Sie das nicht wünschen, wählen Sie die Einstellung AUS .
	COOKIE-EINSTELLUNGEN	Wählen Sie hier die Cookie-Einstellungen für HBBTV-Dienste fest: ALLE BLOCKIEREN, DRITTANBIETERCOOKIES BLOCKIEREN, STANDARD .

Menüpunkt	Einstellungen	
	PERMANENTSPEICHER	Aktivieren/deaktivieren Sie die Dauerspeicher-Funktion. Bei der Einstellung EIN werden Cookies mit Ablaufdatum im Speicher des TV-Geräts gespeichert.
	TRACKING-WEBSITES BLOCKIEREN	Aktivieren/deaktivieren Sie die Tracking-Websites Blockieren-Funktion.
	GERÄTE-ID	Aktivieren/deaktivieren Sie die Geräte-ID-Funktion
	GERÄTE-ID ZURÜCKSETZEN	Setzen Sie die Geräte-ID für die HBBTV-Dienste zurück. Bestätigen Sie die Sicherheitsabfrage mit OK oder drücken Sie ← , um abzubrechen.
UNTERTITEL	ANALOGUE UNTERTITEL	Aktivieren/deaktivieren Sie die Untertitelfunktion für Analog-TV. (AUS, EIN oder STUMMGESCHALTET). Bei der Option STUMMGESCHALTET wird der analoge Untertitel angezeigt und die Lautsprecher werden gleichzeitig stummgeschaltet.
	DIGITALE UNTERTITEL	Aktivieren/deaktivieren Sie die Untertitelfunktion für Digital-TV (AUS, EIN).
	UNTERTITEL-TRACKS	
	SPRACHE DER DIGITALEN UNTERTITEL	Wählen Sie die gewünschte Sprache für die Digital-TV Untertitel.
	ZWEITE SPRACHE DER DIGITALEN UNTERTITEL	Wählen Sie eine zweite Sprache für die Digital-TV Untertitel. Diese Sprache wird dann verwendet, wenn die erste Sprache nicht verfügbar ist.
	UNTERTITELTYP	Wählen Sie hier die Option NORMAL oder HÖRGESCHÄDIGT . Wenn die Option HÖRGESCHÄDIGT ausgewählt ist, werden gehörlosen bzw. schwerhörigen Zuschauern zusätzliche Untertiteldienste mit Beschreibungen angeboten.
TELETEXT (optional)	SPRACHE DES DIGITALEN TELETEXT	Stellen Sie die Teletextsprache für digitale Sendungen ein.
	SPRACHE ZUM DEKODIEREN DER TELETEXTSEITE	Wählen Sie die Sprache der Dekodierungsseite für die Teletextanzeige ein.
AUTOMATISCHER RUHEMODUS	Wählen Sie eine Einstellung zur automatischen Abschaltung des Geräts nach einem bestimmten Zeitraum.	
SYSTEMINFORMATIONEN	Zeigt Informationen zum empfangenen Signal an.	
VERSIONSINFORMATIONEN	Versionsanzeige. Dieser Punkt dient nur zur Information und kann nicht verändert werden.	

11.2.8. Menü Einstellungen



Menüpunkt	Einstellungen	
NETZWERK & INTERNET	WLAN	Aktivieren/deaktivieren Sie die WLAN-Funktion
	VERFÜGBARE NETZWERKE Bei aktivierter WLAN-Funktion werden hier die verfügbaren Netzwerke angezeigt. Wählen Sie das gewünschte Netzwerk und drücken Sie OK . Sollte für ein Netzwerk ein Passwort erforderlich sein, erscheint daraufhin eine virtuelle Tastatur, wo Sie dieses mit Hilfe der Richtungstasten ◀ ▶ ▲ ▼ und der Taste OK eingeben können. Nach Eingabe des Passworts wählen Sie auf der Tastatur OK und bestätigen Sie mit der Taste OK .	
	WEITERE OPTIONEN	
	NEUES NETZWERK HINZUFÜGEN	Über diese Option können Sie neue Netzwerke hinzufügen.
	ERKENNUNGSFUNKTION IMMER VERFÜGBAR	Aktivieren Sie diese Funktion, wenn auch bei deaktiviertem WLAN die Standortdienste von Google und andere Apps nach Netzwerken suchen sollen.
	WOW	Aktivieren/Deaktivieren der Wake-On-Wireless LAN-Funktion (WoWLAN). Diese ermöglicht das Einschalten des Smart-TVs über ein anderes Gerät. Beide Geräte müssen hierfür über WLAN mit dem gleichen Netzwerk verbunden sein. Das Gerät zur Fernsteuerung muss einmalig mit dem eingeschalteten TV-Gerät verbunden werden. Die Steuerung funktioniert daraufhin nur, wenn sich das TV-Gerät im Standby-Modus befindet.
	WOL	Aktivieren/Deaktivieren der Wake-On-LAN-Funktion (WoL). Diese ermöglicht das Einschalten des Smart-TVs über ein anderes Gerät. Beide Geräte müssen hierfür über LAN mit dem gleichen Netzwerk verbunden sein. Das Gerät zur Fernsteuerung muss einmalig mit dem eingeschalteten TV-Gerät verbunden werden. Die Steuerung funktioniert daraufhin nur, wenn sich das TV-Gerät im Standby-Modus befindet.



Menüpunkt	Einstellungen		
	ETHERNET		
	NICHT VERBUNDEN	Hier wird der Status der Internetverbindung über Ethernet-, IP- und MAC-Adressen angezeigt.	
	PROXY-EINSTELLUNGEN	Legen Sie manuell einen HT-TP-Proxy für den Browser fest. Dieser Proxy darf nicht von anderen Apps verwendet werden.	
	IP-EINSTELLUNGEN	Konfigurieren Sie die IP-Einstellungen Ihres TV-Geräts. Wählen Sie hier die Einstellung DHCP oder STATISCH . Haben Sie STATISCH angewählt, müssen Sie mithilfe der virtuellen Tastatur die gewünschte IP-Adresse eingeben.	
KANAL	KANÄLE	Je nach Empfangsart unterscheiden sich hier die verfügbaren Optionen geringfügig:	
		ANTENNE / KABEL	
		KANALSUCHE	Starten Sie eine Suche nach analogen und digitalen Kanälen. Sie können die Taste ← drücken, um die Suche abubrechen. Die bereits gefundenen Sender werden in der Senderliste gespeichert.
		SCAN AKTUALISIEREN (nur Empfangsart Antenne)	Nutzen Sie diese Option, um nach Updates zu suchen. Hierbei werden keine Sender gelöscht. Es werden nur neu gefundene Sender der bestehenden Senderliste hinzugefügt.
		ANALOGER, MANUELLER SUCHLAUF (nur Empfangsart Antenne)	Starten Sie hierüber einen manuellen Suchlauf nach analogen Kanälen. Geben Sie die STARTFREQUENZ ein und wählen Sie dann SUCHLAUF VORWÄRTS oder SUCHLAUF RÜCKWÄRTS . Wenn ein Sender gefunden wurde, wird der Suchlauf abgeschlossen und der gefundene Sender in der Senderliste gespeichert.
		EINZEL-RF-SCAN	Wählen Sie einen RF-Kanal mit den Richtungstasten ◀ ▶ aus. Die SIGNALEBENE und die SIGNALQUALITÄT des ausgewählten Kanals werden angezeigt. Drücken Sie OK , um den Suchlauf auf dem gewählten RF-Kanal zu starten. Die gefundenen Sender werden in der Senderliste gespeichert.
		MANUELLES SERVICEUPDATE	Starten Sie hierüber manuell ein Service-Update.
		LCN	Logical Channel Numbering: Wählen Sie die Einstellung AN , wenn die Sender anhand einer voreingestellten Senderliste sortiert werden sollen (sofern vom Programmanbieter verfügbar).

Menüpunkt	Einstellungen	
	ART DES KANALSUCHLAUFS	Legen Sie fest, nach welchen Kanälen Sie Suchen wollen: NUR KOSTENLOSE KANÄLE , NUR VERSCHLÜSSELTE oder ALLE (kostenlose und verschlüsselte Kanäle).
	KANALSPEICHERTYP	Wählen Sie hier den Kanalspeichertyp. ALLE: Suche nach digitalen TV- und Radiosendern. NUR DIGITALE KANÄLE: Suche nach digitalen TV-Sendern. NUR RADIOKANÄLE: Suche nach digitalen Radiosendern.
	LIEBLINGSENDER AUSWÄHLEN	Wählen Sie hier Ihr Lieblingsnetzwerk aus. Diese Option ist aktiv, wenn mehr als ein Netzwerk verfügbar ist.
	KANAL ÜBERSPRINGEN	Wählen Sie hier Kanäle aus, die beim Umschalten mit der Fernbedienung übersprungen werden sollen. Wählen Sie die entsprechenden Kanäle an und drücken Sie OK , um diese zu markieren.
	KANÄLE SORTIEREN	Tauschen Sie die Positionen zweier Kanäle in der Kanalliste. Wählen Sie die gewünschten Kanäle aus und drücken Sie zur Auswahl OK . Sobald Sie den zweiten Kanal markieren, wird die Position dieses Kanals durch die Position des ersten ausgewählten Kanals getauscht. Mit der blauen Taste (ZUM KANAL) rufen Sie eine Eingabemaske auf, wo Sie einen Kanal eingeben können, um schnell dort hinzugelangen.
	KANAL VERSCHIEBEN	Verschieben Sie einen Kanal an die Position eines anderen Kanals. Markieren Sie den Kanal, den Sie verschieben möchten und drücken Sie zur Auswahl OK . Markieren Sie den zweiten Kanal auf die gleiche Weise. Wenn der zweite Kanal ausgewählt ist, wird der erste ausgewählte Kanal an die Position dieses Kanals verschoben. Mit der blauen Taste (ZUM KANAL) rufen Sie eine Eingabemaske auf, wo Sie einen Kanal eingeben können, um schnell dort hinzugelangen.



Menüpunkt	Einstellungen		
	KANAL BEARBEITEN	Bearbeiten Sie hierüber Kanäle in der Kanalliste. Bearbeiten Sie den Namen und die Kanalnummer des ausgewählten Kanals und rufen Sie, falls verfügbar, Informationen zu Netzwerkname, Frequenz, Farbsystem und Soundsystem für diesen Kanal auf. Je nach Kanal können auch andere Optionen bearbeitet werden. Drücken Sie die blaue Taste , um den markierten Kanal zu löschen.	
	FEINABSTIMMUNG FÜR ANALOGEN KANAL	Hier können Sie die Feinabstimmung analoger Kanäle durchführen.	
	KANALLISTE LÖSCHEN (nur Empfangsart Kabel)	Mit dieser Option können Sie den Inhalt der Kanalliste löschen.	
	BEVORZUGTER SATELLIT / SATELLIT - ALLGEMEIN		
	SATELLITEN WERDEN NOCH EINMAL GESUCHT		Wählen Sie diese Option, um einen Satellitensuchlauf zu starten. Wenn Sie diese Suchoption bevorzugen, sind einige Suchlaufkonfigurationen nicht verfügbar. Von daher werden die Einstellungen, die Sie während der Erstinstallation vorgenommen haben, eventuell nicht geändert. Nach dem Sie diese Option gewählt haben, wählen Sie den zu durchsuchenden Satelliten und drücken Sie OK .
		SATELLITENSTATUS	Aktivieren/deaktivieren Sie den Satellitenstatus
		NAME DES SATELLITEN	Anzeige des Satellitennamens
		LNB-EIN/AUS	Stellen Sie hier die LNB-Spannung ein.
		LNB-FREQUENZ	Stellen Sie hier die gewünschte LNB-Frequenz ein.
		DISEQC SET	Wenn Sie eine Satelliten-Antenne mit mehreren LNBS bzw. einem DiSEqC-Schalter angeschlossen haben, stellen Sie das gewünschte LNB hier ein.
TONFREQUENZ 22 KHZ		Stellen Sie hier ggf. den Tone ein, Standard ist AUTOMATISCH .	
TONEBURST		Wenn Ihre Satelliten-Anlage ein Toneburst benötigt, können Sie hier TONEBURST A oder B einstellen.	

Menüpunkt	Einstellungen		
		TRANSPONDER	Wählen Sie hier für den Transponder die gewünschte Frequenz, Symbolrate und Polarisierung.
		SIGNALQUALITÄT	Anzeige der Signalqualität
		SIGNALEBENE	Anzeige der Signalebene
		SATELLITEN HINZUFÜGEN	Wählen Sie diese Option, um einen Satelliten hinzuzufügen. Die Einstellmöglichkeiten sind hier die selben, wie unter SATELLITEN WERDEN NOCH EINMAL GESUCHT .
		SATELLITENAKTUALISIERUNG	Aktualisieren Sie den Satelliten, indem Sie den vorherigen Scan mit denselben Einstellungen wiederholen. Sie können diese Einstellungen auch vor dem Suchlauf verändern. Die Einstellmöglichkeiten sind hier die selben, wie unter SATELLITEN WERDEN NOCH EINMAL GESUCHT .
		MANUELLE SATELLITENEINSTELLUNG	Starten Sie mit dieser Option einen manuellen Satellitensuchlauf.
		KANAL ÜBERSPRINGEN	Wählen Sie die zu überspringenden Kanäle, wenn Sie die Kanäle auf der Fernbedienung umschalten. Markieren Sie die gewünschten Kanäle in der Liste und drücken Sie OK , um sie auszuwählen oder die Auswahl aufzuheben.
		KANÄLE SORTIEREN	Vertauschen Sie die Positionen der von zwei ausgewählten Kanälen in der Kanalliste. Markieren Sie die gewünschten Kanäle in der Liste und drücken Sie zur Auswahl OK . Wenn der zweite Kanal ausgewählt wird, wird die Position dieses Kanals durch die Position des ersten ausgewählten Kanals getauscht.
		KANAL VERSCHIEBEN	Verschieben Sie einen Kanal an die Position eines anderen Kanals. Markieren Sie den Kanal, den Sie verschieben möchten und drücken Sie zur Auswahl OK . Markieren Sie den zweiten Kanal auf die gleiche Weise. Wenn der zweite Kanal ausgewählt ist, wird der erste ausgewählte Kanal an die Position dieses Kanals verschoben.

Menüpunkt	Einstellungen		
		KANAL BEARBEITEN	Bearbeiten Sie hierüber Kanäle in der Kanalliste. Bearbeiten Sie den Namen und die Kanalnummer des ausgewählten Kanals und zeigen Sie, falls verfügbar, Informationen zu Netzwerkname, Frequenz, Farbsystem und Soundsystem für diesen Kanal an. Je nach Kanal können auch andere Optionen bearbeitet werden. Drücken Sie die blaue Taste , um den markierten Kanal zu löschen.
		KANALLISTE LÖSCHEN	Mit dieser Option können Sie den Inhalt der Kanalliste löschen.
	KANALINSTALLATIONS- MODUS	Wählen Sie hier die gewünschte Empfangsart ANTENNE, KABEL, BEVORZUGTER SATELLIT oder SATELLIT - ALLGEMEIN..	
	AUTOMATISCHE KANAL- AKTUALISIERUNG	Aktivieren/deaktivieren Sie die automatische Kanalaktualisierung.	
	MELDUNG ZUR KANALAKTUALISIERUNG	Aktivieren/deaktivieren Sie die Meldungen zur Kanalaktualisierung.	
JUGENDSCHUTZEIN- STELLUNGEN	Wenn Sie diesen Punkt mit OK bestätigen, öffnet sich ein Dialogfenster. Es wird das Passwort (bzw. der Sperrschlüssel) abgefragt. Geben Sie das bei der Erstinstallation vergebene Passwort oder das Master-Passwort 1234 ein. Bei korrekter Eingabe öffnet sich das Dialogfenster der Schutzeinstellungen.		
	BLOCKIERTE KANÄLE Wählen Sie die zu sperrenden Kanäle aus der Kanalliste. Markieren Sie einen Kanal und drücken Sie OK , um ihn auszuwählen oder die Auswahl aufzuheben. Um einen gesperrten Kanal zu sehen, muss zuerst ein Passwort eingegeben werden		
	PROGRAMMEINSCHRÄNKUNGEN Sperren Sie Programme gemäß den Alterseinstufungsinformationen, die mit ihnen ausgestrahlt werden. Bei aktivierter Funktion können Sie BEWERTUNGSSYSTEME festlegen und Einschränkungen für die ALTERSFREIGABE bestimmen.		
	BLOCKIERTE EINGÄNGE Verhindern Sie den Zugriff auf den ausgewählten Inhalt der Eingangsquelle. Markieren Sie die gewünschte Eingangsquelle und drücken Sie OK , um sie zu sperren oder zu entsperren. Um zu einer gesperrten Eingangsquelle zu wechseln, muss nun zunächst ein Passwort eingegeben werden.		



Menüpunkt	Einstellungen	
		<p>PIN ÄNDERN Ändern Sie die Standard-PIN. Wählen Sie diese Option und drücken Sie OK. Sie müssen zunächst die alte PIN eingeben. Anschließend können Sie ein neues Passwort bestimmen. Geben Sie das neue Passwort zur Bestätigung ein zweites Mal ein.</p> <p> Notieren Sie sich die neue PIN. Ansonsten muss das Gerät auf die Werkseinstellungen zurückgesetzt werden und alle Einstellungen und Programmlisten gehen verloren.</p>
	AUDIOKANAL	Wählen Sie die Audiokanaleinstellung, falls verfügbar. Diese Option ist möglicherweise nicht sichtbar, je nachdem, ob der zuletzt aufgerufene Kanal analog war oder nicht.
	OPEN-SOURCE-LIZENZEN	Anzeige der Lizenzinformationen der Open Source Software.
	VERSION	Anzeige der Versionsnummer des Systems.
KONTO & ANMELDUNG	Hier wird Ihr Google-Konto angezeigt, wenn Sie sich hierüber angemeldet haben. Einstellungen für die Datensynchronisierung können hier konfiguriert werden. Sie können zusätzlich Ihr registriertes Konto vom TV-Gerät löschen.	
APPS	Diese Option dient zur Verwaltung Ihrer Apps.	
GERÄTEEINSTELLUNGEN	INFO	<p>Hier finden Sie eine Reihe an Informationen zu Ihrem System. Unter anderem auch Ihre Netflix ESN-Nummer. Die ESN-Nummer ist eine eindeutige ID-Nummer, die zur Identifizierung Ihres TV-Geräts erstellt wurde.</p> <p>Zusätzlich können Sie unter SYSTEMUPDATE nach Systemaktualisierungen suchen, unter GERÄTENAME den Namen Ihres TV-Geräts ändern und über NEU STARTEN das TV-Gerät neu starten.</p>
	DATUM/UHRZEIT	<p>Stellen Sie hier die Datums- und Uhrzeitoptionen Ihres TV-Geräts ein.</p> <p> Die Timer-Einstellungen arbeiten nur korrekt, wenn die richtige Uhrzeit eingestellt ist.</p>
		<p>AUTOMATISCHES DATUM & UHRZEIT Wählen hier die Option ZEIT AUS NETZWERK BEZIEHEN, wenn Datum und Uhrzeit automatisch über das Netzwerk aktualisiert werden soll. Wählen Sie die Einstellung AUS, wenn Sie die Einstellungen manuell vornehmen wollen. In diesem Falle können dann unter UHRZEIT FESTLEGEN und DATUM FESTLEGEN die gewünschten Einstellungen vorgenommen werden.</p> <p>ZEITZONE FESTLEGEN Wählen Sie hier die gewünschte Zeitzone. Wählen Sie GESENDETE ZEITZONE, wenn auch diese sich automatisch aktualisieren soll.</p> <p>24-STUNDEN-FORMAT Wählen Sie das gewünschte Format für die Zeitanzeige.</p>

Menüpunkt	Einstellungen	
	TIMER	Aktivieren/deaktivieren Sie eine automatische Einschalt- und Ausschaltzeit.
		RHYTHMUS DER EINSCHALTZEIT Wählen Sie die Option EIN oder EINMAL , um die Einstellung des Einschalt-Timers zu aktivieren, und die Option AUS , um sie zu deaktivieren. Bei der Einstellung EINMAL schaltet sich das TV-Gerät nur einmal zum festgelegten Zeitpunkt ein.
		UHRZEIT ZUM AUTOM. EINSCHALTEN Wählen Sie hier die Einschaltzeit.
		RHYTHMUS DER AUSSCHALTZEIT Wählen Sie die Option EIN oder EINMAL , um die Einstellung des Ausschalt-Timers zu aktivieren, und die Option AUS , um sie zu deaktivieren. Bei der Einstellung EINMAL schaltet sich das TV-Gerät nur einmal zum festgelegten Zeitpunkt aus.
		UHRZEIT ZUM AUTOM. AUSSCHALTEN Wählen Sie hier die Ausschaltzeit.
	SPRACHE	Wählen Sie die gewünschte Menüsprache aus.
	TASTATUR	Wählen Sie Ihren Tastaturtyp aus und verwalten Sie die Tastatureinstellungen.
	EINGÄNGE	Hier können alle Eingänge des Geräts ein- oder ausgeblendet werden. Zusätzlich können Sie jeden Eingang umbenennen, indem Sie hierfür einen der vorgegebenen Namen wählen oder einen Namen vergeben.
		HDMI-STEUERUNG Aktivieren Sie diese Funktion, um die Kommunikation aller über HDMI angeschlossenen Geräte zu ermöglichen. So können Sie beispielsweise die Grundfunktionen aller Geräte eines HDMI Netzwerks mit nur einer Fernbedienung steuern. Aktivieren Sie diese Funktion, wenn Sie unter der Option EINSTELLUNGEN > GERÄTEEINSTELLUNGEN > TON > LAUTSPRECHER zusätzlich Einstellungen vornehmen wollen. Aktivieren Sie zunächst die HDMI-STEUERUNG und wählen Sie HDMI2 als Quelle. Wenn Sie bereits ein CEC-fähiges Gerät angeschlossen haben, wird anstelle HDMI2 der Name des Geräts aufgeführt. Die Grundfunktionen des Geräts lassen sich daraufhin automatisch mit der Fernbedienung des Smart-TVs steuern.  Wenn die CEC Funktion aktiviert ist und HDMI2 als Quelle gewählt wurde (CEC-fähiges Gerät angeschlossen), kann eventuell das OSD-Menü des Smart-TVs über die Taste MENU nicht mehr aufgerufen werden. Halten Sie in diesem Fall die Taste 0 lange gedrückt. Anschließend steuert die Fernbedienung wieder das TV-Gerät. Erneutes Gedrückthalten ermöglicht dann wieder die Steuerung des über HDMI angeschlossenen Geräts.

Menüpunkt	Einstellungen	
		<p>GERÄT AUTOMATISCH AUSSCHALTEN Aktivieren Sie diese Funktion, wenn sich alle HDMI-Geräte zusammen mit dem TV-Gerät ausschalten sollen.</p> <p>TV AUTOMATISCH EINSCHALTEN Aktivieren Sie diese Funktion, wenn sich das TV-Gerät zusammen mit den HDMI-Geräten einschalten soll.</p> <p>HDMI-EDID-VERSION Anzeige der HDMI-EDID-Version</p> <p>CEC-GERÄTELISTE Geräte, die am HDMI-Anschluss angeschlossen sind, werden hier aufgeführt.</p>
	ENERGIE	<p> Diese Einstellungen lassen sich auch im Menü STROM-VERSORGUNG vornehmen. Folgende Energiesparoptionen stehen Ihnen hier zur Verfügung:</p> <p>RUHEMODUS-TIMER Wählen Sie hier einen Zeitraum, nachdem das Gerät ausgeschaltet wird, wenn kein Bedienung erfolgt.</p> <p>BILD AUS Hier können Sie das Bild ausschalten. Wählen Sie diese Option und drücken Sie OK. Wenn Sie nun bei schwarzem Bildschirm erneut OK drücken, wird die Bildwiedergabe wieder aktiviert.</p> <p>GERÄT BEI FEHLENDEM SIGNAL AUTOMATISCH AUSSCHALTEN Wählen Sie hier einen Zeitraum, nachdem das Gerät ausgeschaltet wird, wenn es kein Eingangssignal erhält.</p>
	BILD	<p> Je nach gewählter Eingangsquelle sind manche Menüoptionen möglicherweise nicht verfügbar.</p> <p>BILDMODUS Bildmodus wählen: NUTZER, STANDARD, LEBHAFT, SPORT, FILM, SPIEL</p> <p> Bei Veränderung der Einstellung erscheint gelegentlich der Hinweis, dass sich der Energieverbrauch hierdurch erhöhen könnte. Sie haben daraufhin die Möglichkeit, abzubrechen oder mit OK zu bestätigen.</p> <p>DOLBY VISION-BENACHRICHTIGUNG Bei aktivierter Option wird Ihnen für eine kurze Zeit das Dolby Vision-Logo angezeigt, sobald Sie sich Inhalte mit Dolby Vision ansehen. Ist diese Option deaktiviert, wird in diesem Falle kein Dolby Vision-Logo angezeigt</p>

Menüpunkt	Einstellungen	
	AUTOM. HINTERGRUNDBELEUCHTUNG Wählen Sie einen Wert für die Hintergrundbeleuchtung: AUS, NIEDRIG, MITTEL, ECO . In der Einstellung AUS können Sie unter HINTERGRUNDBELEUCHTUNG eine individuelle Einstellung vornehmen.	
	HELLIGKEIT Helligkeit verringern bzw. erhöhen (Skala 0 - 100)	
	KONTRAST Kontrast verringern bzw. erhöhen (Skala 0 - 100)	
	SÄTTIGUNG Sättigung verringern bzw. erhöhen (Skala 0 - 100)	
	FARBTON Farbton verringern bzw. erhöhen (Skala -50 - 50)	
	SCHÄRFE Schärfe verringern bzw. erhöhen (Skala 0 - 20)	
	GAMMA Wählen Sie die Gamma-Einstellung: DUNKEL, MITTEL, HELL	
	FARBTEMPERATUR Farbton wählen: NUTZER, KÜHL, STANDARD, WARM . Zusätzlich können Sie Rot-, Grün- und Blautöne individuell einstellen.	
	ERWEITERTE VIDEOEINSTELLUNGEN Folgende Optionen stehen Ihnen hier zur Verfügung	
	DNR	Mit der dynamischen Rauschunterdrückung können Sie das Bildrauschen verringern und die Bildqualität bei schwachem Analogsignal verbessern. Wählen Sie zwischen AUS, NIEDRIG, MITTEL, STARK und AUTOMATISCH .
	MPEG-RAUSCHUNTERDRÜCKUNG	Die MPEG-Rauschunterdrückung entfernt Bildrauschen in MPEG-komprimierten Videodaten für eine erhöhte Bildqualität. Wählen Sie zwischen AUS, NIEDRIG, MITTEL und STARK .
	ADAPTIVE LUMA-STEUERUNG	Diese Funktion passt die Beleuchtung an das Videomaterial an, um eine tiefere Schwarz- und Weißwahrnehmung zu ermöglichen. Wählen Sie zwischen AUS, NIEDRIG, MITTEL und STARK .
	LOKALEN KONTRAST EINSTELLEN	Bei der Funktion wird das Bild in kleinere Bereiche aufgeteilt. Die Kontrasteinstellungen der einzelnen Bildregionen werden dann, je nach Inhalt, unterschiedlich optimiert. Dunkle und helle Bereiche gewinnen dadurch an Tiefe, ohne dass Details dabei verloren gehen und andere Bildanteile beeinträchtigt werden. Wählen Sie zwischen AUS, NIEDRIG, MITTEL und HOCH .

Menüpunkt	Einstellungen	
	DI-FILMODUS	Diese Funktion gleicht den Ruckeleffekt aus, der bei einer 24 fps-Bildwiedergabe entsteht. Hierbei wird der Inhalt in 60/120 fps konvertiert, wodurch eine wesentlich flüssigere Bildwiedergabe ermöglicht wird. Wählen Sie zwischen AUS und AUTOMATISCH . Diese Funktion steht im PC- und Spiel-Modus nicht zur Verfügung.
	BLAUVERSTÄRKUNG IM WEISS	Kühlere Weißtöne werden für gewöhnlich als helleres Weiß wahrgenommen. Diese Funktion verändert den Weißabgleich und lässt mittlere und hohe Graustufen durch das Zufügen von Blautönen in kühlerer Farbtemperatur erscheinen.
	SPIELMODUS	Im Spielemodus werden einige der Bildverarbeitungsalgorithmen reduziert, um Videospiele mit hohen Bildraten verarbeiten zu können. In diesem Modus steht die Funktion DI-FILMODUS nicht zur Verfügung.
	PC-MODUS	Im PC-Modus werden einige der Bildverarbeitungsalgorithmen reduziert, um den Signaltyp beizubehalten. Er kann insbesondere für RGB-Eingänge verwendet werden.
	HDMI-RGB-SPEKTRUM (Optional)	Wählen Sie diese Einstellung entsprechend dem Eingangs-RGB-Signalebereich der HDMI-Quelle. Der Bereich kann begrenzt (16-235) oder vollständig (0-255) sein. Wählen Sie entsprechend FULL , LIMIT oder AUTO . Diese Option ist nur verfügbar, wenn die Eingangsquelle auf HDMI eingestellt ist.
	FEINABSTIMMUNG DER FARBE Führen Sie mit dieser Funktion eine Feinabstimmung der Farbe durch. Diese muss aktiviert sein, damit Veränderungen an den Optionen FARBTON , SÄTTIGUNG , HELLIGKEIT , AUSGLEICH und VERSTÄRKUNG vorgenommen werden können.	
	KORREKTUR DES WEISSABGLEICHS MIT 11 PUNKTEN Diese Funktion kalibriert die Farbtemperatur in detaillierte Graustufen. Die Graustufengleichmäßigkeit wird dadurch verbessert. Diese Funktion muss aktiviert sein, damit Veränderungen an den Optionen VERSTÄRKUNG , ROT , GRÜN und BLAU vorgenommen werden können.	
	AUF STANDARD ZURÜCKSETZEN Stellen Sie mit dieser Funktion die Werkseinstellung für die Videoeinstellungen wieder her.	

Menüpunkt	Einstellungen	
TON	<p>SYSTEMTÖNE Aktivieren/deaktivieren Sie die Systemtöne des TV-Geräts.</p>	
	<p>KLANGSTIL Wählen Sie hier den Klangstil: NUTZER, STANDARD, LEBENHAFT, SPORT, FILM, MUSIK, NACHRICHTEN. Auf diese Funktion können Sie nur zugreifen, wenn die DOLBY AUDIO-VERARBEITUNG zuvor deaktiviert wurde.</p>	
	<p>BALANCE Stellen Sie die Balance zwischen dem linken und rechten Lautsprecher (Skala -50 und + 50) ein. Auf diese Funktion können Sie nur zugreifen, wenn die DOLBY AUDIO-VERARBEITUNG zuvor deaktiviert wurde.</p>	
	<p>SURROUND-SOUND Aktivieren/deaktivieren Sie den Surround-Effekt. Auf diese Funktion können Sie nur zugreifen, wenn die DOLBY AUDIO-VERARBEITUNG zuvor deaktiviert wurde.</p>	
	<p>EQUALIZERDETAILS Hier können Sie eine individuelle Klangeinstellung im Frequenzbereich von 120 HZ, 500 HZ, 1500 HZ, 5000 HZ und 10000 HZ vornehmen. Auf diese Funktion können Sie nur zugreifen, wenn die DOLBY AUDIO-VERARBEITUNG zuvor deaktiviert wurde.</p>	
		<p>LAUTSPRECHER Für die Lautsprecher ist hier standardmäßig die Einstellung FERNSEHLAUTSPRECHER gewählt, so dass nur die internen Lautsprecher für die Tonübertragung verwendet werden. Sie haben zusätzlich die Möglichkeit, die Einstellung EXTERNER AUDIOSYSTEM zu wählen und über den HDMI2-Anschluss einen externen Verstärker in ein CEC/ARC-Netzwerk einzubinden. Diese Einstellung lässt sich nur wählen, wenn Sie zuvor die HDMI-Steuerung unter EINSTELLUNGEN > GERÄTEEINSTELLUNGEN > EINGÄNGE > HDMI-STEUERUNG aktiviert haben. Die internen Lautsprecher werden in diesem Fall stummgeschaltet. Über die Lautstärketasten der Fernbedienung wird nun das an den HDMI2 angeschlossene Gerät gesteuert (keine OSD-Einblendung des Lautstärkebalkens).</p> <p> Die ARC-Option funktioniert ausschließlich über den HDMI2-Anschluss.</p> <p> Aufgrund der Vielzahl verschiedener Geräte kann eine einwandfreie Funktion nicht garantiert werden.</p>

Menüpunkt	Einstellungen	
		<p>DIGITALER AUSGANG Stellen Sie hier den Audiotyp für den Digitalausgang ein. Das Standardformat zur Ausgabe des Stereosignals ist PCM. Wählen Sie UMGEHEN zur Ausgabe eines digitalen Datenstroms, z. B. an eine Endstufe mit Dolby Digital-Decoder. Bei der Einstellung AUTOMATISCH stellt sich der Digitalausgang automatisch auf die externen Geräte ein. Zusätzlich können den Digitaltyp DOLBY DIGITAL oder DOLBY DIGITAL PLUS aktivieren.</p> <p>S/PDIF-VERZÖGERUNG Stellen Sie hier den S/PDIF-Verzögerungswert ein.</p> <p>AUTOMATISCHE LAUTSTÄRKEREGELUNG Diese Funktion stellt den Ton so ein, dass zwischen den Programmen ein konstanter Ausgangspegel erhalten bleibt. Mit deaktivierter Funktion hören Sie die Originallautstärken. Im aktivierten Zustand hören Sie eine gleichmäßige Lautstärke. Auf diese Funktion können Sie nur zugreifen, wenn die DOLBY AUDIO-VERARBEITUNG zuvor deaktiviert wurde.</p> <p>DOWNMIX-MODUS Wählen Sie den gewünschten Downmix-Modus STEREO oder SURROUND.</p> <p>DOLBY AUDIO-VERARBEITUNG Aktivieren/deaktivieren Sie hier die Dolby Audio-Soundverarbeitung. Im aktivierten Zustand können Sie unter SOUNDMODUS aus den Einstellungen INTELLIGENT, FILM, MUSIK UND NACHRICHTEN wählen.</p> <p> Bei aktivierter Funktion können zahlreiche Optionen im Menü TON nicht bearbeitet werden.</p> <p>AUF STANDARD ZURÜCKSETZEN Stellen Sie mit dieser Funktion die Werkseinstellung für die Audioeinstellungen wieder her.</p>
	SPEICHER	<p>Hier wird der Speicherplatzstatus des TV-Geräts und der angeschlossenen Geräte und Speichermedien angezeigt. Markieren Sie ein entsprechendes Medium und drücken Sie OK, um detaillierte Informationen zu den Verwendungsdetails anzuzeigen. Zusätzlich gibt es Optionen zum Auswerfen und Formatieren der angeschlossenen Speichermedien.</p>
	STARTBILDSCHIRM	<p style="text-align: center;">KANÄLE</p> <p>KANÄLE ANPASSEN Hier können Sie auswählen, welche Kanäle auf dem Startbildschirm des TV-Geräts angezeigt werden sollen. Unter MEINE AUSWAHL können Sie den „Meine Auswahl“-Kanal individuell einrichten.</p> <p>VIDEOVORSCHAUEN AKTIVIEREN Aktivieren/deaktivieren Sie die Video-Vorschau-Funktion.</p>

Menüpunkt	Einstellungen	
		<p>AUDIOVORSCHAUEN AKTIVIEREN Aktivieren/deaktivieren Sie die Audio-Vorhör-Funktion.</p> <p style="text-align: center;">APPS</p> <p>APPS NEU ANORDNEN Hier können Sie die Reihenfolge Ihrer Apps neu ordnen. Markieren Sie eine App mit OK und verschieben Sie sie mit den Pfeiltasten ◀ ▶ ▲ ▼. Wenn Sie die Taste ← drücken, erscheinen oberhalb die Links zu Google Play Store und Google Play Spiele. Hierüber können Sie weitere Apps/Spiele herunterladen.</p> <p>SPIELE NEU ANORDNEN Hier können Sie die Reihenfolge Ihrer Spiele neu ordnen. Markieren Sie ein Spiel mit OK und verschieben Sie sie mit den Pfeiltasten ◀ ▶ ▲ ▼. Oberhalb finden Sie die Links zu Google Play Store und Google Play Spiele. Hierüber können Sie weitere Apps/Spiele herunterladen.</p> <p style="text-align: center;">OPEN SOURCE-LIZENZEN</p> <p>ANDROID TV - STARTSEITE Anzeige der Open Source-Lizenzen der Android TV Startseite.</p> <p>ANDROID TV-HAUPTDIENSTE Anzeige der Open Source-Lizenzen der Android TV Hauptdienste.</p>
	DEMO-MODUS	Aktivieren/deaktivieren Sie den Demo-Modus.
	GOOGLE-ASSISTENT	<p>KONTEN Wählen Sie Ihr aktives Konto aus.</p> <p>APPS FÜR SUCHE Bestimmen Sie, welche Apps in die Suchergebnisse aufgenommen werden sollen.</p> <p>SAFESEARCH-FILTER Aktivieren/deaktivieren Sie den Filter zur sicheren Suche.</p> <p>ANSTÖSSIGE WÖRTER SPERREN Aktivieren/deaktivieren Sie die Funktion zum Blockieren anstößiger Wörter.</p> <p>TEMPERATUREINHEIT Wählen Sie hier die Einheit für die Temperaturanzeige.</p> <p>OPEN SOURCE-LIZENZEN Anzeige der Google Open Source-Lizenzen.</p>
	BILDSCHIRMSCHONER	<p>BILDSCHIRMSCHONER Wählen Sie hier einen Bildschirmschoner aus.</p> <p>ZEITPUNKT FESTLEGEN Bestimmen Sie, wann der Bildschirmschoner eingeschaltet werden soll.</p>

Menüpunkt	Einstellungen	
		<p>RUHEMODUS AKTIVIEREN Bestimmen Sie, wann das Gerät in den Ruhemodus schalten soll..</p>
		<p>Wählen Sie JETZT STARTEN und drücken Sie OK, um die Einstellungen zu aktivieren.</p>
	STANDORT	<p>Aktivieren/deaktivieren Sie die Standortermittlung über WLAN. Zusätzlich werden hier die letzten Standortabfragen aufgeführt.</p>
	NUTZUNG & DIAGNOSE	<p>Aktivieren/deaktivieren Sie die Funktion zur Übermittlung von Diagnosedaten an Google.</p>
	HERSTELLER VERWENDUNG & DIAGNOSE	<p>Aktivieren/deaktivieren Sie die Funktion zur Datenübermittlung an den Hersteller des TV-Geräts.</p>
BEDIENUNGS- HILFEN		<p>AUDIOBESCHREIBUNG Wenn der Sender spezielle Audiosignale für Sehbehinderte überträgt, können Sie diese Funktion aktivieren, um diese Signale zu empfangen.</p>
		<p>SEHBEHINDERT Sobald die Option AUDIOBESCHREIBUNG aktiviert ist, können Sie in diesem Menü folgende Einstellungen vornehmen:</p>
	LAUTSPRECHER	<p>Aktivieren Sie diese Option, wenn Sie die Audiobeschreibung über die Lautsprecher hören wollen.</p>
	KOPFHÖRER	<p>Aktivieren Sie diese Option, wenn Sie die Audiobeschreibung über den Kopfhörer hören wollen.</p>
	LAUTSTÄRKE	<p>Regeln Sie hier die Lautstärke der Audiobeschreibung.</p> <p> WARNUNG! Gefahr von Hörschäden! Um eine mögliche Schädigung des Hörsinns zu verhindern, vermeiden Sie das Hören bei großer Lautstärke über lange Zeiträume.</p> <ul style="list-style-type: none"> ■ Stellen Sie die Lautstärke vor der Wiedergabe auf den niedrigsten Wert ein. ■ Starten Sie die Wiedergabe und erhöhen Sie die Lautstärke auf den Pegel, der für Sie angenehm ist.
	PANNING UND ÜBERBLENDEN	<p>Aktivieren Sie diese Option, wenn Sie die Audiobeschreibung klarer hören möchten.</p>

Menüpunkt	Einstellungen	
	AUDIO FÜR SEHBEHINDERTE	Wählen Sie den Audiotyp für Sehbehinderte. Die verfügbaren Optionen sind abhängig von der ausgewählten Sendung.
	ÜBERBLENDUNGSSTEUERUNG	Stellen Sie hier das Lautstärkeverhältnis zwischen dem Hauptaudiosignal des TV-Geräts (MAIN) und der Audiobeschreibung (AD) ein.
	HÖRGESCHÄDIGT Wenn der Sender spezielle Signale für Hörgeschädigte überträgt, können Sie diese Funktion aktivieren, um diese Signale zu empfangen. Die entsprechenden Informationen müssen vom jeweiligen Sender bereitgestellt werden.	
	GESPROCHENE UNTERTITEL Aktivieren Sie diese Funktion, wenn die Untertitel einer Sendung hörbar sein sollen. Die entsprechenden Informationen müssen vom jeweiligen Sender bereitgestellt werden.	
	AC4-DIALOGOPTIMIERUNG Hier können Sie eine Einstellung zur Dialogverbesserung wählen: AUS, NIEDRIG, MITTEL, HOCH . Durch diese Funktion wird das Dialogsignal in der Deutlichkeit hervorgehoben, um eine bessere Sprachverständlichkeit zu erreichen.	
	UNTERTITEL Wählen Sie hier die Anzeigoptionen und den Untertitelstil	
	TEXT MIT HOHEM KONTRAST Aktivieren Sie diese Funktion, wenn die Untertitel zur besseren Sichtbarkeit mit höherem Kontrast dargestellt werden sollen.	
	ZURÜCKSETZEN	Über diese Option können Sie das Gerät zurücksetzen und eine erneute Erstinstallation starten.
FERNBEDIENUNGEN & ZUBEHÖR	Hier können Sie Ihre verbundene Fernbedienung umbenennen oder vom TV-Gerät entkoppeln. Zusätzlich können Sie weitere Bluetooth-Geräte in Ihr System eingebunden werden.	

11.3. Menü Aufnahmen



Bevor Sie eine Aufnahme starten, stellen Sie sicher, dass Sie ein USB-Speichermedium an einem der USB-Anschlüsse angeschlossen haben.

11.3.1. Menü Liste mit Aufnahmen



Wählen Sie im Live TV-Modus diese Option und drücken Sie **OK**. Hier finden Sie eine Auflistung aller sich auf den Datenträgern befindlichen Aufnahmen. Wählen Sie eine Aufnahme aus und drücken Sie zum Starten **OK**. Drücken Sie die Taste **■** oder **←**, um zu stoppen.

Folgende Optionen stehen Ihnen in der Aufnahmeliste zur Verfügung:

Menüpunkt	Einstellungen
NACH OBEN (rote Taste)	Mit dieser Option springen Sie zur obersten Aufnahme in der Liste.
NACH UNTEN (grüne Taste)	Mit dieser Option springen Sie zur untersten Aufnahme in der Liste.
LÖSCHEN (gelbe Taste)	Bestehende Aufnahmen können über diese Option gelöscht werden. Beantworten Sie hierfür die Sicherheitsabfrage mit JA .
INFORMATIONEN (blaue Taste)	Mit dieser Option können Sie Informationen zur gewählten Aufnahme abrufen.

11.3.2. Menü Geräteinfo



Mit dieser Option können Sie Einstellungen für die angeschlossenen USB-Speicher vornehmen. Wählen Sie ein Medium aus und drücken Sie **OK**. Folgende Optionen werden daraufhin eingeblendet:

Menüpunkt	Einstellungen
ZEITVERS. FERSEHEN FESTLEGEN	Bestimmen Sie, ob der gewählte USB-Speicher für die Timeshift-Aufnahmefunktion verwendet werden soll.
AUF PVR FESTLEGEN	Bestimmen Sie, ob das gewählte USB-Medium für die PVR-Aufnahmefunktion verwendet werden soll.
FORMATIEREN	<p>Wählen Sie den Menüpunkt FORMATIEREN. Es erscheint der Hinweis BEI DER FORMATIERUNG WERDEN ALLE DATEN GELÖSCHT. BIST DU SICHER?. Wählen Sie JA, wenn Sie die Formatierung starten wollen oder NEIN, um den Vorgang abubrechen. Bestätigen Sie mit OK.</p> <p> Durch das Formatieren werden ALLE auf dem USB-Medium gespeicherten Daten gelöscht und das Dateisystem wird in FAT32 konvertiert. In den meisten Fällen können so Laufwerksfehler repariert werden.</p>
GESCHWINDIGKEITSTEST	Starten Sie einen Geschwindigkeitstest für das ausgewählte USB-Medium.

11.3.3. Menü Liste mit Zeitplänen

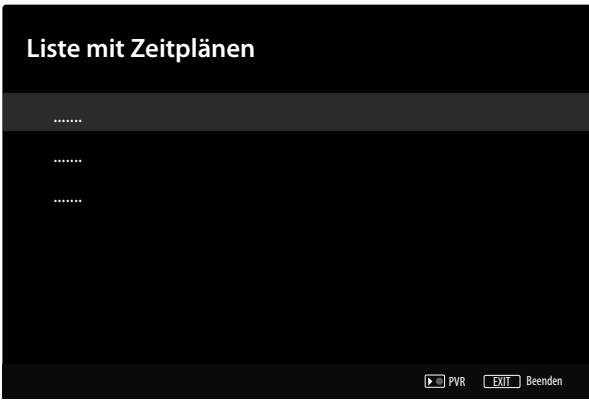

In der Liste mit Zeitplänen werden alle programmierten Timer aufgeführt. Drücken Sie die Taste ●, um zusätzliche Aufnahme- oder Erinnerungs-Timer hinzuzufügen. Folgende Einstellungen können Sie anschließend vornehmen.

Menüpunkt	Einstellungen
QUELLTYP	Wählen Sie hier die gewünschte Quelle (z. B. TV) aus.
KANALINFORMATIONEN	Bearbeiten Sie hier die Kanalinformationen.
EREIGNISMODELL	Wählen Sie hier das Ereignismodell TIMING-PROGRAMMIERUNG oder SIGNALUNTERSTÜTZTE AUFNAHME .
STARTDATUM	Geben Sie hier das Startdatum ein.
BEGINN	Geben Sie hier die Startzeit ein.
ENDE	Geben Sie hier die Endzeit ein.
ZEITPLANTYP	Wählen Sie hier die Art des Timers (ERINNERUNG oder AUFNEHMEN).
WIEDERHOLUNGSART	Bestimmen Sie hier die Wiederholungsart EINMAL , TÄGLICH oder WÖCHENTLICH . Wenn Sie die Option Wöchentlich wählen, haben Sie anschließend die Möglichkeit, die gewünschten Wochentage für den Timer festzulegen.

Wählen Sie anschließend **HINZUFÜGEN** und drücken Sie **OK**, um den neuen Timer zu speichern. Er wird nun in der Zeitplanliste aufgeführt.

Bestehende Timer-Programmierungen können in der Zeitplanliste zusätzlich bearbeitet oder gelöscht werden. Markieren Sie hierfür den entsprechenden Timer und drücken Sie **OK**. Unterhalb werden nun die Optionen **BEARBEITEN** und **LÖSCHEN** angezeigt. Wählen Sie die gewünschte Option und drücken Sie **OK**. Beim Löschen eines Timers müssen Sie anschließend die Sicherheitsabfrage beantworten. Nach dem Bearbeiten eines Timers können Sie diesen Timer entweder überschreiben (**ERSETZEN**) oder ihn als neuen Timer hinzufügen (**HINZUFÜGEN**).

11.3.4. Menü Zeitverschiebung

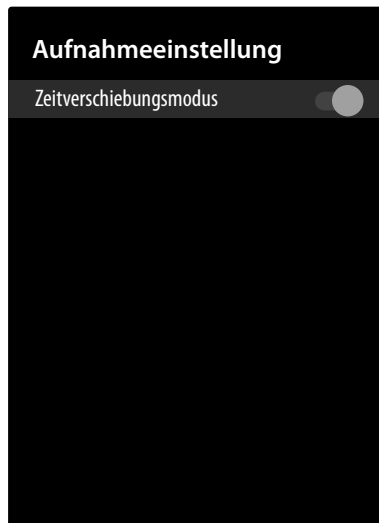

Aktivieren Sie diese Funktion, um die Timeshift-Aufnahme zu ermöglichen.

Aufnahme über die Medientasten

Mit Hilfe den **Media-Tasten** können Sie die Aufnahme- und Wiedergabe direkt bedienen.

●	Drücken Sie diese Taste, um die Aufnahme der aktuell laufenden Sendung zu starten.
▶	Mit dieser Taste kann die Wiedergabe unterbrochen und wieder gestartet werden.
■	Stoppen Sie die Aufnahme und die Wiedergabe mit dieser Taste.
◀◀	Aktivieren Sie mit dieser Taste während der Wiedergabe den langsamen bzw. schnellen Rücklauf in verschiedenen Geschwindigkeitsstufen: x1/2, x1/4, x2, x4, x8, x16, x32 Drücken Sie die Taste ▶, um zur normalen Wiedergabe zurückzukehren.
▶▶	Aktivieren Sie mit dieser Taste während der Wiedergabe den langsamen bzw. schnellen Vorlauf in verschiedenen Geschwindigkeitsstufen: x1/2, x1/4, x2, x4, x8, x16, x32 Drücken Sie die Taste ▶, um zur normalen Wiedergabe zurückzukehren.

Timeshift-Aufnahme

Um die Timeshift-Aufnahmefunktion nutzen zu können, muss die Option Zeitverschiebungsmodus im Menü **AUFNEHMEN > ZEITVERSCHIEBUNGSMODUS** aktiviert werden. So haben Sie die Möglichkeit im TV-Betrieb eine Timeshift-Aufnahme zu starten, um das aktuelle Programm zeitversetzt zu sehen. Gehen Sie dafür wie folgt vor:

	Drücken Sie während der aktuellen Sendung diese Taste. Das Programm stoppt daraufhin und im Hintergrund läuft die Timeshift-Aufnahme. Drücken Sie diese Taste erneut, um die Timeshift-Wiedergabe zu starten. Das Programm läuft nun zeitversetzt weiter.
▶	Wenn Sie zuvor mit der Taste die Timeshift-Aufnahme gestartet haben, können Sie auch mit dieser Taste die Timeshift-Wiedergabe starten.
■	Stoppen Sie die Timeshift-Wiedergabe mit dieser Taste. Das Programm wird daraufhin wieder normal und nicht mehr zeitversetzt wiedergegeben.

12. Kanalliste

Drücken Sie bei laufendem Betrieb die Taste **OK**, um die Kanalliste zu öffnen.

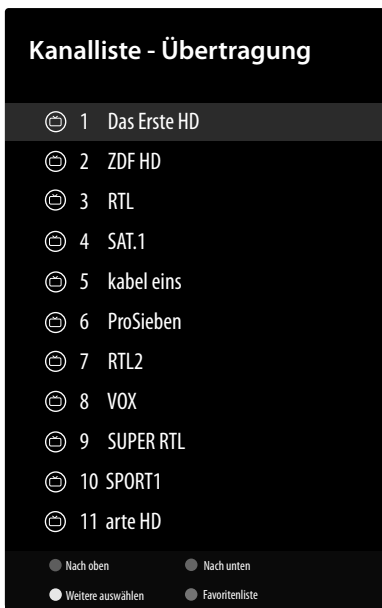

Mit den Tasten **▲ ▼** können Sie Kanäle aus der Liste anwählen und mit der Taste **OK** aufrufen. Folgende Optionen stehen Ihnen zur Bearbeitung hier zur Verfügung:

Menüpunkt	Einstellungen		
NACH OBEN (rote Taste)	Mit dieser Option springen Sie zum obersten Programm auf der angezeigten Seite. Wenn diese Taste erneut gedrückt wird, gelangen Sie in 11er-Schritten nach oben durch die Kanalliste.		
NACH UNTEN (grüne Taste)	Mit dieser Option springen Sie zum untersten Programm auf der angezeigten Seite. Wenn diese Taste erneut gedrückt wird, gelangen Sie in 11er-Schritten nach unten durch die Kanalliste.		
WEITERE AUSWÄHLEN (gelbe Taste)	Folgende Optionen können hier bearbeitet werden:		
	TYP AUSWÄHLEN	Filtern Sie die Anzeige der Kanäle anhand folgender Optionen:	
		ÜBERTRAGUNG	Alle empfangenen Kanäle werden aufgeführt.
		DIGITAL	Nur die digitalen TV-Sender werden aufgeführt.
		RADIO	Nur die Radiosender werden aufgeführt.
		KOSTENLOS	Nur die frei verfügbaren Sender werden aufgeführt
		VERSCHLÜSSELT	Nur die verschlüsselten Sender werden aufgeführt.
		ANALOG	Nur die analogen TV-Sender werden aufgeführt.
FAVORIT	Nur die Favoriten werden aufgeführt.		

Menüpunkt	Einstellungen		
	SORTIEREN	Sortieren Sie die Darstellung der Kanäle mithilfe folgender Optionen:	
		STANDARD	Die Standard-Sortierung wird aufgerufen.
		NACH NAMEN AUFSTIEGEND	Die Kanäle werden alphabetisch nach Namen aufsteigend sortiert.
		NACH NAMEN ABSTIEGEND	Die Kanäle werden alphabetisch nach Namen absteigend sortiert.
		VERSCHLÜSSELT	Wählen Sie hier, ob nur die freien, nur die verschlüsselten oder alle Programme in der Liste angezeigt werden sollen.
		DTV/DATA/RADIO/ATV	Wählen Sie hier, ob nur TV-, nur Radio, nur Daten- oder alle Programme in der Liste angezeigt werden sollen.
	UHD/HD/SD	Wählen Sie ob nur UHD, HD, SD oder alle Programme angezeigt werden.	
SUCHEN	Mit dieser Funktion können Sie nach Kanälen suchen.		
FAVORITEN-LISTE (blaue Taste)	Rufen Sie hierüber die Favoritenliste auf. Mit den Tasten ◀ ▶ können Sie zwischen den vier Favoritenlisten auswählen. Programme, die Sie zuvor im Menü KANÄLE > ZU MEINEN FAVORITEN als Favorit markiert haben, werden hier aufgeführt. Mit der blauen Taste (LÖSCHEN) können Sie Favoriten löschen. Markieren Sie Programme mit der gelben Taste (LISTE AUSWÄHLEN) , um diese zu verschieben.		

13. Multi Media Player (MMP)

Wenn Sie einen USB-Datenträger an das TV-Gerät anschließen, können Sie Fotos, Musik, Videos oder Text wiedergeben. Wählen Sie Multi Media Player (MMP) auf der Startseite an und drücken Sie **OK**, um diesen zu öffnen und die angeschlossenen USB-Geräte oder Medienserver zu durchsuchen und Inhalte abzuspielen bzw. anzuzeigen.

Hinweise zur USB Nutzung

- ▶ Unter Umständen sind bestimmte Arten von USB-Geräten (MP3-Player) mit diesem Smart-TV nicht kompatibel.
- ▶ Schließen Sie das USB-Gerät direkt an.
- ▶ Benutzen Sie kein separates Kabel, da Kompatibilitätsprobleme entstehen können.
- ▶ Ziehen Sie das USB-Gerät nicht ab, während eine Datei wiedergegeben wird.



HINWEIS!

Beschädigungsgefahr!

Schnelles und mehrmaliges An- und Abstecken von USB-Geräten ist gefährlich und kann zu physische Schäden am USB-Gerät und besonders am Smart-TV führen.

- Sie sollten insbesondere nicht mehrmals schnell hintereinander das USB-Gerät einstecken und wieder abziehen.

Alle Ordner und abspielbaren Daten werden im Media Player angezeigt. Mit den Richtungstasten ◀ ▶ ▲ ▼ navigieren Sie im Media Player. Mediendateien lassen sich mit der Taste **OK** öffnen.

13.1. Hauptmenü des Media Players

Nachdem Sie wie oben beschrieben auf den Media Player zugegriffen haben, gelangen Sie in das Hauptmenü.

- ▶ Die nachstehenden Auswahlmöglichkeiten stehen Ihnen zur Verfügung:
 - **VIDEO** - zur Wiedergabe vom Videodateien
 - **FOTO** - zur Wiedergabe von Fotodateien
 - **MUSIK** - zur Wiedergaben vom Musikdateien
 - **TEXT** - zur Wiedergabe aller vorhandenen Media-Dateien
- ▶ Wählen Sie mit ◀ ▶ das entsprechende Menü und bestätigen Sie mit **OK**.
- ▶ Wählen Sie nun die Quelle, von dem Sie die Dateien abspielen möchten (z. B. USB-Stick oder eine Festplatte).
- ▶ Navigieren Sie anschließend durch die Ordner und suchen Sie die gewünschten Mediendateien. Folgende Tastenfunktionen stehen Ihnen hier zur Verfügung:

Richtungstasten ◀ ▶ ▲ ▼	Navigieren durch die Ordnerstruktur.
OK	Auswählen der Ordner und Starten der Dateien
EXIT	Verlassen des Media Players
Blaue Taste	Aufrufen der Listenansicht
MENU	<p>Folgende Optionen erscheinen hierbei:</p> <p>SORTIEREN: Wählen Sie, wie die Dateien sortiert werden sollen</p> <p>MEDIENTYP: Wählen Sie, welche Dateien angezeigt werden sollen</p> <p>MINIATURGRÖSSE: Vergrößerung/Verkleinerung der Ordneransicht</p> <p>KOPIEREN: Auswahl kopieren</p> <p>EINFÜGEN: Auswahl einfügen</p> <p>LÖSCHEN: Auswahl löschen</p> <p>WIEDERKEHRENDER PARSER: Es werden nur die entsprechenden Mediendateien angezeigt.</p> <p>NORMALER PARSER: Es werden die entsprechenden Mediendateien und Ordner angezeigt.</p> <p>BILDERRAHMEN: Stellen Sie einen Bilderrahmen-Modus ein.</p>

13.1.1. Video

Wenn Sie **VIDEO** aus dem Hauptmenü wählen, werden die verfügbaren Videodateien gefiltert und am Bildschirm dargestellt.

- ▶ Befinden sich mehrere Ordner auf dem Datenträger, wählen Sie mit ◀ ▶ ▲ ▼ zunächst den Ordner und öffnen Sie ihn mit **OK**.
- ▶ Wählen Sie die gewünschte Datei mit den Pfeiltasten aus und drücken die Taste **OK**. Im Anschluss startet die Wiedergabe.

Folgende Medientasten-Funktionen können hier verwendet werden:

▶	Wiedergabe des angewählten Videos starten/unterbrechen.
■	Stoppen Sie die Wiedergabe mit dieser Taste.
◀◀	Aktivieren Sie mit dieser Taste während der Wiedergabe den schnellen Rücklauf in verschiedenen Geschwindigkeitsstufen: x2, x4, x8, x16, x32 Drücken Sie die Taste ▶, um zur normalen Wiedergabe zurückzukehren.
▶▶	Aktivieren Sie mit dieser Taste während der Wiedergabe den schnellen Vorlauf in verschiedenen Geschwindigkeitsstufen: x2, x4, x8, x16, x32 Drücken Sie die Taste ▶, um zur normalen Wiedergabe zurückzukehren.

Wenn Sie während der Wiedergabe die Taste **MENU** drücken, erscheinen folgende Optionen:

WIEDERGEHEN/ PAUSIEREN	Starten/Stoppen Sie die Wiedergabe.
WIEDERHOLEN	Stellen Sie eine Wiederholung der Videos ein.
INFORMATIONEN ANZEIGEN	Zeigt Informationen zur angezeigten Videodatei an.
BILDEINSTELLUNGEN	Hier können Sie Einstellungen im Menü BILD vornehmen. Diese sind die gleichen wie im Menü EINSTELLUNGEN > GERÄTEEINSTELLUNGEN > BILD .
TOINEINSTELLUNGEN	Hier können Sie Einstellungen im Menü TON vornehmen. Diese sind die gleichen wie im Menü EINSTELLUNGEN > GERÄTEEINSTELLUNGEN > TON .
AUDIOEINSTELLUNGEN	Zeigt Informationen zur Tonspur des Videos an.
STELLE SPEICHERN	Hier können Sie eine bestimmte Stelle des Videos speichern.
SUCHE	Hier können Sie an eine bestimmte Stelle des Videos springen, indem Sie den entsprechenden Zeitpunkt über die Zifferntasten eingeben und OK drücken..

13.1.2. Foto

Wenn Sie **FOTO** aus dem Hauptmenü wählen, werden die verfügbaren Fotodateien gefiltert und am Bildschirm dargestellt.

- ▶ Befinden sich mehrere Ordner auf dem Datenträger, wählen Sie mit ◀ ▶ ▲ ▼ zunächst den Ordner und öffnen Sie ihn mit **OK**.
- ▶ Wählen Sie die gewünschte Datei mit den Pfeiltasten aus und drücken die Taste **OK**. Im Anschluss startet die Wiedergabe.

Folgende Medientasten-Funktionen können hier verwendet werden:

▶	Wiedergabe starten/unterbrechen.
◀◀	Vorheriges Foto
▶▶	Nächstes Foto

Wenn Sie während der Wiedergabe die Taste **MENU** drücken, erscheinen folgende Optionen:

WIEDERGEHEN/ PAUSIEREN	Starten/Stoppen Sie die Wiedergabe.
WIEDERHOLEN	Stellen Sie eine Wiederholung einer Fotoserie ein.
ZUFALLSMIX EIN/AUS	Aktivieren/deaktivieren der Zufallsfunktion
DREHEN	Dreht das gewählte Bild um 90 Grad im Uhrzeigersinn. Wenn Sie während der Wiedergabe die grüne Taste drücken, können Sie das Foto auf die gleiche Weise drehen.
ZOOM	Vergrößert das angezeigte Bild in drei Stufen (1-FACH, 2-FACH oder 4-FACH). Wenn Sie während der Wiedergabe die gelbe Taste drücken, können Sie ebenfalls durch diese drei Vergrößerungsstufen skippen.
INFORMATIONEN ANZEIGEN	Zeigt Informationen zur angezeigten Fotodatei an.
BILDERRAH- MENBILD	Hier können Sie Fotos einen Bilderahmen zufügen.

13.1.3. Musik

Wenn Sie **MUSIK** aus dem Hauptmenü wählen, werden die verfügbaren Musikdateien gefiltert und am Bildschirm dargestellt.

- ▶ Befinden sich mehrere Ordner auf dem Datenträger, wählen Sie mit ◀ ▶ ▲ ▼ zunächst den Ordner und öffnen Sie ihn mit **OK**.
- ▶ Wählen Sie die gewünschte Datei mit den Pfeiltasten aus und drücken die Taste **OK**. Im Anschluss startet die Wiedergabe.

Folgende Medientasten-Funktionen können hier verwendet werden:

▶	Wiedergabe des angewählten Titels starten/unterbrechen.
■	Stoppen Sie die Wiedergabe mit dieser Taste.
◀◀	Schneller Rücklauf
▶▶	Schneller Vorlauf

Wenn Sie während der Wiedergabe die Taste **MENU** drücken, erscheinen folgende Optionen:

WIEDERGEHEN/ PAUSIEREN	Starten/Stoppen Sie die Wiedergabe.
WIEDERHOLEN	Stellen Sie eine Wiederholung des Titels ein.
ZUFALLSMIX EIN/AUS	Aktivieren/deaktivieren der Zufallsfunktion
INFORMATIONEN ANZEIGEN	Zeigt Informationen zur angezeigten Musikdatei an.
SPEKTRUM AUSBLENDEN/ ANZEIGEN	Aktivieren/deaktivieren der Frequenzspektrumsanzeige.
LIEDTEXTOPTI- ONEN	Falls verfügbar, können Sie hier Liedtextoptionen aufrufen.
BILD AUS	Hier können Sie Einstellungen im Menü ENERGIE vornehmen. Diese sind die gleichen wie im Menü EINSTELLUNGEN > GERÄTEEINSTELLUNGEN > ENERGIE .
STONEINSTEL- LUNGEN	Hier können Sie Einstellungen im Menü TON vornehmen. Diese sind die gleichen wie im Menü EINSTELLUNGEN > GERÄTEEINSTELLUNGEN > TON .

13.1.4. Text

Wenn Sie **TEXT** aus dem Hauptmenü wählen, werden die verfügbaren Textdateien gefiltert und am Bildschirm dargestellt.

- ▶ Befinden sich mehrere Ordner auf dem Datenträger, wählen Sie mit ◀ ▶ ▲ ▼ zunächst den Ordner und öffnen Sie ihn mit **OK**.
- ▶ Wählen Sie die gewünschte Datei mit den Pfeiltasten aus und drücken die Taste **OK**. Im Anschluss startet die Wiedergabe.
- ▶ Verwenden Sie die Richtungstasten ◀ ▶ ▲ ▼, um durch die Seiten eines Dokuments zu navigieren.

Folgende Medientasten-Funktionen können hier verwendet werden:

II ▶	Wiedergabe des angewählten Textes starten/unterbrechen.
------	---

Wenn Sie während der Wiedergabe die Taste **MENU** drücken, erscheinen folgende Optionen:

WIEDERGEHEN/ PAUSIEREN	Starten/Stoppen Sie die Wiedergabe.
WIEDERHOLEN	Stellen Sie eine Wiederholung des Textes ein.
ZUFALLSMIX EIN/AUS	Aktivieren/deaktivieren der Zufallsfunktion
SCHRIFTART	Bearbeiten Sie die Schriftart in GRÖSSE, STIL und FARBE .
INFORMATIONEN ANZEIGEN	Zeigt Informationen zur angezeigten Textdatei an.

13.1.5. Wiedergabe über DMR

Sie haben die Möglichkeit, Daten von einem mobilen Gerät über den Media Player des TV-Geräts abzuspielen/anzuzeigen. Gehen Sie wie folgt vor:

- ▶ Stellen Sie sicher, dass Ihr Mobilgerät mit demselben Netzwerk verbunden ist wie das TV-Gerät.
- ▶ Öffnen Sie auf der Startseite den Multi Media Player (MMP).
- ▶ Wählen Sie den gewünschten Medientyp aus.
- ▶ Drücken Sie im nächsten Bildschirm die **blaue Taste**, um die Ordnerstruktur in der Listenansicht darzustellen. Drücken Sie dann die Taste ←. Die Option **DMR** (Digital Media Renderer) wird nun unter den Medientypoptionen angezeigt.
- ▶ Wählen Sie die Option **DMR** und drücken Sie **OK**. Das TV-Gerät ist bereit, die von Ihrem Mobilgerät gesendete Mediendatei zu empfangen.
- ▶ Öffnen Sie auf dem Mobilgerät die Datei, die Sie freigeben möchten, und tippen Sie auf das Freigabesymbol oder auf die entsprechende Option im Optionsmenü Ihres Mobilgeräts. Verfügbare Geräte werden daraufhin aufgelistet.
- ▶ Wählen Sie nun Ihr TV-Gerät aus. Sie können den Gerätenamen Ihres TV-Geräts über das Menü **EINSTELLUNGEN > GERÄTEEINSTELLUNGEN > INFO** abrufen. Bei Bedarf kann der Name des TV-Geräts auch geändert werden, indem entweder einer der vordefinierten Namen ausgewählt oder ein benutzerdefinierter Name eingegeben wird.

Wenn die Verbindung erfolgreich hergestellt wurde, wird die ausgewählte Mediendatei auf Ihrem TV-Gerät abgespielt/angezeigt.

14. Google Cast

Mit der integrierten Google Cast-Technologie können Sie Inhalte von Ihrem Mobilgerät direkt auf das TV-Gerät übertragen. Wenn Ihr Mobilgerät über die Google Cast-Funktion verfügt, können Sie über WLAN den Bildschirm Ihres Mobilgeräts auf das TV-Gerät spiegeln.

- ▶ Wählen Sie die Option Bildschirmdarstellung auf Ihrem Android-Gerät. Verfügbare Geräte in der Umgebung werden erkannt und aufgelistet.
- ▶ Wählen Sie Ihr TV-Gerät aus der Liste aus und tippen Sie darauf, um die Übertragung zu starten.
- ▶ Sie können den Netzwerknamen Ihres TV-Geräts über das Menü **EINSTELLUNGEN > GERÄTEEINSTELLUNGEN > INFO** abrufen. Sie können auch den Namen des Geräts ändern. Markieren Sie die Option **GERÄTENAME** und drücken Sie **OK**. Wählen Sie dann **ÄNDERN** und drücken Sie erneut **OK**. Sie können dann einen der vordefinierten Namen auswählen oder einen benutzerdefinierten Namen eingeben.

So übertragen Sie den Bildschirm Ihres Geräts auf den Fernsehbildschirm:

- ▶ Rufen Sie auf Ihrem Android-Gerät die „Einstellungen“ auf
- ▶ Tippen Sie auf „Geräteverbindung“.
- ▶ Tippen Sie auf „Einfache Projektion“ und aktivieren Sie die Option „Drahtlose Projektion“. Verfügbare Geräte werden aufgelistet.
- ▶ Wählen Sie das TV-Gerät aus, zu dem Sie eine Übertragung durchführen möchten

oder

- ▶ Schieben Sie das Benachrichtigungsfeld nach unten
- ▶ Tippen Sie auf „Drahtlose Projektion“.
- ▶ Wählen Sie das TV-Gerät aus, zu dem Sie eine Übertragung durchführen möchten. Wenn die mobile App für die Übertragung aktiviert ist (z. B. YouTube, Netflix etc.), können Sie den Inhalt auf Ihren Fernseher übertragen. Suchen Sie in der App nach dem Google Cast-Symbol und tippen Sie darauf. Verfügbare Geräte werden daraufhin erkannt und aufgelistet. Wählen Sie Ihr Fernsehgerät aus der Liste aus und tippen Sie darauf, um die Übertragung zu starten.

So übertragen Sie eine App auf den Fernsehbildschirm:

- ▶ Öffnen Sie auf Ihrem Mobilgerät eine App, die Google Cast unterstützt
- ▶ Tippen Sie auf das Google Cast-Symbol
- ▶ Wählen Sie das TV-Gerät aus, zu dem Sie eine Übertragung durchführen möchten.
- ▶ Die von Ihnen ausgewählte App sollte nun auf dem TV-Gerät abgespielt werden.



Google Cast funktioniert unter Android und iOS. Stellen Sie sicher, dass Ihr Mobilgerät mit demselben Netzwerk verbunden ist wie das TV-Gerät. Die Menüoptionen und Bezeichnungen für die Google Cast-Funktion auf Ihrem Mobilgerät können je nach Marke unterschiedlich sein oder sich ändern. Informationen zur Google Cast-Funktion finden Sie im Handbuch Ihres Mobilgeräts.

15. HbbTV-System

HbbTV (Hybrid Broadcast-Breitband-TV) ermöglicht eine inhaltliche Verknüpfung von Rundfunk- und Internet-Inhalten, die gewöhnlich mit Hilfe der roten Farbtaste der Fernbedienung sichtbar geschaltet wird.

Dienste über HbbTV schließen herkömmliche Rundfunk-TV-Kanäle, Catch-Up-Fernsehen, Video-On-Demand, EPG, interaktive Werbung, Personalisierung, Abstimmungen, Spiele, Soziale Netzwerke und andere Multimedia-Anwendungen mit ein.

HbbTV-Anwendungen sind nur abrufbar, wenn der Rundfunksender diese Signale ausstrahlt und eine Internet-Verbindung am TV-Gerät besteht. Sowohl der Umfang als auch die Bedienung unterscheiden sich je nach Programm und Sender.

Ob ein Sender HbbTV-Anwendungen anbietet, wird durch eine kurze Einblendung im Bildschirm angezeigt. Die genaue Form und die Position ist von den einzelnen Anwendungen abhängig. Mit der roten Farbtaste öffnen und schließen Sie die Anwendungsseiten. Das Navigieren innerhalb der Anwendungen erfolgt über die Farbtasten der Fernbedienung, kann aber je nach Programm und Sendung variieren. Beachten Sie die Meldungen innerhalb der Anwendungen.

16. Datenschutz MEDION® Smart TV

Ihr internetfähiger MEDION® Smart TV verfügt über Internetservicefunktionen (HbbTV, Portal und Open Browsing). Diese Funktionen ermöglichen es Ihnen, auf Services, Inhalte, Software und Produkte Dritter im Internet zuzugreifen. Darüber hinaus erhalten Sie Zugang zu offenen Internetinhalten. Ihr Gerät überprüft automatisch über diesen Weg, ob es eine neue Software Version für Ihr Gerät gibt. Im Zuge dessen sendet Ihr Gerät die IP Adresse, die Software Version und die MAC Adresse des Gerätes, diese Daten werden benötigt, um den Service des Software Updates zu gewährleisten. Der Zugang zu Applikationen im Portal oder über HbbTV kann, variierend vom Anbieter, eine Registrierung, das Einrichten eines Nutzerkontos und/oder bei Benutzung bestimmter Services eine Gebühr voraussetzen. Die Registrierung kann von Ihnen das Bereitstellen personenbezogener Daten und die Wahl eines einmaligen und geheimen Passworts erfordern. Bitte überprüfen sie vorher die Datenschutzbestimmungen des entsprechenden Anbieters.



MEDION® übernimmt keine Haftung für den Fall, dass das HbbTV, das Portal oder eine Serviceleistung den Anforderungen des Nutzers nicht entspricht, oder dass die Nutzung des Dienstes ohne Einschränkungen aber insbesondere unterbrechungslos, zur gewünschten Zeit, sicher und fehlerfrei erfolgen kann.

MEDION® übernimmt keine Haftung für die über HbbTV, das Portal oder das offene Internet zugänglichen Informationen, Inhalte und deren Nutzung und deren Zuverlässigkeit. Beim Kauf ihres Smart TV wurden ihnen spezielle Garantien ausgehändigt. Die Gültigkeit dieser Garantien, einschließlich der diesbezüglichen Haftungsausschlüsse, besteht weiterhin.

Bei weitergehenden Fragen zum Thema Datenschutz bei der Nutzung ihres Smart TV wenden Sie sich bitte an die jeweiligen Anbieter der Internetservicefunktionen oder auch direkt an www.medion.com und nehmen über die Rubrik Datenschutz Kontakt zu MEDION® auf.

17. Problembhebung

Fehlfunktionen können manchmal banale Ursachen haben, aber manchmal auch von defekten Komponenten ausgehen. Wir möchten Ihnen hiermit einen Leitfaden an die Hand geben, um das Problem zu lösen. Wenn die hier aufgeführten Maßnahmen keinen Erfolg bringen, helfen wir Ihnen gerne weiter. Rufen Sie uns an!

Fehler	Maßnahmen
Es erscheint kein Bild und es ist kein Ton zu hören.	<ul style="list-style-type: none"> Überprüfen Sie, ob das Netzkabel richtig an der Steckdose angeschlossen ist. Überprüfen Sie, ob der Signalempfang auf TV eingestellt ist.
Es erscheint kein Bild von AV.	<ul style="list-style-type: none"> Überprüfen Sie, ob Kontrast und Helligkeit korrekt eingestellt sind. Überprüfen Sie, ob alle externen Geräte korrekt angeschlossen sind. Überprüfen Sie, ob die richtige AV-Quelle angewählt ist. Eine Eingangsquelle, die Sie mit  oder  (SOURCE) anwählen möchten, muss im Menü EINSTELLUNGEN > GERÄTEEINSTELLUNGEN > EINGÄNGE aktiviert sein.
Es ist kein Ton zu hören.	<ul style="list-style-type: none"> Vergewissern Sie sich, dass die Lautstärke nicht auf Minimum steht. Vergewissern Sie sich, dass die Stummschaltung nicht aktiviert ist. Drücken Sie dazu die Taste auf der Fernbedienung mit dem durchgestrichenen Lautsprechersymbol.
Es gibt kein Bild oder keinen Ton. Es sind aber Geräusche zu hören.	<ul style="list-style-type: none"> Der Empfang ist möglicherweise schlecht. Kontrollieren Sie, ob die Antenne angeschlossen ist.
Das Bild ist nicht deutlich.	<ul style="list-style-type: none"> Der Empfang ist möglicherweise schlecht. Kontrollieren Sie, ob die Antenne angeschlossen ist.
Das Bild ist zu hell oder zu dunkel.	<ul style="list-style-type: none"> Überprüfen Sie die Einstellungen von Kontrast und Helligkeit.
Das Bild ist nicht scharf.	<ul style="list-style-type: none"> Der Empfang ist möglicherweise schlecht. Kontrollieren Sie, ob die Antenne angeschlossen ist. Überprüfen Sie die Einstellungen der Schärfe und Rauschreduktion im Menü BILD.
Es erscheint ein Doppel- oder Dreifachbild.	<ul style="list-style-type: none"> Kontrollieren Sie, ob die Antenne richtig ausgerichtet ist. Es gibt möglicherweise von Bergen oder Gebäuden reflektierte Wellen.
Das Bild ist gepunktet.	<ul style="list-style-type: none"> Es liegen möglicherweise Interferenzen von Autos, Zügen, Leitungen, Neonleuchten, etc. vor. Es besteht möglicherweise eine Interferenz zwischen dem Antennen- und Stromkabel. Legen Sie die Kabel weiter auseinander.
Es erscheinen Streifen am Bildschirm oder die Farben verblasen.	<ul style="list-style-type: none"> Liegt eine Interferenz von einem anderen Gerät vor? Übertragungsantennen von Radiostationen oder Antennen von Funkamateuren und tragbare Telefone können auch Interferenzen verursachen. Betreiben Sie das Gerät so weit weg wie möglich von dem Gerät, das die Interferenz möglicherweise verursacht.
Der Multifunktions- schalter  am Gerät funktioniert nicht	<ul style="list-style-type: none"> Eventuell ist die Kindersicherung aktiviert.

Fehler	Maßnahmen
TV-Gerät schaltet sich aus	<ul style="list-style-type: none"> • Prüfen Sie, ob unter POWER die automatische TV Abschaltung aktiviert ist.
Kein Empfang/ schlechter Empfang über eine kabellose Netzwerkverbindung (WLAN).	<ul style="list-style-type: none"> • Vergewissern Sie sich, dass alle notwendigen Einstellungen vorgenommen wurden.
WIRELESS DISPLAY Verbindung kann nicht aufgebaut werden.	<ul style="list-style-type: none"> • Vergewissern Sie sich, dass alle notwendigen Einstellungen vorgenommen wurden.
Die Fernbedienung funktioniert nicht.	<ul style="list-style-type: none"> • Überprüfen Sie, ob die Batterien in der Fernbedienung funktionstüchtig und richtig eingelegt sind. • Vergewissern Sie sich, dass das Sensorfenster nicht starker Lichteinstrahlung ausgesetzt ist. • Überprüfen Sie die Bluetooth-Verbindung der Fernbedienung mit dem TV-Gerät und stellen Sie diese gegebenenfalls erneut her.
Menü kann nicht geöffnet werden.	<ul style="list-style-type: none"> • Prüfen Sie, ob CEC aktiviert ist. In diesem Fall kann das Menü nicht geöffnet werden, was keinen Defekt darstellt. Gegebenenfalls öffnet sich das Menü des über HDMI2 angeschlossenen Gerätes. Dies ist abhängig vom Zuspeler und muss entsprechend unterstützt werden. • Wechseln Sie die Eingangsquelle.
Keine Bluetooth®-Verbindung	<ul style="list-style-type: none"> • Stellen Sie sicher, dass am Gerät alle Einstellungen korrekt vorgenommen wurden und die Bluetooth-Funktion aktiviert ist. • Prüfen Sie, ob das zu verbindende Gerät eingeschaltet ist und sich im Suchmodus befindet. • Stellen Sie sicher, dass alle Einstellungen am zu verbindenden korrekt vorgenommen wurden und die Bluetooth-Funktion aktiviert ist. Nehmen Sie gegebenenfalls die Bedienungsanleitung des entsprechenden Geräts zur Hilfe.



In manchen Fällen ist das Zurücksetzen auf die Werkseinstellung mit anschließender Neuinstallation sinnvoll.

17.1. Benötigen Sie weitere Unterstützung?

Wenn die Vorschläge in den vorangegangenen Abschnitten Ihr Problem nicht behoben haben, nehmen Sie bitte Kontakt mit uns auf. Sie würden uns sehr helfen, wenn Sie uns folgende Informationen zur Verfügung stellen:

- Welche externen Geräte sind angeschlossen?
- Welche Meldungen erscheinen auf dem Bildschirm?
- Bei welchem Bedienungsschritt ist das Problem aufgetreten?
- Falls Sie einen PC an das Gerät angeschlossen haben:
 - Wie sieht Ihre Rechnerkonfiguration aus?
 - Welche Software haben Sie beim Auftreten des Fehlers verwendet?
- Welche Schritte haben Sie zur Lösung des Problems bereits unternommen?
- Wenn Sie bereits eine Kundennummer erhalten haben, teilen Sie uns diese mit.

17.2. Pixelfehler bei Smart-TVs

Trotz modernster Fertigung kann es auf Grund der hochkomplexen Technik in seltenen Fällen zu Ausfällen von einzelnen oder mehreren Leuchtpunkten kommen.

Bei Aktiv Matrix TFTs mit einer Auflösung von **3840 x 2160 Pixel**, welche sich aus je vier Sub-Pixel (Rot, Grün, Blau, Weiß) zusammensetzen, kommen insgesamt **ca. 33,2 Mio.** Ansteuerelemente zum Einsatz. Aufgrund dieser sehr hohen Anzahl von Transistoren und des damit verbundenen äußerst komplexen Fertigungsprozesses kann es vereinzelt zu einem Ausfall oder zur fälschlichen Ansteuerung von Pixel bzw. einzelnen Sub-Pixel kommen.

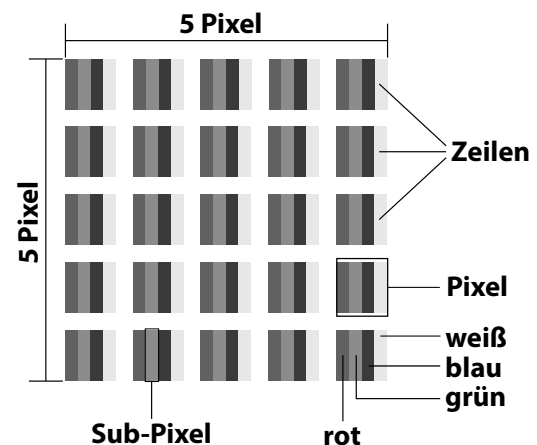

Pixelfehlerklasse	Fehlertyp 1 ständig leuchtender Pixel	Fehlertyp 2 ständig schwarzer Pixel	Fehlertyp3 defekter Subpixel	
			leuchtend	schwarz
0	0	0	0	0
I	1	1	2 1 0	1 3 5
II	2	2	5 5-n* 0	0 2xn* 10
III	5	15	50 50-n* 0	0 2xn* 100
IV	50	150	500 500-n* 0	0 2xn* 1000

n*=1,5

Die erlaubte Anzahl von Fehlern der o. g. Typen in jeder Fehlerklasse bezieht sich auf eine Million Pixel und muss entsprechend der physikalischen Auflösung der Displays umgerechnet werden.

Ihr Gerät entspricht der europäischen Norm ISO 9241-307 Klasse II (Pixelfehlerklasse). Pixelfehler bis zur angegebenen Höchstzahl sind kein Garantiefall.

18. Reinigung



WARNUNG!

Stromschlaggefahr!

Bei geöffnetem Gehäuse und bei Berührung von in dem Gerät befindlichen Teilen besteht Lebensgefahr durch elektrischen Schlag!

■ Öffnen Sie nicht das Gehäuse des Geräts. Es enthält keine zu wartenden Teile.

Ziehen Sie vor dem Reinigen immer den Netzstecker und alle Verbindungskabel!

Die Lebensdauer des Smart-TVs können Sie durch folgende Maßnahmen verlängern:

- Auf der Hochglanzpolierung befinden sich Schutzfolien, um das Fernsehgerät vor Kratzern zu schützen. Ziehen Sie die Folien ab, nachdem Sie das TV- Gerät korrekt aufgestellt haben.
- Falls die Hochglanzpolierung schmutzig wird, wischen Sie zunächst den Staub ab. Wischen Sie dann sanft mit einem Reinigungstuch nach. Wenn Sie nicht erst den Staub abwischen, oder Sie die Hochglanzpolierung zu stark abwischen, könnte die Hochglanzpolierung zerkratzt werden.
- Verwenden Sie keine Lösungsmittel, ätzende oder gasförmige Reinigungsmittel.
- Reinigen Sie den Bildschirm mit einem weichen, fusselfreien Tuch.
- Achten Sie darauf, dass keine Wassertröpfchen auf dem Smart-TV zurückbleiben. Wasser kann dauerhafte Verfärbungen verursachen.
- Um Schäden am Gerät zu vermeiden, darf keinesfalls Wasser ins Geräteinnere gelangen.
- Setzen Sie den Bildschirm weder grellem Sonnenlicht noch ultravioletter Strahlung aus.
- Bitte bewahren Sie das Verpackungsmaterial gut auf und benutzen Sie ausschließlich dieses, um den Smart-TV zu transportieren.

19. Lagerung bei Nichtbenutzung

Wenn Sie das TV-Gerät für einen längeren Zeitraum nicht benutzen, lagern Sie es an einem trockenen, kühlen Ort und achten Sie darauf, dass das Gerät vor Staub und extremen Temperaturschwankungen geschützt ist. Entfernen Sie zuvor alle Anschlüsse und nehmen Sie die Batterien aus der Fernbedienung.

20. Entsorgung



Verpackung

Ihr Gerät befindet sich zum Schutz vor Transportschäden in einer Verpackung. Verpackungen sind aus Materialien hergestellt, die umweltschonend entsorgt und einem fachgerechten Recycling zugeführt werden können.



Gerät

Das nebenstehende Symbol einer durchgestrichenen Mülltonne bedeutet, dass das Gerät der Richtlinie 2012/19/EU unterliegt. Altgeräte dürfen nicht im normalen Hausmüll entsorgt werden. Entsprechend Richtlinie 2012/19/EU ist das Gerät am Ende seiner Lebensdauer einer geordneten Entsorgung zuzuführen. Dabei werden im Gerät enthaltene Wertstoffe der Wiederverwertung zugeführt und die Belastung der Umwelt vermieden. Geben Sie das Altgerät an einer Sammelstelle für Elektroschrott oder einem Wertstoffhof ab. Nehmen Sie vorher die Batterien aus dem Gerät, und geben Sie diese getrennt an einer Sammelstelle für Altbatterien ab. Wenden Sie sich für nähere Auskünfte an Ihr örtliches Entsorgungsunternehmen oder Ihre kommunale Verwaltung.



Batterien

Die fachgerechte Entsorgung von Altbatterien schont die Umwelt und Ihre persönliche Gesundheit. Verbrauchte Batterien gehören nicht in den Hausmüll. Batterien müssen sachgerecht entsorgt werden. Zu diesem Zweck stehen im batterievertreibenden Handel sowie bei kommunalen Sammelstellen entsprechende Behälter zur Entsorgung bereit. Weitere Auskünfte erteilen Ihr örtlicher Entsorgungsbetrieb oder Ihre kommunale Verwaltung.

Im Zusammenhang mit dem Vertrieb von Batterien oder mit der Lieferung von Geräten, die Batterien enthalten, sind wir verpflichtet, Sie auf folgendes hinzuweisen:

Sie sind zur Rückgabe gebrauchter Batterien als Endnutzer gesetzlich verpflichtet. Sie können Altbatterien, die wir als Neubatterien im Sortiment führen oder geführt haben, unentgeltlich an unserem Versandlager (Versandadresse) zurückgeben.

21. Technische Daten

Smart-TV X14320 (MD 33980)		MEDION®
Gerätebezeichnung	X14320 (MD 33980)	
Nennspannung	220 - 240 V ~ 50 Hz	
Nennspannung/-strom Satellitenanschluss	13 V/18 V $\overline{=}$, 300 mA max.	
Bildschirmgröße	108 cm (43") LCD; 16:9-Display	
Leistungsaufnahme	max. 120 Watt	
Leistungsaufnahme Standby	< 0,50 W	
Leistungsaufnahme im vernetzten Bereitschaftsbetrieb (WAKE-ON Modus)	\leq 2,00 W	
Ausgangsleistung Lautsprecher	2 x 10 Watt RMS	
Physikalische Auflösung	3840 x 2160	
TV-System	Pal	
Programmplätze	199 (ATV), 10.000 (DTV)	

Smart-TV X15011 (MD 33981)		MEDION®
Gerätebezeichnung	X15011 (MD 33981)	
Nennspannung	220 - 240 V ~ 50 Hz	
Nennspannung/-strom Satellitenanschluss	13 V/18 V $\overline{=}$, 300 mA max.	
Bildschirmgröße	125,7 cm (50") LCD; 16:9-Display	
Leistungsaufnahme	max. 135 Watt	
Leistungsaufnahme Standby	< 0,50 W	
Leistungsaufnahme im vernetzten Bereitschaftsbetrieb (WAKE-ON Modus)	\leq 2,00 W	
Ausgangsleistung Lautsprecher	2 x 10 Watt RMS	
Physikalische Auflösung	3840 x 2160	
TV-System	Pal	
Programmplätze	199 (ATV), 10.000 (DTV)	

Smart-TV X15520 (MD 33982)		MEDION®
Gerätebezeichnung	X15520 (MD 33982)	
Nennspannung	220 - 240 V ~ 50 Hz	
Nennspannung/-strom Satellitenanschluss	13 V/18 V $\overline{=}$, 300 mA max.	
Bildschirmgröße	138,8 cm (55") LCD; 16:9-Display	
Leistungsaufnahme	max. 140 Watt	
Leistungsaufnahme Standby	< 0,50 W	
Leistungsaufnahme im vernetzten Bereitschaftsbetrieb (WAKE-ON Modus)	\leq 2,00 W	
Ausgangsleistung Lautsprecher	2 x 10 Watt RMS	
Physikalische Auflösung	3840 x 2160	
TV-System	Pal	
Programmplätze	199 (ATV), 10.000 (DTV)	

Smart-TV X16505 (MD 33990)		MEDION®
Gerätebezeichnung	X16505 (MD 33990)	
Nennspannung	220 - 240 V ~ 50 Hz	
Nennspannung/-strom Satellitenanschluss	13 V/18 V---, 300 mA max.	
Bildschirmgröße	163,8 cm (65") LCD; 16:9-Display	
Leistungsaufnahme	max. 200 Watt	
Leistungsaufnahme Standby	< 0,50 W	
Leistungsaufnahme im vernetzten Bereitschaftsbetrieb (WAKE-ON Modus)	≤ 2,00 W	
Ausgangsleistung Lautsprecher	2 x 12 Watt RMS	
Physikalische Auflösung	3840 x 2160	
TV-System	Pal	
Programmplätze	199 (ATV), 10.000 (DTV)	

Kanäle	
	VHF (Band I/III)
	UHF (BAND U)
	HYPERBAND
	KABEL-TV (S1-S20) / (S21-S41)
	HD DVB-T
	DVB-T2 HD (H.265)
	HD DVB-C
	DVB-S2

Anschlüsse	
	Antennenanschluss (analog TV, DVB-T/DVB-T2 oder DVB-C)
	Satellitenanschluss (DVB-S/S2)
	2 x USB Anschluss
	1 x LAN RJ-45
	Video
	4 x HDMI® 2.0 mit HDCP 2.2-Entschlüsselung
	1 x VGA (15 Pin D-Sub, YUV/YPbPr)
	AV In (Cinch)
	Audio
	Stereo Audio In für AV, YUV, VGA (Cinch)
	Kopfhörerausgang (3,5 mm Klinke)
	Digital Audio Out (SPDIF, optisch)

Laufwerke / Speichermedien	
Laufwerke	USB, Common Interface (CI+) Slot
Unterstützte Formate über USB ³	Foto: JPG, JPEG, JPE, BMP, PNG
	Musik: MP3, WMA, WAV
	Film: MPEG 1/2/4, MKV, MOV, MP4, DAT, VOB, H263, FLV, HEVC, Xvid
Kapazitätsgrößen	USB max. 1 TB

³ Aufgrund der Vielzahl unterschiedlicher Codecs, kann die Wiedergabe aller Formate nicht gewährleistet werden.

Fernbedienung	
Übertragungsart	Infrarot
LED-Klasse	1
Batterientyp	2 x 1,5V AAA R03/LR03

Umgebungstemperaturen	
Zulässige Umgebungstemperatur	+5 °C - +35 °C
Zulässige relative Luftfeuchtigkeit	20 % - 85 %

Abmessungen / Gewichte X14320 (MD 33980)	
Abmessungen ohne Fuß (B x H x T)	ca. 972 x 567 x 83 mm
Abmessungen mit Fuß (B x H x T)	ca. 972 x 628 x 250 mm
Gewicht ohne Fuß	ca. 7,0 kg
Gewicht mit Fuß	ca. 7,2 kg
Wandmontage	Vesa Standard, Lochabstand 100 x 100 mm ⁴

Abmessungen / Gewichte X15011 (MD 33981)	
Abmessungen ohne Fuß (B x H x T)	ca. 1127 x 663 x 84 mm
Abmessungen mit Fuß (B x H x T)	ca. 1127 x 727 x 250 mm
Gewicht ohne Fuß	ca. 9,9 kg
Gewicht mit Fuß	ca. 10,2 kg
Wandmontage	Vesa Standard, Lochabstand 200 x 200 mm ⁴

Abmessungen / Gewichte X15520 (MD 33982)	
Abmessungen ohne Fuß (B x H x T)	ca. 1245 x 725 x 82 mm
Abmessungen mit Fuß (B x H x T)	ca. 1245 x 788 x 250 mm
Gewicht ohne Fuß	ca. 13,2 kg
Gewicht mit Fuß	ca. 13,5 kg
Wandmontage	Vesa Standard, Lochabstand 200 x 200 mm ⁴

Abmessungen / Gewichte X16505 (MD 33990)	
Abmessungen ohne Fuß (B x H x T)	ca. 1460 x 848 x 75 mm
Abmessungen mit Fuß (B x H x T)	ca. 1460 x 912 x 250 mm
Gewicht ohne Fuß	ca. 19,4 kg
Gewicht mit Fuß	ca. 19,7kg
Wandmontage	Vesa Standard, Lochabstand 400 x 200 mm ⁴

WLAN		
Frequenzbereich	2,4 GHz/ 5 GHz	
WLAN Standard	802.11 a/b/g/n	
Verschlüsselung	WEP/WPA/WPA2	
Frequenzbereich/MHz	Kanal	max. Sendeleistung/dBm
2400 – 2483,5	1 - 13	19,9
5150 – 5250	36 – 48	22,4
5250 – 5350	52 – 64	22,5
5470 – 5725	100 – 140	22,5



MD33980: ID 1111220771

MD33981: ID 1111220767

MD33982: ID 1111220809

MD33990: ID 1111223267

22. Produktdatenblatt



Scannen Sie den auf dem Energielabel abgebildeten QR Code, um das Produktdatenblatt als Download zu erhalten.

22.1. Informationen zu Markenzeichen

DTS, das Symbol, und DTS zusammen mit dem Symbol sind eingetragene Warenzeichen der DTS, Inc.



Weitere Informationen zu DTS Patenten finden Sie unter <http://patents.dts.com>

Das HDMI Logo sowie High-Definition Multimedia Interface sind eingetragene Warenzeichen der HDMI Licensing LLC.



Gefertigt unter der Lizenz der Dolby Laboratories. Dolby und das Doppel-D-Symbol sind Markenzeichen der Dolby Laboratories.



Die Bluetooth® Wortmarke und die Logos sind eingetragene Marken von Bluetooth SIG, Inc. und werden von MEDION unter Lizenz verwendet

Die Android™ Wortmarke und die Logos sind eingetragene Marken der Firma Google LLC und werden von MEDION unter Lizenz verwendet.

Die USB™ Wortmarke und die Logos sind eingetragene Marken der USB Implementers Forum, Inc. und werden von MEDION unter Lizenz verwendet.

Andere Warenzeichen sind Eigentum ihrer jeweiligen Besitzer.

⁴ Wandhalterung nicht im Lieferumfang enthalten. Achten Sie bei der Montage darauf, dass Schrauben der Größe M6 (MD 33980: M4) verwendet werden. Die maximale Länge der Schrauben ergibt sich aus der Dicke der Wandhalterung zuzüglich 10 mm (MD 33980: 7 mm).

23. Datenschutzerklärung

Sehr geehrter Kunde!

Wir teilen Ihnen mit, dass wir, die MEDION AG, Am Zehnthof 77, 45307 Essen als Verantwortlicher Ihre personenbezogenen Daten verarbeiten.

In datenschutzrechtlichen Angelegenheiten werden wir durch unseren betrieblichen Datenschutzbeauftragten, erreichbar unter MEDION AG, Datenschutz, Am Zehnthof 77, D – 45307 Essen; datenschutz@medion.com unterstützt. Wir verarbeiten Ihre Daten zum Zweck der Garantieabwicklung und damit zusammenhängender Prozesse (z. B. Reparaturen) und stützen uns bei der Verarbeitung Ihrer Daten auf den mit uns geschlossenen Kaufvertrag.

Ihre Daten werden wir zum Zweck der Garantieabwicklung und damit zusammenhängender Prozesse (z. B. Reparaturen) an die von uns beauftragten Reparaturdienstleister übermitteln. Wir speichern Ihre personenbezogenen Daten im Regelfall für die Dauer von drei Jahren, um Ihre gesetzlichen Gewährleistungsrechte zu erfüllen.

Uns gegenüber haben Sie das Recht auf Auskunft über die betreffenden personenbezogenen Daten sowie auf Berichtigung, Löschung, Einschränkung der Verarbeitung, Widerspruch gegen die Verarbeitung sowie auf Datenübertragbarkeit.

Beim Auskunfts- und beim Löschungsrecht gelten jedoch Einschränkungen nach den §§ 34 und 35 BDSG (Art. 23 DS-GVO), Darüber hinaus besteht ein Beschwerderecht bei einer zuständigen Datenschutzaufsichtsbehörde (Art. 77 DS-GVO i. V. m. § 19 BDSG). Für die MEDION AG ist das die Landesbeauftragte für Datenschutz und Informationsfreiheit Nordrhein Westfalen, Postfach 200444, 40212 Düsseldorf, www.lidi.nrw.de.

Die Verarbeitung Ihrer Daten ist für die Garantieabwicklung erforderlich; ohne Bereitstellung der erforderlichen Daten ist die Garantieabwicklung nicht möglich.

24. Serviceinformationen

Sollte Ihr Gerät einmal nicht wie gewünscht und erwartet funktionieren, wenden Sie sich zunächst an unseren Kundenservice. Es stehen Ihnen verschiedene Wege zur Verfügung, um mit uns in Kontakt zu treten:

- In unserer Service Community treffen Sie auf andere Benutzer sowie unsere Mitarbeiter und können dort Ihre Erfahrungen austauschen und Ihr Wissen weitergeben.
Sie finden unsere Service Community unter <http://community.medion.com>.
- Gerne können Sie auch unser Kontaktformular unter www.medion.com/contact nutzen.
- Selbstverständlich steht Ihnen unser Serviceteam auch über unsere Hotline oder postalisch zur Verfügung.

Deutschland	
Öffnungszeiten	Multimedia-Produkte (PC, Notebook, etc.)
Mo. - Fr.: 07:00 - 23:00 Sa. / So.: 10:00 - 18:00	☎ 0201 22099-111
	Haushalt & Heimelektronik
	☎ 0201 22099-222
	Mobiltelefon; Tablet & Smartphone
	☎ 0201 22099-333
Serviceadresse	
MEDION AG 45092 Essen Deutschland	
Österreich	
Öffnungszeiten	Rufnummer
Mo. - Fr.: 08:00 - 21:00 Sa. / So.: 10:00 - 18:00	☎ 01 9287661
Serviceadresse	
MEDION Service Center Franz-Fritsch-Str. 11 4600 Wels Österreich	

Schweiz	
	Rufnummer
	☎ 0848 - 33 33 32
Serviceadresse	
MEDION/LENOVO Service Center Ifangstrasse 6 8952 Schlieren Schweiz	
Belgien	
Öffnungszeiten	Rufnummer
Mo. - Fr.: 09:00 - 19:00	☎ 02 - 200 61 98
Serviceadresse	
MEDION B.V. John F.Kennedylaan 16a 5981 XC Panningen Nederland	
Luxemburg	
Öffnungszeiten	Rufnummer
Mo. - Fr.: 09:00 - 19:00	☎ 34-20 808 664
Serviceadresse	
MEDION B.V. John F.Kennedylaan 16a 5981 XC Panningen Nederland	

Deutschland



Diese und viele weitere Bedienungsanleitungen stehen Ihnen über das Serviceportal www.medion.com/de/service/start/ zum Download zur Verfügung. Dort finden Sie auch Treiber und andere Software zu diversen Geräten. Sie können auch den nebenstehenden QR Code scannen und die Bedienungsanleitung über das Serviceportal auf Ihr mobiles Endgerät laden.

Österreich



Diese und viele weitere Bedienungsanleitungen stehen Ihnen über das Serviceportal www.medion.com/at/service/start/ zum Download zur Verfügung. Dort finden Sie auch Treiber und andere Software zu diversen Geräten. Sie können auch den nebenstehenden QR Code scannen und die Bedienungsanleitung über das Serviceportal auf Ihr mobiles Endgerät laden.

Schweiz



Diese und viele weitere Bedienungsanleitungen stehen Ihnen über das Serviceportal www.medion.com/ch/de/service/start/ zum Download zur Verfügung. Dort finden Sie auch Treiber und andere Software zu diversen Geräten. Sie können auch den nebenstehenden QR Code scannen und die Bedienungsanleitung über das Serviceportal auf Ihr mobiles Endgerät laden.

Belgien



Diese und viele weitere Bedienungsanleitungen stehen Ihnen über das Serviceportal www.medion.com/be/nl/service/start/ zum Download zur Verfügung. Dort finden Sie auch Treiber und andere Software zu diversen Geräten. Sie können auch den nebenstehenden QR Code scannen und die Bedienungsanleitung über das Serviceportal auf Ihr mobiles Endgerät laden.

Luxemburg



Diese und viele weitere Bedienungsanleitungen stehen Ihnen über das Serviceportal www.medion.com/lu/de/service/start/ zum Download zur Verfügung. Dort finden Sie auch Treiber und andere Software zu diversen Geräten. Sie können auch den nebenstehenden QR Code scannen und die Bedienungsanleitung über das Serviceportal auf Ihr mobiles Endgerät laden.

25. Impressum

Copyright © 2021

Stand: 02.09.2021

Alle Rechte vorbehalten.

Diese Bedienungsanleitung ist urheberrechtlich geschützt.

Vervielfältigung in mechanischer, elektronischer und jeder anderen Form ohne die schriftliche Genehmigung des Herstellers ist verboten.

Das Copyright liegt bei der Firma:

MEDION AG

Am Zehnthof 77

45307 Essen

Deutschland

Bitte beachten Sie, dass die oben stehende Anschrift keine Retourenanschrift ist. Kontaktieren Sie zuerst immer unseren Kundenservice.

26. Index

A	
Anschließen.....	10
Antenne	20, 21, 22, 23
Stromversorgung.....	18
Anzeigemodus	33
Aufnehmen.....	55
Aufstellungsort.....	8
B	
Batterien	11, 18, 72
Bedienung	26
Betriebssicherheit	7
Bildeinstellungen	26
Bildmodus.....	33
Bluetooth.....	69
C	
CI-Modul.....	14, 36
D	
Datenschutz	67
DMR.....	65
E	
Einstellungen	39
Entsorgung	72
EPG	31
Erstinstallation.....	19
EU - Konformitätsinformation.....	12
F	
Fehler	68
Fernbedienung	15
Fernsehoptionen.....	32
Foto	74
G	
Geräteübersicht	13
H	
HbbTV.....	67
I	
Inbetriebnahme.....	17
K	
Kanäle	30
Kanalliste	59
L	
Lautsprecher	34
Lieferumfang.....	6
Live TV	30
M	
Medienportal	67
Montage	17
Multimedia-Anschlüsse	
AV	24
HDMI	24
HDMI ARC	24
HDMI CEC	24
LAN	25
SPDIF	25
USB.....	25
VGA (PC).....	25
VGA (YPbPr)	25
Multi Media Player (MMP)	60
Musik.....	74
P	
Pixelfehler.....	70
Problembeseitigung	68
Programmauswahl.....	26
Programmliste	26
Q	
Quelle	32
Quelle wählen.....	27
R	
Reparatur.....	9
S	
Sendersuche	19
Serviceinformationen	78
Sicherheitshinweise.....	7
Anschließen	10
Betriebssicherheit.....	7
Stromversorgung.....	10
Startseite	29
Störung	68
Stromversorgung	10, 35, 73
Stromversorgung anschließen	18
T	
Technische Daten	73
Timeshift-Aufnahme	58
Toneinstellungen.....	26
U	
Ultra HD	5
Umgebungstemperatur.....	9, 74
USB	14, 60
V	
Videos	74
Videotext	28

MEDION[®]