

# MEDION®

## Bedienungsanleitung



### Ultra HD TV

### MEDION® LIFE®

P15010 (MD 31710) / P15511 (MD 31711) / P16512 (MD 31712)

# Inhaltsverzeichnis

<b>1.</b>	<b>Informationen zu dieser Bedienungsanleitung .....</b>	<b>4</b>
1.1.	Zeichenerklärung .....	4
1.2.	Bestimmungsgemäßer Gebrauch .....	5
<b>2.</b>	<b>Lieferumfang .....</b>	<b>6</b>
<b>3.</b>	<b>Sicherheitshinweise .....</b>	<b>7</b>
3.1.	Betriebssicherheit .....	7
3.2.	Aufstellungsort .....	9
3.3.	Umgebungstemperatur.....	11
3.4.	Reparatur.....	12
3.5.	Sicherheit beim Anschließen .....	12
3.6.	Umgang mit Batterien.....	13
<b>4.</b>	<b>EU - Konformitätsinformation .....</b>	<b>15</b>
<b>5.</b>	<b>Geräteübersicht .....</b>	<b>16</b>
5.1.	Vorderseite.....	16
5.2.	Rückseite .....	18
5.3.	Fernbedienung .....	19
<b>6.</b>	<b>Inbetriebnahme.....</b>	<b>22</b>
6.1.	Auspacken .....	22
6.2.	Montage .....	23
6.3.	Batterien in die Fernbedienung einlegen .....	23
6.4.	Antenne anschließen.....	24
6.5.	Common Interface.....	24
6.6.	Stromversorgung anschließen.....	25
6.7.	LCD-TV ein- und ausschalten .....	25
6.8.	Sendersuche nach dem ersten Einschalten.....	25
<b>7.</b>	<b>Multimedia-Anschlüsse.....</b>	<b>29</b>
7.1.	Verwendung der Multimedia-Anschlüsse.....	29
<b>8.</b>	<b>Bedienung.....</b>	<b>33</b>
8.1.	Programmauswahl.....	33
8.2.	Toneinstellungen .....	33
8.3.	Bildeinstellungen .....	33
8.4.	Programminformationen anzeigen lassen .....	34
8.5.	Favoritenlisten öffnen.....	34
8.6.	Quelle wählen .....	35
<b>9.</b>	<b>Videotext.....</b>	<b>36</b>
9.1.	Die Bedienung des Videotexts .....	36
9.2.	Seiten anwählen.....	36
9.3.	Nützliche Videotext-Eigenschaften .....	37
<b>10.</b>	<b>Menüführung.....</b>	<b>38</b>
10.1.	Menü Kanal.....	39

10.2.	Menü Bild .....	50
10.3.	Menü Ton.....	51
10.4.	Menü Zeit.....	52
10.5.	Menü Sperren .....	53
10.6.	Menü Optionen .....	54
<b>11.</b>	<b>Media Player .....</b>	<b>60</b>
11.1.	Zugriff auf den Media Player .....	60
11.2.	Hauptmenü des Media Players .....	60
11.3.	Fotos anzeigen .....	61
11.4.	Musik wiedergeben.....	62
11.5.	Videos wiedergeben .....	62
11.6.	Text wiedergeben .....	63
<b>12.</b>	<b>EPG - Programmführer .....</b>	<b>63</b>
<b>13.</b>	<b>Problembesehung .....</b>	<b>65</b>
13.1.	Benötigen Sie weitere Unterstützung? .....	66
13.2.	Pixelfehler bei LCD-TV.....	67
<b>14.</b>	<b>Reinigung .....</b>	<b>68</b>
<b>15.</b>	<b>Lagerung bei Nichtbenutzung .....</b>	<b>68</b>
<b>16.</b>	<b>Entsorgung.....</b>	<b>69</b>
<b>17.</b>	<b>Technische Daten.....</b>	<b>70</b>
<b>18.</b>	<b>Produktdatenblatt.....</b>	<b>74</b>
<b>19.</b>	<b>Serviceinformationen .....</b>	<b>74</b>
<b>20.</b>	<b>Impressum.....</b>	<b>77</b>
<b>21.</b>	<b>Datenschutzerklärung .....</b>	<b>78</b>
<b>22.</b>	<b>Index .....</b>	<b>79</b>

# 1. Informationen zu dieser Bedienungsanleitung



Vielen Dank, dass Sie sich für unser Produkt entschieden haben. Wir wünschen Ihnen viel Freude mit dem Gerät.





Lesen Sie vor Inbetriebnahme die Sicherheitshinweise aufmerksam durch. Beachten Sie die Warnungen auf dem Gerät und in der Bedienungsanleitung.

Bewahren Sie die Bedienungsanleitung immer in Reichweite auf. Wenn Sie das Gerät verkaufen oder weitergeben, händigen Sie unbedingt auch diese Bedienungsanleitung aus, da sie ein wesentlicher Bestandteil des Produktes ist.

## 1.1. Zeichenerklärung

Ist ein Textabschnitt mit einem der nachfolgenden Warnsymbole gekennzeichnet, muss die im Text beschriebene Gefahr vermieden werden, um den dort beschriebenen, möglichen Konsequenzen vorzubeugen..

	<b>GEFAHR!</b> Warnung vor unmittelbarer Lebensgefahr!
	<b>WARNUNG!</b> Warnung vor möglicher Lebensgefahr und/oder schweren irreversiblen Verletzungen!
	<b>VORSICHT!</b> Warnung vor möglichen mittleren und oder leichten Verletzungen!
	<b>HINWEIS!</b> Hinweise beachten, um Sachschäden zu vermeiden!
	Weiterführende Informationen für den Gebrauch des Gerätes!
	<b>HINWEIS!</b> Hinweise in der Bedienungsanleitung beachten!

	<b>WARNUNG!</b> Warnung vor Gefahr durch elektrischen Schlag!
	<b>WARNUNG!</b> Warnung vor Gefahr durch hohe Lautstärke!
.	Aufzählungspunkt / Information über Ereignisse während der Bedienung
▶	Auszuführende Handlungsanweisung
	Mit diesem Symbol markierte Produkte erfüllen die Anforderungen der EU-Richtlinien.
	<b>Schutzklasse II</b> Elektrogeräte der Schutzklasse II sind Elektrogeräte die durchgehend doppelte und/oder verstärkte Isolierung besitzen und keine Anschlussmöglichkeiten für einen Schutzleiter haben. Das Gehäuse eines isolierstoffumschlossenen Elektrogerätes der Schutzklasse II kann teilweise oder vollständig die zusätzliche oder verstärkte Isolierung bilden.

## 1.2. Bestimmungsgemäßer Gebrauch

Dies ist ein Gerät der Informationselektronik und ist auch für Multimediaanwendungen geeignet. Dieses Gerät dient zum Empfang und zur Wiedergabe von Fernsehprogrammen. Die unterschiedlichen Anschlussmöglichkeiten ermöglichen eine zusätzliche Erweiterung der Empfangs- und Wiedergabequellen (Receiver, DVD-Player, DVD-Recorder, Videorecorder, PC etc.). Ihr Gerät bietet Ihnen vielfältige Möglichkeiten der Nutzung.

Das Gerät ist nur für den privaten und nicht für den industriellen/kommerziellen Gebrauch bestimmt.

- Bitte beachten Sie, dass im Falle des nicht bestimmungsgemäßen Gebrauchs die Haftung erlischt.
- Bauen Sie das Gerät nicht ohne unsere Zustimmung um und verwenden Sie keine nicht von uns genehmigten oder gelieferten Zusatzgeräte.
- Verwenden Sie nur von uns gelieferte oder genehmigte Ersatz- und Zubehörteile.
- Beachten Sie alle Informationen in dieser Bedienungsanleitung, insbesondere die Sicherheitshinweise. Jede andere Bedienung gilt als nicht bestimmungsgemäß und kann zu Personen- oder Sachschäden führen.
- Nutzen Sie das Gerät nicht unter extremen Umgebungsbedingungen.
- Dieses Gerät ist nur für den Gebrauch in trockenen Innenräumen geeignet.
- Dieses Gerät ist nicht als Datenmonitor für Büroarbeitsplätze geeignet.

## 2. Lieferumfang

Bitte überprüfen Sie die Vollständigkeit der Lieferung und benachrichtigen Sie uns innerhalb von 14 Tagen nach dem Kauf, falls die Lieferung nicht komplett ist.

Mit dem von Ihnen erworbenen Produkt haben Sie erhalten:

- Ultra HD-TV
- Fernbedienung (RC1244) inkl. 2 x Batterien 1,5V AAA
- YUV-Adapter
- AV-Adapter
- Standfüße inkl. Schrauben
- Dokumentation



### **GEFAHR!**

#### **Erstickungsgefahr!**

Verpackungsfolien können verschluckt oder unsachgemäß benutzt werden, daher besteht Erstickungsgefahr!

- ▶ Halten Sie das Verpackungsmaterial, wie z.B. Folien oder Plastikbeutel von Kindern fern.

## 3. Sicherheitshinweise

### 3.1. Betriebssicherheit

- Überprüfen Sie das Gerät vor der ersten Verwendung nach Schäden. Ein defektes oder beschädigtes Gerät darf nicht in Betrieb genommen werden.
- Dieses Gerät kann von Kindern ab 8 Jahren und darüber sowie von Personen mit verringerten physischen, sensorischen oder mentalen Fähigkeiten oder Mangel an Erfahrung und Wissen benutzt werden, wenn sie beaufsichtigt werden oder bezüglich des sicheren Gebrauchs des Gerätes unterwiesen wurden und die daraus resultierenden Gefahren verstanden haben.
- Kinder dürfen nicht mit dem Gerät spielen. Reinigung und Benutzer-Wartung dürfen nicht von Kindern ohne Beaufsichtigung durchgeführt werden.



#### **GEFAHR!**

##### **Erstickungsgefahr!**

Verpackungsmaterial ist kein Spielzeug! Verpackungsfolien können verschluckt oder unsachgemäß benutzt werden, daher besteht Erstickungsgefahr!

- ▶ Halten Sie das Verpackungsmaterial, wie z.B. Folien oder Plastikbeutel von Kindern fern.



#### **WARNUNG!**

##### **Stromschlaggefahr!**

Gefahr eines elektrischen Schlages, Kurzschluss- und Brandgefahr!

- ▶ Öffnen Sie niemals das Gehäuse des LCD-TVs und führen Sie keine Gegenstände durch die Schlitze und Öffnungen ins Innere des LCD-TVs ein.



## **WARNUNG!**

### **Überhitzung! Brandgefahr!**

Überhitzung kann Beschädigungen des LCD-TVs und Brandgefahr zur Folge haben!

- ▶ Schlitze und Öffnungen des TV-Geräts dienen der Belüftung. Decken Sie diese Öffnungen nicht, z. B. mit Zeitungen, Tischdecken, Vorhängen etc., ab.
- Üben Sie keinen Druck auf das Display aus. Es besteht die Gefahr, dass das Glas des Bildschirms bricht.
- Die Fernbedienung besitzt eine Infrarot-Diode der Klasse 1. Betrachten Sie die LED nicht mit optischen Geräten.



## **VORSICHT!**

### **Verletzungsgefahr!**

Bei gebrochenem Display besteht Verletzungsgefahr!

- ▶ Berühren Sie nicht das Display mit den Fingern oder mit kantigen Gegenständen, um Beschädigungen zu vermeiden.
- ▶ Packen Sie mit Schutzhandschuhen die geborstenen Teile ein.
- ▶ Waschen Sie anschließend Ihre Hände mit Seife, da nicht auszuschließen ist, dass Chemikalien austreten können.
- ▶ Senden Sie die Bruchteile zur fachgerechten Entsorgung an Ihr Service Center.
- Trennen Sie das Gerät im Notfall sofort vom Netz und benutzen Sie es erst wieder, wenn es durch ein befähigte Person oder den Kundendienst geprüft wurde. Eine Not-situation liegt u. a. dann vor, wenn z. B. Rauch oder ungewöhnliche Geräusche aus dem Gerät kommen, Wasser eingedrungen ist, das Netzkabel oder das Gehäuse beschädigt ist.



Wenden Sie sich an den Kundendienst, wenn:

- das Netzkabel angeschmort oder beschädigt ist
- Flüssigkeit in das Gerät eingedrungen ist
- das Gerät nicht ordnungsgemäß funktioniert
- das Gerät gestürzt, oder das Gehäuse beschädigt ist
- Rauch aus dem Gerät aufsteigt

### **3.2. Aufstellungsort**

- Stellen Sie das TV-Gerät auf eine ebene, feste Oberfläche. Einige aggressive Möbellacke können die Gummifüße des Gerätes angreifen. Stellen Sie das Gerät ggf. auf eine Unterlage.
- Neue Geräte können in den ersten Betriebsstunden einen typischen, unvermeidlichen aber völlig ungefährlichen Geruch abgeben, der im Laufe der Zeit immer mehr abnimmt. Um der Geruchsbildung entgegenzuwirken, empfehlen wir Ihnen, den Raum regelmäßig zu lüften. Wir haben bei der Entwicklung dieses Produktes Sorge dafür getragen, dass geltende Grenzwerte deutlich unterschritten werden.
- Halten Sie Ihren LCD-TV und alle angeschlossenen Geräte von Feuchtigkeit fern und vermeiden Sie Staub, Hitze und direkte Sonneneinstrahlung. Das Nichtbeachten dieser Hinweise kann zu Störungen oder zur Beschädigung des LCD-TVs führen.
- Betreiben Sie Ihr Gerät nicht im Freien, da äußere Einflüsse wie Regen, Schnee etc. das Gerät beschädigen könnten.
- Das Gerät darf nicht Tropf- oder Spritzwasser ausgesetzt werden. Stellen Sie keine mit Flüssigkeit gefüllten Gefäße (Vasen oder ähnliches) auf oder in die Nähe des Gerätes. Das Gefäß kann umkippen und die Flüssigkeit kann die elektrische Sicherheit beeinträchtigen.



## **ACHTUNG!**

### **Beschädigungsgefahr!**

Bei Kerzen und anderen offenen Flammen besteht Verletzungsgefahr.

- ▶ Halten Sie Kerzen und andere offene Flammen zu jeder Zeit von diesem Produkt fern, um das Ausbreiten von Feuer zu verhindern.
- Achten Sie auf genügend große Abstände in der Schrankwand. Halten Sie einen Mindestabstand von 10 cm rund um das Gerät zur ausreichenden Belüftung ein.
- Vermeiden Sie Blendwirkungen, Spiegelungen und zu starke Hell-Dunkel-Kontraste, um Ihre Augen zu schonen.
- Der optimale Betrachtungsabstand beträgt 3 mal die Bildschirmdiagonale.



## **GEFAHR!**

### **Verletzungsgefahr! Lebensgefahr!**

Stellen Sie ihr TV-Gerät nur auf stabile Untergründe. Umstürzende Fernsehgeräte können zu ernsthaften Verletzungen und zum Tod führen. Viele Verletzungen, speziell bei Kindern, können vermieden werden, indem folgende Vorsichtsmaßnahmen getroffen werden.

- ▶ Betreiben Sie alle Komponenten auf einer stabilen, ebenen und vibrationsfreien Unterlage, um Stürze des LCD-TVs zu vermeiden.
- Benutzen Sie nur die mit dem TV-Gerät mitgelieferten Standfüße und Schrauben.
- Benutzen Sie nur Möbel, die ein sicheres Aufstellen des TV-Gerätes gewährleisten.
- Achten Sie darauf, dass das TV-Gerät nicht über die Kanten des Möbels hinausragt.
- Stellen Sie das TV-Gerät nicht auf hoch aufgehängte Möbel, wie z. B. Hängeschränke oder Regale, ohne beides, Möbel

und TV-Gerät, sicher und stabil zu befestigen. Achten Sie hier auf die korrekte Montage der Möbel und überschreiten Sie nicht deren maximale Traglast.

- Legen Sie keine Decken oder Ähnliches unter das TV-Gerät, um einen sicheren Stand zu gewährleisten.
- Weisen Sie Kinder auf die Gefahren hin, die durch das Klettern auf Möbel bestehen, wenn Sie versuchen an das TV-Gerät oder dessen Bedienelemente zu gelangen.

Wenn Sie Ihr TV-Gerät einlagern oder umsetzen, beachten Sie ebenfalls die oben genannten Sicherheitshinweise.

### 3.3. Umgebungstemperatur

- Das Gerät kann bei einer Umgebungstemperatur von +5 °C bis +35 °C und bei einer relativen Luftfeuchtigkeit von 20 % - 85 % (nicht kondensierend) betrieben werden.
- Im ausgeschalteten Zustand kann der LCD-TV bei -20 °C bis +60 °C gelagert werden.
- Wahren Sie mindestens einen Meter Abstand von hochfrequenten und magnetischen Störquellen (Fernsehgerät, Lautsprecherboxen, Mobiltelefon usw.), um Funktionsstörungen zu vermeiden.
- Ziehen Sie während eines Unwetters oder wenn das Gerät für längere Zeit nicht benutzt wird den Stecker aus der Steckdose und das Antennenkabel aus der Antennenbuchse.



#### **ACHTUNG!**

#### **Beschädigungsgefahr!**

Bei großen Temperatur- oder Feuchtigkeitsschwankungen kann es durch Kondensation zur Feuchtigkeitsbildung innerhalb des LCD-TVs kommen, die einen elektrischen Kurzschluss verursachen kann.

- ▶ Warten Sie nach einem Transport des LCD-TVs solange mit der Inbetriebnahme, bis das Gerät die Umgebungstemperatur angenommen hat.

### 3.4. Reparatur

- Überlassen Sie die Reparatur Ihres LCD-TVs ausschließlich qualifiziertem Fachpersonal.
- Im Falle einer notwendigen Reparatur wenden Sie sich ausschließlich an unsere autorisierten Servicepartner.
- Stellen Sie sicher, dass bei Ersatzteilen nur die vom Hersteller angegebenen benutzt werden. Die Benutzung von unpassenden Ersatzteilen kann zur Beschädigung des Gerätes oder zur Gefahr eines Brandes führen.

### 3.5. Sicherheit beim Anschließen

#### 3.5.1. Stromversorgung

- Auch im deaktivierten Zustand sind Teile des Gerätes unter Spannung. Um die Stromversorgung zu Ihrem LCD-TV zu unterbrechen oder das Gerät gänzlich von Spannung frei zu schalten, trennen Sie das Gerät vollständig vom Stromnetz. Ziehen Sie hierfür den Netzstecker aus der Steckdose.



#### **GEFAHR!**

#### **Stromschlaggefahr!**

Bei geöffnetem Gehäuse besteht Lebensgefahr durch elektrischen Schlag!

- ▶ Öffnen Sie nicht das Gehäuse des Geräts. Es enthält keine zu wartenden Teile.
- Betreiben Sie den LCD-TV nur an geerdeten Steckdosen mit 220 - 240 V ~ 50 Hz. Wenn Sie sich der Stromversorgung am Aufstellort nicht sicher sind, fragen Sie bei Ihrem Energieversorger nach.
- Die Steckdose muss immer leicht erreichbar sein, um den Netzstecker in einer Notsituation schnell aus der Steckdose ziehen zu können.
- Um die Stromversorgung zu Ihrem TV-Gerät zu unterbrechen, ziehen Sie den Netzstecker aus der Steckdose.

- Wir empfehlen zur zusätzlichen Sicherheit die Verwendung eines Überspannungsschutzes, um Ihren LCD-TV vor Beschädigung durch Spannungsspitzen oder Blitzschlag aus dem Stromnetz zu schützen.
- Verlegen Sie die Kabel so, dass niemand darauf treten oder darüber stolpern kann.
- Stellen Sie keine Gegenstände auf die Kabel, da diese sonst beschädigt werden könnten.
- Berühren Sie den Stecker nicht mit nassen Händen.
- Fassen Sie den Stecker immer am Gehäuse an und ziehen Sie ihn niemals am Kabel aus der Steckdose.
- Beachten Sie, dass das TV-Gerät auch im Standby-Betrieb weiterhin Strom verbraucht (siehe hierzu den Standby-Stromverbrauch im Kapitel „Produktdatenblatt“).



Alle Multimediageräte, die an die entsprechenden Anschlüsse des TV-Gerätes angeschlossen werden, müssen den Anforderungen der Niederspannungsrichtlinie entsprechen.

### 3.6. Umgang mit Batterien



#### **WARNUNG!**

#### **Explosionsgefahr!**

Batterien können brennbare Stoffe enthalten und auslaufen, sich stark erhitzen, entzünden oder gar explodieren.

- ▶ Vermeiden Sie unsachgemäße Behandlung, um Schäden für Ihr Gerät und Ihre Gesundheit zu vermeiden.

Befolgen Sie unbedingt folgende Hinweise:

- Halten Sie Kinder von Batterien fern.  
Sollten Batterien verschluckt worden sein, suchen Sie sofort einen Arzt auf.
- Laden Sie Batterien niemals auf (es sei denn, dies ist ausdrücklich angegeben).

- Entladen Sie die Batterien niemals durch hohe Leistungsabgabe.
- Schließen Sie die Batterien niemals kurz.
- Setzen Sie Batterien niemals übermäßiger Wärme wie durch Sonnenschein, Feuer oder dergleichen aus!
- Zerlegen oder verformen Sie die Batterien nicht. Ihre Hände oder Finger könnten verletzt werden oder Batterieflüssigkeit könnte in Ihre Augen oder auf Ihre Haut gelangen. Sollte dies passieren, spülen Sie die entsprechenden Stellen mit einer großen Menge klaren Wassers und suchen Sie sofort einen Arzt auf.
- Vermeiden Sie starke Stöße und Erschütterungen.
- Vertauschen Sie niemals die Polarität.
- Achten Sie darauf, dass die Pole Plus (+) und Minus (-) korrekt eingesetzt sind, um Kurzschlüsse zu vermeiden.
- Vermischen Sie keine neuen und alten Batterien oder Batterien unterschiedlichen Typs. Dies könnte bei Ihrer Fernbedienung zu Fehlfunktionen führen. Darüber hinaus würde sich die schwächere Batterie zu stark entladen.
- Entfernen Sie verbrauchte Batterien sofort aus der Fernbedienung. Bei leeren Batterien besteht erhöhte Auslaufgefahr.
- Entfernen Sie die Batterien aus der Fernbedienung, wenn diese über einen längeren Zeitraum nicht benutzt wird.
- Ersetzen Sie alle verbrauchten Batterien Fernbedienung gleichzeitig mit neuen Batterien des gleichen Typs.
- Isolieren Sie die Kontakte der Batterien mit einem Klebestreifen, wenn Sie Batterien lagern oder entsorgen wollen.
- Bei Bedarf reinigen Sie die Batterie- und Gerätekontakte vor dem Einlegen.
- Tragen Sie bei ausgelaufenen Batterien Schutzhandschuhe und reinigen Sie die Kontakte gründlich.

## 4. EU - Konformitätsinformation

Hiermit erklärt die MEDION AG, dass sich dieses Gerät in Übereinstimmung mit den grundlegenden Anforderungen und den übrigen einschlägigen Bestimmungen befindet:

- RE- Richtlinie 2014/53/EU
- Öko-Design Richtlinie 2009/125/EG
- RoHS-Richtlinie 2011/65/EU

Die vollständige EU-Konformitätserklärung kann unter [www.medion.com/conformity](http://www.medion.com/conformity) heruntergeladen werden.



# 5. Geräteübersicht

## 5.1. Vorderseite

MD 31710:

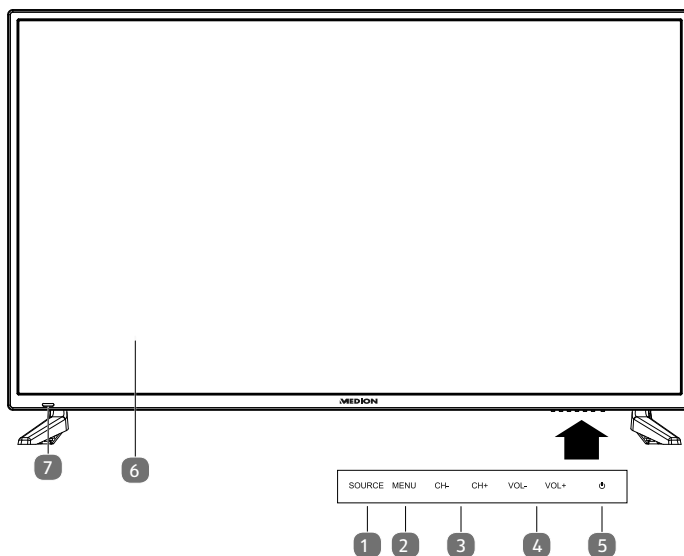

MD 31711:

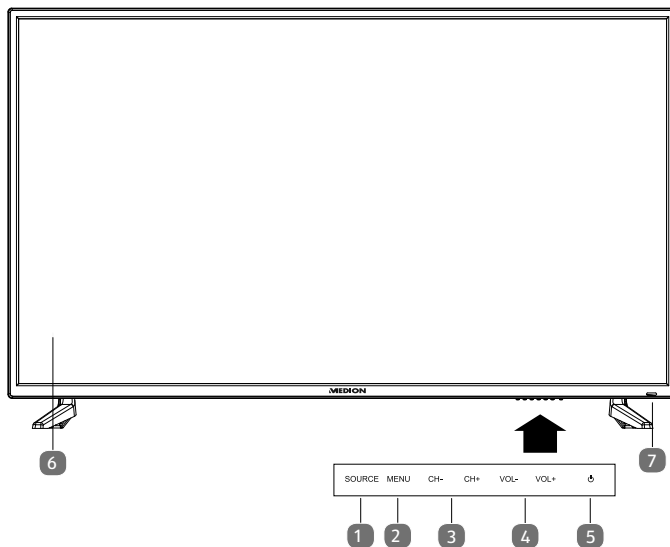



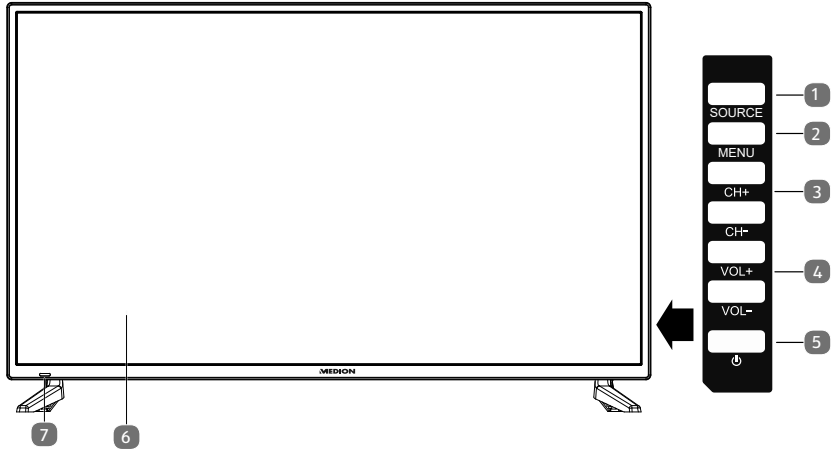

- 1) **SOURCE**: Eingabequelle wechseln
- 2) **MENU**: das Bildschirm-Menü aufrufen, um Einstellungen an Ihrem Gerät vorzunehmen
- 3) **CH+ / CH-**: ein Programm auswählen oder im Menü navigieren
- 4) **VOL+ / VOL-**: die Lautstärke einstellen oder im Menü navigieren
- 5) **⏻**: Standby Taste: das Gerät einschalten oder in den Bereitschaftsmodus schalten
- 6) LCD-Bildschirm
- 7) Betriebsanzeige: leuchtet rot auf, wenn sich das Gerät im Standby-Modus befindet. Leuchtet blau, wenn das Gerät eingeschaltet ist.  
Infrarot-Sensor: Empfangsfeld für die Infrarot-Signale der Fernbedienung.

## 5.2. Rückseite

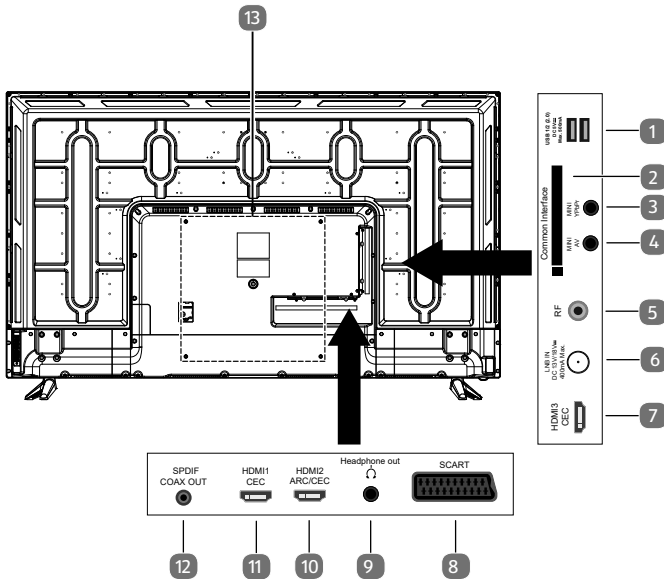

- 1) **USB(2.0) DC 5V**==>, **Max. 500 mA**: USB-Anschluss zum Anschluss eines externen Speichermediums für die Medienwiedergabe/PVR-Aufnahme.
- 2) **COMMON INTERFACE (CI+)**: Einschubfach zur Nutzung von Pay-TV-Karten
- 3) **MINI YPBPR**: YPbPr-Komponenten-Eingang (mittels des mitgelieferten Cinch-Adapters)
- 4) **MINI AV**: Audio-/Video-Eingang (mittels des mitgelieferten Cinch-Adapters)
- 5) **RF**: Antennenanschluss (DVB-T/DVB-T2 HD/DVB-C/Analog)
- 6) **LNB IN DC 13V/18V**==> **400 mA Max.:** Zum Anschluss der Antenne (Satellit)
- 7) **HDMI3 CEC**: HDMI-Anschluss für Geräte mit HDMI-Ausgang (HDMI 3 kann für CEC genutzt werden)
- 8) **SCART**: SCART-Buchse (Eingang)
- 9) **HEADPHONE OUT**: Zum Anschluss eines Kopfhörers mit 3,5-mm-Klinikenstecker
- 10) **HDMI2 ARC/CEC**: HDMI-Anschluss für Geräte mit HDMI-Ausgang (HDMI 2 kann für ARC/CEC genutzt werden)
- 11) **HDMI1 CEC**: HDMI-Anschluss für Geräte mit HDMI-Ausgang (HDMI 1 kann für CEC genutzt werden)
- 12) **SPDIF COAX OUT**: Digitaler Audio-Ausgang (koaxial)

- 13) Befestigungslöcher für eine Wandhalterung<sup>1</sup>  
 P15010 (MD 31710): Vesa Standard, Lochabstand 400 x 200 mm  
 P15511 (MD 31711): Vesa Standard, Lochabstand 400 x 200 mm  
 P16512 (MD 31712): Vesa Standard, Lochabstand 400 x 400 mm



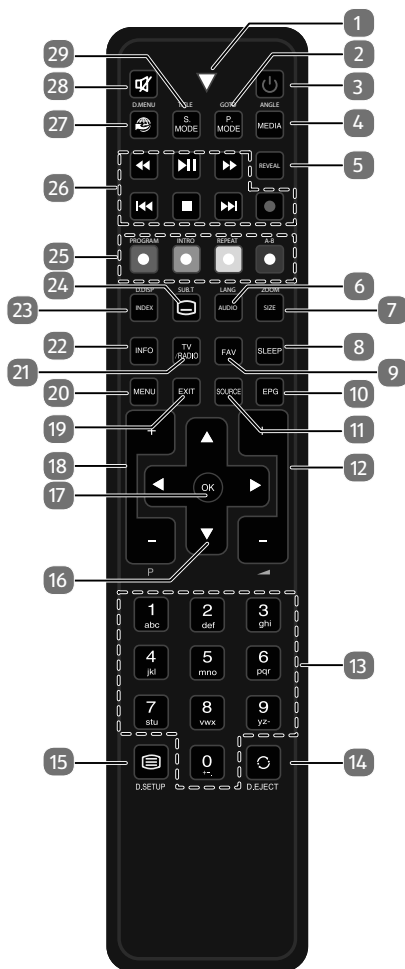

Die Wandmontage des TV-Gerätes darf eine Höhe von 2 m nicht überschreiten. Das Gerät muss an feste Oberflächen wie Zement oder Beton montiert werden.

## 5.3. Fernbedienung



<sup>1</sup> Wandhalterung nicht im Lieferumfang enthalten. Achten Sie bei der Montage darauf, dass Schrauben der Größe M6 verwendet werden. Die maximale Länge der Schrauben ergibt sich aus der Dicke der Wandhalterung zuzüglich 10 mm

1	<b>Leuchtanzeige zur Bestätigung eines Tastendrucks.</b>	
2	<b>P.MODE</b> <b>GOTO</b>	Bildmodus auswählen Keine Funktion
3		POWER, d. h. LCD-TV ein-/ausschalten (Standby-Modus ein-/ausschalten).
4	<b>MEDIA</b> <b>ANGLE</b>	Medienbrowser öffnen Keine Funktion
5	<b>REVEAL</b>	Videotext: Verborgenen Text anzeigen.
6	<b>AUDIO</b> <b>LANG</b>	ATV: Tonnorm Stereo / Mono einstellen. DTV/Satellit: Audiosprachen auswählen.
7	<b>SIZE</b>  <b>ZOOM</b>	Bildformat ändern Videotext: 1 x Drücken, obere Hälfte vergrößern 2 x Drücken, untere Hälfte vergrößern Keine Funktion
8	<b>SLEEP</b>	Automatische Ausschaltfunktion einstellen.
9	<b>FAV</b>	Favoritenliste aufrufen.
10	<b>EPG</b>	Digitale Zeitschrift für Fernsehprogramme und Radioprogramme (senderabhängig).
11	<b>SOURCE</b>	Eingangssignal angeschlossener Geräte anwählen.
12	- ▲ +	Lautstärke erhöhen (+) oder verringern (-).
13	<b>Zifferntasten</b>	TV: Programmwahl, Videotext: Seitenwahl
14	 <b>EJECT</b>	Vorheriges Fernsehprogramm einstellen. Keine Funktion
15	 <b>D.SETUP</b>	Videotext öffnen; 2 x drücken: transparent stellen; 3 x drücken: schließen Keine Funktion
16	<b>Richtungs-</b> <b>tasten</b>	▲ Im Menü nach oben. Videotext: Die nächste Seite auswählen.
	▼	Im Menü nach unten. Videotext: Die vorherige Seite auswählen.
	◀	Im Menü nach links. Videotext: Unterseite aufrufen.
	▶	Im Menü nach rechts. Videotext: Unterseite aufrufen.
17	<b>OK</b>	In bestimmten Menüs Auswahl bestätigen. Wird auch zum Öffnen der Senderliste benutzt.

18	<b>P+/-</b>	Programmwahltaeten	
19	<b>EXIT</b>	Menü verlassen	
20	<b>MENU</b>	Menü öffnen und schließen.	
21	<b>TV/RADIO</b>	DTV/Satellit: zwischen TV- und Radiosendern umschalten.	
22	<b>INFO</b>	Zum Anzeigen von Informationen, wie aktuelle Programmnummer und Bildformat.	
23	<b>INDEX D.DISP</b>	Videotext: Hauptseite aufrufen	
24	 <b>SUB.T</b>	Videotext: Unterseite öffnen DTV/Satellit/Mediabrowser: Untertitelfunktion	
25	<b>Farbtasten</b>	ROT <b>[PROGRAM]</b>	Für die Benutzung in bestimmten Menüs.
		GRÜN <b>[INTRO]</b>	Für die Benutzung in bestimmten Menüs.
		GELB <b>[REPEAT]</b>	Für die Benutzung in bestimmten Menüs. Medienbrowser: Wiederholung
		BLAU <b>[A-B]</b>	Für die Benutzung in bestimmten Menüs. Medienbrowser: A-B Wiederholung
26	<b>Tasten zur Bedienung des Medien- browsers</b>	⏪	Schneller Rücklauf
		▶	Wiedergabe starten/Wiedergabe unterbrechen
		▶▶	Schneller Vorlauf
		⏪	Vorheriger Titel/vorheriges Kapitel
		■	Wiedergabe stoppen
		▶▶	Nächster Titel/nächstes Kapitel
		●	PVR-Aufnahme starten
27		Keine Funktion	
28		Stummschalten	
29	<b>S.MODE</b>	Tonmodus auswählen	
	<b>D.MENU</b>	Keine Funktion	

## 6. Inbetriebnahme

Lesen Sie vor der Inbetriebnahme bitte unbedingt das Kapitel „Sicherheitshinweise“.

### 6.1. Auspacken

- Wählen Sie vor dem Auspacken einen geeigneten Platz zum Aufstellen.
- Öffnen Sie den Karton sehr vorsichtig, um eine mögliche Beschädigung des Gerätes zu verhindern. Dies kann passieren, wenn zum Öffnen ein Messer mit einer langen Klinge verwendet wird.
- Entfernen Sie das Verpackungsmaterial vollständig.
- In der Verpackung befinden sich verschiedene Kleinteile (Batterien, u. a.). Halten Sie diese von Kindern fern, es besteht Verschluckgefahr.
- Bewahren Sie das Verpackungsmaterial bitte gut auf und benutzen Sie ausschließlich dieses, um den Fernseher zu transportieren.



#### **GEFAHR!**

#### **Erstickungsgefahr!**

Verpackungsfolien können verschluckt oder unsachgemäß benutzt werden, daher besteht Erstickungsgefahr!

- ▶ Halten Sie das Verpackungsmaterial, wie z.B. Folien oder Plastikbeutel von Kindern fern.

## 6.2. Montage

Befestigen Sie den Fuß wie in der Zeichnung abgebildet. Führen Sie diesen Schritt vor dem Anschluss des LCD-TVs durch.

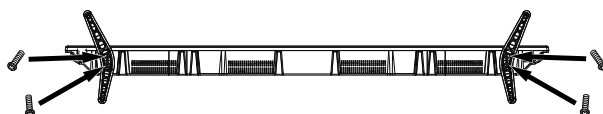
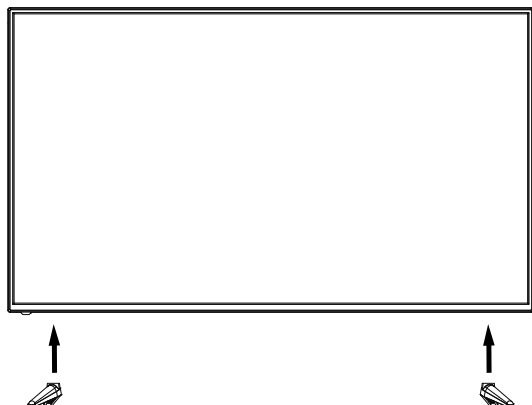

MD 31710: 4 x M4 x 17

MD 31711: 4 x M4 x 16

MD 31712: 4 x M4 x 14

## 6.3. Batterien in die Fernbedienung einlegen

- ▶ Entfernen Sie die Batteriefachabdeckung auf der Rückseite der Fernbedienung.
- ▶ Legen Sie zwei Batterien vom Typ LR03 / AAA / 1,5V in das Batteriefach der Fernbedienung ein. Beachten Sie dabei die Polung der Batterien (im Batteriefachboden markiert).
- ▶ Schließen Sie das Batteriefach.



### HINWEIS!

#### Beschädigungsgefahr!

Die Fernbedienung könnte durch auslaufende Batterien beschädigt werden, wenn Sie sie längere Zeit nicht benutzen!

- ▶ Nehmen Sie die Batterien aus der Fernbedienung heraus, wenn das Gerät längere Zeit nicht benutzt wird.

## 6.4. Antenne anschließen

Ihr LCD-TV unterstützt unterschiedliche Antennensignale. An den Anschluss mit der Bezeichnung **RF** können Sie folgende Bildsignale einspeisen:

- über Analog Kabel / eine Analoge Hausantenne,
  - über eine DVB-T/DVB-T2<sup>2</sup> Antenne oder
  - über einen DVB-C<sup>1</sup> Anschluss
- ▶ Stecken Sie ein Antennenkabel entweder von der Hausantenne / vom analogen Kabelanschluss, von der DVB-T Antenne oder vom DVB-C Anschluss in den Antennenanschluss am LCD-TV.

An den Anschluss mit der Bezeichnung **LNB IN** haben Sie zusätzlich noch die Möglichkeit eine digitale Satellitenanlage anzuschließen.

- ▶ Schrauben Sie den F-Stecker eines Koaxialantennenkabels an den Anschluss am LCD-TV fest.



Um verschlüsselte/kostenpflichtige Programme empfangen zu können, ist der Einsatz einer entsprechenden Karte erforderlich. Setzen Sie dazu ein CAM-Modul (im Fachhandel erhältlich) in den dafür vorgesehenen Schacht an der linken Geräteseite ein (**COMMON INTERFACE**). In das CAM-Modul stecken Sie anschließend die Karte Ihres Anbieters.

## 6.5. Common Interface

Wenn Sie kostenpflichtige Kanäle anschauen möchten, müssen Sie sich zuvor bei einem entsprechenden Anbieter anmelden. Nach der Anmeldung erhalten Sie von Ihrem Anbieter ein Conditional Access Module (CAM-Modul) und eine spezielle Karte. Hinweise zu den Einstellungen finden Sie in der mit dem Modul gelieferten Dokumentation.

Installieren Sie die CI-Komponenten auf folgende Weise in Ihrem Fernsehgerät:

- ▶ Setzen Sie zunächst das CAM-Modul in den Steckplatz an der Seite des LCD-TVs ein. Anschließend stecken Sie die Karte ein.
- ▶ Verbinden Sie das Fernsehgerät mit der Stromversorgung, schalten Sie es ein und warten Sie einen Moment, bis die Karte erkannt wird.



Beachten Sie, dass Sie das CI Modul nur einsetzen oder herausnehmen dürfen, wenn sich das Gerät im STANDBY-Modus befindet oder vom Stromnetz getrennt ist.

Das CAM-Modul muss richtig herum eingesetzt werden; falsch herum lässt es sich nicht einschieben. CAM-Modul oder Fernsehgerät können beschädigt werden, falls Sie versuchen, das CAM-Modul mit Gewalt einzuschieben.

---



<sup>2</sup> Dieser Service muss in Ihrer Region verfügbar sein



## 6.6. Stromversorgung anschließen

- ▶ Verbinden Sie den Netzstecker am Gerät mit einer gut erreichbaren Netzsteckdose 220 - 240 V ~ 50 Hz.

## 6.7. LCD-TV ein- und ausschalten

- ▶ Das Gerät befindet sich im Standby-Betrieb, sobald sie den Netzstecker mit der Netzsteckdose verbunden haben.
- ▶ Um das Gerät einzuschalten, drücken Sie
  - an der Fernbedienung: die Standby/Ein-Taste ;
  - am Gerät: die Taste .
- ▶ Mit der Standby/Ein-Taste  der Fernbedienung schalten Sie das Gerät wieder in den Standby-Modus. Das Gerät wird zwar ausgeschaltet, aber es wird weiterhin Strom verbraucht.



Bei fehlendem Eingangssignal schaltet das Gerät nach fünf Minuten automatisch in den Standby-Modus. Auf dem Bildschirm wird bis dahin ein Countdown-Timer eingeblendet. Diese Funktion steht nicht bei allen Quellen zur Verfügung.

## 6.8. Sendersuche nach dem ersten Einschalten

Wenn Sie Ihr Gerät zum ersten Mal einschalten, werden Sie durch die **ERSTINSTALLATION** geführt.



Menüpunkt	Einstellung
<b>OSD SPRACHE</b>	Wählen Sie mit den Richtungstasten die OSD Sprache aus.
<b>LAND</b>	Wählen Sie mit den Richtungstasten das Land aus.

- ▶ Nachdem Sie alle Einstellungen vorgenommen haben, drücken Sie **OK**.

## 6.8.1. Kabel und Antenne



Menüpunkt	Einstellung
<b>EMPFANGSART</b>	Wählen Sie mit den Richtungstasten die Empfangsart: <ul style="list-style-type: none"> <li>• <b>ATV+DTV</b> (Suche nach analogen und digitalen TV Kanälen);</li> <li>• <b>ATV</b> (Suche nach analogen TV Kanälen);</li> <li>• <b>DTV</b> (Suche nach digitalen TV Kanälen)</li> </ul>
<b>DIGITAL TYP</b>	Wählen Sie mit den Richtungstasten die Anschlussart ( <b>DVB-T</b> , <b>DVB-C</b> oder <b>SATELLIT</b> ).
<b>SCANTYPE</b> (nur im Modus DVB-C)	Suchmodus einstellen. Belassen Sie diese Einstellung auf <b>NETZWERKSUCHE</b> oder <b>VOLL</b> , wenn sie keine speziellen Einstellungen vornehmen wollen.
<b>NETZWERK ID</b> (nur im Modus DVB-C)	Netzwerk ID einstellen. Standardeinstellung ist <b>AUTO</b> .
<b>FREQUENZ</b> (nur im Modus DVB-C)	Frequenz einstellen. Standardeinstellung ist <b>AUTO</b> . Nur aktiv, wenn im Suchmodus der Eintrag <b>NETZWERKSUCHE</b> gewählt ist.
<b>SYMBOLRATE</b> (nur im Modus DVB-C)	Symbolrate einstellen.
<b>LCN SORTIERUNG</b>	Logical Channel Numbering: Wählen Sie die Einstellung <b>EIN</b> , wenn die Sender anhand einer voreingestellten Senderliste sortiert werden sollen (sofern vom Programmanbieter verfügbar)

- Nachdem Sie alle Einstellungen vorgenommen haben, drücken Sie **OK**. Der Sendersuchlauf startet daraufhin.



Menüpunkt	Einstellung
<b>EMPFANGSART</b>	Im Satellitenmodus können hier keine Einstellungen vorgenommen werden.
<b>DIGITAL TYP</b>	Wählen Sie mit den Richtungstasten die Anschlussart ( <b>DVB-T</b> , <b>DVB-C</b> oder <b>SATELLIT</b> ).
<b>SATELLIT</b>	Wählen Sie den Satellit aus, über den der Suchlauf gestartet werden soll.
<b>SCANTYPE</b>	Suchmodus einstellen. <b>STANDARD:</b> Ein Suchlauf für den gewählten Satelliten wird anhand der für diesen Satelliten gespeicherten Transponderliste durchgeführt. Dies benötigt etwas Zeit. <b>NETZWERKSUCHE:</b> Netzwerksuche aktivieren/deaktivieren. <b>BLINDSUCHE:</b> Eine vollständige Suche des gewählten Satelliten wird durchgeführt. Hierbei werden auch neue Transponder berücksichtigt, die nicht in der Transponderliste enthalten sind. Bei der Blindsuche werden zwei Suchdurchläufe durchgeführt. Im ersten werden die Transponder des Satelliten ermittelt, im zweiten die Sender gesucht. Die Blindsuche benötigt die meiste Zeit.
<b>SENDER TYP</b>	Legen Sie fest, nach welchen Kanälen Sie Suchen wollen: <b>FREI</b> (freie Kanäle), <b>VERSCHLÜSSELT</b> (verschlüsselte Kanäle) oder <b>FREI+VERSCHLÜSSELT</b> (freie und verschlüsselte Kanäle).

Menüpunkt	Einstellung
<b>SERVICE TYP</b>	Kanal Type wählen. <b>DTV:</b> Suche nach digitalen TV-Sendern. <b>RADIO:</b> Suche nach digitalen Radiosendern. <b>ALLE:</b> Suche nach digitalen TV- und Radiosendern.
<b>PRESETLISTE LADEN</b>	Die vorinstallierte Senderliste für den Satelliten Astra 19.2E wird geladen. Dieser Suchmodus benötigt die geringste Zeit. Wählen Sie <b>JA</b> aus, um die Senderliste zu laden. Wählen Sie <b>NEIN</b> , um den Sendersuchlauf zu starten.
<b>SATELLIT KONFIGURATION</b>	Hier können Sie die gleichen Einstellungen vornehmen wie im Menü <b>KANAL &gt; SATELLIT KONFIGURATION</b> .

- ▶ Nachdem Sie alle Einstellungen vorgenommen haben, drücken Sie **OK**. Der Sendersuchlauf startet daraufhin.



Der Reihe nach wird nun nach den unterschiedlichen Sendungstypen gesucht. Warten Sie das Ende ab. Mit der Taste **MENU** können Sie die Suche vorzeitig abbrechen.



Die hier beschriebene Erstinstallation entspricht der Option **ERSTINSTALLATION** im Menü **OPTIONEN**.

## 7. Multimedia-Anschlüsse

### 7.1. Verwendung der Multimedia-Anschlüsse



#### **HINWEIS!**

#### **Beschädigungsgefahr!**

Fehlbedienung kann zu Beschädigung der verwendeten Geräte führen.

- ▶ Lesen Sie vor der Verkabelung und Inbetriebnahme unbedingt auch die Gebrauchsanleitungen der anzuschließenden Geräte.



#### **HINWEIS!**

#### **Beschädigungsgefahr!**

Wenn Stecker und Buchsen falsch zusammengeführt werden, kann es zu Beschädigungen an den Kontakten kommen.

- ▶ Achten Sie darauf, dass Stecker und entsprechende Buchsen genau zusammen passen, um eine Beschädigung der Kontakte zu vermeiden. Durch die Anordnung der Kontakte passen manche Stecker nur in einer Position in die Buchse.

#### **7.1.1. Scart**

Der Scart-Anschluss vereinfacht die Verbindung von verschiedenen Videogeräten, da hier Bild- und Tonsignale in einem, mehrpoligen Stecker geführt werden. Verwenden Sie hierfür ein handelsübliches Scart-Kabel.

- ▶ Verbinden Sie Scart-Ein- und Ausgang der verwendeten Geräte mit einem Scart-Kabel.

#### **7.1.2. AV**

Die AV-Übertragung (Composite) funktioniert über drei Cinch-Anschlüsse, wobei einer das Videosignal (gelb) und zwei das Stereo-Audiosignal (rot/weiß) übertragen. Verwenden Sie hierfür ein handelsübliches AV-Kabel.

- ▶ Verbinden Sie AV-Ein- und Ausgänge der Geräte mit einem AV-Kabel.
- ▶ Sollten eingebundene Geräte über AV-Anschlüsse auf Miniklinke verfügen, verwenden Sie bitte einen entsprechenden AV-Adapter (3x Cinch > Miniklinke) (optional).

### **7.1.3. YPbPr**

Die YPbPr-Übertragung (Component) funktioniert über fünf Cinch-Anschlüsse, wobei hier drei Buchsen das Videosignal (rot/blau/grün) und die übrigen zwei Buchsen das Stereo-Audiosignal (rot/weiß) übertragen. Verwenden Sie hierfür ein handelsübliches YPbPr-Kabel.

- ▶ Verbinden Sie YPbPr-Ein- und Ausgänge der verwendeten Geräte mit einem YPbPr-Kabel.
- ▶ Sollten eingebundene Geräte über YPbPr-Anschlüsse auf Miniklinke verfügen, verwenden Sie bitte einen entsprechenden YPbPr-Adapter (5x Cinch > Miniklinke) (optional).

### **7.1.4. HDMI**

HDMI (High Definition Multimedia Interface) ist eine Schnittstelle für digitale Bild- und Tonübertragung. Sie ist die qualitativ beste Übertragungsart und kann ab Version 2.0 auch Ultra HD-Auflösung wiedergeben. Verwenden Sie hierfür handelsübliche HDMI-Kabel:

- ▶ Verbinden Sie die entsprechenden HDMI-Anschlüsse der verwendeten Geräte mit einem HDMI-Kabel.

### **7.1.5. HDMI ARC**

Wenn Sie ein TV-Gerät als Signalempfänger UND Signalquelle (zur Übertragung des Tonsignals an einen Audio-Receiver) verwenden wollen, sollten Sie einen HDMI-Anschluss mit Audio Return Channel (ARC) verwenden. Die HDMI-Verbindung zum TV-Gerät funktioniert dann in beide Richtungen. Es können von einem Videogerät Bild- und Tonsignale empfangen und zusätzlich das Tonsignal des TV-Geräts über den Audio Return Channel an den Audio Receiver gesendet werden.

- ▶ Verbinden Sie das Videogerät (z.B. BluRay-Player) über HDMI mit dem Audio Receiver.
- ▶ Verbinden Sie den Audio Receiver über HDMI/ARC mit dem TV-Gerät.
- ▶ Achten Sie darauf, dass die Lautsprechersteuerung des TV-Geräts auf den externen Verstärker geroutet ist.

### **7.1.6. HDMI CEC**

Wenn Sie verschiedene Geräte über CEC-fähige HDMI-Anschlüsse miteinander verbinden, können Sie gewisse Funktionen des gesamte HDMI-Netzwerks mit einer Fernbedienung steuern (z.B. Standby- oder Record-Funktionen):

- ▶ Verbinden Sie alle Geräte über CEC-fähige HDMI-Anschlüsse mit HDMI-Kabeln.
- ▶ Achten Sie darauf, dass die CEC-Funktionen für alle Anschlüsse aktiviert sind und alle Geräte entsprechend eingebunden werden.

### 7.1.7. USB

Über einen USB-Anschluss können Sie Speichermedien wie USB-Sticks oder externe Festplatten anschließen und auslesen. Verwenden Sie hierfür ein passendes USB-Kabel. Falls ein entsprechendes USB-Kabel im Lieferumfang enthalten ist, verwenden Sie bitte dieses (z.B. bei Festplatten).

- ▶ Verbinden Sie die entsprechenden USB-Anschlüsse der Geräte mit einem passenden USB-Kabel. Verwenden Sie nach Möglichkeit kein USB-Verlängerungskabel, da es hier, abhängig von der Spannung, zu Problemen führen könnte.

### 7.1.8. SPDIF

SPDIF (Sony®/Phillips Digital Interface) ist eine Schnittstelle zur Übertragung von digitalen Stereo- oder Mehrkanal-Audiosignalen zwischen verschiedenen Geräten. Für gewöhnlich wird das digitale Audiosignal über einen koaxialen (Cinch) oder einen optischen Anschluss ausgegeben. Verwenden Sie hierfür ein entsprechendes, handelsübliches Kabel.

- ▶ Verbinden Sie die SPDIF-Anschlüsse der verwendeten Geräte mit einem entsprechenden SPDIF-Kabel.

### 7.1.9. VGA (PC)

Über den VGA-Anschluss können Sie einen PC mit einem Monitor/TV-Gerät verbinden, um das Bildsignal zu übertragen. Verwenden Sie hierfür ein handelsübliches VGA-Kabel.

- ▶ Verbinden Sie die VGA-Anschlüsse der verwendeten Geräte mit einem VGA-Kabel.

### 7.1.10. VGA Audio

Wenn Sie über den VGA-Anschluss einen PC mit einem Monitor/TV-Gerät verbunden haben, ermöglicht der VGA Audio-Anschluss zusätzlich die Tonübertragung. Verwenden Sie hierfür ein handelsübliches Stereo-Miniklinkenkabel.

- ▶ Verbinden Sie die VGA Audio-Anschlüsse der verwendeten Geräte mit einem Stereo-Miniklinkenkabel.

### 7.1.11. LAN

Sie haben die Möglichkeit, das Gerät über den LAN-Anschluss ans Internet anzuschließen und somit Online-Inhalte (z.B. Streaming-Dienste) über das Gerät in Anspruch zu nehmen.

- ▶ Verbinden Sie die LAN-Anschlüsse der verwendeten Geräte mit einem Netzkabel (Ethernet-Kabel).
- ▶ Nehmen Sie alle notwendigen Netzwerkeinstellung an den Geräten vor.

### 7.1.12. Kopfhöreranschluss (Headphones Out)

Der Kopfhöreranschluss dient zum Anschluss eines Kopfhörers mit Stereo-Miniklinkenanschluss.

- ▶ Verbinden Sie den Kopfhörer mit der Stereo-Miniklinkenbuchse des Geräts. Bei manchen Geräten werden daraufhin die Lautsprecher stummgeschaltet.
- ▶ Andernfalls sollten Sie alle notwendigen Einstellungen im Tonmenü vornehmen, um Lautsprecher- und Kopfhörersignal aufeinander abzustimmen.



#### **WARNUNG!**

#### **Gefahr von Hörschäden!**

Um eine mögliche Schädigung des Hörsinns zu verhindern, vermeiden Sie das Hören bei großer Lautstärke über lange Zeiträume.

- ▶ Stellen Sie die Lautstärke vor der Wiedergabe auf den niedrigsten Wert ein.
- ▶ Starten Sie die Wiedergabe und erhöhen Sie die Lautstärke auf den Pegel, der für Sie angenehm ist.



## 8. Bedienung

### 8.1. Programmauswahl

- ▶ Um ein Programm auszuwählen, drücken Sie entweder eine der Tasten **CH + / -** (am Gerät) oder **P + / -** (an der Fernbedienung) oder wählen Sie das Programm über eine Zifferntaste direkt an.  
Für eine zwei- oder dreistellige Nummer geben direkt die Ziffern hintereinander ein.
- ▶ Mit der Taste **○** wählen Sie das zuletzt wiedergegebene Programm.

### 8.2. Toneinstellungen

- ▶ Mit den Lautstärketasten **- / +** (an der Fernbedienung) oder **VOL + / -** (am Gerät) erhöhen oder verringern Sie die Lautstärke.
- ▶ Um den Ton ganz aus- und wieder einzuschalten, drücken Sie die Taste **✖** Stummschaltung.
- ▶ Mit der Taste **AUDIO** wählen Sie die verfügbaren Audio Sprachen (Ton Kanäle) aus. Sofern die aktuelle Sendung den DUAL-Modus unterstützt (z.B. bei zweisprachigen Sendungen), können Sie den DUAL- Modus auswählen.
- ▶ Mit der Taste **S.MODE** wählen Sie zwischen den Tonmodus: **STANDARD, MUSIK, FILM, SPORT, PERSÖNLICH**. Die Einstellung **PERSÖNLICH** wird im Menü **TON > TONMODUS** definiert.

### 8.3. Bildeinstellungen

- ▶ Mit der Taste **P. MODE** wählen Sie zwischen den Bildmodi: **DYNAMISCH, STANDARD, MILD, PERSÖNLICH**. Die Einstellung **PERSÖNLICH** wird im Menü **BILD > BILDEINSTELLUNG** definiert.
- ▶ Abhängig von der Sendung werden Bilder im Format 4:3 oder 16:9 übertragen. Mit der Taste **SIZE** können Sie das Bildformat anpassen:

<b>AUTO</b> (nicht bei ATV verfügbar)	
Das wiedergegebene Format wird automatisch auf das Eingangssignal eingestellt.	
<b>4:3</b> Zur unverzerrten Darstellung eines Bildes im 4:3-Format.	
<b>16:9</b> Zur unverzerrten Darstellung eines Bildes im 16:9-Format.	

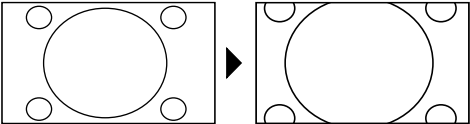
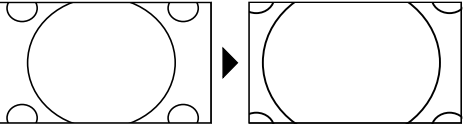
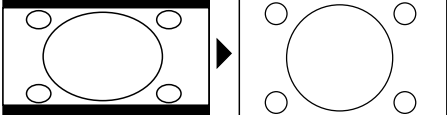
<p><b>ZOOM 1</b> Das Bild wird in Stufe 1 in alle Richtungen vergrößert dargestellt.</p>	
<p><b>ZOOM 2</b> Das Bild wird in Stufe 2 weiter vergrößert dargestellt.</p>	
<p><b>1:1</b> (nur bei HDMI): Das Bild wird Pixelgenau dargestellt (nicht verfügbar bei 1080p Auflösung).</p>	

Diese Einstellung der Bildformate können Sie auch im Menü **OPTIONEN > BILD-FORMAT** ändern.



Bitte beachten Sie, dass je nach eingestellter Bildquelle nicht alle Bildformate zur Verfügung stehen.

## 8.4. Programminformationen anzeigen lassen

- ▶ Drücken Sie die Taste **INFO**, um sich Informationen zum aktuellen Programm anzuzeigen.
- ▶ Mit den Richtungstasten **▲ ▼** können Sie durch die Programminformation scrollen.

## 8.5. Favoritenlisten öffnen

Im Menü **KANAL > PROGRAMME BEARBEITEN** können Sie einzelne Programme in eine Favoritenliste aufnehmen.

- ▶ Öffnen Sie das Menü mit der Taste **MENU**.
- ▶ Wählen Sie im Menüpunkt **KANAL** den Eintrag **PROGRAMME BEARBEITEN** und bestätigen Sie mit **OK**.
- ▶ Wählen Sie mit den Richtungstasten **▲ ▼** den gewünschten Kanal und drücken Sie die Taste **FAV**, um ihn in die Favoritenliste aufzunehmen.
- ▶ Drücken Sie anschließend die Taste **EXIT** (oder mehrfach die Taste **MENU**), um das Menü zu verlassen.
- ▶ Wenn Sie bei laufendem Betrieb nun die Taste **FAV** drücken, öffnet sich die Favoritenliste, in der die zuvor ausgewählten Kanäle angezeigt werden.



- ▶ Wählen Sie mit den Richtungstasten ▲ ▼ ein Programm aus und öffnen Sie es mit **OK**.
- ▶ Mit den Tasten **P+ / P-** kann die Favoritenliste in 10er Schritten bewegt werden.



Die Optionen **FINDEN** und **SORTIEREN** haben in der Favoritenliste keine Funktion.

## 8.6. Quelle wählen

- ▶ Mit der Taste **SOURCE** (an der Fernbedienung oder am Gerät) rufen Sie die Liste der Quellen auf.

<b>SATELLIT:</b>	Digitales Satellitensignal
<b>DTV:</b>	Digitaler TV-Betrieb (Digitaler Kabelanschluss, DVB-T, DVB-T2 HD)
<b>ATV:</b>	Analoger TV-Betrieb (analoger Kabelanschluss)
<b>AV:</b>	Audio-/Video-Eingang an der Seite des Gerätes mittels Adapter (AV)
<b>PC:</b>	Gerät am PC-Eingang
<b>SCART:</b>	Gerät an der SCART-Buchse
<b>COMPONENT:</b>	Gerät am YPBPR-Eingang mittels Adapter (YUV)
<b>HDMI1:</b>	HDMI-Eingang
<b>HDMI2:</b>	HDMI-Eingang
<b>HDMI3:</b>	HDMI-Eingang
<b>USB:</b>	Mediaplayer



- ▶ Über die Richtungstasten ▼ ▲ gehen Sie zur gewünschten Quelle.
- ▶ Bestätigen Sie Ihre Wahl mit der Taste **OK**.

## 9. Videotext



Videotext ist ein kostenloser Service, der von den meisten Fernsehstationen ausgestrahlt wird und aktuelle Informationen bezüglich Nachrichten, Wetter, Fernsehprogrammen, Aktienkursen, Untertiteln und anderen Themen bietet.

### 9.1. Die Bedienung des Videotexts

Zur Bedienung des Videotexts verfügt Ihre Fernbedienung spezielle Videotext-Tasten.

- ▶ Wählen Sie ein Fernsehprogramm, das Videotext ausstrahlt.
- ▶ Drücken Sie die Taste  einmal, um die Basis-/Indexseite des Videotexts anzuzeigen.
- ▶ Drücken Sie die Taste  erneut, um den Teletext transparent darzustellen (das Fernsehbild erscheint im Hintergrund).
- ▶ Drücken Sie die Taste  erneut, um wieder in den TV-Modus zu wechseln.



### 9.2. Seiten anwählen

- ▶ Geben Sie die gewünschte Videotextseite als dreistellige Nummer direkt mit den Zifferntasten ein.  
Die gewählte Seitenzahl wird in der linken oberen Ecke des Bildschirms angezeigt. Der Videotextzähler sucht solange, bis die gewählte Seitennummer gefunden ist.
- ▶ Mit den Richtungstasten   blättern Sie vor und zurück durch die Videotextseiten.

#### 9.2.1. Farbtasten

Wenn am unteren Bildrand farbige Felder oder Texteinträge eingeblendet sind, können Sie diese Inhalte durch Drücken der entsprechenden Farbtasten ROT [**PROGRAM**], GRÜN [**INTRO**], GELB [**REPEAT**] und BLAU [**A-B**] direkt anwählen.

#### 9.2.2. SUB.T ()

Manche Videotextseiten beinhalten Unterseiten. Am unteren Bildrand wird z. B. **1/3** angezeigt. Die Unterseiten werden im Abstand von ca. einer halben Minute nacheinander eingeblendet. Sie können die Unterseiten auch selbst aufrufen, indem Sie die Taste  drücken. Über die Richtungstasten   können Sie durch die Unterseiten blättern.

## 9.3. Nützliche Videotext-Eigenschaften

### 9.3.1. INDEX

- ▶ Mit der Taste **INDEX** wählen Sie die Hauptseite des Videotextes aus.

### 9.3.2. REVEAL

- ▶ Um verborgene Information, wie z. B. die Lösungen von Rätseln, Puzzle oder Quiz anzuzeigen, drücken Sie einmal auf die Taste **REVEAL**.
- ▶ Nochmaliges Drücken der Taste **REVEAL** verbirgt die Antworten wieder.

### 9.3.3. SIZE

Diese Funktion zeigt die Videotextinformation in doppelter Größe an.

- ▶ Drücken Sie die Taste **SIZE**, um die obere Hälfte der Seite zu vergrößern.
- ▶ Drücken Sie erneut die Taste **SIZE**, um die untere Hälfte der Seite vergrößert anzuzeigen.
- ▶ Nochmaliges Drücken der Taste **SIZE** zeigt den Videotext wieder in normaler Größe.

## 10. Menüführung

- ▶ Drücken Sie die Taste **MENU**, um das OSD zu aktivieren. Am unteren Rand werden die jeweils möglichen Einstellungen angezeigt.
- ▶ Mit den Richtungstasten ▲ ▼ wählen Sie die Optionen aus dem Hauptmenü.
- ▶ Mit den Richtungstasten ▲ ▼ wählen Sie die Optionen aus einem Menü.
- ▶ Mit der Richtungstaste ▶ öffnen Sie ein Untermenü (nicht in jedem Menü vorhanden).
- ▶ Mit den Richtungstasten ◀ ▶ ▼ ▲ stellen Sie einen gewünschten Wert ein oder treffen eine andere Auswahl.
- ▶ Mit der Taste **MENU** kommen Sie ins vorige Menü zurück.
- ▶ Mit der Taste **EXIT** schließen Sie das Menü.

Bitte beachten Sie, dass sich das Menü automatisch schließt, wenn keine Taste gedrückt wird.

Folgende Hauptmenüs können Sie wählen

- Menü **KANAL**
- Menü **BILD**
- Menü **TON**
- Menü **ZEIT**
- Menü **SPERREN**
- Menü **OPTIONEN**



Aufgrund möglicher technischer Änderungen können die hier beschriebenen Menüs von denen auf Ihrem Bildschirm abweichen. Je nach gewählter Quelle, stehen nicht alle Menüs zur Verfügung.

## 10.1. Menü Kanal

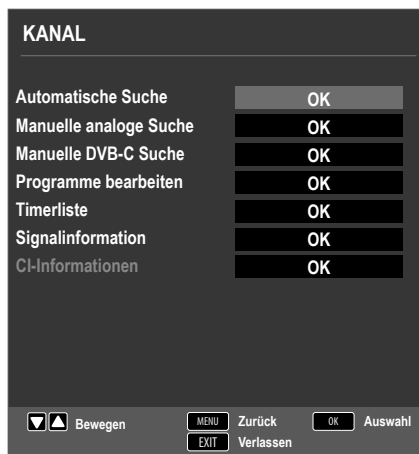

Menüpunkt	Einstellung
<b>AUTOMATISCHE SUCHE</b>	Sollten Sie als Quelle <b>DTV</b> gewählt haben (DVB-T oder DVB-C), stehen folgende Einstellmöglichkeiten zur Verfügung:
<b>LAND</b>	Wählen Sie das gewünschte Land für den Sendersuchlauf.
<b>EMP-FANGSART</b>	Wählen Sie mit den Richtungstasten die Empfangsart: <ul style="list-style-type: none"> <li>• <b>ATV+DTV</b> (Suche nach analogen und digitalen TV Kanälen);</li> <li>• <b>ATV</b> (Suche nach analogen TV Kanälen);</li> <li>• <b>DTV</b> (Suche nach digitalen TV Kanälen)</li> </ul>
<b>DIGITAL TYP</b>	Wählen Sie mit den Richtungstasten die Anschlussart ( <b>DVB-T</b> oder <b>DVB-C</b> ).
<b>SCANTYP</b> (nur im Modus DVB-C)	Suchmodus einstellen. Belassen Sie diese Einstellung auf <b>NETZWERKSUCHE</b> oder <b>VOLL</b> , wenn sie keine speziellen Einstellungen vornehmen wollen.
<b>NETZWERK ID</b> (nur im Modus DVB-C)	Netzwerk ID einstellen. Standardeinstellung ist <b>AUTO</b> .

<b>FREQUENZ</b> (nur im Modus DVB-C)	Frequenz einstellen. Standardeinstellung ist <b>AUTO</b> . Nur aktiv, wenn im Suchmodus der Eintrag <b>NETZWERKSUCHE</b> gewählt ist.
<b>SYMBOL-RATE</b> (nur im Modus DVB-C)	Symbolrate einstellen.
<b>LCN SENDERSORTIERUNG</b>	Logical Channel Numbering: Wählen Sie die Einstellung <b>EIN</b> , wenn die Sender anhand einer voreingestellten Senderliste sortiert werden soll (sofern vom Programmanbieter verfügbar)
Nachdem Sie alle Einstellungen vorgenommen haben, drücken Sie <b>OK</b> . Der Sendersuchlauf startet daraufhin	
Sollten Sie als Quelle <b>SATELLIT</b> gewählt haben, stehen folgende Einstellmöglichkeiten zur Verfügung:	
<b>LAND</b>	Wählen Sie das gewünschte Land für den Sendersuchlauf.
<b>SATELLIT</b>	Wählen Sie den Satellit aus, über den der Suchlauf gestartet werden soll.
<b>SUCHMODUS</b>	Suchmodus einstellen. <b>STANDARD:</b> Ein Suchlauf für den gewählten Satelliten wird anhand der für diesen Satelliten gespeicherten Transponderliste durchgeführt. Dies benötigt etwas Zeit. <b>NETZWERKSUCHE:</b> Netzwerksuche aktivieren/deaktivieren. <b>BLINDSUCHE:</b> Eine vollständige Suche des gewählten Satelliten wird durchgeführt. Hierbei werden auch neue Transponder berücksichtigt, die nicht in der Transponderliste enthalten sind. Bei der Blindsuche werden zwei Suchdurchläufe durchgeführt. Im ersten werden die Transponder des Satelliten ermittelt, im zweiten die Sender gesucht. Die Blindsuche benötigt die meiste Zeit.



	<b>SENDER TYP</b>	Legen Sie fest, nach welchen Kanälen Sie Suchen wollen: <b>FREIE KANÄLE</b> (freie Kanäle), <b>VERSCHLÜSSELT</b> (verschlüsselte Kanäle) oder <b>ALLE KANÄLE</b> (freie und verschlüsselte Kanäle).
	<b>SERVICE TYP</b>	Kanal Type wählen. <b>DTV</b> : Suche nach digitalen TV-Sendern. <b>RADIO</b> : Suche nach digitalen Radiosendern. <b>ALLE</b> : Suche nach digitalen TV- und Radiosendern.
	<b>PRESET-LISTE LADEN</b>	Die vorinstallierte Senderliste für den Satelliten Astra 19.2E wird geladen. Dieser Suchmodus benötigt die geringste Zeit. Wählen Sie <b>JA</b> aus, um die Senderliste zu laden. Wählen Sie <b>NEIN</b> , um den Sendersuchlauf zu starten.
	Nachdem Sie alle Einstellungen vorgenommen haben, drücken Sie <b>OK</b> . Der Sendersuchlauf startet daraufhin	
<b>MANUELLE ANALOGE SUCHE</b> (nur im ATV- und DTV-Modus)	Hier können Sie eine manuelle Programmierung für einzelne analoge Sender durchführen.	
	<b>AKTUELLER CH</b>	Wählen Sie die Programmnummer, für die Sie die Suche durchführen wollen.
	<b>FARBSYSTEM</b>	<b>PAL, SECAM, AUTO.</b>
	<b>TONSYSTEM</b>	<b>BG, I, DK, L.</b> Für Deutschland ist das Ton-System <b>BG</b> eingestellt.
	<b>FEINABSTIMMUNG</b>	Führen Sie mit ◀ ▶ die Feinabstimmung durch
	<b>SUCHE</b>	Starten Sie mit ◀ ▶ den Sendersuchlauf
<b>MANUELLE DVB-T SUCHE</b> (nur bei DVB-T)	Hier können Sie eine manuelle Programmierung für einzelne Sender im DVB-T Modus durchführen, wenn das eingespeiste Signal über Antenne kommt. Diese Option steht nur zur Verfügung, wenn zuvor <b>DTV</b> als Eingangsquelle gewählt wurde.	

	<b>VHF / UHF</b>	Wählen Sie den zu durchsuchenden Kanal. Drücken Sie <b>OK</b> , um den Suchlauf zu starten. Die Signalqualität wird anhand eines Balkens unterhalb dargestellt.
	<b>DTV</b>	Anzahl der gefundenen digitalen TV-Sender wird angezeigt.
	<b>RADIO</b>	Anzahl der gefundenen digitalen Radiosender wird angezeigt.
	<b>DATEN</b>	Anzahl der gefundenen Datenkanäle wird angezeigt.
<b>MANUELLE DVB-C SUCHE</b> (nur bei DVB-C)	Hier können Sie eine manuelle Programmierung für einzelne Sender im DVB-C Modus durchführen, wenn das eingespeiste Signal über Kabel kommt. Diese Option steht nur zur Verfügung, wenn zuvor <b>DTV</b> als Eingangsquelle gewählt wurde.	
	<b>FREQUENZ</b>	Suchfrequenz einstellen mit ◀ ▶ oder den Zifferntasten der Fernbedienung
	<b>SYMBOL (KS/S)</b>	Symbolrate einstellen.
	<b>QAM TYP</b>	Modulation einstellen.
	<b>DTV</b>	Anzahl der gefundenen digitalen TV-Sender wird angezeigt.
	<b>RADIO</b>	Anzahl der gefundenen digitalen Radiosender wird angezeigt.
	<b>DATEN</b>	Anzahl der gefundenen Datenkanäle wird angezeigt.
<b>PROGRAMME BEARBEITEN</b>	Hier sehen Sie die aktuell gespeicherten Sender. Für jeden Sender können Sie die nachfolgenden Einstellungen vornehmen.	
	<b>LÖSCHEN</b> Wählen Sie den Sender an, den Sie löschen möchten, und drücken Sie die <b>rote Taste [PROGRAM]</b> . Der markierte Sender wird daraufhin gelöscht. DVB-T/C: Ist die Funktion <b>LCN SENDERSORTIERUNG</b> eingeschaltet, werden die Programmnummern beim Senderlöschen mit gelöscht. Um dies zu vermeiden, schalten sie die Funktion unter <b>AUTOMATISCHE SUCHE</b> aus.	

**ÄNDERN** (nur bei ATV)

Wählen Sie den Sender an, den Sie umbenennen möchten, und drücken Sie die **grüne Taste [INTRO]**.

Nun können Sie den ersten Buchstaben ändern: Über die Richtungstasten ▲ ▼ können Sie im Zeichensatz hoch und runter scrollen.

Gehen Sie mit der Richtungstaste ▶ auf den nächsten Buchstaben usw.

Am Ende drücken Sie noch einmal die **grüne Taste [INTRO]**, um den Namen zu speichern.

**BEWEGEN**

Wählen Sie den Sender an und drücken Sie die **gelbe Taste [REPEAT]**. Verschieben Sie den Sender mit ▲ ▼ auf den gewünschten Platz und drücken Sie die **gelbe Taste [REPEAT]** ein weiteres Mal. Die anderen Sender werden entsprechend mit verschoben. Alternativ können Sie mit den **Zifferntasten** der Fernbedienung die Programmnummer eingeben, auf die der Sender verschoben werden soll. Drücken Sie im Anschluss die Taste **OK**. Daraufhin wird der Sender auf den gewünschten Programmplatz verschoben. Ist die Funktion **LCN SENDERSORTIERUNG** eingeschaltet, werden die Programmnummern mit verschoben. Um dies zu vermeiden, schalten sie die Funktion unter **AUTOMATISCHE SUCHE** aus.

**ÜBERSPRINGEN**

Wählen Sie den Sender an, den Sie beim Durchblättern der Sender über die Tasten **P+/-** überspringen möchten, und drücken Sie die **blaue Taste [A - B]**.

Der Sender kann weiterhin über die Zifferntasten ausgewählt werden.

**FAV**

Um einen Sender in eine Favoritenliste abzuspeichern, markieren Sie diesen und drücken die Taste **FAV**. Die Favoritenlisten rufen Sie über die Tasten der Fernbedienung auf.

<b>TIMERLISTE</b>	In der Timer-Liste werden alle programmierten Timer aufgeführt. Drücken Sie die <b>gelbe Taste (NEU)</b> , um einen Timer hinzuzufügen. Die folgenden Optionen sind daraufhin verfügbar:	
	<b>TYP</b>	Wählen Sie hier den Timer-Typ: <b>RECORDER</b> (Aufnahme-Timer) oder <b>ERINNERUNG</b> (Erinnerungs-Timer).
	<b>MODUS</b>	Hier können Sie den programmierten Timer aktivieren. Bestimmen Sie, ob der Timer <b>EINMAL, TÄGLICH</b> oder <b>WÖCHENTL.</b> ausgeführt werden soll.
	<b>STARTZEIT</b>	Verwenden Sie die Richtungstasten ◀ ▶, um die Uhrzeit, den Tag und den Monat auszuwählen. Verwenden Sie die Richtungstasten ▲ ▼, um die Einstellungen zu verändern. Bestätigen Sie die Einstellungen mit <b>OK</b> .
	<b>ENDZEIT</b>	Verwenden Sie die Richtungstasten ◀ ▶, um die Uhrzeit, den Tag und den Monat auszuwählen. Verwenden Sie die Richtungstasten ▲ ▼, um die Einstellungen zu verändern. Bestätigen Sie die Einstellungen mit <b>OK</b> . Drücken Sie nochmals <b>OK</b> , um die Einstellungen zu speichern.
	Der Timer wird nun in die Timer-Liste aufgeführt. Die geplanten Aufnahmen und Erinnerungen, die Sie gespeichert haben, können bearbeitet ( <b>blauen Taste ÄNDERN</b> ) oder aus der Timer-Liste gelöscht ( <b>rote Taste LÖSCHEN</b> ) werden.	
<b>SIGNALINFORMATION</b>	Hier werden die Signalinformationen des eingestellten Senders angezeigt. Diese Option steht Ihnen nur im DTV/Satellit Modus zur Verfügung.	

**CI INFORMATIONEN  
(CI+)**

Wenn Sie kostenpflichtige Kanäle anschauen möchten, müssen Sie sich zuvor bei einem entsprechenden Anbieter anmelden. Nach der Anmeldung erhalten Sie von Ihrem Anbieter ein Conditional Access Module (CA-Modul) und eine spezielle Karte. Hinweise zu den Einstellungen finden Sie in der mit dem Modul gelieferten Dokumentation.

Installieren Sie die CI-Komponenten auf folgende Weise in Ihrem Fernsehgerät:

- ▶ Schalten Sie das Fernsehgerät aus und ziehen Sie den Netzstecker.
- ▶ Setzen Sie zunächst das CI-Modul in den Steckplatz an der Seite des LCD-TVs ein. Anschließend stecken Sie die Karte ein.



Beachten Sie, dass Sie das CI Modul nur einsetzen oder herausnehmen dürfen, wenn das Gerät vom Stromnetz getrennt ist.

**HINWEIS!****Beschädigungsgefahr!**

CI-Modul oder Fernsehgerät können beschädigt werden, falls Sie versuchen, das CI-Modul mit Gewalt einzuschieben.

- ▶ Das CI-Modul muss richtig herum eingesetzt werden; falsch herum lässt es sich nicht einschieben.
- ▶ Verbinden Sie das Fernsehgerät mit der Stromversorgung, schalten Sie es ein und warten Sie einen Moment, bis die Karte erkannt wird.
- ▶ Bei manchen CAM-Modulen sind zusätzlich einige Einrichtungsschritte erforderlich, die Sie im Menü **CI INFORMATIONEN** ausführen können.

Menüpunkt	Einstellung		
<b>SATELLIT KONFIGURATION</b> (nur DVB-S)	<b>SATELLIT</b>	Wählen Sie den Satelliten aus, für den Sie die Einstellungen ändern oder den Suchlauf durchführen möchten.	
		<b>ÄNDERN</b> Drücken Sie die <b>grüne</b> Taste, um den angewählten Satelliten zu bearbeiten.	
		<b>SATELLITEN NAME</b>	Mit Hilfe der eingeblendeten Tastatur können Sie den Namen des Satelliten ändern. Wählen Sie mit den Pfeiltasten die gewünschten Zeichen und bestätigen Sie diese mit der Taste <b>OK</b> . Speichern Sie den neuen Namen mit der <b>blauen</b> Taste.
		<b>LÄNGEN-GRAD RICHTUNG</b>	Mit den Richtungstasten ◀ ▶ wählen Sie die Orbit Position <b>WEST</b> oder <b>EAST</b> .
		<b>LÄNGEN-GRAD WINKEL</b>	Mit den Zahlentasten geben Sie die Gradzahl ein.
		<b>BAND</b>	Wählen Sie das gewünschte Frequenzband <b>KU</b> oder <b>C</b> .
		<b>NEU</b> Drücken Sie die <b>gelbe</b> Taste, um einen neuen Satelliten anzulegen. Die Einstellmöglichkeiten sind hier die selben, wie unter <b>BEARBEITEN</b> .	
		<b>LÖSCHEN</b> Wählen Sie den zu löschenden Satelliten aus der Liste aus und drücken Sie die <b>rote</b> Taste. Bestätigen Sie die Abfrage mit <b>JA</b> .	
		<b>SUCHE</b> Drücken Sie die <b>blaue</b> Taste, um Einstellungen für den Suchlauf vorzunehmen.	

Menüpunkt	Einstellung	
	<b>KANALSUCHE</b>	<p>Suchmodus einstellen.</p> <p><b>STANDARD:</b> Ein Suchlauf für den gewählten Satelliten wird anhand der für diesen Satelliten gespeicherten Transponderliste durchgeführt. Dies benötigt etwas Zeit.</p> <p><b>NETZWERKSUCHE:</b> Netzwerksuche aktivieren/deaktivieren.</p> <p><b>BLINDSUCHE:</b> Eine vollständige Suche des gewählten Satelliten wird durchgeführt. Hierbei werden auch neue Transponder berücksichtigt, die nicht in der Transponderliste enthalten sind. Bei der Blindsuche werden zwei Suchdurchläufe durchgeführt. Im ersten werden die Transponder des Satelliten ermittelt, im zweiten die Sender gesucht. Die Blindsuche benötigt die meiste Zeit..</p>
	<b>SENDER TYP</b>	<p>Legen Sie fest, nach welchen Kanälen Sie Suchen wollen: <b>FREI</b> (freie Kanäle), <b>VERSCHLÜSSELT</b> (verschlüsselte Kanäle) oder <b>FREI+VERSCHLÜSSELT</b> (freie und verschlüsselte Kanäle).</p>
	<b>SERVICE TYP</b>	<p>Kanal Type wählen.</p> <p><b>DTV:</b> Suche nach digitalen TV-Sendern.</p> <p><b>RADIO:</b> Suche nach digitalen Radiosendern.</p> <p><b>ALLE:</b> Suche nach digitalen TV- und Radiosendern.</p>
<p>Drücken Sie die Taste <b>OK</b>, nachdem Sie alle Einstellungen vorgenommen haben. Der Suchlauf über den gewählten Satelliten wird nun gestartet.</p>		

Menüpunkt	Einstellung	
<b>TRANSPONDER</b>	Wechseln Sie mit der Pfeiltaste <b>EPG</b> in die Spalte <b>TRANSPONDER</b> und wählen Sie mit den Pfeiltasten <b>▲ ▼</b> den Transponder aus, über den der Suchlauf gestartet werden soll. Drücken Sie nun die Taste <b>OK</b> , um den betreffenden Transponder mit einem roten Haken zu markieren.	
	<b>NEU</b> Drücken Sie die <b>gelbe</b> Taste, um einen neuen Transponder hinzuzufügen. Geben Sie die geforderten Werte ein und bestätigen mit <b>OK</b> bzw. drücken <b>EXIT</b> , um abubrechen.	
	<b>FRE- QUENZ</b>	Geben Sie über die Zahlentasten die Frequenz ein.
	<b>SR (KS/S)</b>	Geben Sie über die Zahlentasten die Symbolrate ein.
	<b>POLARI- TÄT</b>	Wählen Sie mit <b>◀ ▶</b> die Polarisationssebene.
	<b>LÖSCHEN</b> Wählen Sie den zu löschenden Transponder wie oben beschrieben aus der Liste aus und drücken Sie die <b>rote</b> Taste. Bestätigen Sie die Abfrage mit <b>JA</b> .	
	<b>ÄNDERN</b> Die Einstellmöglichkeiten entsprechen denen von <b>NEU</b> .	
	<b>SUCHE</b> Die Einstellmöglichkeiten entsprechen denen von <b>SUCHE</b> unter Satellit.	
<b>LNB TYP</b>	Geben Sie hier die Oszillatorfrequenz zu Ihrem LNB-Typ aus. Als Standard ist <b>09750/10600</b> ausgewählt.	
	Folgende <b>UNICABLE</b> Einstellungen können hier vorgenommen werden.	
	<b>LNB TYP</b>	Hier können Sie die LNB Frequenz einstellen
	<b>IF KANAL</b>	Hier können Sie die IF Frequenz einstellen
	<b>CENTER FREQUENZ</b>	Hier können Sie die Center Frequenz einstellen
	<b>SAT POSI- TION</b>	Hier können Sie die Satellitenposition einstellen



Menüpunkt	Einstellung	
	<b>LNB VERSOR- GUNG</b>	Stellen Sie hier die LNB-Spannung ein.
	<b>22KHZ</b>	Stellen Sie hier ggf. den Tone ein, Standard ist <b>AUTO</b> .
	<b>TONEBURST</b>	Wenn Ihre Satelliten-Anlage ein Tonburst benötigt, können Sie hier <b>BURST A</b> oder <b>B</b> einstellen.
	<b>DISEQC 1.0/1.1</b>	Wenn Sie eine Satelliten-Antenne mit mehreren LNBs bzw. einem DiSEqC-Schalter angeschlossen haben, stellen Sie das gewünschte LNB hier ein.
	<b>MOTOR</b>	Wenn Ihre Satelliten- Antenne eine Motorsteuerung hat, wählen Sie mit ◀ ▶ die gewünschte DiSEqC-Version aus. Drücken Sie <b>OK</b> , um die Antennenposition zu definieren.
	Um die Suche zu starten drücken Sie die <b>blaue</b> Taste ( <b>SUCHE</b> ) und bestätigen Sie mit <b>OK</b> .	

## 10.2. Menü Bild



Menüpunkt	Einstellung
<b>BILDEINSTELLUNG</b>	Bildmodus wählen: <b>STANDARD, DYNAMISCH, MILD, PERSÖNLICH</b> . Diese Funktion entspricht der Taste <b>P. M O D E</b> . Bei der Einstellung <b>PERSÖNLICH</b> können Sie <b>KONTRAST, HELLIGKEIT, FARBE, FARBTON</b> und <b>SCHÄRFE</b> selbst einstellen. Bei den anderen Einstellungen sind diese Parameter fest definiert.
<b>KONTRAST</b>	Kontrast verringern bzw. erhöhen (Skala 0 - 100).
<b>HELLIGKEIT</b>	Helligkeit verringern bzw. erhöhen (Skala 0 - 100).
<b>FARBE</b>	Farbe verringern bzw. erhöhen (Skala 0 - 100).
<b>FARBTON</b>	Farbton Einstellungen nur bei NTSC-Empfang verfügbar
<b>SCHÄRFE</b>	Schärfe verringern bzw. erhöhen (Skala 0 - 100).
<b>FARBTEMPERATUR</b>	Farbtemperatur wählen: <b>KALT, NORMAL</b> und <b>WARM</b> .
<b>RAUSCHUNTERDRÜCKUNG</b>	Mit dieser Funktion können Sie das Bildrauschen verringern und die Bildqualität bei schwachem Signal verbessern. Wählen Sie zwischen <b>AUS, NIEDRIG, MITTEL, HOCH</b> und <b>STANDARD</b> .
<b>OVERSCAN</b> (nur bei HDMI)	<b>AUTO</b> : Automatische Anpassung des Bildformat an das Eingangssignal <b>OVERSCAN</b> : Format für die Wiedergabe von Videos (Overscan) <b>PC</b> : Format für die Wiedergabe von PC Signalen (1:1 Darstellung).

Menüpunkt	Einstellung
<b>HDR</b>	Wählen Sie hier eine Einstellung für die HDR-Wiedergabe: <b>NIEDRIG, MITTEL, HOCH</b> . Die Einstellung HDR ist nur verfügbar, wenn ein HDR-kompatibles Wiedergabegerät an einem HDMI-Anschluss angeschlossen ist und im Menü <b>OPTIONEN</b> die Option <b>EDID VERSION</b> auf <b>2.0</b> eingestellt wurde.
<b>BACKLIGHT</b>	Hier können Sie den Helligkeitswert der Hintergrundbeleuchtung regeln (Skala 0 - 100).

### 10.3. Menü Ton

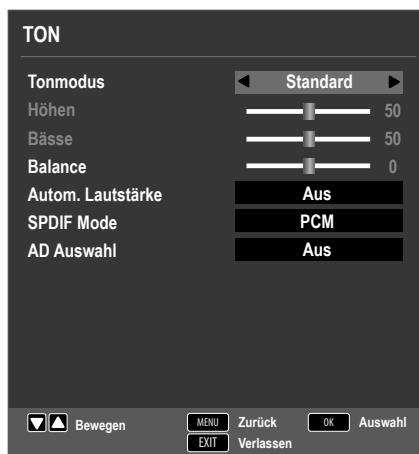

Menüpunkt	Einstellung
<b>TONMODUS</b>	Audiomodus wählen: <b>STANDARD, MUSIK, FILM, SPORT, PERSÖNLICH</b> . Diese Funktion entspricht der Taste <b>S.M O D E</b> .
<b>HÖHEN</b>	Tiefe Frequenzen verringern bzw. erhöhen (Skala 0 - 100).
<b>BÄSSE</b>	Hohe Frequenzen verringern bzw. erhöhen (Skala 0 - 100).
<b>BALANCE</b>	Stellen Sie die Balance zwischen dem linken und rechten Lautsprecher ein.
<b>AUTOM. LAUTSTÄRKE</b>	Die Funktion <b>AVL</b> (Automatic Volume Limiting) gleicht die unterschiedlichen Lautstärken der verschiedenen Sendungen aus. Stellen Sie auf <b>AUS</b> , so hören Sie die Originallautstärken. Stellen Sie auf <b>EIN</b> , so hören Sie eine gleichmäßige Lautstärke.
<b>SPDIF MODE</b>	SPDIF Modus einstellen.
<b>AD AUSWAHL</b>	Erzählermodus aktivieren/deaktivieren, sowie Lautstärke einstellen. Verfügbar nur im DTV-Modus. Unterstützung abhängig von der Sendung.

## 10.4. Menü Zeit



Menüpunkt	Einstellung
<b>UHR</b>	Anzeige der Uhrzeit. Einstellung nicht möglich. Diese Option steht nur im DTV Modus zur Verfügung.
<b>ZEITZONE</b>	Hierüber können Sie die Zeitzone einstellen. Diese Option steht nur im DTV Modus zur Verfügung.
<b>EINSCHLAF-TIMER</b>	Wählen Sie eine Zeit, nach der sich das Gerät selbständig ausschaltet. Wählen Sie <b>AUS</b> , um die Funktion zu beenden.
<b>AUTOM. ABSCHALTUNG</b>	Stellen Sie hier die Zeit ein, wonach sich der LCD-TV automatisch ausschaltet, wenn keine Bedienung über das Bedienfeld oder der Fernbedienung innerhalb der vorgegeben Zeit stattgefunden hat. Dies ist eine Funktion die dem Umweltschutz dient.
<b>OSD ZEIT</b>	Hier können Sie die Zeit einstellen, nach der das OSD-Menü sich automatisch schließt.

## 10.5. Menü Sperren



Menüpunkt	Einstellung	
<b>SYSTEM SPERREN</b>	Hierüber schalten Sie die Einstellungen <b>SENDER SPERREN, JUGENDSCHUTZ, TASTENSPERRE</b> und <b>HOTEL MODE</b> frei. Geben Sie dafür das Passwort ein. Im Auslieferungszustand: <b>4711</b> .	
<b>KENNWORT SETZEN</b>	Es öffnet sich ein Feld zur Eingabe der Passwörter.	
	<b>ALTES PASSWORT EINGEBEN</b>	Geben Sie mit den Zifferntasten das bestehende Passwort ein. Im Auslieferungszustand: <b>4711</b> .
	<b>NEUES PASSWORT EINGEBEN</b>	Geben Sie ein neues vierstelliges Passwort ein.
	<b>NEUES PASSWORT WIEDERHOLEN</b>	Geben Sie das neue Passwort noch mal ein. Das neue Passwort wird gespeichert
	 Notieren Sie sich das neue Passwort. Es wird beim Wiederherstellen der Werkseinstellungen nicht zurückgesetzt. Sollten Sie das Passwort vergessen haben, benutzen Sie das Master-Passwort <b>4711</b> .	
<b>SENDER SPERREN</b>	Legen Sie hier fest welche Sender gesperrt werden soll	
<b>JUGENDSCHUTZ</b>	Hier können Sie das Alter wählen. Diese Option steht nur im DTV Modus zur Verfügung.	

<b>TASTENSPERRE</b>	Hierüber schalten Sie die Tastensperre für die Bedienelemente am LCD-TV ein oder aus. Der LCD-TV kann dann nur über die Fernbedienung bedient werden.
<b>HOTEL MODE</b>	Im Hotelmodus können sie verschiedene Einstellungen vornehmen, um die Nutzung und Bedienung des Gerätes zu begrenzen.

## 10.6. Menü Optionen



<b>Menüpunkt</b>	<b>Einstellung</b>
<b>OSD SPRACHE</b>	Wählen Sie die Sprache des OSD-Menüs. Sie stellt sich un-mittelbar um.
<b>VIDEOTEXT ZEICHENSATZ</b>	Wählen Sie hier den Videotext Zeichensatz: <b>WEST, EAST, RUSSIAN, ARABISCH</b> oder <b>FARSI</b> .
<b>AUDIOSPRACHEN</b>	Wird die aktuelle Sendung in mehreren Sprachen ausge-strahlt, so können Sie hier ihre bevorzugte Sprache ein-stellen. Diese wird entsprechend wiedergegeben. Sie können ihre Einstellungen für zwei Sprachen ( <b>ERSTE, ZWEITE</b> ) vornehmen.
<b>UNTERTITELSPRA- CHE</b>	Wird die aktuelle Sendung mit mehreren Untertitelspra-chen ausgestrahlt, so können Sie hier ihre bevorzugte Sprache einstellen. Diese wird entsprechend wiederge-geben. Sie können ihre Einstellungen für zwei Sprachen ( <b>ERSTE, ZWEITE</b> ) vornehmen.
<b>GEHÖRLOSENHILFE</b>	Wenn der Sender spezielle Audiosignale für Hörgeschä-digte überträgt, können Sie die Einstellung auf <b>EIN</b> stellen, um diese Signale zu empfangen. Diese Option steht nur im DTV Modus zur Verfügung.

Menüpunkt	Einstellung	
<b>PVR DATEISYSTEM</b> (nur im DTV-Modus)	<b>DISK AUSWÄHLEN</b>	Aufrufen der Liste aller angeschlossenen USB-Speichermedien. Wählen Sie hier das gewünschte USB-Speichermedium aus.
	<b>PRÜFE PVR DATEISYSTEM</b>	Drücken Sie die Taste <b>OK</b> , um zu prüfen, ob das gewählte USB-Speichermedium kompatibel ist. Bei erfolgreicher Prüfung erscheint hier die Meldung <b>ERFOLG</b> .
	<b>USB DISK</b>	Nach der Prüfung des PVR Dateisystems wird das Ergebnis für das angeschlossene USB-Speichermedium hier angezeigt.
	<b>FORMATIEREN</b>	Hier kann das ausgewählte USB-Speichermedium formatiert werden. Drücken Sie die Taste <b>OK</b> , um die Formatierung zu starten. Beantworten Sie die anschließende Sicherheitsabfrage mit <b>JA</b> , um die Formatierung durchzuführen, und mit <b>NEIN</b> , um sie abzubrechen. Zusätzlich wird hier die maximale Aufnahmezeit für SD- und HD-Aufnahmen angezeigt.
	<b>TIMESHIFT GRÖSSE</b>	Hier wird die Time Shift-Größe angezeigt, nachdem die PVR Dateisystem-Prüfung durchgeführt wurde.
	<b>SPEED</b>	Hier wird die Übertragungsgeschwindigkeit angezeigt, nachdem die Geschwindigkeitsprüfung oder die Formatierung durchgeführt wurde.
	<b>REST AUFNAHMEZEIT</b>	Wählen Sie hier die maximale Aufnahmezeit (1 - 6 Stunden).
<b>BILDFORMAT</b>	Stellen Sie hier das Bildformat ein. Diese Funktion entspricht der Taste <b>SIZE</b>	
<b>BLAUER BILDSCHIRM</b>	Wenn das LCD-TV kein Signal empfängt, erscheint statt des „Schnee“ oder des schwarzen Bildes ein blauer Hintergrund.	
<b>ERSTINSTALLATION</b>	Hier können Sie das Menü zur Erstinstallation aufrufen.	
<b>WERKSEINSTELLUNGEN</b>	Hier können Sie das Gerät auf die Werkseinstellung zurücksetzen.	
<b>SOFTWARE UPDATE (USB)</b>	Hier können Sie nach der neuesten Software für den Fernseher suchen und diese aktualisieren. Das Update dauert einige Minuten. Unterbrechen Sie den Update-Vorgang nicht, um irreparable Schäden am Gerät zu vermeiden.	

Menüpunkt	Einstellung	
<b>HDMI CEC</b> (Consumer Electronics Control)	Aktivieren Sie diese Funktion, um die Kommunikation aller über HDMI angeschlossenen Geräte zu ermöglichen. So können Sie beispielsweise alle Geräte eines HDMI Netzwerks mit nur einer Fernbedienung steuern. Alle verbundenen Geräte müssen die CEC Funktion unterstützen. Hier kann es, je nach Gerät, zu Funktionseinschränkungen kommen, die nicht geändert werden können.	
	<b>CEC KONTROLLE</b>	Aktivieren/Deaktivieren der CEC Funktion
	<b>AUDIO RECEIVER</b>	Der Audio Return Channel ist von Nutzen, wenn das TV Gerät an einen AV-Receiver oder einer Soundbar mit ARC Funktion angeschlossen ist. ARC ermöglicht es nicht nur Audiosignale über HDMI zu empfangen, sondern auch über das gleiche Kabel vom TV-Gerät an ein ARC kompatibles Gerät zu senden.  <b>ARC funktioniert nur über den HDMI-Anschluss</b>
	<b>GERÄT AUTOM. AUS-SCHALTEN</b>	Hier können Sie bestimmen, ob das angeschlossene Gerät mit in den Standby-Modus wechselt, wenn der Fernseher in diesen geschaltet wird.
	<b>TV AUTOM. EINSCHALTEN</b>	Hier können Sie bestimmen, ob das TV-Gerät ebenfalls eingeschaltet wird, wenn das angeschlossene Gerät eingeschaltet wird.
	<b>GERÄTELIS-TE</b>	Geräte, die am HDMI-Anschluss angeschlossen sind, werden hier aufgeführt.
	<b>GERÄTEMENÜ</b>	Öffnet das Menü des angeschlossenen CEC Gerätes.
<b>SOFTWARE VERSION</b>	Anzeige der aktuellen Software-Version.	
<b>EDID VERSION</b>	Wählen Sie hier die gewünschte EDID-Version. Für eine HDR-Wiedergabe über HDMI wählen Sie die Einstellung <b>EDID 2.0</b> .	



### 10.6.1. Senderliste

Drücken Sie während des TV-Betriebs die Taste **OK**, um die **SENDERLISTE** aufzurufen. Folgende Optionen stehen Ihnen hier zur Verfügung:

Taste	Eintrag	Funktion
▲ ▼		Mit diesen Tasten können Sie sich abwärts/aufwärts in der Senderliste bewegen. Drücken Sie die Taste <b>OK</b> , um auf den aktuell gewählten Sender umzuschalten.
Gelbe Taste <b>[REPEAT]</b> (nur wenn <b>ALLE</b> Sender angezeigt werden)	<b>FINDEN</b>	Diese Option ermöglicht eine Sendersuche über ein Tastenfeld. Geben Sie den Namen des gesuchten Senders ein, indem Sie mit den Pfeiltasten die gewünschten Zeichen anwählen und jeweils mit der Taste <b>OK</b> bestätigen. Sobald Sie ein Zeichen eingeben, werden automatisch alle Sender angezeigt, die mit diesem Zeichen beginnen. Wählen Sie im Anschluss den Eintrag <b>OK</b> und bestätigen Sie mit der Taste <b>OK</b> . Das Gerät schaltet nun auf den ersten Sender der gefundenen Auswahl.
Grüne Taste <b>[INTRO]</b> (nur wenn <b>ALLE</b> Sender angezeigt werden (nur bei Satellit verfügbar))	<b>SORTIEREN</b>	Mit dieser Option können Sie die Sortierung der Senderliste festlegen: <b>BY DEFAULT:</b> Die Sender werden nach den Standard-Vorgaben sortiert. <b>NACH FREQUENZ:</b> Die Sender werden nach der Frequenz sortiert. <b>NACH SERVICE NAME:</b> Die Sender werden nach dem Namen sortiert. <b>SORTIEREN NACH SATELLITENNAME:</b> Die Sender werden nach dem Satellitennamen sortiert. <b>NACH VERSCHLÜSSELUNG:</b> Verschlüsselte und freie Sender werden getrennt voneinander sortiert.
<b>CH+ / CH-</b>	<b>SEITE AUF / AB</b>	Mit diesen Tasten können Sie sich in 10er Schritten durch die einzelnen Seiten der Senderliste bewegen.

◀ ▶	<b>AUSWAHL</b>	Bei DTV und Satellit verfügbar <ul style="list-style-type: none"> <li>– <b>ALLE</b>: alle Sender werden aufgeführt;</li> <li>– <b>DTV</b>: nur die digitalen TV-Sender werden aufgeführt;</li> <li>– <b>RADIO LISTE</b>: nur die Radiosender werden aufgeführt.</li> <li>– <b>DATEN</b>: nur die Daten werden aufgeführt.</li> <li>– <b>HD</b>: nur die HD-Sender werden aufgeführt.</li> <li>– <b>FREI</b>: nur die frei verfügbaren Sender werden aufgeführt;</li> <li>– <b>VERSCHLÜSSELTES PROGRAMM</b>: nur die verschlüsselten Sender werden aufgeführt;</li> <li>– <b>Satellitenanwahl</b>: Es werden alle Sender aufgeführt, die vom gewählten Satelliten gesendet werden.</li> </ul>
-----	----------------	--

## 10.6.2. PVR-Aufnahme



Bevor Sie eine PVR-Aufnahme starten, stellen Sie sicher, dass Sie ein USB-Speichermedium an einem der USB-Anschlüsse angeschlossen haben, und dass alle notwendigen Einstellungen unter **OPTIONEN > PVR DATEI-SYSTEM** vorgenommen wurde.

Drücken Sie während des TV-Betriebs die Taste **●**. Die Aufnahme des aktuell gewählten Programms startet automatisch und die folgenden Optionen sind verfügbar:

- : PVR-Aufnahme starten
- ▶ **II** : Aktuelle Aufnahme abspielen.
- : Aufnahme/Wiedergabe stoppen

Die folgenden Optionen sind bei der Wiedergabe einer Aufnahme anwählbar:

- ▶ **II** : Unterbrechen der Wiedergabe
- ◀◀/▶▶ : Schneller Rücklauf/Vorlauf
- ◀/▶ : Vorige/nächste Aufnahme anzeigen
- ▶ Um die Aufnahme zu stoppen, drücken Sie **■**. Bestätigen Sie die anschließende Abfrage mit **JA**. Die Aufnahme wird nun in der Timerliste aufgeführt.



Die PVR-Aufnahmeliste können Sie mit der Taste **INDEX** aufrufen. Hier können Sie mit der Taste **OK** die Wiedergabe von Aufnahmen starten oder bestehende Aufnahmen mit der **roten Taste** löschen.

### 10.6.3. Timeshift-Aufnahmefunktion

Sie haben die Möglichkeit, das aktuell ausgestrahlte Programm anzuhalten und anschließend zeitversetzt weiterlaufen zu lassen.

- ▶ Drücken Sie während des TV-Betriebs die Taste ● und anschließend die Taste ▶ II . Das Programm wird nun gestoppt. Im Hintergrund läuft daraufhin die Timeshift-Aufnahme.
- ▶ Wenn Sie nun die Taste ▶ II erneut drücken, wird das Programm von der entsprechenden Stelle zeitversetzt fortgeführt, weil die Timeshift-Aufnahme abgespielt wird. Sie können dann folgende Optionen verwenden:
  - ▶ II : Unterbrechen der Wiedergabe
  - ◀/▶ : Schneller Rücklauf/Vorlauf
  - ⏪/⏩ : Schrittweise zurück/vor
- ▶ Um den Timeshift-Modus zu beenden, drücken Sie zweimal ■ . Bestätigen Sie die anschließende Abfrage mit JA . Das aktuelle Programm wird nun wieder in Echtzeit angezeigt.

# 11. Media Player

Wenn Sie einen USB-Datenträger an den LCD-TV anschließen, können Sie Fotos, Musik, Videos oder Text wiedergeben. Welche Formate unterstützt werden, erfahren Sie in den Technischen Daten am Ende dieser Anleitung.

## Hinweise zur USB Nutzung

- ▶ Unter Umständen sind bestimmte Arten von USB-Geräten (MP3-Player) mit diesem LCD-TV nicht kompatibel.
- ▶ Schließen Sie das USB-Gerät direkt an.
- ▶ Benutzen Sie kein separates Kabel, da Kompatibilitätsprobleme entstehen können.
- ▶ Ziehen Sie das USB-Gerät nicht ab, während eine Datei wiedergegeben wird.



## HINWEIS!

### Beschädigungsgefahr!

Schnelles und mehrmaliges An- und Abstecken von USB-Geräten ist gefährlich und kann zu physische Schäden am USB-Gerät und besonders am LCD-TV führen.

- ▶ Sie sollten insbesondere nicht mehrmals schnell hintereinander das USB-Gerät ein- und wieder abstecken.

## 11.1. Zugriff auf den Media Player

- ▶ Schließen Sie den USB-Datenträger am seitlichen USB-Anschluss des Gerätes an.
- ▶ Drücken Sie die Taste **SOURCE** (an der Fernbedienung oder am Gerät) und wählen Sie mit **▲ ▼** die Quelle **USB**.
- ▶ Bestätigen Sie mit **OK**.
- ▶ Drücken Sie alternativ die Taste **MEDIA** an der Fernbedienung, um den Media Player zu öffnen.

## 11.2. Hauptmenü des Media Players

Nachdem Sie wie oben beschrieben über USB auf den Media Player zugegriffen haben, gelangen Sie in das Hauptmenü.



- ▶ Die nachstehenden Auswahlmöglichkeiten stehen Ihnen zur Verfügung:
  - **FOTO** - zur Wiedergabe von Fotodateien
  - **MUSIK** - zur Wiedergaben vom Musikdateien
  - **FILM** - zur Wiedergabe vom Videodateien
  - **TEXT** - zur Wiedergabe von Textdateien
- ▶ Wählen Sie mit **◀ ▶** das entsprechende Menü und bestätigen mit **OK**.
- ▶ Wählen Sie nun die Quelle, von dem Sie die Dateien abspielen möchten (z. B. USB-Stick oder eine Festplatte).

Im Menü der jeweiligen Medien **FOTO, MUSIK, FILM, TEXT** können Sie mit der roten Taste ein Objekt löschen.

Um den Media Player zu verlassen, drücken Sie die Taste **SOURCE** (an der Fernbedienung oder am Gerät) und wählen Sie eine andere Quelle, oder drücken Sie **EXIT** um zur zuvor genutzten Quelle zurück zukehren.

### 11.3. Fotos anzeigen

Wenn Sie **FOTO** aus dem Hauptmenü wählen, werden die verfügbaren Bilddateien gefiltert und am Bildschirm dargestellt.

- ▶ Befinden sich mehrere Ordner auf dem Datenträger, wählen Sie mit ◀ ▶ ▲ ▼ zunächst den Ordner und öffnen Sie ihn mit **OK**.
- ▶ Wählen Sie mit ◀ ▶ ▲ ▼ das gewünschte Foto aus, um es anzuzeigen. Drücken Sie **OK**, um das Foto anzuzeigen.
- ▶ Mit der Taste **OK** können Sie weitere Optionen auswählen. Bestätigen Sie eine Option jeweils mit **OK**.
  - **WIEDERGABE/PAUSE**: Starten/Unterbrechen Sie die Diashow aller Fotos.
  - **VORHERIGE/NÄCHSTE**: Voriges/nächstes Bild anzeigen.
  - **STOP**: Wiedergabe der Diashow stoppen.
  - **ALLE WIEDERHO...**: Stellen Sie eine Wiederholung der Diashow ein
  - **MUSIK**: Hintergrundmusik ein-/ausschalten
  - **PLAYLISTE**: Zeigt die Wiedergabeliste der Bilder an
  - **INFO.**: Zeigt Informationen zum angezeigten Bild an
  - **DREHEN**  : Dreht das gewählte Bild um 90 Grad gegen/im Uhrzeigersinn
  - **ZOOM IN/OUT**: Vergrößert/verkleinert das angezeigte Bild
  - **ANSICHT VERS...**: Haben Sie zuvor mit der Zoom-Funktion die Darstellung vergrößert, können Sie mit den Richtungstasten ◀ ▶ ▲ ▼ die nicht sichtbaren Bereiche verschieben.
- ▶ Zur Wiedergabe der Dateien können Sie außerdem die Medientasten auf der Fernbedienung verwenden.
- ▶ Drücken Sie die Taste **EXIT**, um zum vorhergehenden Menü zurückzukehren

## 11.4. Musik wiedergeben

Wenn Sie **MUSIK** aus dem Hauptmenü wählen, werden die verfügbaren Musikdateien gefiltert und am Bildschirm dargestellt.

- ▶ Befinden sich mehrere Ordner auf dem Datenträger, wählen Sie mit ◀ ▶ ▲ ▼ zunächst den Ordner und öffnen Sie ihn mit **OK**.
- ▶ Wählen Sie mit ◀ ▶ ▲ ▼ das gewünschte Musikstück aus, um es wiederzugeben. Drücken Sie **OK**, um das Stück zu starten.
- ▶ Mit der Taste **OK** können Sie weitere Optionen auswählen. Bestätigen Sie eine Option jeweils mit **OK**.
  - **WIEDERGABE/PAUSE**: Starten/Unterbrechen Sie die Wiedergabe des Musikstücks
  - **FB/FF**: Schneller Rücklauf/Vorlauf
  - **VORHERIGE/NÄCHSTE**: Voriges/nächstes Musikstück wiedergeben
  - **STOP**: Wiedergabe des Musikstücks stoppen
  - **ALLE WIEDERHO...**: Stellen Sie eine Wiederholung der Titel ein
  - **SETZE A**: Wiederholt einen Titel innerhalb eines bestimmten Abschnittes
  - **STUMM**: Stummschalten der Wiedergabe
  - **PLAYLISTE**: Zeigt die Wiedergabeliste der Musiktitel an
  - **INFO.**: Zeigt Informationen zum angezeigten Titel an
  - **GEHE ZU**: Titel zu einem bestimmten Zeitpunkt starten
- ▶ Zur Wiedergabe der Dateien können Sie außerdem die Medientasten auf der Fernbedienung verwenden.
- ▶ Drücken Sie die Taste **EXIT**, um zum vorhergehenden Menü zurückzukehren.

## 11.5. Videos wiedergeben

Wenn Sie **FILM** aus dem Hauptmenü wählen, werden die verfügbaren Videodateien gefiltert und am Bildschirm dargestellt.

- ▶ Befinden sich mehrere Ordner auf dem Datenträger, wählen Sie mit ◀ ▶ ▲ ▼ zunächst den Ordner und öffnen Sie ihn mit **OK**.
- ▶ Wählen Sie mit ◀ ▶ ▲ ▼ das gewünschte Video aus, um es wiederzugeben. Drücken Sie **OK**, um das Video zu starten.
- ▶ Mit der Taste **OK** können Sie weitere Optionen auswählen. Bestätigen Sie eine Option jeweils mit **OK**.
  - **WIEDERGABE/PAUSE**: Starten/Unterbrechen Sie die Wiedergabe des Videos.
  - **FB/FF**: Schneller Rücklauf/Vorlauf
  - **VORHERIGE/NÄCHSTE**: Voriges/nächstes Video anzeigen
  - **STOP**: Wiedergabe des Videos stoppen
  - **CHARSET**: Textformat für Untertitel einstellen
  - **ALLE WIEDERHO...**: Stellen Sie eine Wiederholung der Videos ein.
  - **SETZE A**: Wiederholt ein Video innerhalb eines bestimmten Abschnittes
  - **PLAYLIST**: Zeigt die Wiedergabeliste der Videos an

- **INFO.:** Zeigt Informationen zur angezeigten Videodatei an
- **ZEITLUPE:** Zeitlupendarstellung
- **SCHRITT VOR:** Schrittweise Wiedergabe
- **GEHE ZU:** Video zu einem bestimmten Zeitpunkt starten
- ▶ Zur Wiedergabe der Dateien können Sie außerdem die Medientasten auf der Fernbedienung verwenden.
- ▶ Drücken Sie die Taste **EXIT**, um zum vorhergehenden Menü zurückzukehren.

## 11.6. Text wiedergeben

Wenn Sie **TEXT** aus dem Hauptmenü wählen, werden die verfügbaren Dateien gefiltert und am Bildschirm dargestellt.

- ▶ Befinden sich mehrere Ordner auf dem Datenträger, wählen Sie mit ◀ ▶ ▲ ▼ zunächst den Ordner und öffnen Sie ihn mit **OK**.
- ▶ Wählen Sie mit ◀ ▶ ▲ ▼ den gewünschten Text aus, um ihn darzustellen. Drücken Sie **OK**, um den Text darzustellen.
- ▶ Mit den Tasten ◀ ▶ können Sie im Dokument vor- und zurückblättern.
- ▶ Drücken Sie die Taste **EXIT**, um zum vorhergehenden Menü zurückzukehren.

## 12. EPG - Programmführer

Mit der Taste **EPG** öffnen Sie das „elektronische TV-Programm“.

In der Tabelle sehen Sie die aktuelle sowie die nächste Sendung für die verfügbaren Sender.

- ▶ Drücken Sie die Taste **EPG**, um den Programmführer zu öffnen.
- ▶ Wählen Sie mit ▲ ▼ einen Sender aus.
- ▶ Blättern Sie mit ▲ ▼ bzw. ◀ ▶ durch die Sendungen.



Die angezeigten Programminformationen werden von den Sendeanstalten erstellt. Falls keine Programminformation dargestellt wird, ist dies kein Fehler Ihres LCD-TVs.

Die folgende Tabelle zeigt die Optionen für den **PROGRAMMFÜHRER**:

Taste	Eintrag	Funktion
Rote Taste <b>[PROGRAM]</b>	<b>AUFNAHME</b>	Sie können hier eine Programmierung vornehmen. Verwenden Sie die Pfeiltasten ◀ ▶ ▲ ▼, um das gewünschte Programm zu wählen und die rote Taste, um zu bestimmen, ob die Aufnahme einmal ( <b>R</b> ), täglich ( <b>D</b> ) oder wöchentlich ( <b>W</b> ) ausgeführt werden soll. Die Einstellung <b>A</b> deaktiviert die Programmierung.

Grüne Taste <b>[INTRO]</b>	<b>ERINNERN</b>	Nimmt die ausgewählte Sendung in den Zeitplan auf. Sobald der programmierte Zeitpunkt erreicht wird, schaltet das Gerät automatisch auf die programmierte Sendung um. Eine Erinnerung der aktuellen Sendung ist nicht möglich. Wählen Sie hier zwischen einer täglichen ( <b>D</b> ) oder einer wöchentlichen ( <b>W</b> ) Erinnerung. Bei der Einstellung ☺ wird zum programmierten Zeitpunkt eine Erinnerung eingeblendet, ohne dass automatisch umgeschaltet wird.
Gelbe Taste <b>[REPEAT]</b>	<b>LETZTER TAG</b>	Das Programm des vorherigen Tages wird aufgerufen. Dies ist nur bis zum aktuellen Tag möglich. Das Programm der Vergangenheit wird nicht angezeigt.
Blaue Taste <b>[A - B]</b>	<b>NÄCHSTER TAG</b>	Das Programm des nächsten Tages wird aufgerufen.
▲ ▼ ◀ ▶	<b>ANSICHT VERSCHIEBEN</b>	Mit den Richtungstasten bewegen Sie sich innerhalb des Programmführers.
<b>INFO</b>	<b>DETAILS</b>	Zeigt eine detaillierte Beschreibung der markierten Sendung (falls verfügbar). Drücken Sie die Taste noch einmal, um die Beschreibung auszublenden.
<b>EXIT</b>	<b>VERLASSEN</b>	Verlassen Sie den Programmführer.



## 13. Problembhebung

Fehler	Maßnahme
<b>Es erscheint kein Bild und es ist kein Ton zu hören.</b>	<ul style="list-style-type: none"> <li>• Überprüfen Sie, ob das Netzkabel richtig an der Steckdose angeschlossen ist.</li> <li>• Überprüfen Sie, ob der Signalempfang auf <b>TV</b> eingestellt ist.</li> </ul>
<b>Es erscheint kein Bild von AV.</b>	<ul style="list-style-type: none"> <li>• Überprüfen Sie, ob Kontrast und Helligkeit korrekt eingestellt sind.</li> <li>• Überprüfen Sie, ob alle externen Geräte korrekt angeschlossen sind.</li> <li>• Überprüfen Sie, ob die richtige AV-Quelle angewählt ist.</li> </ul>
<b>Es ist kein Ton zu hören.</b>	<ul style="list-style-type: none"> <li>• Vergewissern Sie sich, dass die Lautstärke nicht auf Minimum steht.</li> <li>• Vergewissern Sie sich, dass die Stummschaltung nicht aktiviert ist. Drücken Sie dazu die Taste oben links auf der Fernbedienung mit dem durchgestrichenen Lautsprechersymbol.</li> <li>• Prüfen Sie, ob ein Kopfhörer angeschlossen ist.</li> <li>• Haben Sie einen Sat-Receiver oder DVD-Player über einen Scartkabel am Fernseher angeschlossen, prüfen Sie, ob das Kabel fest in der Scartbuchse sitzt.</li> </ul>
<b>Es gibt kein Bild oder keinen Ton. Es sind aber Geräusche zu hören.</b>	<ul style="list-style-type: none"> <li>• Der Empfang ist möglicherweise schlecht. Kontrollieren Sie, ob die Antenne angeschlossen ist.</li> </ul>
<b>Das Bild ist nicht deutlich.</b>	<ul style="list-style-type: none"> <li>• Der Empfang ist möglicherweise schlecht.</li> <li>• Kontrollieren Sie, ob die Antenne angeschlossen ist.</li> </ul>
<b>Das Bild ist zu hell oder zu dunkel.</b>	<ul style="list-style-type: none"> <li>• Überprüfen Sie die Einstellungen von Kontrast und Helligkeit.</li> </ul>
<b>Das Bild ist nicht scharf.</b>	<ul style="list-style-type: none"> <li>• Der Empfang ist möglicherweise schlecht.</li> <li>• Kontrollieren Sie, ob die Antenne angeschlossen ist.</li> <li>• Überprüfen Sie die Einstellungen der Schärfe und Rauschreduktion im Menü <b>BILD</b>.</li> </ul>
<b>Es erscheint ein Doppel- oder Dreifachbild.</b>	<ul style="list-style-type: none"> <li>• Kontrollieren Sie, ob die Antenne richtig ausgerichtet ist.</li> <li>• Es gibt möglicherweise von Bergen oder Gebäuden reflektierte Wellen.</li> </ul>
<b>Das Bild ist gepunktet.</b>	<ul style="list-style-type: none"> <li>• Es liegen möglicherweise Interferenzen von Autos, Zügen, Leitungen, Neonleuchten, etc. vor.</li> <li>• Es besteht möglicherweise eine Interferenz zwischen dem Antennen- und Stromkabel. Legen Sie die Kabel weiter auseinander.</li> </ul>

Fehler	Maßnahme
<b>Es erscheinen Streifen am Bildschirm oder die Farben verblasen.</b>	<ul style="list-style-type: none"> <li>• Liegt eine Interferenz von einem anderen Gerät vor?</li> <li>• Übertragungsantennen von Radiostationen oder Antennen von Funkamateuren und tragbare Telefone können auch Interferenzen verursachen.</li> <li>• Betreiben Sie das Gerät so weit weg wie möglich von dem Gerät, das die Interferenz möglicherweise verursacht.</li> </ul>
<b>Das Bedien-Panel am Gerät funktioniert nicht.</b>	<ul style="list-style-type: none"> <li>• Eventuell ist die Kindersicherung aktiviert.</li> </ul>
<b>Die Fernbedienung funktioniert nicht.</b>	<ul style="list-style-type: none"> <li>• Überprüfen Sie, ob die Batterien in der Fernbedienung geladen und richtig eingelegt sind.</li> <li>• Vergewissern Sie sich, dass das Sensorfenster nicht starker Lichteinstrahlung ausgesetzt ist.</li> </ul>
<b>TV-Gerät schaltet sich aus</b>	<ul style="list-style-type: none"> <li>• Prüfen Sie, ob unter <b>ZEIT</b> die automatische TV Abschaltung aktiviert ist.</li> </ul>

### 13.1. Benötigen Sie weitere Unterstützung?

Wenn die Vorschläge in den vorangegangenen Abschnitten Ihr Problem nicht behoben haben, nehmen Sie bitte Kontakt mit uns auf. Sie würden uns sehr helfen, wenn Sie uns folgende Informationen zur Verfügung stellen:

- Welche externen Geräte sind angeschlossen?
- Welche Meldungen erscheinen auf dem Bildschirm?
- Bei welchem Bedienungsschritt ist das Problem aufgetreten?
- Falls Sie einen PC an das Gerät angeschlossen haben:
  - Wie sieht Ihre Rechnerkonfiguration aus?
  - Welche Software haben Sie beim Auftreten des Fehlers verwendet?
- Welche Schritte haben Sie zur Lösung des Problems bereits unternommen?
- Wenn Sie bereits eine Kundennummer erhalten haben, teilen Sie uns diese mit.

### 13.2. Pixelfehler bei LCD-TVs

Trotz modernster Fertigung kann es auf Grund der hochkomplexen Technik in seltenen Fällen zu Ausfällen von einzelnen oder mehreren Leuchtpunkten kommen.

Bei Aktiv Matrix TFTs mit einer Auflösung von **3840 x 2160 Pixel**, welche sich aus je vier Sub-Pixel (Rot, Grün, Blau, Weiß) zusammensetzen, kommen insgesamt **ca. 33,2 Mio.** Ansteuerelemente zum Einsatz. Aufgrund dieser sehr hohen Anzahl von Transistoren und des damit verbundenen äußerst komplexen Fertigungsprozesses kann es vereinzelt zu einem Ausfall oder zur fälschlichen Ansteuerung von Pixel bzw. einzelnen Sub-Pixel kommen.

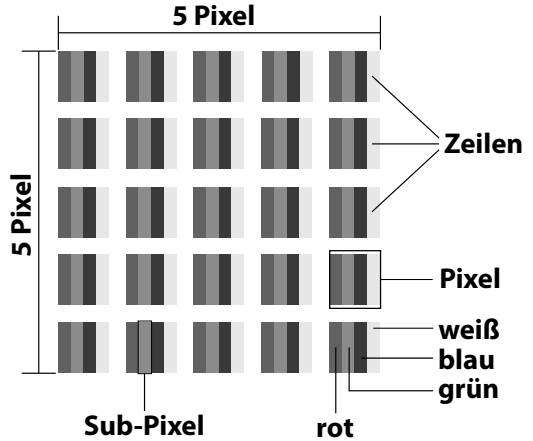

Pixelfehlerklasse	Fehlertyp 1 ständig leuchtender Pixel	Fehlertyp 2 ständig schwarzer Pixel	Fehlertyp 3 defekter Subpixel	
			leuchtend	schwarz
0	0	0	0	0
I	1	1	2 1 0	1 3 5
II	2	2	5 5-n* 0	0 2xn* 10
III	5	15	50 50-n* 0	0 2xn* 100
IV	50	150	500 500-n* 0	0 2xn* 1000

n\*=1,5

Die erlaubte Anzahl von Fehlern der o. g. Typen in jeder Fehlerklasse bezieht sich auf eine Million Pixel und muss entsprechend der physikalischen Auflösung der Displays umgerechnet werden.

Ihr Gerät entspricht der europäischen Norm ISO 9241-307 Klasse II (Pixelfehlerklasse).

## 14. Reinigung



### **WARNUNG!** **Stromschlaggefahr!**

Bei geöffnetem Gehäuse und bei Berührung von in dem Gerät befindlichen Teilen besteht Lebensgefahr durch elektrischen Schlag!

- ▶ Öffnen Sie nicht das Gehäuse des Geräts. Es enthält keine zu wartenden Teile. Ziehen Sie vor dem Reinigen immer den Netzstecker und alle Verbindungskabel!

Die Lebensdauer des LCD-TVs können Sie durch folgende Maßnahmen verlängern:

- Auf der Hochglanzpolierung befinden sich Schutzfolien, um das Fernsehgerät vor Kratzern zu schützen. Ziehen Sie die Folien ab, nachdem Sie das TV-Gerät korrekt aufgestellt haben.
- Falls die Hochglanzpolierung schmutzig wird, wischen Sie zunächst den Staub ab. Wischen Sie dann sanft mit einem Reinigungstuch nach. Wenn Sie nicht erst den Staub abwischen, oder Sie die Hochglanzpolierung zu stark abwischen, könnte die Hochglanzpolierung zerkratzt werden.
- Verwenden Sie keine Lösungsmittel, ätzende oder gasförmige Reinigungsmittel.
- Reinigen Sie den Bildschirm mit einem weichen, fusselreifen Tuch.
- Achten Sie darauf, dass keine Wassertröpfchen auf dem LCD-TV zurückbleiben. Wasser kann dauerhafte Verfärbungen verursachen.
- Um Schäden am Gerät zu vermeiden, darf keinesfalls Wasser ins Geräteinnere gelangen.
- Setzen Sie den Bildschirm weder grellem Sonnenlicht noch ultravioletter Strahlung aus.
- Bitte bewahren Sie das Verpackungsmaterial gut auf und benutzen Sie ausschließlich dieses, um den LCD-TV zu transportieren.

## 15. Lagerung bei Nichtbenutzung

Wenn Sie das TV-Gerät für einen längeren Zeitraum nicht benutzen, lagern Sie es an einem trockenen, kühlen Ort und achten Sie darauf, dass das Gerät vor Staub und extremen Temperaturschwankungen geschützt ist. Entfernen Sie zuvor alle Anschlüsse und nehmen Sie die Batterien aus der Fernbedienung.

## 16. Entsorgung



### Verpackung

Ihr Gerät befindet sich zum Schutz vor Transportschäden in einer Verpackung. Verpackungen sind aus Materialien hergestellt, die umweltschonend entsorgt und einem fachgerechten Recycling zugeführt werden können.



### Gerät

Das nebenstehende Symbol einer durchgestrichenen Mülltonne bedeutet, dass das Gerät der Richtlinie 2012/19/EU unterliegt. Altgeräte dürfen nicht im normalen Hausmüll entsorgt werden. Entsprechend Richtlinie 2012/19/EU ist das Gerät am Ende seiner Lebensdauer einer geordneten Entsorgung zuzuführen. Dabei werden im Gerät enthaltene Wertstoffe der Wiederverwertung zugeführt und die Belastung der Umwelt vermieden. Geben Sie das Altgerät an einer Sammelstelle für Elektroschrott oder einem Wertstoffhof ab. Nehmen Sie vorher die Batterien aus dem Gerät, und geben Sie diese getrennt an einer Sammelstelle für Altbatterien ab. Wenden Sie sich für nähere Auskünfte an Ihr örtliches Entsorgungsunternehmen oder Ihre kommunale Verwaltung.



### Batterien

Die fachgerechte Entsorgung von Altbatterien schützt die Umwelt und Ihre persönliche Gesundheit. Verbrauchte Batterien gehören nicht in den Hausmüll. Batterien müssen sachgerecht entsorgt werden. Zu diesem Zweck stehen im batterievertreibenden Handel sowie bei kommunalen Sammelstellen entsprechende Behälter zur Entsorgung bereit. Weitere Auskünfte erteilen Ihr örtlicher Entsorgungsbetrieb oder Ihre kommunale Verwaltung.

Im Zusammenhang mit dem Vertrieb von Batterien oder mit der Lieferung von Geräten, die Batterien enthalten, sind wir verpflichtet, Sie auf folgendes hinzuweisen:

Sie sind zur Rückgabe gebrauchter Batterien als Endnutzer gesetzlich verpflichtet. Sie können Altbatterien, die wir als Neubatterien im Sortiment führen oder geführt haben, unentgeltlich an unserem Versandlager (Versandadresse) zurückgeben.

## 17. Technische Daten

<b>LCD-TV P15010 (MD 31710)</b>		<b>MEDION®</b>
Gerätebezeichnung	P15010 (MD 31710)	
Bildschirmgröße	125,7 cm (50") LCD; 16:9-Display	
Leistungsaufnahme:	max. 135 Watt	
Leistungsaufnahme Standby	< 0,50 W	
Ausgangsleistung Lautsprecher	2 x 8 W RMS	
Physikalische Auflösung	3840 x 2160	
TV-System	Pal B/G, D/K, I; Secam L,L´	
Programmplätze	199 (ATV), 6.000 (DTV)	

<b>LCD-TV P15511 (MD 31711)</b>		<b>MEDION®</b>
Gerätebezeichnung	P15511 (MD 31711)	
Bildschirmgröße	138,8 cm (55") LCD; 16:9-Display	
Leistungsaufnahme:	max. 150 Watt	
Leistungsaufnahme Standby	< 0,50 W	
Ausgangsleistung Lautsprecher	2 x 8 W RMS	
Physikalische Auflösung	3840 x 2160	
TV-System	Pal B/G, D/K, I; Secam L,L´	
Programmplätze	199 (ATV), 6.000 (DTV)	

<b>LCD-TV P16512 (MD 31712)</b>		<b>MEDION®</b>
Gerätebezeichnung	P16512 (MD 31712)	
Bildschirmgröße	163,8 cm (65") LCD; 16:9-Display	
Leistungsaufnahme:	max. 240 Watt	
Leistungsaufnahme Standby	< 0,50 W	
Ausgangsleistung Lautsprecher	2 x 8 W RMS	
Physikalische Auflösung	3840 x 2160	
TV-System	Pal B/G, D/K, I; Secam L,L´	
Programmplätze	199 (ATV), 6.000 (DTV)	

<b>Kanäle</b>	
	VHF (Band I/III)
	UHF (BAND U)
	HYPERBAND
	KABEL-TV (S1-S20) / (S21-S41)
	DVB-T / DVB-T2 HD (H.265)
	DVB-C
	DVB-S2

<b>Anschlüsse</b>	
	Antennenanschluss (analog TV, DVB-T oder DVB-C)
	Satellitenanschluss
	1 x USB Anschluss
	Common Interface (CI+) Slot
<b>Video</b>	
	3 x HDMI 2.0 mit HDCP 2.2-Entschlüsselung
	1 x SCART
	1 x VGA (15 Pin D-Sub)
	AV In (Adapter 3,5 mm Klinke auf Cinch)
	YPbPr In (YUV) (Adapter 3,5 mm Klinke auf Cinch)

<b>Audio</b>	
	Stereo Audio In für AV, YPbPr (YUV) (Adapter 3,5 mm Klinke auf Cinch)
	PC Audio In (3,5 mm Klinke)
	Kopfhörerausgang (3,5 mm Klinke)
	Digital Audio Out (SPDIF) (koaxial)

<b>Laufwerke / Speichermedien</b>	
Laufwerke	USB, Common Interface
Unterstützte Formate über USB <sup>2</sup>	Foto: BMP, JPG, JPEG, PNG
	Musik: MP3, FLAC, OGG
	Film: AVI, MKV, MP4, MPEG 1/2/4, MOV, TS, VOB, Xvid, 3GP
	Text: TXT
Kapazitätsgrößen	USB max. 1 TB

<b>Fernbedienung</b>	
Übertragungsart	Infrarot
LED-Klasse	1
Batterientyp	2 x 1,5V AAA

<b>Umgebungstemperaturen</b>	
Zulässige Umgebungstemperatur	+5 °C - +35 °C
Zulässige relative Luftfeuchtigkeit	20 % - 85 %

<sup>3</sup> Aufgrund der Vielzahl unterschiedlicher Codecs, kann die Wiedergabe aller Formate nicht gewährleistet werden.



**Abmessungen / Gewichte P15010 (MD 31710)**

Abmessungen ohne Fuß (B x H x T)	ca. 1134 x 672 x 92 mm
Abmessungen mit Fuß (B x H x T)	ca. 1134 x 715 x 250 mm
Gewicht ohne Fuß	ca. 10,0 kg
Gewicht mit Fuß	ca. 10,1 kg
Wandmontage	Vesa Standard, Lochabstand 400 x 200 mm <sup>3</sup>

**Abmessungen / Gewichte P15511 (MD 31711)**

Abmessungen ohne Fuß (B x H x T)	ca. 1250 x 734 x 92 mm
Abmessungen mit Fuß (B x H x T)	ca. 1250 x 790 x 290 mm
Gewicht ohne Fuß	ca. 12,6 kg
Gewicht mit Fuß	ca. 12,8 kg
Wandmontage	Vesa Standard, Lochabstand 400 x 200 mm <sup>3</sup>

**Abmessungen / Gewichte P16512 (MD 31712)**

Abmessungen ohne Fuß (B x H x T)	ca. 1466 x 856 x 90 mm
Abmessungen mit Fuß (B x H x T)	ca. 1466 x 914 x 290 mm
Gewicht ohne Fuß	ca. 18,8 kg
Gewicht mit Fuß	ca. 19,0 kg
Wandmontage	Vesa Standard, Lochabstand 400 x 400 mm <sup>3</sup>



<sup>4</sup> Wandhalterung im Lieferumfang enthalten. Achten Sie bei der Montage darauf, dass Schrauben der Größe M6 verwendet werden. Die Länge der Schraube ergibt sich aus der Dicke der Wandhalterung zuzüglich 10 mm.

## 18. Produktdatenblatt



Scannen Sie den auf dem Energielabel abgebildeten QR Code, um das Produktdatenblatt als Download zu erhalten.

## 19. Serviceinformationen

Sollte Ihr Gerät einmal nicht wie gewünscht und erwartet funktionieren, wenden Sie sich zunächst an unseren Kundenservice. Es stehen Ihnen verschiedene Wege zur Verfügung, um mit uns in Kontakt zu treten:

- In unserer Service Community treffen Sie auf andere Benutzer sowie unsere Mitarbeiter und können dort Ihre Erfahrungen austauschen und Ihr Wissen weitergeben.  
Sie finden unsere Service Community unter <http://community.medion.com>.
- Gerne können Sie auch unser Kontaktformular unter [www.medion.com/contact](http://www.medion.com/contact) nutzen.
- Selbstverständlich steht Ihnen unser Serviceteam auch über unsere Hotline oder postalisch zur Verfügung.

<b>Deutschland</b>	
<b>Öffnungszeiten</b>	<b>Haushalt &amp; Heimelektronik</b>
Mo. - Fr.: 07:00 - 23:00 Sa. / So.: 10:00 - 18:00	☎ 0201 22099-222
<b>Serviceadresse</b>	
MEDION AG 45092 Essen Deutschland	
<b>Österreich</b>	
<b>Öffnungszeiten</b>	<b>Rufnummer</b>
Mo. - Fr.: 08:00 - 21:00 Sa. / So.: 10:00 - 18:00	☎ 01 9287661
<b>Serviceadresse</b>	
MEDION Service Center Franz-Fritsch-Str. 11 4600 Wels Österreich	

<b>Schweiz</b>	
<b>Öffnungszeiten</b>	<b>Haushalt &amp; Heimelektronik</b>
Mo. - Fr.: 09:00 - 19:00	① 0848 - 24 24 26
<b>Serviceadresse</b>	
<b>MEDION/LENOVO Service Center</b> <b>Ilfangstrasse 6</b> <b>8952 Schlieren</b> <b>Schweiz</b>	
<b>Belgien</b>	
<b>Öffnungszeiten</b>	<b>Rufnummer</b>
Mo. - Fr.: 09:00 - 19:00	① 02 - 200 61 98
<b>Serviceadresse</b>	
<b>MEDION B.V.</b> <b>John F.Kennedylaan 16a</b> <b>5981 XC Panningen</b> <b>Nederland</b>	
<b>Luxemburg</b>	
<b>Öffnungszeiten</b>	<b>Rufnummer</b>
Mo. - Fr.: 09:00 - 19:00	① 34-20 808 664
<b>Serviceadresse</b>	
<b>MEDION B.V.</b> <b>John F.Kennedylaan 16a</b> <b>5981 XC Panningen</b> <b>Nederland</b>	

## **Deutschland**



Diese und viele weitere Bedienungsanleitungen stehen Ihnen über das Serviceportal [www.medion.com/de/service/start/](http://www.medion.com/de/service/start/) zum Download zur Verfügung.

Dort finden Sie auch Treiber und andere Software zu diversen Geräten.

Sie können auch den nebenstehenden QR Code scannen und die Bedienungsanleitung über das Serviceportal auf Ihr mobiles Endgerät laden.

## Österreich



Diese und viele weitere Bedienungsanleitungen stehen Ihnen über das Serviceportal [www.medion.com/at/service/start/](http://www.medion.com/at/service/start/) zum Download zur Verfügung.

Dort finden Sie auch Treiber und andere Software zu diversen Geräten.

Sie können auch den nebenstehenden QR Code scannen und die Bedienungsanleitung über das Serviceportal auf Ihr mobiles Endgerät laden.

## Schweiz



Diese und viele weitere Bedienungsanleitungen stehen Ihnen über das Serviceportal [www.medion.com/ch/de/service/start/](http://www.medion.com/ch/de/service/start/) zum Download zur Verfügung.

Dort finden Sie auch Treiber und andere Software zu diversen Geräten.

Sie können auch den nebenstehenden QR Code scannen und die Bedienungsanleitung über das Serviceportal auf Ihr mobiles Endgerät laden.

## Belgien



Diese und viele weitere Bedienungsanleitungen stehen Ihnen über das Serviceportal [www.medion.com/be/nl/service/start/](http://www.medion.com/be/nl/service/start/) zum Download zur Verfügung.

Dort finden Sie auch Treiber und andere Software zu diversen Geräten.

Sie können auch den nebenstehenden QR Code scannen und die Bedienungsanleitung über das Serviceportal auf Ihr mobiles Endgerät laden.

## Luxemburg



Diese und viele weitere Bedienungsanleitungen stehen Ihnen über das Serviceportal [www.medion.com/lu/de/service/start/](http://www.medion.com/lu/de/service/start/) zum Download zur Verfügung.

Dort finden Sie auch Treiber und andere Software zu diversen Geräten.

Sie können auch den nebenstehenden QR Code scannen und die Bedienungsanleitung über das Serviceportal auf Ihr mobiles Endgerät laden.

## 20. Impressum

Copyright © 2021

Stand: 11. Mai 2021, 4:10 PM

Alle Rechte vorbehalten.

Diese Bedienungsanleitung ist urheberrechtlich geschützt.

Vervielfältigung in mechanischer, elektronischer und jeder anderen Form ohne die schriftliche Genehmigung des Herstellers ist verboten.

Das Copyright liegt beim Inverkehrbringer:

**MEDION AG**  
**Am Zehnthof 77**  
**45307 Essen**  
**Deutschland**

Bitte beachten Sie, dass die oben stehende Anschrift keine Retourenanschrift ist. Kontaktieren Sie zuerst immer unseren Kundenservice.

# 21. Datenschutzerklärung

Sehr geehrter Kunde!

Wir teilen Ihnen mit, dass wir, die MEDION AG, Am Zehnthof 77, 45307 Essen als Verantwortlicher Ihre personenbezogenen Daten verarbeiten.

In datenschutzrechtlichen Angelegenheiten werden wir durch unseren betrieblichen Datenschutzbeauftragten, erreichbar unter MEDION AG, Datenschutz, Am Zehnthof 77, D – 45307 Essen; datenschutz@medion.com unterstützt. Wir verarbeiten Ihre Daten zum Zweck der Garantieabwicklung und damit zusammenhängender Prozesse ( z. B. Reparaturen) und stützen uns bei der Verarbeitung Ihrer Daten auf den mit uns geschlossenen Kaufvertrag.

Ihre Daten werden wir zum Zweck der Garantieabwicklung und damit zusammenhängender Prozesse ( z. B. Reparaturen) an die von uns beauftragten Reparaturdienstleister übermitteln. Wir speichern Ihre personenbezogenen Daten im Regelfall für die Dauer von drei Jahren, um Ihre gesetzlichen Gewährleistungsrechte zu erfüllen.

Uns gegenüber haben Sie das Recht auf Auskunft über die betreffenden personenbezogenen Daten sowie auf Berichtigung, Löschung, Einschränkung der Verarbeitung, Widerspruch gegen die Verarbeitung sowie auf Datenübertragbarkeit.

Beim Auskunfts- und beim Löschungsrecht gelten jedoch Einschränkungen nach den §§ 34 und 35 BDSG ( Art. 23 DS-GVO), Darüber hinaus besteht ein Beschwerderecht bei einer zuständigen Datenschutzaufsichtsbehörde (Art. 77 DS-GVO i. V. m. § 19 BDSG). Für die MEDION AG ist das die Landesbeauftragte für Datenschutz und Informationsfreiheit Nordrhein Westfalen, Postfach 200444, 40212 Düsseldorf, [www.lidi.nrw.de](http://www.lidi.nrw.de).

Die Verarbeitung Ihrer Daten ist für die Garantieabwicklung erforderlich; ohne Bereitstellung der erforderlichen Daten ist die Garantieabwicklung nicht möglich

## 22. Index

<b>A</b>	
Anschließen.....	12
Antenne.....	25
Stromversorgung.....	25
Antenne .....	24
Aufstellungsort.....	9
<b>B</b>	
Batterien .....	13, 23, 69
Bedienung .....	33
Betriebssicherheit .....	7
Bildeinstellungen .....	33
<b>C</b>	
Common Interface.....	24
<b>E</b>	
Entsorgung .....	69
Erstinstallation.....	25, 55
<b>F</b>	
Farbtasten .....	36
Favoritenliste.....	34
Fehler .....	65
Fernbedienung .....	19
<b>G</b>	
Geräteübersicht .....	16
Rückseite.....	18
Vorderseite .....	16
<b>I</b>	
Inbetriebnahme.....	22
Infos anzeigen .....	34
<b>L</b>	
Lieferumfang.....	6
<b>M</b>	
Media Player.....	60
Menü	
Bild .....	50
Kanal.....	39
Optionen.....	54
Sperrn .....	53
Ton.....	51
Zeit .....	52
Montage .....	23
<b>P</b>	
Pixelfehler.....	67
Problembeseitigung .....	65
Programmauswahl.....	33
Programmführer .....	63
<b>Q</b>	
Quelle wählen.....	35
<b>R</b>	
Reinigung.....	68
Reparatur.....	12
<b>S</b>	
Satellit.....	27
Satellitensystem	
Satellit .....	46
Transponder.....	48
Satellit Konfiguration .....	28
Senderliste .....	57
Sicherheitshinweise.....	7
Anschließen .....	12
Betriebssicherheit .....	7
Stromversorgung.....	12
Stallit Konfiguration .....	46
Störung .....	65
Stromversorgung .....	12
Stromversorgung anschließen.....	25
<b>T</b>	
Technische Daten .....	70
Toneinstellungen.....	33
<b>U</b>	
Umgebungstemperatur.....	11
USB .....	60

**MEDION®**