

MEDION®

Bedienungsanleitung
Mode d'emploi



Ultra HD Smart-TV

MEDION® LIFE® X17032 (MD 31206)

MEDION® LIFE® X17034 (MD 31207)

MEDION® LIFE® X18089 (MD 31208)

Inhalt

1.	Hinweise zu dieser Anleitung	3
1.1.	In dieser Anleitung verwendete Symbole und Signalwörter	3
1.2.	Bestimmungsgemäßer Gebrauch.....	4
1.3.	Lieferumfang	4
2.	Sicherheitshinweise	5
2.1.	Betriebsicherheit.....	5
2.2.	Aufstellungsort	6
2.3.	Reparatur	7
2.4.	Umgebungstemperatur	7
2.5.	Sicherheit beim Anschließen.....	7
2.6.	Umgang mit Batterien	8
2.7.	Hinweise zur Konformität	9
3.	Geräteübersicht	10
3.1.	Vorderseite	10
3.2.	Rückseite und rechte Seite	11
3.3.	Fernbedienung	12
4.	Inbetriebnahme	14
4.1.	Auspacken	14
4.2.	Montage.....	15
4.3.	Batterien in die Fernbedienung einlegen.....	15
4.4.	Antenne anschließen.....	15
4.5.	Stromversorgung anschließen.....	16
4.6.	Smart-TV ein- und ausschalten.....	16
4.7.	Sendersuche nach dem ersten Einschalten	16
5.	Bedienung	20
5.1.	Programmauswahl	20
5.2.	Toneinstellungen	20
5.3.	Bildeinstellungen	21
5.4.	Infos anzeigen lassen.....	22
5.5.	Favoritenlisten öffnen	22
5.6.	Quelle wählen	23
5.7.	Wireless Display	23
6.	Videotext	24
6.1.	Die Bedienung des Videotexts	24
7.	Über das OSD-Menü	25
7.1.	Im Menü navigieren	25
7.2.	Die Taste Q. MENU	26
7.3.	Menüsystem im Detail	27
8.	EPG - Programm-Guide	51
9.	Medienportal	52
10.	HbbTV-System	53
11.	Internet	53
12.	MEDION® Life Remote App	54
13.	Datenschutz MEDION® Smart TV	54
14.	Problembekämpfung	55
14.1.	Benötigen Sie weitere Unterstützung?	57
14.2.	Pixelfehler bei Smart- TVs.....	57

14.3. Reinigung	58
15. Entsorgung.....	58
16. Technische Daten.....	59
16.1. Produktdatenblatt X17032 (MD 31206).....	62
16.2. Produktdatenblatt X17034 (MD 31207).....	63
16.3. Produktdatenblatt X18089 (MD 31208).....	64
17. Impressum.....	65
18. Index.....	66

1. Hinweise zu dieser Anleitung



HINWEIS!

Lesen Sie unbedingt diese Anleitung aufmerksam durch und befolgen Sie alle aufgeführten Hinweise. So gewährleisten Sie einen zuverlässigen Betrieb und eine lange Lebenserwartung Ihres Smart-TVs. Halten Sie diese Anleitung stets griffbereit in der Nähe Ihres Smart-TVs. Bewahren Sie die Bedienungsanleitung gut auf, um sie bei einer Veräußerung des Smart-TVs dem neuen Besitzer weitergeben zu können.

1.1. In dieser Anleitung verwendete Symbole und Signalwörter

	GEFAHR! Warnung vor unmittelbarer Lebensgefahr!
	WARNUNG! Warnung vor möglicher Lebensgefahr und/oder schweren irreversiblen Verletzungen!
	VORSICHT! Warnung vor möglichen mittleren und oder leichten Verletzungen!
	ACHTUNG! Hinweise beachten, um Sachschäden zu vermeiden!
	HINWEIS! Weiterführende Informationen für den Gebrauch des Gerätes!
	HINWEIS! Hinweise in der Bedienungsanleitung beachten!
	WARNUNG! Warnung vor Gefahr durch elektrischen Schlag!
	WARNUNG! Warnung vor Gefahr durch hohe Lautstärke!
•	Aufzählungspunkt / Information über Ereignisse während der Bedienung
▶	Auszuführende Handlungsanweisung
	Konformitätserklärung (siehe Kapitel „Konformitätserklärung“): Mit diesem Symbol markierte Produkte erfüllen die Anforderungen der EG-Richtlinien.

1.2. Bestimmungsgemäßer Gebrauch

- Dieses Gerät dient zum Empfang und zur Wiedergabe von Fernsehprogrammen. Die unterschiedlichen Anschlussmöglichkeiten ermöglichen eine zusätzliche Erweiterung der Empfangs- und Wiedergabequellen (Receiver, DVD-Player, DVD-Recorder, Videorecorder, PC etc.). Ihr Gerät bietet Ihnen vielfältige Möglichkeiten der Nutzung.
- Das Gerät ist nur für den privaten und nicht für den industriellen/kommerziellen Gebrauch bestimmt.
- Bitte beachten Sie, dass im Falle des nicht bestimmungsgemäßen Gebrauchs die Haftung erlischt.
- Bauen Sie das Gerät nicht ohne unsere Zustimmung um und verwenden Sie keine nicht von uns genehmigten oder gelieferten Zusatzgeräte.
- Verwenden Sie nur von uns gelieferte oder genehmigte Ersatz- und Zubehörteile.
- Beachten Sie alle Informationen in dieser Bedienungsanleitung, insbesondere die Sicherheitshinweise. Jede andere Bedienung gilt als nicht bestimmungsgemäß und kann zu Personen- oder Sachschäden führen.
- Nutzen Sie das Gerät nicht unter extremen Umgebungsbedingungen.
- Dieses Gerät ist nur für den Gebrauch in trockenen Innenräumen geeignet.
- Dieses Gerät ist nicht als Datenmonitor für Büroarbeitsplätze geeignet.

1.3. Lieferumfang

Bitte überprüfen Sie die Vollständigkeit der Lieferung und benachrichtigen Sie uns innerhalb von 14 Tagen nach dem Kauf, falls die Lieferung nicht komplett ist.

Mit dem von Ihnen erworbenen Produkt haben Sie erhalten:

- Ultra HD Smart-TV
- Fernbedienung (RC4995) inkl. 2 Batterien Typ LR03 (AAA) 1,5V
- Standfüße inkl. Befestigungsschrauben und Kunststoffkappen (optional)
- Dokumentation



GEFAHR!

Erstickungsgefahr!

Verpackungsfolien können verschluckt oder unsachgemäß benutzt werden, daher besteht Erstickungsgefahr!

- ▶ Halten Sie das Verpackungsmaterial, wie z.B. Folien oder Plastikbeutel von Kindern fern.

2. Sicherheitshinweise

2.1. Betriebssicherheit

- Dieses Gerät kann von Kindern ab 8 Jahren und darüber sowie von Personen mit verringerten physischen, sensorischen oder mentalen Fähigkeiten oder Mangel an Erfahrung und Wissen benutzt werden, wenn sie beaufsichtigt werden oder bezüglich des sicheren Gebrauchs des Gerätes unterwiesen wurden und die daraus resultierenden Gefahren verstanden haben.
- Kinder dürfen nicht mit dem Gerät spielen. Reinigung und Benutzer-Wartung dürfen nicht von Kindern ohne Beaufsichtigung durchgeführt werden.



GEFAHR!

Erstickungsgefahr!

Verpackungsfolien können verschluckt oder unsachgemäß benutzt werden, daher besteht Erstickungsgefahr!

- ▶ Halten Sie das Verpackungsmaterial, wie z.B. Folien oder Plastikbeutel von Kindern fern.



WARNUNG!

Stromschlaggefahr!

Gefahr eines elektrischen Schlages, Kurzschluss- und Brandgefahr!

- ▶ Öffnen Sie niemals das Gehäuse des Smart-TVs und führen Sie keine Gegenstände durch die Schlitze und Öffnungen ins Innere des Smart-TVs ein.



WARNUNG!

Überhitzung! Brandgefahr!

Überhitzung kann Beschädigungen des Smart-TVs und Brandgefahr zur Folge haben!

- ▶ Schlitze und Öffnungen des TV-Geräts dienen der Belüftung. Decken Sie diese Öffnungen nicht, z. B. mit Zeitungen, Tischdecken, Vorhängen etc., ab.

- Üben Sie keinen Druck auf das Display aus. Es besteht die Gefahr, dass der Bildschirm bricht.
- Die Fernbedienung besitzt eine Infrarot-Diode der Klasse 1. Betrachten Sie die LED nicht mit optischen Geräten.



VORSICHT!

Verletzungsgefahr!

Bei gebrochenem Display besteht Verletzungsgefahr!

- ▶ Packen Sie mit Schutzhandschuhen die geborstenen Teile ein.
- ▶ Waschen Sie anschließend Ihre Hände mit Seife, da nicht auszuschließen ist, dass Chemikalien austreten können.
- ▶ Senden Sie die Bruchteile zur fachgerechten Entsorgung an Ihr Service Center.
- ▶ Berühren Sie nicht das Display mit den Fingern oder mit kantigen Gegenständen, um Beschädigungen zu vermeiden.

Wenden Sie sich an den Kundendienst, wenn:

- das Netzkabel angeschmort oder beschädigt ist
- Flüssigkeit in das Gerät eingedrungen ist
- das Gerät nicht ordnungsgemäß funktioniert
- das Gerät gestürzt, oder das Gehäuse beschädigt ist
- Rauch aus dem Gerät aufsteigt

2.2. Aufstellungsort

- Neue Geräte können in den ersten Betriebsstunden einen typischen, unvermeidlichen aber völlig ungefährlichen Geruch abgeben, der im Laufe der Zeit immer mehr abnimmt. Um der Geruchsbildung entgegenzuwirken, empfehlen wir Ihnen, den Raum regelmäßig zu lüften. Wir haben bei der Entwicklung dieses Produktes Sorge dafür getragen, dass geltende Grenzwerte deutlich unterschritten werden.
- Halten Sie IhrenSmart-TV und alle angeschlossenen Geräte von Feuchtigkeit fern und vermeiden Sie Staub, Hitze und direkte Sonneneinstrahlung. Das Nichtbeachten dieser Hinweise kann zu Störungen oder zur Beschädigung desSmart-TVs führen.
- Betreiben Sie Ihr Gerät nicht im Freien, da äußere Einflüsse wie Regen, Schnee etc. das Gerät beschädigen könnten.
- Das Gerät darf nicht Tropf- oder Spritzwasser ausgesetzt werden. Stellen Sie keine mit Flüssigkeit gefüllten Gefäße (Vasen oder ähnliches) auf oder in die Nähe des Gerätes. Das Gefäß kann umkippen und die Flüssigkeit kann die elektrische Sicherheit beeinträchtigen.



ACHTUNG!

Beschädigungsgefahr!

Bei Kerzen und anderen offenen Flammen besteht Verletzungsgefahr.

- ▶ Halten Sie Kerzen und andere offene Flammen zu jeder Zeit von diesem Produkt fern, um das Ausbreiten von Feuer zu verhindern.
- Achten Sie auf genügend große Abstände in der Schrankwand. Halten Sie einen Mindestabstand von 10 cm rund um das Gerät zur ausreichenden Belüftung ein.
- Vermeiden Sie Blendwirkungen, Spiegelungen und zu starke Hell-Dunkel-Kontraste, um Ihre Augen zu schonen.
- Der optimale Betrachtungsabstand beträgt 3 mal die Bildschirmdiagonale.



GEFAHR!

Verletzungsgefahr! Lebensgefahr!

TV-Geräte, die nicht stabil aufgestellt werden, können umstürzen und zu ernsthaften Verletzungen oder Tod führen. Viele Verletzungen, speziell bei Kindern, können vermieden werden, indem folgende Vorsichtsmaßnahmen getroffen werden.

- ▶ Betreiben Sie alle Komponenten auf einer stabilen, ebenen und vibrationsfreien Unterlage, um Stürze desSmart-TVs zu vermeiden.
- Benutzen Sie nur die mit dem TV-Gerät mitgelieferten Standfüße.
- Benutzen Sie nur Möbel, die einen sicheren Gebrauch des TV-Gerätes gewährleisten.
- Achten Sie darauf, dass das TV-Gerät nicht über die Kanten des Möbels hinausragt.
- Stellen Sie das TV-Gerät nicht auf höhere oder hohe Möbel, wie z. B. Hängeschränke oder Regale, ohne beides, Möbel und TV-Gerät, sicher und stabil zu befestigen.
- Legen Sie keine Decken oder Ähnliches unter das TV-Gerät, um einen sicheren Stand zu gewährleisten.

- Weisen Sie Kinder auf die Gefahren hin, die durch das Klettern auf Möbel bestehen, wenn Sie versuchen das TV-Gerät oder dessen Bedienelemente zu gelangen.

Wenn Sie Ihr TV-Gerät einlagern oder umsetzen, beachten Sie ebenfalls die oben genannten Sicherheitshinweise.

2.3. Reparatur

- Überlassen Sie die Reparatur Ihres Smart-TVs ausschließlich qualifiziertem Fachpersonal.
- Im Falle einer notwendigen Reparatur wenden Sie sich ausschließlich an unsere autorisierten Servicepartner.
- Stellen Sie sicher, dass bei Ersatzteilen nur die vom Hersteller angegebenen benutzt werden. Die Benutzung von unpassenden Ersatzteilen kann zur Beschädigung des Gerätes führen.

2.4. Umgebungstemperatur

- Das Gerät kann bei einer Umgebungstemperatur von +5 °C bis +35 °C und bei einer relativen Luftfeuchtigkeit von 20 % - 85 % (nicht kondensierend) betrieben werden.
- Im ausgeschalteten Zustand kann der Smart-TV bei -20 °C bis +60 °C gelagert werden.
- Wahren Sie mindestens einen Meter Abstand von hochfrequenten und magnetischen Störquellen (Fernsehgerät, Lautsprecherboxen, Mobiltelefon usw.), um Funktionsstörungen zu vermeiden.
- Ziehen Sie während eines Unwetters oder wenn das Gerät für längere Zeit nicht benutzt wird den Stecker aus der Steckdose und das Antennenkabel aus der Antennenbuchse.



ACHTUNG!

Beschädigungsgefahr!

Bei großen Temperatur- oder Feuchtigkeitsschwankungen kann es durch Kondensation zur Feuchtigkeitsbildung innerhalb des Smart-TVs kommen, die einen elektrischen Kurzschluss verursachen kann.

- ▶ Warten Sie nach einem Transport des Smart-TVs solange mit der Inbetriebnahme, bis das Gerät die Umgebungstemperatur angenommen hat.

2.5. Sicherheit beim Anschließen

2.5.1. Stromversorgung

- Auch im deaktivierten Zustand sind Teile des Gerätes unter Spannung. Um die Stromversorgung zu Ihrem Smart-TV zu unterbrechen oder das Gerät gänzlich von Spannung frei zu schalten, trennen Sie das Gerät vollständig vom Netz.



GEFAHR!

Stromschlaggefahr!

Bei geöffnetem Gehäuse besteht Lebensgefahr durch elektrischen Schlag!

- ▶ Öffnen Sie nicht das Gehäuse des Gerätes. Es enthält keine zu wartenden Teile.

-
- Betreiben Sie den Smart-TV nur an geerdeten Steckdosen mit 220 - 240 V ~ 50 Hz. Wenn Sie sich der Stromversorgung am Aufstellort nicht sicher sind, fragen Sie bei Ihrem Energieversorger nach.
 - Die Steckdose muss sich in der Nähe des Smart-TVs befinden und leicht erreichbar sein.
 - Um die Stromversorgung zu Ihrem Bildschirm zu unterbrechen, ziehen Sie den Netzstecker aus der Steckdose.
 - Wir empfehlen zur zusätzlichen Sicherheit die Verwendung eines Überspannungsschutzes, um Ihren Smart-TV vor Beschädigung durch Spannungsspitzen oder Blitzschlag aus dem Stromnetz zu schützen.
 - Verlegen Sie die Kabel so, dass niemand darauf treten oder darüber stolpern kann.
 - Stellen Sie keine Gegenstände auf die Kabel, da diese sonst beschädigt werden könnten.

2.6. Umgang mit Batterien



WARNUNG!

Explosionsgefahr!

Batterien können brennbare Stoffe enthalten und auslaufen, sich stark erhitzen, entzünden oder gar explodieren.

- ▶ Vermeiden Sie unsachgemäße Behandlung, um Schäden für Ihr Gerät und Ihre Gesundheit zu vermeiden.

Befolgen Sie unbedingt folgende Hinweise:

- Halten Sie Kinder von Batterien fern.
Sollten Batterien verschluckt worden sein, suchen Sie sofort einen Arzt auf.
- Laden Sie Batterien niemals auf (es sei denn, dies ist ausdrücklich angegeben).
- Entladen Sie die Batterien niemals durch hohe Leistungsabgabe.
- Schließen Sie die Batterien niemals kurz.
- Setzen Sie Batterien niemals übermäßiger Wärme wie durch Sonnenschein, Feuer oder dergleichen aus!
- Zerlegen oder verformen Sie die Batterien nicht.
Ihre Hände oder Finger könnten verletzt werden oder Batterieflüssigkeit könnte in Ihre Augen oder auf Ihre Haut gelangen. Sollte dies passieren, spülen Sie die entsprechenden Stellen mit einer großen Menge klaren Wassers und suchen Sie sofort einen Arzt auf.
- Vermeiden Sie starke Stöße und Erschütterungen.
- Vertauschen Sie niemals die Polarität.
- Achten Sie darauf, dass die Pole Plus (+) und Minus (-) korrekt eingesetzt sind, um Kurzschlüsse zu vermeiden.
- Vermischen Sie keine neuen und alten Batterien oder Batterien unterschiedlichen Typs. Dies könnte bei Ihrem Gerät zu Fehlfunktionen führen. Darüber hinaus würde sich die schwächere Batterie zu stark entladen.
- Entfernen Sie verbrauchte Batterien sofort aus dem Gerät.
- Entfernen Sie die Batterien aus Ihrem Gerät, wenn dieses über einen längeren Zeitraum nicht benutzt wird.
- Ersetzen Sie alle verbrauchten Batterien in einem Gerät gleichzeitig mit neuen Batterien des gleichen Typs.
- Isolieren Sie die Kontakte der Batterien mit einem Klebestreifen, wenn Sie Batterien lagern oder entsorgen wollen.
- Bei Bedarf reinigen Sie die Batterie- und Gerätekontakte vor dem Einlegen.

2.7. Hinweise zur Konformität

Der Smart-TV erfüllt die Anforderungen der elektromagnetischen Kompatibilität und elektrischen Sicherheit.

Ihr Gerät entspricht den grundlegenden Anforderungen und den relevanten Vorschriften der EMV-Richtlinie 2014/30/EU, der Richtlinie für Niederspannungsgeräte 2014/35/EU und der Richtlinie 2011/65/EU (RoHS 2).



HINWEIS!

Sollte sich das Gerät im USB Modus (Mediaplayer) oder im optionalem LAN/WLAN Betrieb (Mediaplayer/Portal) durch eine elektrische Entladung abschalten und wieder neu starten, kann es den letzten Betriebszustand nicht selbstständig wiederherstellen. Bitte starten Sie die entsprechenden Medien oder Anwendungen erneut.

Dieses Gerät erfüllt die grundlegenden Anforderungen und relevanten Vorschriften der Öko-Design Richtlinie 2009/125/EG (Verordnung 642/2009).

Gerät entspricht den grundlegenden Anforderungen und den anderen relevanten Vorschriften der R&TTE Richtlinie 1999/5/EG.

Vollständige Konformitätserklärungen sind erhältlich unter www.medion.com/conformity.



HINWEIS!

Alle Multimediageräte, die an die entsprechenden Anschlüsse des TV-Gerätes angeschlossen werden, müssen den Anforderungen der Niederspannungsrichtlinie entsprechen.

Bedingt durch den 5 GHz-Frequenzbereich der eingebauten Wireless LAN Lösung ist der Gebrauch in allen EU-Ländern nur innerhalb von Gebäuden gestattet.



3. Geräteübersicht

3.1. Vorderseite

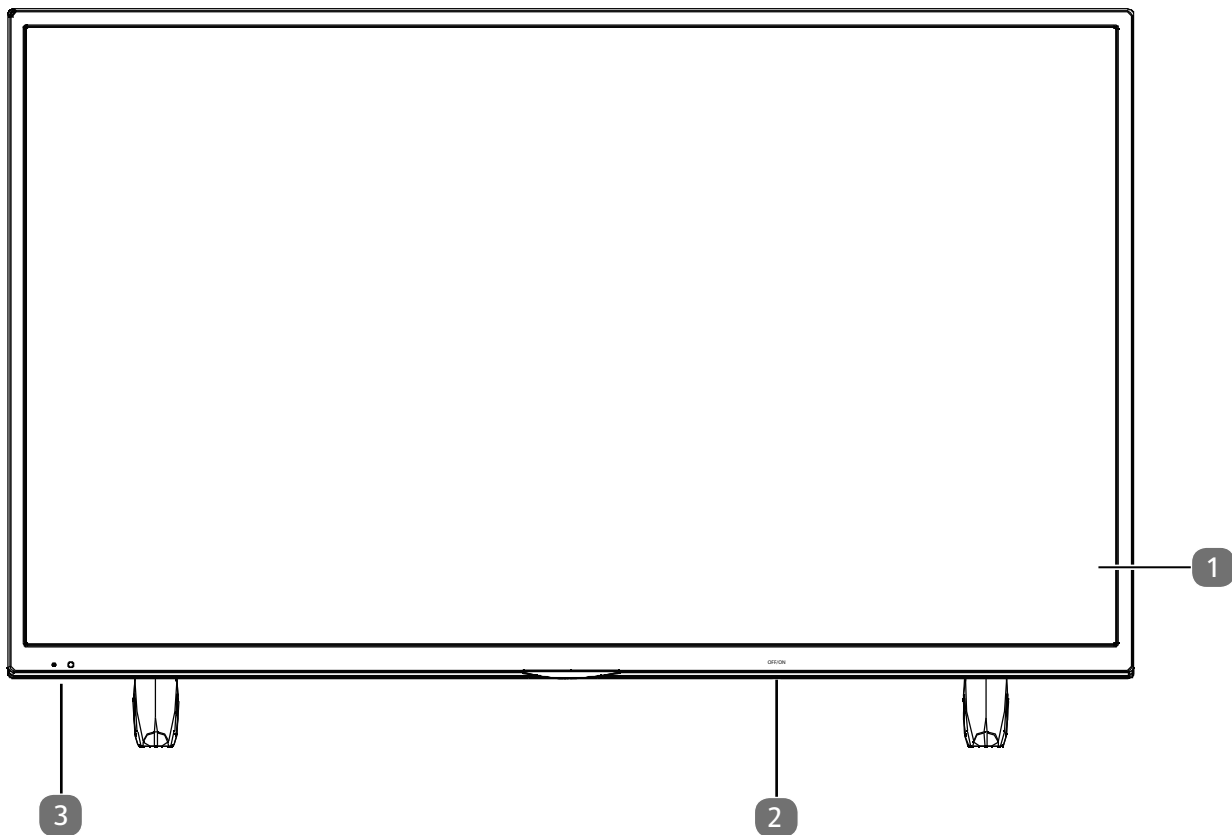

- 1) Bildschirm
- 2) Netzschalter (rechte oder linke untere Seite)
- 3) Infrarot-Sensor: Empfangsfeld für die Infrarot-Signale der Fernbedienung.
Betriebsanzeige: leuchtet auf, wenn sich das Gerät im Standby-Modus befindet.

3.2. Rückseite und rechte Seite

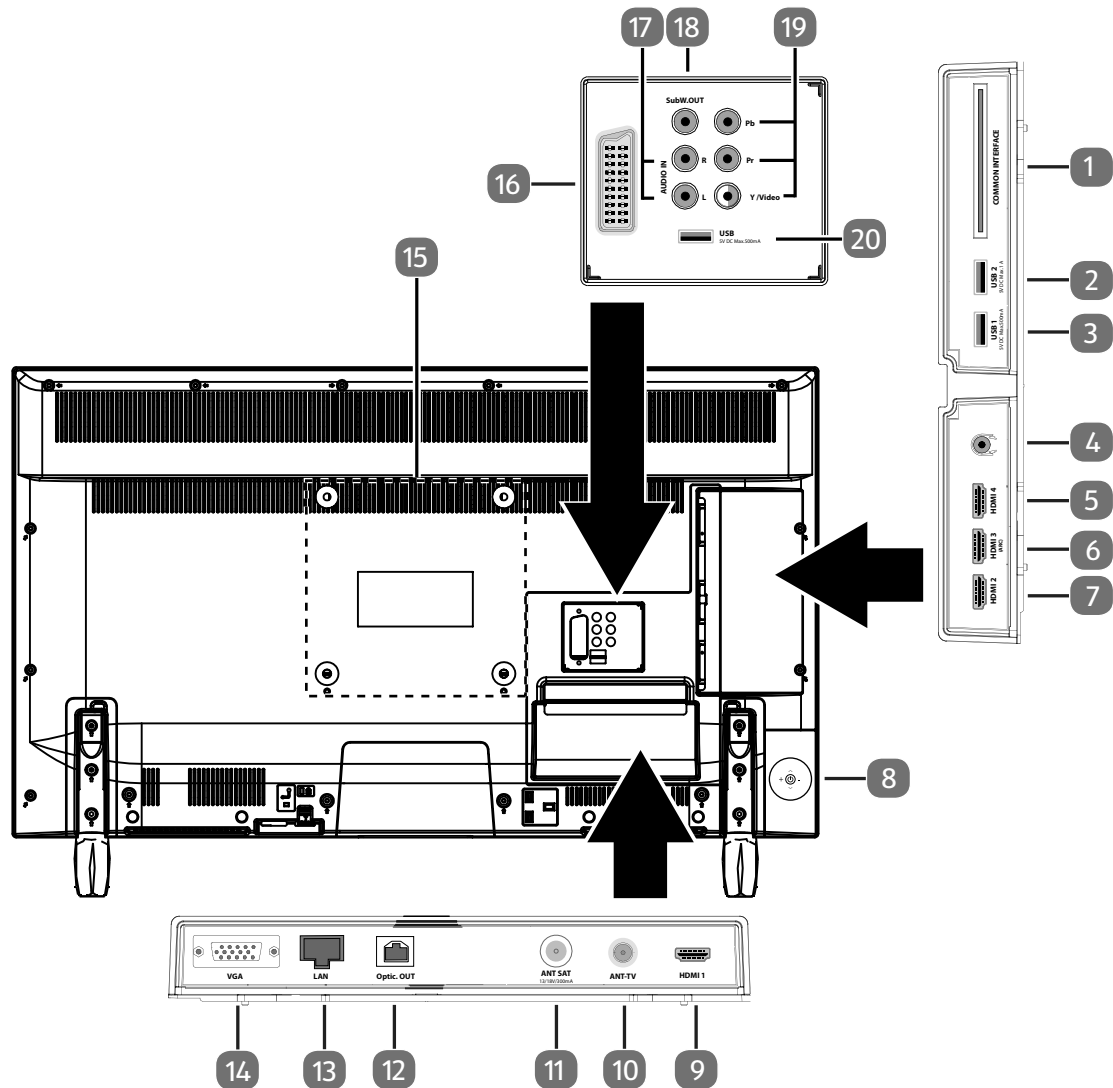







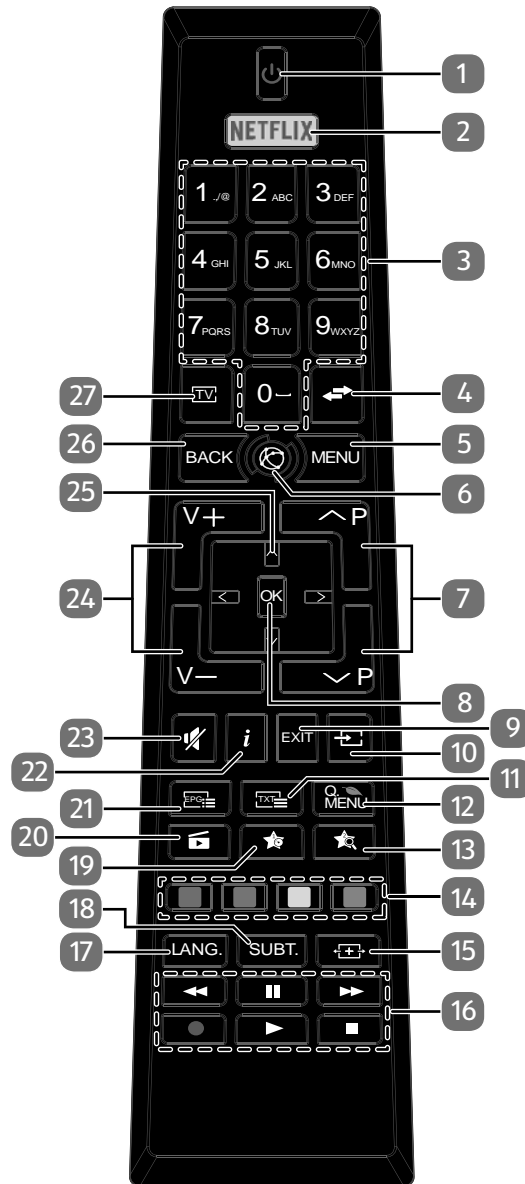

- 1) **COMMON INTERFACE (CI+):** Einschubfach zur Nutzung von Pay-TV-Karten
- 2) **USB 2** (5V $\overline{\text{---}}$, 1A max.): USB-Anschluss für Medienwiedergabe (USB 3.0) / Aufnahme (PVR)
- 3) **USB 1** (5V $\overline{\text{---}}$, 500 mA max.): USB-Anschluss für Medienwiedergabe (USB 2.0) / Aufnahme (PVR)
- 4)  : Zum Anschluss eines Kopfhörers mit 3,5-mm-Klinkenstecker
- 5) **HDMI 4:** HDMI® 2.0-Anschluss mit HDCP 2.2.-Entschlüsselung für Geräte mit HDMI-Ausgang
- 6) **HDMI 3:** HDMI® 2.0-Anschluss mit HDCP 2.2.-Entschlüsselung für Geräte mit HDMI-Ausgang (HDMI 3 kann für CEC/ARC genutzt werden)
- 7) **HDMI 2:** HDMI® 2.0-Anschluss mit HDCP 2.2.-Entschlüsselung für Geräte mit HDMI-Ausgang
- 8) Multifunktionschalter für Kanalumschaltung ($\blacktriangle \blacktriangledown$), Eingangsquellenwahl (kurzes Drücken) oder Lautstärkeeinstellung (+/-). Langes Drücken schaltet das Gerät in den Standby-Modus bzw. in den Betriebsmodus.
- 9) **HDMI 1:** HDMI® 2.0-Anschluss mit HDCP 2.2.-Entschlüsselung für Geräte mit HDMI-Ausgang
- 10) **ANT-TV:** Zum Anschluss der Antenne (analog, DVB-T/DVB-T2 oder DVB-C)
- 11) **ANT SAT** (13 V/18 V $\overline{\text{---}}$ max. 300 mA): Zum Anschluss der Antenne (Satellit)
- 12) **Optic. OUT:** Digitaler Audio-Ausgang (optisch)
- 13) **LAN:** Netzwerkanschluss zur Verbindung mit dem Internet
- 14) **VGA:** VGA Anschluss zum Anschluss eines PCs
- 15) Befestigungslöcher für eine Wandhalterung
- 16) **SCART:** SCART-Buchse (Ein-/Ausgang)

- 17) **AUDIO IN:** Stereo Audio-Eingang (Cinch) (AV, YUV, PC).
- 18) **SubW.OUT:** Subwoofer-Ausgang (Cinch). Ausgang für den Gebrauch eines aktiven Subwoofers.
- 19) **Y (Video) Pb Pr:** Komponenten-Eingang zum Anschluss von Geräten mit Komponenten-Ausgang (Cinch) (YUV). Der Y (Video)-Anschluss kann in Verbindung mit den AUDIO IN-Anschlüssen für die AV-Signalübertragung genutzt werden.
- 20) **USB (5V $\overleftrightarrow{---}$, 500 mA max.):** USB-Anschluss für Medienwiedergabe (USB 2.0) / Aufnahme (PVR)

3.3. Fernbedienung



- 1) **⏻**: Smart-TV ein-/ausschalten (Standby-Modus ein-/ausschalten)
- 2) **NETFLIX**: Netflix-Portal aufrufen
- 3) Zifferntasten:
TV: Programmwahl, Videotext: Seitenwahl
- 4) **↔ (SWAP)**: Vorheriges Fernsehprogramm einstellen
- 5) **MENU**: Menü öffnen und schließen
- 6) **🌐**: Internet-Taste
- 7) **P- / +**: Programmwahltasten
TV: nächste (+) / vorherige (-) Programm auswählen; Videotext: nächste (+) / vorherige (-) Seite auswählen

-
- 8) **OK**: In bestimmten Menüs Auswahl bestätigen
 - 9) **EXIT**: Menü verlassen
 - 10)  (**SOURCE**): Eingangssignal angeschlossener Geräte anwählen
 - 11)  : Videotext einschalten
2 x drücken = transparent stellen
3 x drücken = schließen
 - 12) **Q. MENU**: Aufrufen des Quick Menüs (**OPTIONSMENÜ**) zur schnellen Bearbeitung grundlegender Optionen
 - 13)  : Umschalten zwischen DVB-T und DVB-C Sendungen / Multifunktionstaste für Programmplatz oder Eingangsquelle
 - 14) **Rote Taste**: Für Teletext oder Menüs
Grüne Taste: Für Teletext oder Menüs
Gelbe Taste: Für Teletext oder Menüs
Blaue Taste: Für Teletext oder Menüs
 - 15)  (**SIZE**): Bildformat auswählen
 - 16) Medientasten
◀◀ : Schneller Rücklauf;
▶▶ : Schneller Vorlauf;
● : Aufnahme starten (PVR);
■ : Wiedergabe stoppen;
▶ : Wiedergabe starten;
|| : Wiedergabe unterbrechen
 - 17) **LANG.**: Analog-TV: Stereo/Mono;
Digital-TV: Audiosprache auswählen (sofern verfügbar)
 - 18) **SUBT.**: Untertitel an/aus (sofern verfügbar)
 - 19)  : YouTube-Link/Multifunktionstaste für Programmplatz oder Eingangsquelle
 - 20)  (**MEDIA**): Aufruf des Medienbrowsers
 - 21)  (**EPG**): Digital-TV: elektronisches TV-Programm aufrufen
 - 22) **i (INFO)**: Digital-TV: Anzeigen von Informationen (z. B. aktuelle Programmnummer)
 - 23)  : Stummschalten
 - 24) **V- / +** : Lautstärke erhöhen (+) oder verringern (-).
 - 25) Richtungstaste ▲ : Im Menü nach oben
Digital-TV: Infoleiste des aktuellen Programms auswählen, Videotext: die nächste Seite auswählen;
Richtungstaste ▼ : Im Menü nach unten,
Digital-TV: Infoleiste des aktuellen Programms auswählen, Videotext: die vorherige Seite auswählen;
Richtungstaste ◀ : Im Menü nach links
Videotext: Unterseite aufrufen;
Richtungstaste ▶ : Im Menü nach rechts
Videotext: Unterseite aufrufen
 - 26) **BACK**: In Menüs einen Schritt zurück
 - 27)  : Umschalten auf TV-Betrieb/Aufrufen von Informationen zu senderspezifischen Tastenfunktionen.
-

3.3.1. Programmierung der Multifunktionstasten und

Die Tasten  und  können auf einen beliebigen Programmplatz oder eine bestimmte Eingangsquelle programmiert werden.

- ▶ Wählen Sie zuerst die gewünschte Funktion aus und halten danach die entsprechende Taste für 5 Sekunden gedrückt, bis **MEIN SCHALTER WURDE GESETZT** auf dem Bildschirm angezeigt wird. Dies bestätigt die neue Programmierung..



HINWEIS!

Nach jeder **ERSTINSTALLATION** wird die persönliche Tastenprogrammierung gelöscht und in den Auslieferungszustand zurückgesetzt.

4. Inbetriebnahme



HINWEIS!

Lesen Sie vor der Inbetriebnahme bitte unbedingt das Kapitel „Sicherheitshinweise“.

4.1. Auspacken

- Wählen Sie vor dem Auspacken einen geeigneten Platz zum Aufstellen.
- Öffnen Sie den Karton sehr vorsichtig, um eine mögliche Beschädigung des Gerätes zu verhindern. Dies kann passieren, wenn zum Öffnen ein Messer mit einer langen Klinge verwendet wird.
- In der Verpackung befinden sich verschiedene Kleinteile (Batterien, u. a.). Halten Sie diese von Kindern fern, es besteht Verschluckgefahr.
- Bewahren Sie das Verpackungsmaterial bitte gut auf und benutzen Sie ausschließlich dieses, um den Fernseher zu transportieren.



GEFAHR!

Erstickungsgefahr!

Verpackungsfolien können verschluckt oder unsachgemäß benutzt werden, daher besteht Erstickungsgefahr!

- ▶ Halten Sie das Verpackungsmaterial, wie z.B. Folien oder Plastikbeutel von Kindern fern.

4.2. Montage

Befestigen Sie den Fuß wie in der Zeichnung abgebildet. Führen Sie diesen Schritt vor dem Anschluss des Smart-TVs durch.

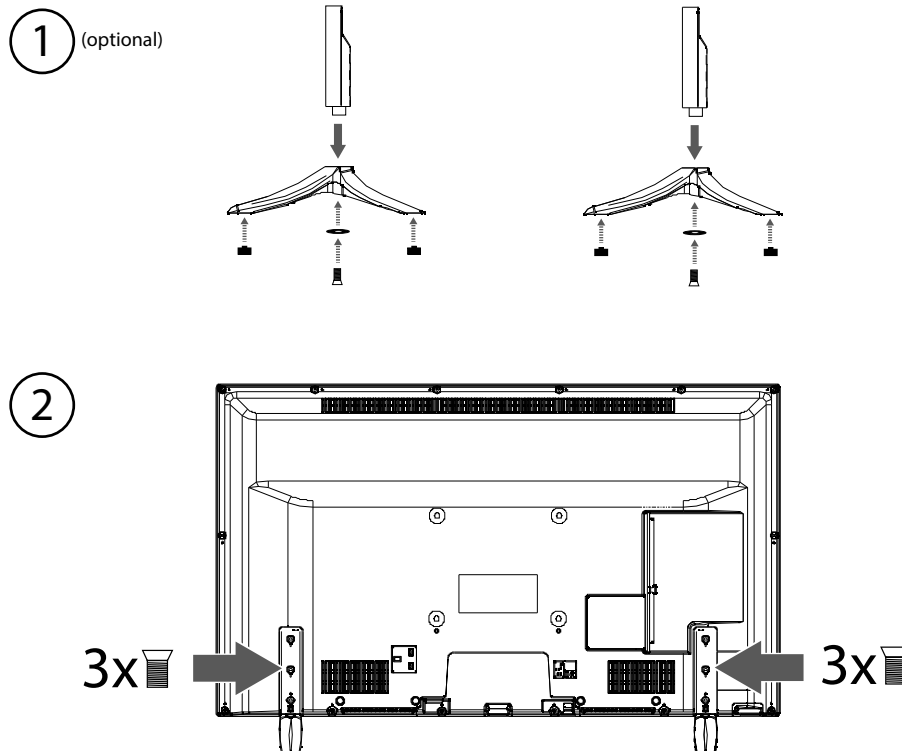

HINWEIS!

Achten Sie darauf, die Kunststoffkappen an den Standfüßen des Smart-TVs anzubringen, um Beschädigungen auf der Oberfläche des verwendeten Fernsehmöbels, Tisches o. ä. zu vermeiden! (optional)

4.3. Batterien in die Fernbedienung einlegen

- ▶ Entfernen Sie die Batteriefachabdeckung auf der Rückseite der Fernbedienung.
- ▶ Legen Sie zwei Batterien vom Typ LR03 / AAA/ 1,5V in das Batteriefach der Fernbedienung ein. Beachten Sie dabei die Polung der Batterien (im Batteriefachboden markiert).
- ▶ Schließen Sie das Batteriefach.



ACHTUNG!

Beschädigungsgefahr!

Die Fernbedienung könnte durch auslaufende Batterien beschädigt werden, wenn Sie sie längere Zeit nicht benutzen!

- ▶ Nehmen Sie die Batterien aus der Fernbedienung heraus, wenn das Gerät längere Zeit nicht benutzt wird.

4.4. Antenne anschließen

Ihr Smart-TV unterstützt unterschiedliche Antennensignale.

An den Anschluss mit der Bezeichnung **ANT-TV** können Sie folgende Bildsignale einspeisen:

- über Analog Kabel / eine Analoge Hausantenne,
- über eine DVB-T2/ DVB-T¹ Antenne oder
- über einen DVB-C¹ Anschluss (digitaler Kabelanschluss)
- ▶ Stecken Sie ein Antennenkabel entweder von der Hausantenne / vom analogen Kabelanschluss, von der DVB-T Antenne oder vom DVB-C Anschluss in den Antennenanschluss am Smart-TV.

¹ Dieser Service muss in Ihrer Region verfügbar sein.

An den Anschluss mit der Bezeichnung **ANT SAT** haben Sie zusätzlich noch die Möglichkeit eine digitale Satellitenanlage anzuschließen.

- ▶ Schrauben Sie den F-Stecker eines Koaxialantennenkabels an den Anschluss am Smart-TV fest.



HINWEIS!

Um verschlüsselte/kostenpflichtige Programme empfangen zu können, ist der Einsatz eines CI-Moduls (Conditional Access Module) und einer entsprechenden Karte erforderlich. Setzen Sie dazu ein CI-Modul (im Fachhandel erhältlich) in den dafür vorgesehenen Schacht an der linken Geräteseite ein (**COMMON INTERFACE**). In das CI-Modul stecken Sie anschließend die Karte Ihres Anbieters.

4.5. Stromversorgung anschließen

- ▶ Verbinden Sie den Netzstecker am Gerät mit einer gut erreichbaren Netzsteckdose 220 - 240 V ~ 50 Hz.

4.6. Smart-TV ein- und ausschalten

- ▶ Stellen Sie den Netzschalter auf der unteren Seite des Geräts auf **ON**. Das Gerät geht in den Standby-Modus und die Anzeige an der Vorderseite leuchtet auf.
- ▶ Um das Gerät einzuschalten, drücken Sie
 - an der Fernbedienung: die Standby/Ein-Taste, eine Zifferntaste oder eine der **P-/+** Tasten;
 - am Gerät: der Multifunktionsschalter .
- ▶ Mit der Standby/Ein-Taste der Fernbedienung schalten Sie das Gerät wieder in den Standby-Modus. Das Gerät wird zwar ausgeschaltet, aber es wird weiterhin Strom verbraucht.
- ▶ Mit dem Netzschalter schalten Sie das Gerät aus (Position **OFF**). Solange das Gerät mit dem Stromnetz verbunden ist, verbraucht es jedoch weiterhin Strom (siehe Kapitel „Technische Daten“ auf Seite 59)



HINWEIS!

Bei fehlendem Eingangssignal schaltet das Gerät nach fünf Minuten automatisch in den Standby-Modus. Auf dem Bildschirm wird bis dahin ein Countdown-Timer eingeblendet. Diese Funktion steht nicht bei allen Quellen zur Verfügung.

4.7. Sendersuche nach dem ersten Einschalten

Wenn Sie Ihr Gerät zum ersten Mal einschalten, werden Sie durch die Erstinstallation geführt. Sie können die Erstinstallation jederzeit über das Menü **INSTALLATION > ERSTE INSTALLATION** aufrufen und erneut durchführen.

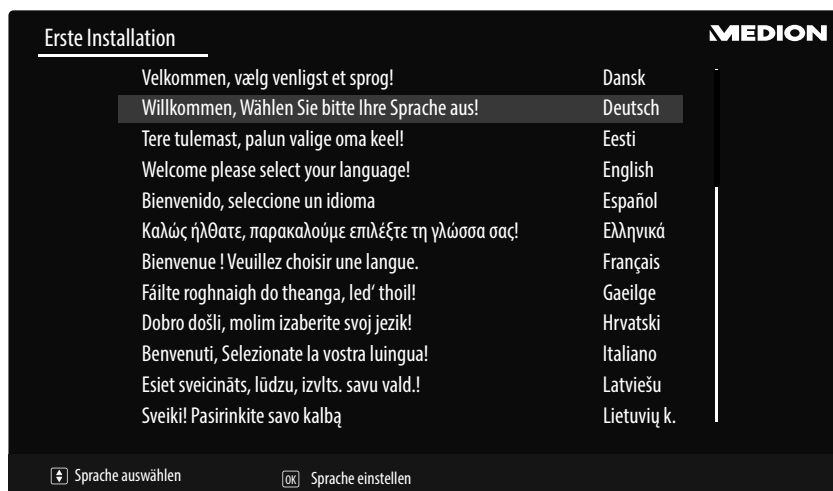

- ▶ Über die Richtungstasten **▼ ▲** können Sie im Menü nach oben oder unten springen und die gewünschte Sprache wählen.
Nachdem Sie die Auswahl der Sprache mit **OK** bestätigt haben, startet die Erstinstallation.

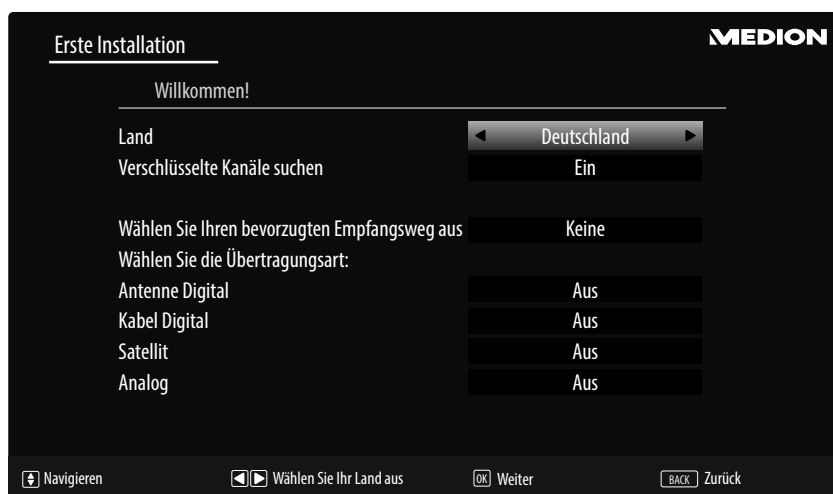

- ▶ Wählen Sie dann mit ◀ ▶ das gewünschte Land. Die Ländereinstellung hat Einfluss auf die Reihenfolge, in der die Programme gespeichert werden. Außerdem sind für die einzelnen Länder die übrigen Optionen voreingestellt.
- ▶ Wenn Sie auch nach verschlüsselten Kanälen suchen möchten, stellen Sie die Option auf **EIN**.
- ▶ Wählen Sie nun mit den Richtungstasten ◀ ▶ die bevorzugte Empfangsart **ANTENNE DIGITAL**, **KABEL DIGITAL**, **SATELLIT** oder **ANALOG**. In den unterhalb gelegenen Optionen wird diese Empfangsart daraufhin auf **EIN** geschaltet. Die bevorzugte Empfangsart wird nach Beendigung des Kanalsuchlaufs aktiviert.
- ▶ Wenn Sie noch weitere Empfangsarten aktivieren wollen, wählen Sie mit den Richtungstasten ▼ ▲ die Empfangsart **ANTENNE DIGITAL**, **KABEL DIGITAL**, **SATELLIT** oder **ANALOG** und wählen Sie mit ◀ ▶ bei den gewünschten Empfangsarten den Eintrag **EIN**.
- ▶ Drücken Sie anschließend auf **OK**, um fortzufahren.
- ▶ Daraufhin werden Sie aufgefordert, den MEDION® Smart-TV Datenschutzbestimmungen zuzustimmen. Dies ist notwendig, wenn Sie beabsichtigen, die Netzwerk/Internet/HbbTV-Dienste in Anspruch zu nehmen. Bestätigen Sie in diesem Falle mit **JA**. Wenn Sie **NEIN** wählen, können Sie diese Dienste nicht verwenden, ohne nachträglich den Bestimmungen zuzustimmen.
- ▶ Anschließend erscheint die Abfrage, ob Sie Netzwerk/Internet/HbbTV-Einstellungen vornehmen wollen. Wählen Sie **NEIN**, wenn Sie diesen Schritt überspringen wollen. Sollten Sie hier **NEIN** gewählt haben, können Sie anschließend keine Netzwerk/Internet/HbbTV-Dienste in Anspruch nehmen.

4.7.1. Netzwerk/Internet-Einstellungen



Netzwerk-Einstellungen

EMPFANGSART	Wählen Sie hier den Netzwerk-Typ WLAN oder NETZWERKKABEL . Nach der Auswahl mit den Richtungstasten ◀ ▶ und Bestätigen mit der Taste OK erscheint eine Übersicht aller verfügbarer Netzwerke. Treffen Sie eine Auswahl und bestätigen Sie mit der Taste OK . Sollte für ein Netzwerk ein Passwort erforderlich sein, erscheint daraufhin eine virtuelle Tastatur, wo Sie dieses mit Hilfe den Richtungstasten ◀ ▶ ▲ ▼ und der Taste OK eingeben können. Nach Eingabe des Passworts wählen Sie auf der Tastatur OK und bestätigen Sie mit der Taste OK .	
DRÜCKEN SIE WPS AUF IHREM WLAN ROUTER (nur bei WLAN)	Diese Option ermöglicht eine WPS Schnellverbindung über ein kabelloses Netzwerk (WLAN). Halten Sie die WPS-Taste an Ihrem Router gedrückt und bestätigen Sie bei dieser Option OK mit der Taste OK . Daraufhin wird die WPS-Verbindung hergestellt.	
INTERNET GESCHWINDIGKEIT TESTEN	Drücken Sie die Taste OK , um die Geschwindigkeit der Internetverbindung zu prüfen	
ERWEITERTE EINSTELLUNGEN	Drücken Sie die Taste OK , um weitere Optionen zur Netzwerk-Konfiguration aufzurufen	
	IP KONFIGURATION	Wählen Sie hier die Einstellung AUTOMATISCHE IP-ADRESSE oder MANUELLE IP-ADRESSE . Haben Sie MANUELLE IP-ADRESSE angewählt, erscheinen drei weitere Zeilen, in denen Sie die Daten für IP-ADRESSE , SUBNETZ MASKE und STANDARD GATEWAY manuell mit Hilfe der Richtungstasten ◀ ▶ und der Zifferntasten eingeben können.
	IP KONFIGURATION	Wählen Sie hier zwischen DYNAMISCHE DNS oder MANUELLE DNS . Haben Sie MANUELLE DNS angewählt, erscheinen zwei weitere Zeilen, in denen Sie die Daten für DNS-SERVER 1 und DNS-SERVER 2 manuell mit Hilfe der Richtungstasten ◀ ▶ und der Zifferntasten eingeben können.
	 HINWEIS! Eine bestehende Netzwerkverbindung kann durch Betätigen der roten Taste wieder getrennt werden.	

- ▶ Beenden Sie die Netzwerkeinstellungen, indem Sie auf **OK** drücken.
- ▶ Nach Verlassen der Netzwerkeinstellungen startet entsprechend des zuvor gewählten bevorzugten Empfangsweges der Sendersuchlauf. Beachten Sie auch weitere Informationen, die je nach Auswahl auf dem Bildschirm angezeigt werden.

4.7.2. Kabel Digital

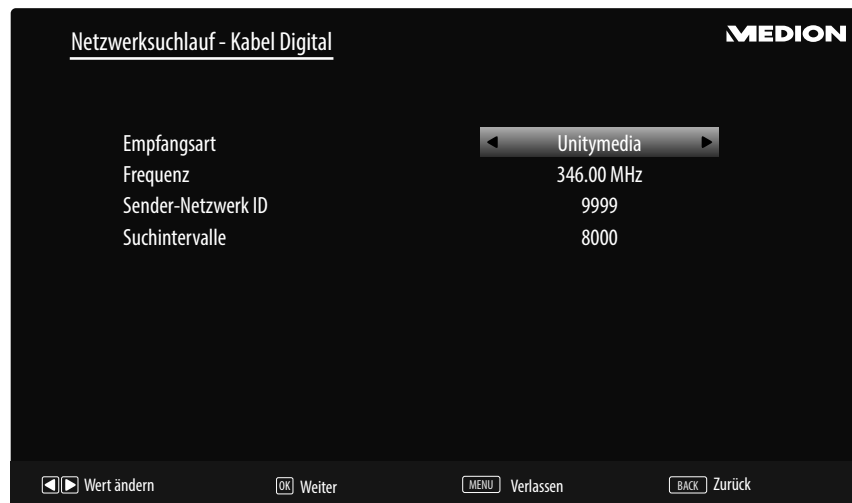

Sollten Sie zuvor die Empfangsart **KABEL DIGITAL** aktiviert haben, können Sie nun noch Einstellungen zum Netzwerksuchlauf vornehmen. Wenn es notwendig sein sollte, können Sie hier die **EMPFANGSART**, die **FREQUENZ**, die **SENDER-NETZWERK ID** und die **SUCHINTERVALLE** entsprechend anpassen.

4.7.3. Satellit



Sollten Sie zuvor die Empfangsart **SATELLIT** aktiviert haben, können Sie nun noch Einstellungen zum Antennentyp vornehmen:

- ▶ Um den Antennentyp einzustellen, wählen Sie zwischen einem der nachstehenden Antennentypen:
 - **DIREKT**: Wenn Sie einen Einzelreceiver und eine Satellitenantenne haben, wählen Sie diesen Antennentyp. Drücken Sie die Taste **OK** und wählen Sie anschließend den gewünschten Satelliten aus (hier können Sie mit der **blauen Taste** auch die Transponderliste aufrufen). Drücken Sie anschließend nochmals die Taste **OK**, um den Suchlauf zu starten. Entscheiden Sie anschließend, ob die Programmliste geladen werden soll oder nicht.
 - **EINKABELLÖSUNG**: Wenn Sie mehrere Receiver und ein Einkabelsystem haben, wählen Sie diesen Antennentyp. Drücken Sie die Taste **OK** und nehmen Sie alle notwendigen Einstellungen zu **SATELLITENPOSITION 1/2**, **BENUTZER-BAND** und **BANDFREQUENZ** vor (hier können Sie mit der **blauen Taste** auch die Transponderliste aufrufen). Drücken Sie anschließend nochmals die Taste **OK**, um den Suchlauf zu starten. Entscheiden Sie anschließend, ob die Programmliste geladen werden soll oder nicht.

- **DISEQC-SCHALTER:** Wenn Sie mehrere Satellitenantennen und einen DiSEqC-Schalter haben, wählen Sie diesen Antennentyp. Drücken Sie die Taste **OK** und aktivieren Sie die gewünschten **DISEQC**-Schalter **1 - 4** (hier können Sie mit der **blauen Taste** auch die entsprechenden Transponderlisten aufrufen). Drücken Sie anschließend nochmals die Taste **OK**, um den Suchlauf zu starten. Entscheiden Sie anschließend, ob die Programmliste geladen werden soll oder nicht.
- ▶ Drücken Sie anschließend auf **OK**, um fortzufahren.

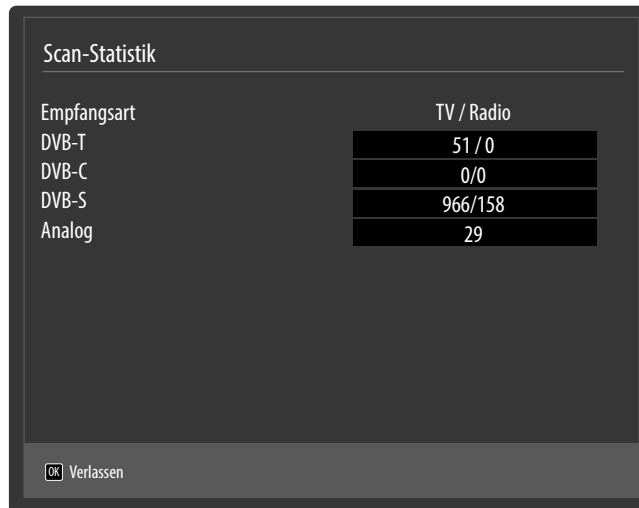

Empfangsart	TV / Radio
DVB-T	51 / 0
DVB-C	0/0
DVB-S	966/158
Analog	29

OK Verlassen

Nach dem Ende der automatischen Programmspeicherung erscheint eine Übersicht über die Anzahl der gefundenen Kanäle der entsprechenden Empfangsarten.

- ▶ Drücken Sie die Taste **OK**, um die Liste zu schließen und den Suchlauf abzuschließen. Das Gerät schaltet daraufhin in das Programm der zuvor gewählten bevorzugten Empfangsart. Gleichzeitig wird die Kanalliste angezeigt. Wenn die Liste nicht weiter bearbeitet wird, schließt sie sich nach wenigen Minuten.
- ▶ Sollte sich die Kanalliste nicht von selbst schließen, drücken Sie die Taste **MENU** zum Beenden der Funktion.



HINWEIS!

Die hier beschriebene Erstinstallation entspricht der Option **ERSTE INSTALLATION** im Menü **INSTALLATION**.

5. Bedienung

5.1. Programmauswahl

Um ein Programm auszuwählen, drücken Sie entweder eine der Tasten **P +/-** an der Fernbedienung, **⏻ (▲ ▼)** am Gerät oder wählen Sie das Programm über eine Zifferntaste direkt an.

Für eine zwei- oder dreistellige Nummer drücken Sie die Zifferntasten in entsprechender Reihenfolge.

- ▶ Mit der Taste **↔ (SWAP)** wählen Sie das zuletzt wiedergegebene Programm.
- ▶ Durch Drücken der Taste **OK** auf der Fernbedienung können Sie die Programmliste aufrufen, mit den Tasten **▲** und **▼** das Programm auswählen und mit **OK** aufrufen.

5.2. Toneinstellungen

- ▶ Mit den Lautstärketasten **V- / +** an der Fernbedienung oder **⏻ (◀ ▶)** am Gerät erhöhen oder verringern Sie die Lautstärke.
- ▶ Um den Ton ganz aus- und wieder einzustellen, drücken Sie die Taste **🔇** Stummschaltung.
- ▶ Mit der Taste **LANG.** wird die aktuelle Audiosprache angezeigt.

5.3. Bildeinstellungen

- ▶ Abhängig von der Sendung werden Bilder im Format 4:3 oder 16:9 übertragen. Mit der Taste **SIZE** können Sie das Bildformat anpassen:

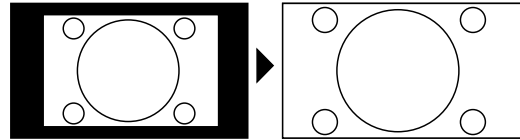
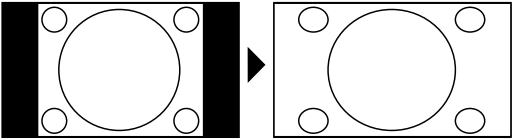
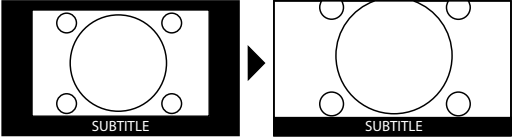
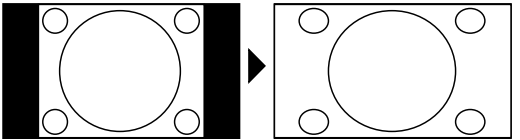
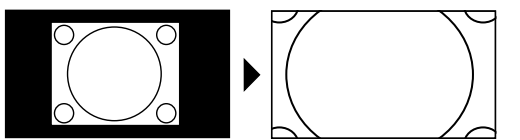
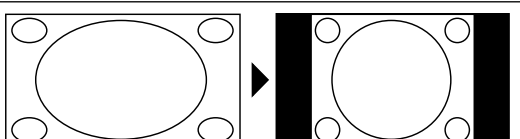
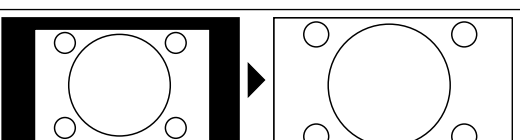
AUTO: Das wiedergegebene Format wird automatisch auf das Eingangssignal eingestellt.	
VOLLBILD: (nur im Modus HDMI und bei HDTV Sendungen bei Kabel- und Satellitenempfang): Pixelgenaue Darstellung des Bildes (1:1).	
16:9: Zur unverzerrten Darstellung eines Bildes im 16:9-Format	
UNTERTITEL: Mit dieser Funktion wird ein breites Bild (Bildseitenformat von 16:9) mit Untertiteln auf volle Bildschirmgröße gezoomt.	
14:9: Diese Option stellt das 14:9-Bildformat ein.	
14:9 ZOOM: Mit dieser Funktion wird ein breites Bild (Bildseitenformat von 14:9) bis zu den oberen und unteren Grenzen des Bildschirms gezoomt.	
4:3: Wird dazu verwendet, ein normales Bild (Bildseitenverhältnis von 4:3) zu betrachten, da dies sein ursprüngliches Format ist.	
KINO: Mit dieser Funktion wird ein breites Bild (Bildseitenformat von 16:9) auf volle Bildschirmgröße gezoomt.	

Diese Einstellung der Bildformate können Sie auch im Menü **BILD > ERWEITERTE BILDEINSTELLUNGEN > BILDFORMAT** ändern.



HINWEIS!

Sie können den Bildschirminhalt nach oben oder unten verschieben, indem Sie die Tasten **▲ ▼** drücken, während als Bildformat **14:9 ZOOM, KINO** oder **UNTERTITEL** ausgewählt ist.

Bitte beachten Sie, dass je nach eingestellter Bildquelle nicht alle Bildformate zur Verfügung stehen.

5.4. Infos anzeigen lassen

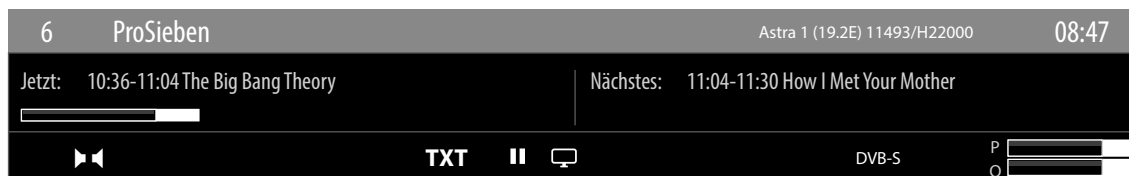

- ▶ Drücken Sie die Taste **i (INFO)**, um sich Informationen zum aktuellen Programm anzuzeigen.
- ▶ Dieselben Informationen erhalten Sie beim Umschalten auf ein anderes Programm.
- ▶ Wenn man zweimal die Taste **i (INFO)** drückt, wird eine Beschreibung der laufenden TV-Sendung eingeblendet (sofern verfügbar). Diese scrollt automatisch durch den Text. Wenn die Information zu schnell umgeschaltet wird, kann man mit den Pfeiltasten **◀** und **▶** selbst im Text nach oben und unten scrollen.

5.5. Favoritenlisten öffnen

Im Menü **PROGRAMMLISTE** können Sie einzelne Programme in bis zu vier Favoritenlisten aufnehmen.

- ▶ Drücken Sie die Taste **MENU** und wählen Sie mit den Tasten **▲** und **▼** das Menü **PROGRAMMLISTE** und drücken Sie die Taste **OK**. Das Menü **PROGRAMMLISTE BEARBEITEN** öffnet sich. Alternativ können Sie bei laufendem Betrieb die Taste **OK** drücken (die **PROGRAMMLISTE** öffnet sich). Drücken Sie anschließend die **grüne Taste ERWEITERT**.
- ▶ Wählen Sie nun mit den Tasten **▲** und **▼** das Programm aus, das Sie einer oder mehrerer Favoritenlisten zuordnen wollen. Wenn Sie mehrere Programme gleichzeitig in den Favoriten aufnehmen wollen, markieren Sie diese mit der **gelben Taste**. Drücken Sie anschließend die Taste **OK**. Daraufhin öffnet sich das Menü **KANAL-BEARBEITUNGSOPTIONEN**.
- ▶ Wählen Sie nun mit den Tasten **▲** und **▼** die Option **HINZUFÜGEN/ENTFERNEN FAVORITEN** und drücken Sie die Taste **OK**.
- ▶ Im Menü **FAVORITENLISTEN** können Sie nun die markierten Programme den gewünschten Favoritenlisten (**LISTE 1 - 4**) zuordnen. Wählen Sie hierfür bei der entsprechenden Liste den Eintrag **EIN**. Drücken Sie anschließend die Taste **OK** oder **EXIT**.



HINWEIS!

Wenn Sie die Taste **Q. MENU** drücken, können Sie im **OPTIONSMENÜ** unter **FAVORITEN BEARBEITEN** das aktuell gewählte Programm einer Favoritenliste (**LISTE 1 - 4**) zufügen.

- ▶ Um eine Favoritenliste aufzurufen, öffnen Sie nochmals das Menü **PROGRAMMLISTE BEARBEITEN** wie weiter oben beschrieben. Wählen Sie anschließend die Option **FILTER** mit der **blauen Taste** und wählen dann unter **FAVORITEN** die gewünschte Favoritenliste (**LISTE 1 - 4**) aus. Bei öffnen der **PROGRAMMLISTE** mit der Taste **OK** werden anschließend nur noch die Sender der entsprechenden Favoritenliste angezeigt, zwischen denen Sie umschalten können.



HINWEIS!

Wenn Sie die Taste **Q. MENU** drücken, können Sie im **OPTIONSMENÜ** unter **FAVORITEN** ebenfalls eine der Favoritenlisten auswählen.



HINWEIS!

Bei Aufruf der Programmliste mit der Taste **OK** wird automatisch die Favoritenliste angezeigt, wenn Sie sich gerade in einer der vier Favoritenlisten befinden. In diesem Fall können Sie alternativ mit den Tasten **▲** und **▼** Ihren Favoriten auswählen und mit der Taste **OK** aufrufen.

5.6. Quelle wählen





HINWEIS!

Bitte beachten Sie, dass die Quelle (das angeschlossene Gerät) beim Durchschalten mit der Taste  (**SOURCE**) nur dann erkannt wird, wenn diese Quelle im Menü **EINSTELLUNGEN**, Untermenü **QUELLEN** aktiviert ist.

- ▶ Mit der Taste  (**SOURCE**) wählen Sie die Eingänge der angeschlossenen Geräte. Bei geöffnetem **SOURCE**-Menü können Sie durch Drücken der entsprechenden Ziffer die gewünschte Quelle direkt anwählen.

- | | |
|----------------------------|--|
| 1. TV | TV-Betrieb (es werden Antennen-, Kabel- und Satellitensignale wiedergegeben) |
| 2. EXT1 | Gerät an der SCART-Buchse |
| 3. BACK AV | Audio-/Video-Eingang (AV) |
| 4. HDMI1 | HDMI-Eingang 1 |
| 5. HDMI2 | HDMI-Eingang 2 |
| 6. HDMI3 | HDMI-Eingang 3 (kann für CEC/ARC genutzt werden) |
| 7. HDMI4 | HDMI-Eingang 4 |
| 8. YPBPR | Gerät an den Komponenten-Video- und Audioeingängen |
| 9. VGA/PC | Gerät am PC-Eingang |
| 0. WIRELESS DISPLAY | Wiedergabe von Inhalten eines anderen Zuspielderäts |

- ▶ Über die Richtungstasten   gehen Sie alternativ zur gewünschten Quelle.
- ▶ Bestätigen Sie Ihre Wahl mit der Taste **OK**.



HINWEIS!

Bei aktivierter CEC Funktion könnte ggf. die Quelle **HDMI3** vom Zuspielderät umbenannt werden.



HINWEIS!

Die Quellenauswahl kann auch mit dem -Multifunktionsschalter am Gerät vorgenommen werden.

5.7. Wireless Display

Über Wireless Display haben Sie die Möglichkeit, Inhalte eines Zuspielderäts (z. B. Tablet PC, Smartphone, etc) über den Fernseher anzuzeigen. Auf dem Zuspielderät muss hierfür mindestens Android Version 4.2 installiert sein.

Wählen Sie als Quelle **WIRELESS DISPLAY**. Es erscheint die Anzeige „Ready for Connection“.

Am Zuspielderät muss nun die Einstellung für die Bildschirm spieg elung aktiviert werden. Der Zuspielderät erkennt nun die verfügbaren TV Geräte, mit denen eine Verbindung hergestellt werden kann. Die Geräteerkennung wird auf dem TV-Bildschirm angezeigt.

Nach Auswahl des Fernsehers wird eine Verbindung aufgebaut. Anzeige „Connecting to Wireless Display“ erscheint. Dann wird die Bildschirm spieg elung des Zuspielderäts am TV angezeigt.



HINWEIS!

Wireless Display kann nur genutzt werden, wenn das mobile Gerät diese Funktion unterstützt.

Die Scan und Verbindungsprozesse unterscheiden sich je nach den von Ihnen verwendeten Programmen. Lesen Sie dazu gegebenenfalls die Bedienungsanleitung des Zuspielders. Androidbasierte mobile Geräte sollten die Software-Version V4.2 und höher haben.



HINWEIS!



Aufgrund der Vielzahl verschiedener Geräte kann eine einwandfreie Funktion nicht garantiert werden.

6. Videotext

Videotext ist ein kostenloser Service, der von den meisten Fernsehstationen ausgestrahlt wird und aktuelle Informationen bezüglich Nachrichten, Wetter, Fernsehprogrammen, Aktienkursen, Untertiteln und anderen Themen bietet. Ihr TV-Gerät bietet viele nützliche Funktionen für die Bedienung des Videotexts sowie Multipage-Text, Unterseitenspeicherung oder schnelle Navigation.

6.1. Die Bedienung des Videotexts

Zur Bedienung des Videotexts verfügt Ihre Fernbedienung über spezielle Videotext-Tasten.



- ▶ Wählen Sie ein Fernsehprogramm, das Videotext ausstrahlt.
- ▶ Drücken Sie die Taste  einmal, um die Basis-/Indexseite des Videotexts anzuzeigen.
- ▶ Beim zweiten Drücken von  wird der Text transparent vor das Fernsehbild gestellt.
- ▶ Beim dritten Drücken der Taste  wechselt das Gerät wieder in den TV-Modus.

6.1.1. Videotextseiten auswählen

Zifferntasten

- ▶ Geben Sie die gewünschte Videotextseite als dreistellige Nummer direkt mit den Zifferntasten ein.
- ▶ Die gewählte Seitenzahl wird in der linken oberen Ecke des Bildschirms angezeigt. Der Videotextzähler sucht solange, bis die gewählte Seitennummer gefunden ist.



Seiten durchblättern

- ▶ Mit den Programmwahltasten oder den Richtungstasten  und  blättern Sie vor und zurück durch die Videotextseiten.

Farbtasten

- ▶ Wenn am unteren Bildrand farbige Texteinträge eingeblendet sind, können Sie diese Inhalte durch Drücken der entsprechenden Farbtasten ROT, GRÜN, GELB und BLAU direkt anwählen.

Unterseiten

Manche Videotextseiten beinhalten Unterseiten. Am unteren Bildrand wird z. B. **1/3** angezeigt. Die Unterseiten werden im Abstand von ca. einer halben Minute nacheinander eingeblendet. Sie können die Unterseiten auch selbst aufrufen, indem Sie die Taste   drücken.

INDEX

- ▶ Mit der Taste **BACK** wählen Sie die Indexseite aus, die eine Liste des Videotextinhalts enthält.

7. Über das OSD-Menü

7.1. Im Menü navigieren

- ▶ Drücken Sie die Menü-Taste **MENU**, um das OSD zu aktivieren.
- ▶ Mit den Richtungstasten ▲ ▼ wählen Sie die Optionen aus dem Hauptmenü.
- ▶ Drücken Sie die Taste **OK**, um die gewählte Option des Hauptmenüs aufzurufen.
- ▶ Mit den Richtungstasten ▲ ▼ wählen Sie die Optionen aus einem Menü.
- ▶ Mit der Taste **BACK** kommen Sie jeweils einen Menüschrift und ins Hauptmenü zurück.
- ▶ Mit den Richtungstasten ◀ ▶ ▲ ▼ stellen Sie einen gewünschten Wert ein oder treffen eine andere Auswahl.
- ▶ Mit der Taste **EXIT** oder **MENU** schließen Sie das Menü.

Bitte beachten Sie, dass sich je nach Voreinstellung das Menü automatisch schließt, wenn keine Taste gedrückt wird.



HINWEIS!

Im OSD-Menü werden zusätzlich an der Unterseite die zur Verfügung stehenden Optionen angezeigt.

Folgende Hauptmenüs können Sie wählen

- Menü **BILD**
- Menü **TON**
- Menü **EINSTELLUNGEN**
- Menü **INSTALLATION**
- Menü **PROGRAMMLISTE**
- Menü **MEDIENBROWSER**



HINWEIS!

Aufgrund möglicher technischer Änderungen können die hier beschriebenen Menüs von denen auf Ihrem Bildschirm abweichen.

Je nachdem, welche Quelle Sie gewählt haben, sind nicht alle Menüs verfügbar. Wenn als Quelle **VGA/PC** gewählt ist, erscheinen bei der Bildeinstellung andere Optionen.

7.2. Die Taste Q. MENU

Aufrufen des Quick Menüs (**OPTIONSMENÜ**) zur schnellen Bearbeitung grundlegender Optionen.

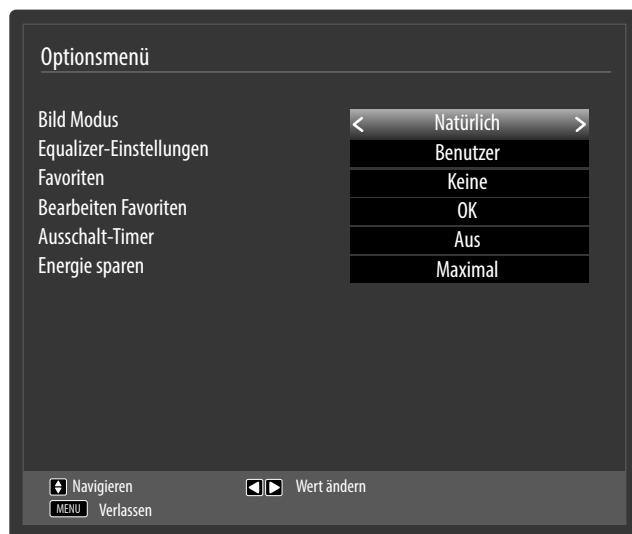

Menüpunkt	Einstellungen
BILD MODUS	Bildmodus wählen: NATÜRLICH, KINO, SPORT, DYNAMISCH.
EQUALIZER-EINSTELLUNGEN	Im Equalizer-Menü kann die Voreinstellung auf MUSIK, FILM, SPRACHE, NORMAL, KLASSIK und BENUTZER eingestellt werden.
FAVORITEN	Wenn Sie die Taste Q. MENU drücken, können Sie im OPTIONSMENÜ unter FAVORITEN eine der Favoritenlisten auswählen.
FAVORITEN BEARBEITEN	Wenn Sie die Taste Q. MENU drücken, können Sie im OPTIONSMENÜ unter FAVORITEN BEARBEITEN das aktuell gewählte Programm einer Favoritenliste (LISTE 1 - 4) zufügen, indem Sie die Option der gewünschten Liste auf EIN stellen.
AUSSCHALT-TIMER	Über den AUSSCHALT-TIMER können Sie das Gerät so programmieren, dass es sich selbstständig ausschaltet. Sie können die Zeit in 30-Minuten-Schritten einstellen (maximal 2 Stunden). Sofort nach der Einstellung beginnt die Sleep-Timer-Zeit. Wählen Sie AUS , um die Funktion zu beenden.
ENERGIE SPAREN	Hier können Sie den Energiesparmodus aktivieren. Wählen Sie AUS, MINIMAL, MITTEL, MAXIMAL oder AUTO , um den Helligkeitswert des TV-Geräts einzustellen oder den Bildschirm abzuschalten. <div style="display: flex; align-items: center;">  <p>HINWEIS! Im Bildmodus DYNAMISCH kann die Einstellung MAXIMAL nicht angewählt werden.</p> </div>

7.3. Menüsystem im Detail

7.3.1. Menü Bild



Menüpunkt	Einstellungen
MODUS	Bildmodus wählen: NATÜRLICH, KINO, SPORT, DYNAMISCH . Der Bildmodus kann auch im Quick Menü eingestellt werden. Drücken Sie die Taste Q.MENU , um dieses aufzurufen.
KONTRAST	Kontrast verringern bzw. erhöhen (Skala 0 - 100).
HELLIGKEIT	Helligkeit verringern bzw. erhöhen (Skala 0 - 100).
SCHÄRFE	Schärfe verringern bzw. erhöhen (Skala 0 - 100).
FARBE	Farbstärke verringern bzw. erhöhen (Skala 0 - 100).
ENERGIE SPAREN	Hier können Sie den Energiesparmodus aktivieren. Wählen Sie AUS, MINIMAL, MITTEL, MAXIMAL, AUTO oder BENUTZERDEFINIERT , um den Helligkeitswert des TV-Geräts einzustellen oder den Bildschirm abzuschalten. <div style="display: flex; align-items: center;"> <div style="margin-right: 10px;"></div> <div> <p>HINWEIS! Im Bildmodus DYNAMISCH kann die Einstellung MAXIMAL nicht angewählt werden.</p> </div> </div>
HINTERGRUND-BELEUCHTUNG	Wenn Sie unter ENERGIE SPAREN die Einstellung BENUTZERDEFINIERT gewählt haben, können Sie hier den Helligkeitswert für den Energiesparmodus individuell regeln (Skala 0 - 100).

ERWEITERTE EINSTELLUNGEN



DYNAMISCHER KONTRAST	Dynamischen Kontrast einstellen: NIEDRIG, MITTEL, HOCH, AUS.
RAUSCHUNTERDRÜCKUNG	Mit dieser Funktion können Sie das Bildrauschen verringern und die Bildqualität bei schwachem Analogsignal verbessern. Wählen Sie zwischen AUS, NIEDRIG, MITTEL und HOCH.
FARBTEMPERATUR	Farbton wählen: NORMAL, WARM, KALT, BENUTZERDEFINIERT.
WEISSABGLEICH	Wenn Sie unter FARBTEMPERATUR die Einstellung BENUTZERDEFINIERT gewählt haben, können Sie hier die Einstellung zur Farbtemperatur stufenlos zwischen warm und kalt regeln.
BILDFORMAT	Stellen Sie hier das Bildformat ein. Diese Funktion entspricht der Taste  (SIZE).
FILM-MODUS	Um die mit der Videokamera aufgenommene Filme ruckelfrei abzuspielen, schalten Sie den Film-Modus auf AUTO.
HAUTTON	Hautton einstellen
FARBDECKUNG	Farbverschiebung einstellen
HDMI VOLLES SPEKTRUM	HDMI VOLLES SPEKTRUM (Optional): Sobald das Bildsignal über einen HDMI-Eingang kommt, ist diese Funktion im Bild-Einstellungs-Menü verfügbar. Sie können diese Funktion verwenden, um das Schwarz der Bilder zu verstärken. Sie können diese Funktion auf EIN einstellen, um diesen Modus zu aktivieren.
ZURÜCKSETZEN	Setzen Sie mit OK alle Bildeinstellungen auf die Werkseinstellungen zurück.

7.3.2. Menü Bild im VGA/PC Modus

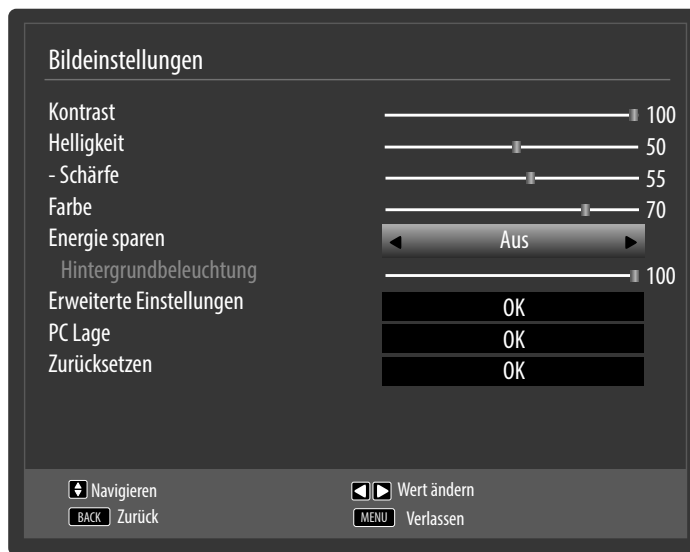

Menüpunkt	Einstellungen	
KONTRAST	Kontrast verringern bzw. erhöhen (Skala 0 - 100)	
HELLIGKEIT	Helligkeit verringern bzw. erhöhen (Skala 0 - 100)	
SCHÄRFE	Schärfe verringern bzw. erhöhen (Skala 0 - 100).	
FARBE	Farbstärke verringern bzw. erhöhen (Skala 0 - 100)	
ENERGIE SPAREN	Hier können Sie den Energiesparmodus aktivieren. Wählen Sie AUS, MINIMAL, MITTEL, AUTO oder BENUTZERDEFINIERT , um den Helligkeitswert des TV-Geräts einzustellen oder den Bildschirm auszuschalten.	
HINTERGRUND-BELEUCHTUNG	Wenn Sie unter ENERGIE SPAREN die Einstellung BENUTZERDEFINIERT gewählt haben, können Sie hier den Helligkeitswert für den Energiesparmodus individuell regeln (Skala 0 - 100).	
ERWEITERTE EINSTELLUNGEN		
	DYNAMISCHER KONTRAST	Dynamischen Kontrast einstellen: NIEDRIG, MITTEL, HOCH, AUS.
	FARBTEMPERATUR	Farbton wählen: NORMAL, WARM, KALT, BENUTZERDEFINIERT

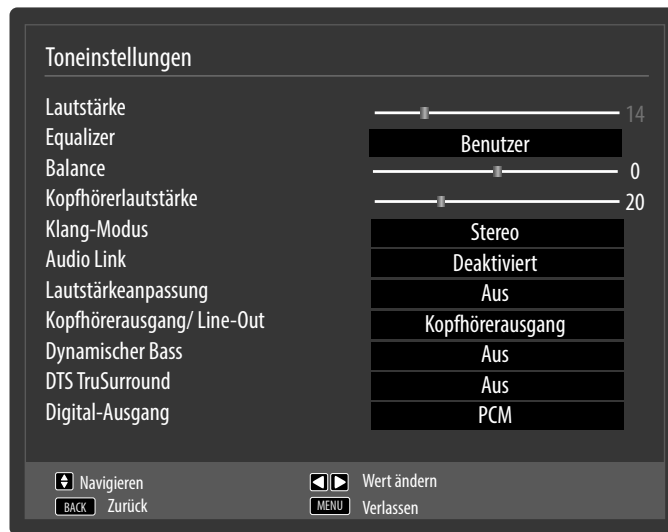

Menüpunkt		Einstellungen
	WEISSABGLEICH	Wenn Sie unter FARBTEMPERATUR die Einstellung BENUTZERDEFINIERT gewählt haben, können Sie hier die Einstellung zur Farbtemperatur stufenlos zwischen warm und kalt regeln.
	BILDFORMAT	Stellen Sie hier das Bildformat ein. Diese Funktion entspricht der Taste  (SIZE).
	FILM-MODUS	Funktion zur optimierten Bildwiedergabe bei Filmen
PC LAGE	AUTO-POSITION	Wenn das Bild verschoben sein sollte, können Sie den Eintrag AUTO-POSITION anwählen und OK drücken, um es wieder in die Mitte zu rücken. Diese Funktion sollte mit einem Vollbild vorgenommen werden, damit die Einstellungen stimmen.
	BIDLAGE HORIZONTAL	Hier können Sie die horizontale Lage des Bildes mit ◀ ▶ verändern.
	BIDLAGE VERTIKAL	Hier können Sie die vertikale Lage des Bildes mit ◀ ▶ verändern.
	BILDFREQUENZ	Mit dieser Einstellung wird das Bildsignal mit dem Pixeltakt des Bildschirms synchronisiert. Dieses korrigiert Störungen, die als vertikale Streifen bei pixelintensiven Darstellungen (wie Tabellen oder Text in kleiner Schrift) auftreten können. Stellen Sie die Bildfrequenz mit ◀ ▶ ein.
	PHASE	Wenn das Bild des PCs nicht klar erscheint, können Sie das Bildsignal hier mit ◀ ▶ mit den Pixeln des Smart-TVs in Deckung bringen. Dadurch ergibt sich ein sauberes Bild mit gleichmäßig scharfer Darstellung.
ZURÜCKSETZEN	Setzen Sie mit OK alle Bildeinstellungen auf die Werkseinstellungen zurück.	





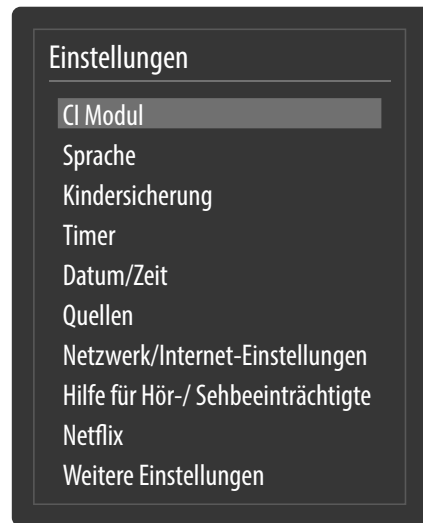

Menüpunkt	Einstellungen
LAUTSTÄRKE	Grundeinstellung der Lautstärke beim Einschalten (Skala 0 - 100). Wählen Sie eine moderate Grundlautstärke.
EQUALIZER	Im Equalizer-Menü kann die Voreinstellung auf MUSIK, FILM, SPRACHE, NORMAL, KLASSIK und BENUTZER eingestellt werden. Die Einstellungen des Menüs Equalizer können nur dann geändert werden, wenn BENUTZER als der Equalizermodus eingestellt ist.
BALANCE	Stellen Sie die Balance zwischen dem linken und rechten Lautsprecher (Skala -50 und + 50) ein.
KOPFHÖRER-LAUTSTÄRKE	<p>Stellen Sie hier die Lautstärke des Kopfhörers ein. Diese lässt sich nur regeln, wenn Sie unter der Option KOPFHÖRER-AUSGANG/LINE-OUT die Einstellung KOPFHÖRER-AUSGANG gewählt haben.</p> <div style="border: 1px solid black; padding: 5px;"> <p> WARNUNG! Gefahr von Hörschäden! Um eine mögliche Schädigung des Hörsinns zu verhindern, vermeiden Sie das Hören bei großer Lautstärke über lange Zeiträume.</p> <ul style="list-style-type: none"> ▶ Stellen Sie die Lautstärke vor der Wiedergabe auf den niedrigsten Wert ein. ▶ Starten Sie die Wiedergabe und erhöhen Sie die Lautstärke auf den Pegel, der für Sie angenehm ist. </div>
KLANG-MODUS	Grundeinstellung STEREO . Falls die aktuelle Sendung den DUAL-Modus unterstützt (z. B. bei zweisprachigen Sendungen), können Sie hier außerdem zwischen DUAL-I und DUAL-II wählen (Originalsprache und Synchronisation).

AUDIO LINK	<p>Hier können Sie die Bluetooth-Funktion des Geräts aktivieren bzw. deaktivieren. Bei aktiviertem Audio Link haben Sie die Möglichkeit, das TV-Gerät kabellos mit Bluetooth-Lautsprechern (z. B. einer Soundbar) zu koppeln.</p>
LAUFWERK	<p>Wählen Sie die Einstellung AKTIVIERT, wenn Sie das Gerät über Bluetooth mit einem externen Lautsprecher verbinden wollen.</p>
SUCHEN	<p>Drücken Sie die grüne Taste, um nach möglichen Bluetooth-Verbindungen zu suchen. Alle gefundenen Verbindungen werden daraufhin angezeigt. Wählen Sie mit ▲ ▼ das gewünschte Gerät und drücken Sie OK, um den Lautsprecher/das Lautsprechersystem mit dem TV-Gerät zu koppeln.</p> <p> HINWEIS! Aufgrund der Vielzahl verschiedener Bluetooth-Geräte kann eine einwandfreie Funktion nicht garantiert werden. Bitte lesen Sie auch die Bedienungsanleitung des Gerätes, das sie mit dem TV verbinden möchten. Das Gerät, das verbunden werden soll, muss sich im Suchmodus befinden.</p>
TRENNEN	<p>Drücken Sie die gelbe Taste, um die Verbindung wieder zu trennen.</p>
ENTFERNEN	<p>Um ein Gerät aus der Liste zu entfernen, wählen Sie es mit ▲ ▼ aus und drücken Sie die rote Taste. Bestätigen Sie die anschließende Sicherheitsabfrage mit JA. Das entsprechende Gerät wird daraufhin aus der Liste gelöscht.</p>
LAUTSTÄRKE-ANPASSUNG	<p>Diese Funktion gleicht die unterschiedlichen Lautstärken der verschiedenen Sendungen aus. Stellen Sie auf AUS, so hören Sie die Originallautstärken. Stellen Sie auf EIN, so hören Sie eine gleichmäßige Lautstärke.</p>
KOPFHÖRER-AUSGANG/ LINE-OUT	<p>Wählen Sie das Audiosignal für den Kopfhörer. Die Einstellung KOPFHÖRER-AUSGANG ermöglicht die Lautstärkeregelung des Signals. Bei der Einstellung LINE-OUT hat das Signal eine vordefinierten Lautstärke, die sich nicht ändern lässt. Ist diese Einstellung gewählt, kann ein externer Verstärker an das Gerät angeschlossen werden.</p>
DYNAMISCHER BASS	<p>Stellen Sie die Bassverstärkung auf EIN oder AUS.</p>
DTS TRUSUR-ROUND	<p>Aktivieren/deaktivieren Sie den Surround-Effekt.</p>
DIGITAL-AUSGANG	<p>Stellen Sie hier den Audiotyp für den Digitalausgang ein.</p>



Menüpunkt	Einstellungen
<p>CI MODUL</p>	<p>Wenn Sie kostenpflichtige Kanäle anschauen möchten, müssen Sie sich zuvor bei einem entsprechenden Anbieter anmelden. Nach der Anmeldung erhalten Sie von Ihrem Anbieter ein Conditional Access Module (CA-Modul) und eine spezielle Karte. Hinweise zu den Einstellungen finden Sie in der mit dem Modul gelieferten Dokumentation.</p> <p>Installieren Sie die CI-Komponenten auf folgende Weise in Ihrem Fernsehgerät:</p> <ul style="list-style-type: none"> ▶ Schalten Sie das Fernsehgerät aus und ziehen Sie den Netzstecker. ▶ Setzen Sie zunächst das CI-Modul in den Steckplatz an der Seite des Smart-TVs ein. Anschließend stecken Sie die Karte ein. <p> HINWEIS! Beachten Sie, dass Sie das CI Modul nur einsetzen oder herausnehmen dürfen, wenn das Gerät vom Stromnetz getrennt ist.</p> <p> ACHTUNG! Beschädigungsgefahr! CI-Modul oder Fernsehgerät können beschädigt werden, falls Sie versuchen, das CI-Modul mit Gewalt einzuschieben.</p> <ul style="list-style-type: none"> ▶ Das CI-Modul muss richtig herum eingesetzt werden; falsch herum lässt es sich nicht einschieben. ▶ Verbinden Sie das Fernsehgerät mit der Stromversorgung, schalten Sie es ein und warten Sie einen Moment, bis die Karte erkannt wird. <p>Bei manchen CI-Modulen sind zusätzlich einige Einrichtungsschritte erforderlich, die Sie im Menü CI MODUL ausführen können.</p> <p>Wenn kein Modul eingesteckt ist, wird KEIN CI-MODUL ERKANNT auf dem Bildschirm angezeigt.</p>

Menüpunkt		Einstellungen
SPRACHE	In dem Menü SPRACHEINSTELLUNGEN werden alle Spracheinstellungen eingestellt und angezeigt.	
SYSTEM-SPRACHE	<p>Hier wählen Sie die Sprache des OSD-Menüs, d. h. für die Einblendungen auf dem Bildschirm.</p> <p>Die Sprache stellt sich direkt um. Stellen Sie keine Sprache ein, die Sie nicht verstehen.</p>	
BEVORZUGT	<p>Sofern verfügbar, werden diese Einstellungen verwendet. Andernfalls werden die aktuellen Einstellungen verwendet.</p>	
	STANDARD AUDIO SPRACHE	Wird die Sendung, z. B. ein Film, in mehreren Sprachen ausgestrahlt, können Sie hier die gesprochene Sprache wählen (z. B. die Originalsprache).
	ZWEITE AUDIO SPRACHE	Wählen Sie hier eine zweite bevorzugte Audiosprache.
	STANDARD UNTERTITEL SPRACHE	Enthält die Sendung Untertitel für Hörgeschädigte, kann hier die bevorzugte Sprache eingestellt werden.
	ZWEITE UNTERTITELSPRACHE	Wählen Sie hier eine zweite bevorzugte Untertitelsprache.
	TELETEXT	Wählen Sie hier die erste bevorzugte Teletextsprache.
	PROGRAMMFÜHRER	Wenn für das TV-Programm (Guide) mehrere Sprachen zur Verfügung stehen, können Sie mit dieser Option Ihre bevorzugte Sprache wählen.
AKTUELL	AUDIO	Hier können Sie die Audiosprache der aktuellen Sendung umstellen, sofern eine weitere Audiosprache unterstützt wird.
	UNTERTITEL	Hier können Sie Untertitel für die aktuelle Sendung auswählen, sofern sie angeboten werden.

Menüpunkt		Einstellungen
<p>KINDER-SICHERUNG</p>	<p>Wenn Sie diesen Punkt mit OK bestätigen, öffnet sich ein Dialogfenster. Es wird das Passwort (bzw. der Sperrschlüssel) abgefragt. Bei Auslieferung des Gerätes ist dieses Passwort auf 0000 eingestellt. Bei korrekter Eingabe öffnet sich das Dialogfenster der Schutzeinstellungen.</p>	
<p>MENÜSPERRE</p>	<p>Die Einstellung MENÜSPERRE aktiviert oder deaktiviert den Menüzugriff. Sie können den Zugriff auf das Installationsmenü oder auf das gesamte Menüsystem deaktivieren.</p>	
<p>JUGEND-SCHUTZ-SPERRE</p>	<p>Ist diese Option eingestellt, bezieht sie vom Sender Altersinformationen. Ist die entsprechende Altersstufe im Gerät deaktiviert, wird der Zugriff auf die Sendung gesperrt.</p>	
<p>KINDERSICHERUNG</p>	<p>Wird die Kindersicherung aktiviert, kann das TV-Gerät nur über die Fernbedienung gesteuert werden. In diesem Fall ist der Multifunktionsschalter  außer Funktion gesetzt. Wenn eine Taste gedrückt wird, erscheint die Meldung KINDERSICHERUNG EIN auf dem Bildschirm, während das Menü ausgeblendet bleibt.</p>	
<p>PIN EINSTELLEN</p>	<p>Legt eine neue PIN-Zahl fest. Geben Sie über die Zifferntasten eine neue PIN-Zahl ein. Sie müssen den neuen Pin-Code zur Bestätigung nochmals eingeben.</p> <p>WICHTIG!  Notieren Sie sich die neue PIN. Ansonsten muss das Gerät auf die Werkseinstellungen zurückgesetzt werden und alle Einstellungen und Programmlisten gehen verloren.</p>	
<p>PIN-NUMMER CI MODUL (optional)</p>	<p>Hier können Sie die PIN-Nummer der CI-Karte eingeben, um die Programme der verwendeten Pay-TV-Karte aufzunehmen (sofern der Anbieter dies unterstützt).</p>	

TIMER

Über den **AUSSCHALT-TIMER** können Sie das Gerät so programmieren, dass es sich selbstständig ausschaltet. Sie können die Zeit in 30-Minuten-Schritten einstellen (maximal 2 Stunden). Sofort nach der Einstellung beginnt die Sleep-Timer-Zeit. Wählen Sie **AUS**, um die Funktion zu beenden.

Im Timermenü können Sie Anfang und Ende einer Sendung, die Sie nicht verpassen möchten, programmieren. Gehen Sie dazu wie folgt vor:
Drücken Sie die **gelbe Taste**, um eine Sendung in den Timer aufzunehmen, oder bei einer vorhandenen Sendung die **grüne Taste**, um die Einstellungen zu bearbeiten.



EMPFANGSART

Empfangsart einstellen (DVB-T/DVB-T2, DVB-C, DVB-S oder Analog).

TIMER-TYP

VIDEOREKORDER-TIMER oder **AUFNAHME**.
Im Menü **VIDEOREKORDER-TIMER** können Sie Anfang und Ende einer Sendung, die Sie nicht verpassen möchten, programmieren. Gehen Sie dazu wie folgt vor:
Drücken Sie die gelbe Taste, um eine Sendung in den Timer aufzunehmen, oder bei einer vorhandenen Sendung die grüne Taste, um die Einstellungen zu bearbeiten.
Die Timer-Funktion kann genutzt werden, um zu einem bestimmten Zeitpunkt auf einen anderen Sender umzuschalten (bei eingeschaltetem Gerät). Befindet sich das Gerät im Standby-Modus, so werden zum eingestellten Zeitpunkt die analogen Ton- und Bildsignale am Mini-Scart-Anschluss ausgegeben. Das Gerät schaltet sich dabei nicht ein. Auf diese Weise kann im Standby-Modus eine Sendung beispielsweise mit einem Videorekorder aufgenommen werden. In diesem Falle blinkt die LED an der Vorderseite des Geräts
Wenn Sie die Einstellung **AUFNAHME** wählen, muss über den USB-Anschluss eine Festplatte oder ein USB Stick angeschlossen werden. Die programmierte Sendung wird dann darauf aufgezeichnet.



HINWEIS!

Falls der USB Stick nicht korrekt funktioniert und eine Fehlermeldung eingeblendet wird (z.B. nicht genug Platz vorhanden, obwohl der Stick leer ist) kann dieser auch über den Menüpunkt **EINSTELLUNGEN > AUFNAHMEEINSTELLUNGEN > FESTPLATTE FORMATIEREN** (Medien-Browser) vom Smart-TV formatiert werden.

Menüpunkt	Einstellungen	
	KANAL	Wählen Sie das Programm.
	AUFNAHMETYP	Dieser ist festgelegt und lässt sich nicht ändern.
	DATUM	Geben Sie das Datum ein. Mit den Zifferntasten ändern Sie jeweils die Ziffer in den eckigen Klammern.
	BEGINN	Geben Sie die Startzeit ein.
	ENDE	Geben Sie die Endzeit ein.
	DAUER	Die Dauer wird automatisch ermittelt.
	WIEDERHOLEN	Wählen Sie, in welchen Abständen der Timer wiederholt werden soll.
	ÄNDERN/ LÖSCHEN	Wenn NICHT ERLAUBT gewählt ist, erscheint ein Schlosssymbol. In diesem Fall können Sie den Eintrag nur mit der PIN öffnen und ändern.
	WIEDERGABE	Einstellmöglichkeit: KINDERSICHERUNG, ERLAUBT, NICHT ERLAUBT
	 HINWEIS! Beachten Sie bitte, dass ein Speichermedium angeschlossen sein muss.	

Menüpunkt	Einstellungen	
DATUM/ZEIT	Hier können Sie die Zeiteinstellungen ändern.	
	DATUM / ZEIT: Anzeige des eingestellten Datums und der eingestellten Zeit. Diese Einträge können nicht geändert werden.	
	ZEITZONE: Wenn Sie den Eintrag von AUTO auf MANUELL ändern, können Sie im folgenden Eintrag die gewählte Zeitzone jeweils um volle Stunden vor oder zurück stellen.	
	GMT: Nur aktiv, wenn der vorherige Punkt auf MANUELL steht. Wählen Sie mit ◀ ▶ den Wert. Die aktuelle Zeit wird entsprechend geändert.	
QUELLEN	<p>In diesem Menü können Sie Quellen deaktivieren, aktivieren und anwählen. Deaktivieren Sie eine Quelle, indem Sie sie anwählen und ◀ ▶ drücken. Deaktivierte Quellen erscheinen nicht in der Auswahlliste, die mit der Taste  (SOURCE) geöffnet wird.</p> <p>Wenn Sie eine Quelle umbenennen wollen, drücken Sie die rote Taste. Anschließend können Sie mit Hilfe der Richtungstasten ◀ ▶ ▲ ▼ den Namen ändern.</p>	
NETZWERK/ INTERNET- EINSTELLUN- GEN	 HINWEIS! Wenn Sie bei der Erstinstallation den MEDION® Smart-TV Datenschutzbestimmungen nicht zugestimmt haben, werden Sie hier nochmals aufgefordert, dies zu tun. Andernfalls können keine Netzwerk/Internet/HbbTV-Dienste in Anspruch genommen werden.	
	EMPFANGSART	Wählen Sie hier den Netzwerk-Typ WLAN oder NETZWERKKABEL . Nach der Auswahl mit den Richtungstasten ◀ ▶ und Bestätigen mit der Taste OK erscheint eine Übersicht aller verfügbarer Netzwerke. Treffen Sie eine Auswahl und bestätigen Sie mit der Taste OK . Sollte für ein Netzwerk ein Passwort erforderlich sein, erscheint daraufhin eine virtuelle Tastatur, wo Sie dieses mit Hilfe der Richtungstasten ◀ ▶ ▲ ▼ und und der Taste OK eingeben können. Nach Eingabe des Passworts wählen Sie auf der Tastatur OK und bestätigen Sie mit der Taste OK .
	DRÜCKEN SIE WPS AUF IHREM WLAN-ROUTER (nur bei WLAN)	Diese Option ermöglicht eine WPS Schnellverbindung über ein kabelloses Netzwerk (WLAN). Halten Sie die WPS-Taste an Ihrem Router gedrückt und bestätigen Sie bei dieser Option OK mit der Taste OK . Daraufhin wird die WPS-Verbindung hergestellt.
	INTERNET GESCHWINDIGKEIT TESTEN	Drücken Sie die Taste OK , um die Geschwindigkeit der Internetverbindung zu prüfen

Menüpunkt	Einstellungen		
	ERWEITERTE EINSTELLUNGEN	Drücken Sie die Taste OK , um weitere Optionen zur Netzwerk-Konfiguration aufzurufen	
		IP KONFIGURATION	Wählen Sie hier die Einstellung AUTOMATISCHE IP-ADRESSE oder MANUELLE IP-ADRESSE . Haben Sie MANUELLE IP-ADRESSE angewählt, erscheinen drei weitere Zeilen, in denen Sie die Daten für IP-ADRESSE , SUBNETZ MASKE und STANDARD GATEWAY manuell mit Hilfe der Richtungstasten ◀ ▶ und der Zifferntasten eingeben können.
		IP KONFIGURATION	Wählen Sie hier zwischen DYNAMISCHE DNS oder MANUELLE DNS . Haben Sie MANUELLE DNS angewählt, erscheinen zwei weitere Zeilen, in denen Sie die Daten für DNS-SERVER 1 und DNS-SERVER 2 manuell mit Hilfe der Richtungstasten ◀ ▶ und der Zifferntasten eingeben können.
	 HINWEIS! Eine bestehende Netzwerkverbindung kann durch Betätigen der roten Taste wieder getrennt werden.		
HILFE FÜR HÖR-/ SEHBEEINTRÄCHTIGTE	Hier können Sie Einstellungen für Seh- oder Hörgeschädigte vornehmen, um unterstützende zusätzliche Signale empfangen zu können.		
	FÜR SCHWERHÖRIGE	Wenn der Sender spezielle Audiosignale für Hörgeschädigte überträgt, können Sie die Einstellung auf EIN stellen, um diese Signale zu empfangen.	
	AUDIO BESCHREIBUNG	Wenn der Sender spezielle Audiosignale für Sehbehinderte überträgt, können Sie die Einstellung auf EIN stellen, um diese Signale zu empfangen.	
NETFLIX	Die Netflix App aufrufen ermöglicht das Streamen zahlreicher Filme und Serien direkt über das Internet.  HINWEIS! Netflix ist ein Abonnementdienst, der seinen Mitgliedern ermöglicht, Filme und Serien über das Internet auf „Netflix-kompatible Geräte“ zu streamen. Die Verwendung, Gewährleistung und Haftungsbeschränkungen der Software unterliegen der Nutzungsbedingungen von Netflix International B.V. Drücken Sie die Taste OK , um Netflix zu deaktivieren. Das Gerät wird daraufhin abgemeldet und der Zugang wieder freigegeben. Drücken Sie die Taste NETFLIX auf der Fernbedienung, um Netflix zu öffnen.		

**WEITERE
EINSTELLUN-
GEN**



**MENÜ-EIN-
BLENDUNGS-
DAUER**

Hier können Sie die Zeit einstellen, nach der das OSD-Menü sich automatisch schließt.

HBBTV

Wählen Sie die Einstellung **EIN**, um die Möglichkeit zu haben, HbbTV-Inhalte übers Internet aufzurufen. Dieser Service muss in Ihrer Region verfügbar sein.

**AKTUELLE
SOFTWARE /
UPDATE**

Hier können Sie nach der neuesten Software für den Fernseher suchen und diese aktualisieren.

**AUTOMATI-
SCHE SUCHE**

Aktivieren/Deaktivieren Sie die Automatische Suche

**SATELLITEN
UPGRADE
BEARBEITEN**

Hier können Sie Einstellungen zum Satelliten Upgrade vornehmen.

**SUCHE NACH
UPGRADE**

Starten Sie die Internet-Suche nach aktualisierter Software.

Das Update dauert ca. 30 Minuten. Unterbrechen Sie den Vorgang nicht. Der Suchfortschritt wird angezeigt.

**ANWEN-
DUNGSVERSI-
ON**



Versionsanzeige

**AUTOMATI-
SCHE TV AB-
SCHALTUNG
NACH**

Hier können Sie das Zeitintervall für die Autoabschaltung einstellen. Ist das Intervall erreicht, schaltet sich das TV-Gerät ab.

**BISS-KEY
VERSCHLÜS-
SELUNGSSYS-
TEM**

Manuelle Freischaltung von Programmen. Einstellung nur für Satellitenprogramme verfügbar.

Menüpunkt	Einstellungen
AUDIO-VIDEO-SHARING	<p>Audio-Video-Sharing ein- bzw. ausschalten. Diese Funktion erlaubt den Datenaustausch mit anderen Multimedia-Geräten wie PCs, Smartphones, Kameras etc. Lesen Sie hierzu auch das Kapitel „Video-Audio-Sharing-Netzwerkdienst verwenden“ auf Seite 50.</p> <p> HINWEIS! Wenn Sie die Funktion AUDIO-VIDEO-SHARING deaktivieren, ist es nicht mehr möglich, Audio-, Video- oder Foto-Dateien auf dem Smart-TV darzustellen. Die Funktion DMR (Digital Media Renderer) ist dann ausgeschaltet.</p>
EINSCHALT MODUS	<p>Wählen Sie den Einschaltmodus STANDBY oder LETZTER BETRIEBSZUSTAND. Bei Einschalten des Netzschalters schaltet das Gerät dann in den Standby-Modus oder ruft die zuletzt gewählte Einstellung auf.</p>
VIRTUELLE FERNBEDIENUNG	<p>Aktivieren/Deaktivieren der virtuellen Fernbedienung. Diese ermöglicht die Bedienung des Fernsehers über andere Geräte.</p>
CEC (Consumer Electronics Control)	<p>Aktivieren Sie diese Funktion, um die Kommunikation aller über HDMI angeschlossenen Geräte zu ermöglichen. So können Sie beispielsweise alle Geräte eines HDMI Netzwerks mit nur einer Fernbedienung steuern. Aktivieren Sie diese Funktion, wenn Sie unter der folgenden Option LAUTSPRECHER-STEUERUNG zusätzlich Einstellungen vornehmen wollen.</p> <p>▶ Aktivieren Sie zunächst die CEC Funktion und wählen Sie HDMI3 als Quelle. Wenn Sie bereits ein CEC-fähiges Gerät angeschlossen haben, wird anstelle HDMI3 der Name des Geräts aufgeführt. Die Grundfunktionen des Geräts lassen sich daraufhin automatisch mit der Fernbedienung des Smart-TVs steuern.</p> <p> HINWEIS! Wenn die CEC Funktion aktiviert ist und HDMI3 als Quelle gewählt wurde (CEC-fähiges Gerät angeschlossen), kann eventuell das OSD-Menü des Smart-TVs über die Taste MENU nicht mehr aufgerufen werden.</p> <p> HINWEIS! Aufgrund der Vielzahl verschiedener Geräte kann eine einwandfreie Funktion nicht garantiert werden.</p>
CEC AUTOMATISCHES EINSCHALTEN	<p>Diese Funktion ermöglicht es, mit dem angeschlossenen, HDMI-CEC-kompatiblen Gerät den Fernseher einzuschalten und automatisch auf die Eingangsquelle umzuschalten. Wählen Sie AKTIVIEREN, wenn Sie diese Funktion nutzen wollen.</p>

Menüpunkt	Einstellungen			
	LAUTSPRECHERSTEUERUNG (ARC)	<p>Für die Lautsprecher ist hier standardmäßig die Einstellung TV gewählt, so dass nur die internen Lautsprecher für die Tonübertragung verwendet werden. Diese Einstellung lässt sich nur ändern, wenn Sie zuvor die CEC-Funktion aktiviert haben. In diesem Falle haben Sie die Möglichkeit, die Einstellung VERSTÄRKER zu wählen und über den HDMI3-Anschluss einen externen Verstärker in ein CEC-Netzwerk einzubinden. Die internen Lautsprecher werden in diesem Fall stummgeschaltet. Über die Lautstärketasten der Fernbedienung wird nun das an den HDMI3 angeschlossene Gerät gesteuert (keine OSD-Einblendung des Lautstärkebalkens).</p> <p> HINWEIS! Aufgrund der Vielzahl verschiedener Geräte kann eine einwandfreie Funktion nicht garantiert werden.</p>		
	SMART-REMOTE	<p>Hier können Sie die Smart-Remote-Funktion des Geräts aktivieren bzw. deaktivieren. Aktivieren Sie die Smart-Remote-Funktion, wenn Sie eine Bluetooth-Verbindung mit einer Bluetooth-Fernbedienung herstellen wollen.</p> <p> HINWEIS! Aufgrund der Vielzahl verschiedener Geräte kann eine einwandfreie Funktion nicht garantiert werden.</p> <table border="1" data-bbox="592 1122 1418 1290"> <tr> <td data-bbox="592 1122 799 1290">MODUS</td> <td data-bbox="799 1122 1418 1290">Wählen Sie die Einstellung AKTIVIERT, wenn Sie das Gerät über Bluetooth mit einer Bluetooth-Fernbedienung verbinden möchten.</td> </tr> </table> <p>SUCHEN Drücken Sie die grüne Taste, um nach möglichen WLAN-Verbindungen zu suchen. Alle gefundenen Verbindungen werden daraufhin angezeigt. Wählen Sie mit ▲ ▼ das gewünschte Gerät und drücken Sie OK, um die Verbindung herzustellen.</p> <p>ENTFERNEN Um ein Gerät aus der Liste zu entfernen, wählen Sie es mit ▲ ▼ aus und drücken Sie die rote Taste. Bestätigen Sie die anschließende Sicherheitsabfrage mit JA. Das entsprechende Gerät wird daraufhin aus der Liste gelöscht.</p>	MODUS	Wählen Sie die Einstellung AKTIVIERT , wenn Sie das Gerät über Bluetooth mit einer Bluetooth-Fernbedienung verbinden möchten.
MODUS	Wählen Sie die Einstellung AKTIVIERT , wenn Sie das Gerät über Bluetooth mit einer Bluetooth-Fernbedienung verbinden möchten.			
	OSS	Anzeige der Lizenzinformationen bzgl. Open Source Software.		



Menüpunkt	Einstellung	
AUTOMATISCHER SENDERSUCHLAUF	<p>Die Funktion Automatische Sendersuche hilft Ihnen, die Sender des TV-Geräts neu zu suchen und neue Sender zu speichern. Es stehen Ihnen unterschiedliche Suchoptionen zur Verfügung. Wenn Sie die Suchoption ausgewählt haben, drücken Sie OK. Bestätigen Sie die Abfrage mit JA und drücken Sie OK, um die Sendersuche zu starten. Mit MENU können Sie die Suche vorzeitig abbrechen. In diesem Fall werden die gefundenen Kanäle nicht gespeichert.</p>	
MANUELLER SENDERSUCHLAUF	<p>Diese Funktion wird zur direkten Eingabe von Sender- oder Satellitentransponderdaten verwendet.</p>	
NETZWERKSUCHLAUF	<p>Auswahl zwischen digitalen Kabel- oder DVB-T-Sendergruppen. Hierbei werden verwandte Programme des aktuell angewählten Kanals gesucht. Die gesendeten Informationen hierzu sind abhängig vom gewählten Kanal und führen zu unterschiedlichen Ergebnissen.</p> <p> HINWEIS! Die bestehende Kanalliste wird bei Starten der Netzwerksuche ersetzt.</p>	
ANALOG FEINABSTIMMUNG	<p>Hier können Sie die Feinabstimmung analoger Kanäle durchführen.</p>	
SATELLITEN EINSTELLUNGEN	SATELLITENLISTE	<p>Satellitenliste anzeigen. Mit der gelben Taste fügen Sie einen neuen Satelliten hinzu. Mit der blauen Taste löschen Sie einen Satelliten aus der Liste. Drücken Sie die Taste OK, um den angewählten Satelliten zu bearbeiten.</p>
	ANTENNEN-INSTALLATION	<p>In diesem Bereich können Sie die Antennen-Einstellungen verändern und Satelliten auf neue Kanäle hin durchsuchen.</p>
	SAT-SENDERLISTE	<p>Über diesen Menüpunkt können Sie die vorhandene Sat-Senderliste exportieren oder importieren. Schließen Sie einen Wechseldatenträger (USB-Stick) an, um darauf die Sat-Senderliste zu speichern bzw. diese vom Datenträger zu aktualisieren.</p>

Menüpunkt	Einstellung
INSTALLATIONSEINSTELLUNGEN	Hier können Sie zusätzliche Installationseinstellungen vornehmen.
	AUTOMATISCHE SENDERAKTUALISIERUNG Ist die Funktion auf EIN eingestellt, werden verfügbare Sender gesucht, wenn das TV-Gerät sich im Standby-Modus befindet. Wenn das Gerät neue oder noch nicht vorhandene Sender findet, wird ein Menü eingeblendet, in dem Sie die Änderungen annehmen oder verwerfen können.
	DYNAMISCHES KANAL-UPDATE Wenn Sie die Einstellung AKTIVIERT wählen, werden Aktualisierungen der Kanalliste automatisch vorgenommen.
ERSTE INSTALLATION	<p>Diese Funktion entspricht den ersten Installationsschritten wie nach dem ersten Einschalten.</p> <p> HINWEIS! Durch eine erneute Erstinstallation werden alle Einstellungen auf die Werkseinstellungen zurückgesetzt, auch die PIN.</p>

7.3.6. Menü Programmliste



Die Programmliste ist der Ort, an dem Sie Ihre Kanäle verwalten. Das Menü **PROGRAMMLISTE BEARBEITEN** lässt sich auch auf anderem Weg öffnen, indem Sie bei laufendem Betrieb die Taste **OK** drücken (die **PROGRAMMLISTE** öffnet sich) und anschließend die **grünen Taste** betätigen (**ERWEITERTE**).

In diesem Menü stehen Ihnen folgende Optionen zur Verfügung:

Taste	Eintrag	Funktion
OK	OPTIONEN	<p>Wenn Sie die Taste OK drücken, erscheinen folgende Optionen zur Bearbeitung des aktuell angewählten Programms:</p> <p>ANSEHEN: Durch Drücken der Taste OK schaltet das Gerät auf das zuvor angewählte Programm.</p> <p>BEWEGEN: Mit dieser Funktion können Sie dem aktuell angewählten Programm (bzw. allen markierten Programmen) einen anderen Programmplatz in der Programmliste zuordnen. Drücken Sie die Taste OK und geben Sie anschließend mit den Zifferntasten den neuen Programmplatz ein. Drücken Sie nochmals die Taste OK und bestätigen Sie die anschließende Sicherheitsabfrage mit JA. Dem Programm wird daraufhin der gewünschte Programmplatz zugeordnet und alle anderen Programme werden entsprechend verschoben.</p> <p>LÖSCHEN: Mit dieser Funktion können Sie das aktuell angewählte Programm (bzw. alle markierten Programme) löschen. Drücken Sie die Taste OK und bestätigen Sie die anschließende Sicherheitsabfrage mit JA. Das Programm wird daraufhin dauerhaft gelöscht. Wählen Sie NEIN, wenn Sie den Vorgang abbrechen wollen.</p> <p>UMBENENNEN: Mit dieser Funktion können Sie das aktuell angewählte Programm (bzw. alle markierten Programme) umbenennen. Drücken Sie die Taste OK und wählen Sie mit den Tasten ◀ ▶ die Position und mit den Taste ▲ ▼ das gewünschte Zeichen. Wenn Sie anschließend die Taste OK drücken, wird der neue Name direkt übernommen.</p> <p>SPERREN/FREIGEBEN: Mit dieser Funktion können Sie das aktuell angewählte Programm (bzw. alle markierten Programme) sperren bzw. entsperren. Durch die Sperre können Sie den Zugriff auf bestimmte Programme durch ein Kennwort schützen. Drücken Sie die Taste OK und geben Sie anschließend das geforderte Passwort ein (bei Auslieferung: 0000). Hinter dem Programmnamen erscheint anschließend ein Schlosssymbol. Um das Programm zu entsperren, gehen Sie bitte genauso vor.</p> <div style="border: 1px solid black; padding: 5px; margin-top: 10px;"> <p> HINWEIS! Um ein Programm zu sperren, müssen Sie das Passwort kennen (Passwort bei Auslieferung: 0000, im Menü EINSTELLUNGEN > KINDERSICHERUNG kann es geändert werden).</p> <p>HINZUFÜGEN/ENTFERNEN FAVORITEN: Sie haben die Möglichkeit, vier Favoritenlisten zu erstellen, die Sie anschließend aufrufen können. Wenn Sie die Taste OK drücken, können Sie das aktuell angewählte Programm (bzw. alle markierten Programme) einer oder mehreren Favoritenlisten hinzufügen. Wählen Sie hierfür bei der gewünschten Liste den Eintrag EIN und drücken Sie die Taste OK (oder EXIT). Um ein Programm aus einer Favoritenliste zu entfernen, wählen Sie entsprechend den Eintrag AUS. Ist ein Programm den Favoriten zugeordnet, wird hinter dem Programmnamen ein entsprechendes Symbol angezeigt. Lesen Sie hierzu auch Kapitel „Favoritenlisten öffnen“ auf Seite 22.</p> </div>

Taste	Eintrag	Funktion
▲ ▼	NAVIGIEREN	Mit den Richtungstasten ▲ ▼ wählen Sie das vorherige oder nächste Programm.
P +/-	SEITE AUF/ AB	Um in 10er-Schritten eine Seite nach oben oder unten zu blättern, können Sie die Taste P+ oder die Taste P- benutzen.
Gelbe Taste	MARKIEREN/ MARKIERUNG AUF- HEBEN	Mit dieser Taste können sie das aktuell angewählte Programm markieren. Vor dem entsprechenden Programmnamen erscheint daraufhin ein Häkchen. Durch einen weiteren Druck auf die Taste wird die Markierung wieder aufgehoben.
Blaue Taste	FILTER	<p>Hier finden Sie Filterfunktionen, mit denen Sie die Darstellung der Programmliste anpassen können:</p> <p>EMPFANGSART: Es werden nur die Programme der gewählten Empfangsart angezeigt.</p> <p>TV/RADIO: Wählen Sie hier, ob nur TV-, nur Radio- oder alle Programme in der Liste angezeigt werden sollen.</p> <p>FREIE/VERSCHLÜSSELTE: Wählen Sie hier, ob nur die freien, nur die verschlüsselten oder alle Programme in der Liste angezeigt werden sollen.</p> <p>A - Z: Hier können Sie jeden Buchstaben des Alphabets einzeln auswählen, woraufhin nur die Programme mit dem entsprechenden Anfangsbuchstaben in der Programmliste angezeigt werden.</p> <p>SORTIEREN: Wählen Sie die Art der Sortierung (ALPHABETISCH oder NUMERISCH).</p> <p>HD/SD: Wählen Sie ob nur HD, SD oder alle Programme angezeigt werden.</p> <p>FAVORITEN: Wählen Sie, ob eine der vier möglichen Favoritenlisten angezeigt werden soll.</p> <p>PROFIL-OPTIONEN: Hier können Einstellungen für Pay-TV vorgenommen werden (wird jedoch von den Pay-TV-Anbietern zur Zeit nicht genutzt).</p> <p>SATELLITENLISTE (nur bei der Empfangsart Satellit): Wenn Sie die Programme einzelner Satelliten in der Programmliste aufrufen wollen, können Sie hier den gewünschten auswählen. Nach Betätigen der Taste OK werden in der Programmliste die Programme des ausgesuchten Satelliten angezeigt.</p> <p> HINWEIS! Auch nach Schließen der Programmliste und erneutem Öffnen mit der Taste OK werden weiterhin die zuvor gefilterten Ergebnisse angezeigt. Um wieder die vollständige Programmliste anzuzeigen, müssen Sie die entsprechenden Filter wieder zurücksetzen. Wenn Sie die Programmliste jedoch bei laufendem Betrieb über die Taste OK aufrufen und hier die Option FILTER verwenden, so gleicht diese Option eher einer Suchfunktion. Das bedeutet, dass nach dem Schließen der Programmliste und erneutem Öffnen mit der Taste OK wieder die komplette Programmliste angezeigt wird. Die zuvor gefilterten Ergebnisse werden nicht beibehalten.</p>

Taste	Eintrag	Funktion
BACK	ZURÜCK	Drücken Sie die Taste BACK , um im Menü einen Schritt zurück zu gelangen.
Zifferntasten	SPRINGEN	Um zu einem gewünschten Programm zu springen, können Sie die Programmnummer über die Zifferntasten direkt eingeben.
MENU	VERLASSEN	Drücken Sie die Taste MENU , um die Programmliste zu verlassen.
Grüne Taste	ALLES MARKIEREN/ MARKIERUNG AUFHEBEN	Mit dieser Taste können sie alle Programme markieren. Vor allen Programmnamen erscheint daraufhin ein Häkchen. Durch einen weiteren Druck auf die Taste wird die Markierung wieder aufgehoben.

7.3.7. Menü Medienbrowser

Wenn Sie einen USB-Datenträger an den Smart-TV anschließen, können Sie Musikdateien, Bilder und Videos wiedergeben.

Hinweise zur USB Nutzung

- ▶ Unter Umständen sind bestimmte Arten von USB-Geräten (MP3-Player) mit diesem Smart-TV nicht kompatibel.
- ▶ Schließen Sie das USB-Gerät direkt an.
- ▶ Benutzen Sie kein separates Kabel, da Kompatibilitätsprobleme entstehen können.
- ▶ Ziehen Sie das USB-Gerät nicht ab, während eine Datei wiedergegeben wird.



ACHTUNG!

Beschädigungsgefahr!

Schnelles und mehrmaliges An- und Abstecken von USB-Geräten ist gefährlich und kann zu physische Schäden am USB-Gerät und besonders am Smart-TV führen.

- ▶ Sie sollten insbesondere nicht mehrmals schnell hintereinander das USB-Gerät ein- und wieder abstecken.

Schließen Sie den USB-Datenträger an und drücken Sie die Taste (**MEDIA**) an der Fernbedienung, es erscheint der Medienbrowserbildschirm. Zusätzlich kann man den Medienbrowser auch über die gleichnamige Funktion im Hauptmenü öffnen. Die nachstehenden Auswahlmöglichkeiten stehen Ihnen zur Verfügung:

<ul style="list-style-type: none"> • VIDEOS - zur Wiedergabe vom Videodateien 0..9: Springen OK: Auswahl wiedergeben ROTE TASTE: Nach Namen sortieren LANG.: Vorschau wiedergeben ↔ (SWAP): Geräteauswahl (wenn mehrere USB- oder Netzlaufwerke zur Verfügung stehen) ▼ ▲ : Navigieren ▶ : Wiedergeben GRÜNE TASTE: Endlos/Zufall GELBE TASTE: Ansicht ändern BLAUE TASTE: Medientyp ändern 	<p>The screenshot shows the 'Medienbrowser' interface with the 'Videos' section active. A list of four videos is displayed: 0001. Video 1, 0002. Video 2, 0003. Video 3, and 0004. Video 4. A preview window on the right shows a film reel icon. At the bottom, there is a control bar with icons for 'Springen', 'Auswahl wiedergeben', 'Nach Namen sortieren', 'LANG Vorschau wiedergeben', and 'Geräteauswahl'. A secondary bar below it contains icons for 'Navigieren', 'Wiedergeben', 'Endlos/Zufall', 'Ansicht ändern', and 'Medientyp ändern'.</p>
---	---

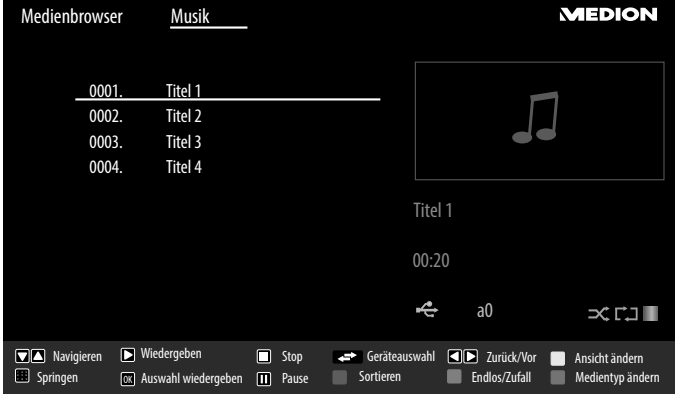
<ul style="list-style-type: none"> • FOTOS - zur Wiedergabe von Fotodateien <ul style="list-style-type: none"> ▼ ▲ : Navigieren 0..9: Springen OK: Vollbild ansehen <ul style="list-style-type: none"> ▶ : Diaschau GRÜNE TASTE: Vorschaubild ROTE TASTE: Nach Datum sortieren GELBE TASTE: Ansicht ändern BLAUE TASTE: Medientyp ändern ↔ (SWAP): Geräteauswahl (wenn mehrere USB- oder Netzlaufwerke zur Verfügung stehen) 	
<ul style="list-style-type: none"> • MUSIK - zur Wiedergabe von Musikdateien <ul style="list-style-type: none"> ▼ ▲ : Navigieren ▶ : Wiedergeben ■ : Stop ↔ (SWAP): Geräteauswahl (wenn mehrere USB- oder Netzlaufwerke zur Verfügung stehen) ◀ ▶ : Zurück/Vor GELBE TASTE: Ansicht ändern 0..9: Springen OK: Auswahl wiedergeben : Pause ROTE TASTE: Sortieren GRÜNE TASTE: Endlos/Zufall BLAUE TASTE: Medientyp ändern 	

HINWEIS! Wenn auf dem USB-Datenträger ein bestimmter Dateityp nicht vorhanden ist, wird ein entsprechender Hinweis angezeigt. Die Option ↔ (**SWAP**) wird nur eingeblendet, wenn mehrere USB Anschlüsse und/oder Netzwerke zur Verfügung stehen.

- **ALLE²** - zur Wiedergabe aller Medientypen
- **AUFNAHMEN** - hier werden die bisher auf den angeschlossenen USB-Stick/die USB-Festplatte aufgezeichnete Sendungen angezeigt und können abgespielt werden.
- **EINSTELLUNGEN** - zur Einstellung des Medienbrowsers

WIEDERGABESTIL	Wählen Sie den Wiedergabestil NORMAL oder VERZEICHNIS .
INTERVALL F. DIASCHAU	Wählen Sie die Einblenddauer für die Diaschau (5 bis 30 Sekunden).
UNTERTITEL ANZEIGEN	Untertitelfunktion aktivieren/deaktivieren.
UNTERTITEL-SPRACHE	Wählen Sie die Untertitelsprache.
UNTERTITEL-POSITION	Wählen Sie die Untertitelposition.

² Dieses Auswahlmenü erscheint, wenn im Menü **EINSTELLUNGEN** unter **WIEDERGABESTIL** die Option **VERZEICHNIS** eingestellt wurde.

AUFNAHME-EINSTELLUNGEN
(PVR)

FRÜHER STARTEN: Hier legen Sie fest, dass die Aufnahme vor der eingestellten Startzeit beginnen soll.

SPÄTER STOPPEN: Hier legen Sie fest, dass die Aufnahme nach der eingestellten Endzeit gestoppt werden soll.

MAX. TIMESHIFT: Hier können Sie die max. Timeshift-Zeit einstellen. Die Timeshift-Funktion ermöglicht Ihnen, während der Aufnahme mit **II** die Wiedergabe zu unterbrechen bzw. mit **◀◀** und **▶▶** schnell zurück- oder vorlaufen zu lassen. Die Aufnahme läuft unbeeinträchtigt im Hintergrund weiter. Der maximale Zeitversatz kann hier eingestellt werden.

AUTOM. LÖSCHEN: Das automatische Löschen von Aufnahmen kann mit dieser Option eingestellt werden. Folgende Optionen stehen hier zur Verfügung:

- **LÖSCHEN:** Keine / Älteste / Längste / Kürzeste
- **NICHT ABGESPIELT:** Eingeschlossen / Nicht eingeschlossen. Eine Auswahl ist nur möglich, wenn unter „**LÖSCHEN**“ Älteste, Längste oder Kürzeste ausgewählt wurde.

FESTPLATTEN-INFORMATION: Um Details zur USB-Festplatte anzuzeigen, markieren Sie diese Option und Drücken Sie die Taste **OK**. Unter Festplatten-Informationen wird beispielsweise angezeigt, wie groß der noch verfügbare Speicherplatz ist.

FESTPLATTE FORMATIEREN: Wählen Sie den Menüpunkt **FESTPLATTE FORMATIEREN**. Hier müssen Sie nun die Geräte-PIN eingeben. Die Standard-PIN ist **0000**. Es erscheint der Hinweis „**DADURCH WERDEN ALLE AUFNAHMEN GELÖSCHT**“. Wählen Sie **JA**, wenn Sie die Formatierung starten wollen oder **NEIN**, um den Vorgang abzubrechen. Bestätigen Sie mit **OK**.

Mit Hilfe der Media-Tasten haben Sie die Möglichkeit, die Aufnahme- und Wiedergabe direkt zu bedienen.	●	Aufnahme starten
	▶	Wiedergabe starten
	II	Wiedergabe unterbrechen
	■	Wiedergabe stoppen
	◀◀	Schneller Rücklauf
	▶▶	Schneller Vorlauf

Je nach ausgewählter Option stehen Ihnen unterschiedlichen Funktionen zur Verfügung. Diese werden im unteren Teil des Bildschirms dargestellt.

- ▶ Um den Medienbrowser zu verlassen, drücken Sie die Taste **MENU**.

7.3.8. Audio Video Sharing-Netzwerkdienst verwenden

Der Audio-Video-Sharing-Netzwerkdienst erlaubt einen Datenaustausch zwischen Geräten, sofern diese ebenfalls die Audio-Video-Sharing Funktion unterstützen.

- ▶ Verbinden Sie den Smart-TV an ein Netzwerk.
- ▶ Schalten Sie den Smart-TV ein und öffnen Sie über das Menü den **MEDIENBROWSER**.
- ▶ Wählen Sie die Option **EINSTELLUNGEN**.
- ▶ Stellen Sie unter Wiedergabestil die Option **VERZEICHNIS** ein.
- ▶ Drücken Sie die Taste **BACK**, um in das Hauptmenü des Medienbrowsers zu gelangen.
- ▶ Wählen Sie den gewünschten Medientyp aus und bestätigen Sie mit **OK**. Alle verfügbaren Netzwerke werden aufgelistet.
- ▶ Wählen Sie den gewünschten Medienserver bzw. das gewünschte Netzwerk aus. Alle verfügbaren Dateien werden angezeigt.



HINWEIS!

Im unteren Bildrand werden die verfügbaren Befehle angezeigt.

7.3.9. Audio-Video-Sharing-Software Download

Die benötigte Audio-Video-Sharing-Software können Sie kostenfrei über den Link **<http://www.nero.com/mediahome-tv>** herunterladen. Installieren Sie die Audio-Video-Sharing-Software auf Ihrem PC, Notebook oder ähnlichem Multimedia-Gerät, um über den Smart-TV einfach und kabellos auf alle Fotos, Audio- und Videodaten über das Netzwerk zugreifen zu können.

8. EPG - Programm-Guide

Mit der Taste  (EPG) öffnen Sie das „elektronische TV-Programm“.

In der Tabelle sehen Sie die aktuelle sowie die nächste Sendung für die verfügbaren Sender.

▶ Wählen Sie mit ▲ ▼ ein Programm und blättern Sie mit ◀ ▶ durch das Programm.



HINWEIS!

Die angezeigten Programminformationen werden von den Sendeanstalten erstellt. Falls keine Programminformation dargestellt wird, ist dies kein Fehler Ihres Smart-TVs.

Die folgende Tabelle zeigt die Optionen für den **PROGRAMMFÜHRER**

Taste	Eintrag	Funktion
▲ ▼ ◀ ▶	NAVIGIEREN	Mit den Richtungstasten bewegen Sie sich innerhalb des Programmführers.
Rote Taste	JETZT/NÄCHSTE-PROGRAMMFÜHRER	Wählen Sie die JETZT/NÄCHSTE-PROGRAMMFÜHRER -Ansicht. Hier wird nur die aktuelle und die darauf folgende Sendung aller Programme angezeigt. Mit der gelben Taste [ROOT] gelangen Sie zurück zum ZEITLEISTE-PROGRAMMFÜHRER .
Grüne Taste	LISTE-PROGRAMMFÜHRER	In der LISTE-PROGRAMMFÜHRER -Ansicht werden nur die Sendungen des angewählten Programms in einem Zeitraum von zwei Stunden angezeigt. Mit der grünen Taste können Sie den nächsten Zeitabschnitt aufrufen und mit der roten Taste gelangen Sie wieder in den vorherigen Zeitabschnitt. Das Programm der Vergangenheit wird hier allerdings nicht angezeigt. Der JETZT/NÄCHSTE-PROGRAMMFÜHRER lässt sich aus dieser Ansicht heraus mit der blauen Taste aufrufen und die FILTER -Funktion mit der Taste  . Mit der gelben Taste gelangen Sie zurück zum ZEITLEISTE-PROGRAMMFÜHRER .
Gelbe Taste	ZOOM	Zeitfenster verkleinern.
Blaue Taste	FILTER	Wenn Sie nach einer speziellen Sendung suchen, können Sie hierüber einen Filter setzen, der die Auswahl eingrenzt.
SUBT.	SPARTE WÄHLEN	Sparte der angezeigten Sendungen einstellen.
OK	OPTIONEN	Wenn das markierte Programm läuft, steht Ihnen nur die Option KANAL WÄHLEN zu Verfügung. Drücken Sie die Taste OK , um auf das Programm umzuschalten. Wenn die markierte Sendung in der Zukunft liegt, steht Ihnen noch zusätzlich die Option TIMER FÜR SENDUNG EINSTELLEN zur Verfügung. Wählen Sie diese Option, um das Programm in den Timer aufzunehmen.
i (INFO)	SENDUNGS-DETAILS	Zeigt eine detaillierte Beschreibung der markierten Sendung (falls verfügbar). Drücken Sie i (INFO) noch einmal, um die Beschreibung auszublenden. Ist die Beschreibung länger, blättern Sie innerhalb des Textes mit den Tasten +P- .

Taste	Eintrag	Funktion
P +/-	NÄCHSTER/ VORHERIGER TAG	Das Programm des nächsten bzw. vorherigen Tages wird aufgerufen. Dies ist nur bis zum aktuellen Tag möglich. Das Programm der Vergangenheit wird nicht angezeigt. Wenn Sie zuvor die Taste i (INFO) gedrückt haben, um Informationen zu einer Sendung aufzurufen, dienen diese Tasten zum Blättern durch die SENDUNGS-DETAILS .
	SUCHE	Suche nach Sendungen. Stellen Sie hier den Tag sowie die Sparte ein.
↔ (SWAP)	JETZT	Springt zur aktuellen Zeitleiste zurück.
● / ■	AUFNAHME START/STOP	Aufnahme starten/stoppen

9. Medienportal

Nach Drücken der Internet-Taste  können Sie mit den Richtungstasten **◀ ▶ ▲ ▼** zwischen Netflix, YouTube oder dem Medienportal wählen. Bestätigen Sie Ihre Auswahl durch Drücken der Taste **OK**. Im Medienportal haben Sie Zugriff auf News, soziale Netzwerke, Spiele, Shopping u. v. m. durch vorinstallierte Applikationen. Für diese Funktion ist ein Internetanschluss vorausgesetzt. Mit den Richtungstasten **◀ ▶ ▲ ▼** blättern Sie durch die verschiedenen Apps und bestätigen Ihre Auswahl durch Drücken der Taste **OK**.



- ▶ Bitte wählen Sie nach Auswahl des Medienportals die gewünschte Sprache aus.
- ▶ Anschließend können Sie sich als neuer Anwender registrieren.



HINWEIS!

Die Startansicht des Medienportals erscheint nur bei der ersten Nutzung oder nach Zurücksetzen des Medienportals unter **EINSTELLUNGEN**.

Im Anschluss erscheint die Startseite des Medienportals, wo eine Vorauswahl von bestimmten Apps angezeigt wird. Folgende Optionen sind hier wählbar:

Grüne Taste	FAVORIT HINZUFÜGEN (My Apps)	Betätigen Sie die grüne Taste , um die aktuell angewählte App zu Ihren Favoriten hinzuzufügen.  HINWEIS! Diese Funktion ist erst wählbar, wenn Sie sich zuvor unter ANMELDEN als Benutzer registriert haben.
--------------------	--	--

Gelbe Taste	EINSTELLUNGEN	Hier können Sie bestimmen, aus welchen Sprachbereichen die Apps ausgewählt werden. Zusätzlich können Sie das Portal zurücksetzen, so dass die Startseite des Portals wieder im Auslieferungszustand angezeigt wird.
--------------------	----------------------	---

- ▶ Mit der Internet-Taste  (oder mit der Taste **BACK**) können Sie jederzeit aus der aktuell gewählten App zurück auf die Startseite wechseln. Mit der Taste **EXIT** verlassen Sie das Medienportal und wechseln in den normalen TV-Betrieb.

10. HbbTV-System

HbbTV (Hybrid Broadcast-Breitband-TV) ermöglicht eine inhaltliche Verknüpfung von Rundfunk- und Internet-Inhalten, die gewöhnlich mit Hilfe der roten Farbtaste der Fernbedienung sichtbar geschaltet wird.

Dienste über HbbTV schließen herkömmliche Rundfunk-TV-Kanäle, Catch-Up-Fernsehen, Video-On-Demand, EPG, interaktive Werbung, Personalisierung, Abstimmungen, Spiele, Soziale Netzwerke und andere Multimedia-Anwendungen mit ein.

HbbTV-Anwendungen sind nur abrufbar, wenn der Rundfunksender diese Signale ausstrahlt und eine Internet-Verbindung am TV-Gerät besteht. Sowohl der Umfang als auch die Bedienung unterscheiden sich je nach Programm und Sender.

Ob ein Sender HbbTV-Anwendungen anbietet, wird durch eine kurze Einblendung im Bildschirm angezeigt. Die genaue Form und die Position ist von den einzelnen Anwendungen abhängig. Mit der roten Farbtaste öffnen und schließen Sie die Anwendungsseiten. Das Navigieren innerhalb der Anwendungen erfolgt über die Farbtasten der Fernbedienung, kann aber je nach Programm und Sendung variieren. Beachten Sie die Meldungen innerhalb der Anwendungen.

11. Internet

Die Open Browser-Funktion ist eine App im Medien Portal und ermöglicht Ihnen den Zugang zum Internet. Nach dem Aufrufen werden vordefinierte Web-Seiten und deren Logos angezeigt, die Sie direkt anwählen können. Über die Tastaturfunktion können Sie URL-Adressen direkt eingeben oder bei aktivierter Such-Funktion Web-Seiten über Suchbegriffe ansteuern. Mit den Pfeiltasten ◀ ▶ der Fernbedienung navigieren Sie durch die Optionen und mit **OK** bestätigen Sie die Auswahl.



HINWEIS!

Beachten Sie bitte, dass Internet-Seiten mit Flash-Inhalten vom Open Browser nicht unterstützt werden. Zudem können keine Downloads vorgenommen werden.

12. MEDION® Life Remote App

Die MEDION® Life Remote App bietet Ihnen den innovativen Weg, Ihren MEDION® Fernseher durch Ihr Smartphone über das Heimnetzwerk zu bedienen.

Durch Eigenschaften Ihres Mobiltelefons wie Touch Screen und Bewegungssensor bietet die MEDION® Life Remote Applikation komfortable, bequeme und verbesserte Möglichkeiten, Ihren MEDION® Smart-TV zu steuern. Darüber hinaus haben Sie die Möglichkeit, den Fernseher mittels Touch Pad zu bedienen und beim Aufrufen von Internetseiten die Texte direkt einzugeben.



HINWEIS!

Bitte beachten Sie, dass sich der Fernseher zur Bedienung im gleichen Netzwerk wie das Smartphone befinden muss.

QR-Code Apple



Scannen Sie den QR-Code, um die App direkt auf Ihrem Smartphone oder Tablet zu installieren.

QR-Code Android

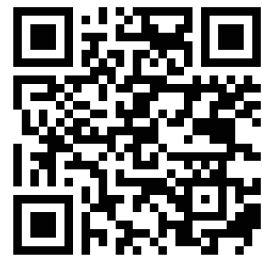

13. Datenschutz MEDION® Smart TV

Ihr internetfähiger MEDION® Smart TV verfügt über Internetservicefunktionen (HbbTV, Portal und Open Browsing). Diese Funktionen ermöglichen es Ihnen, auf Services, Inhalte, Software und Produkte Dritter im Internet zuzugreifen. Darüber hinaus erhalten Sie Zugang zu offenen Internetinhalten. Ihr Gerät überprüft automatisch über diesen Weg, ob es eine neue Software Version für Ihr Gerät gibt. Im Zuge dessen sendet Ihr Gerät die IP Adresse, die Software Version und die MAC Adresse des Gerätes, diese Daten werden benötigt, um den Service des Software Updates zu gewährleisten. Der Zugang zu Applikationen im Portal oder über HbbTV kann, variierend vom Anbieter, eine Registrierung, das Einrichten eines Nutzerkontos und/oder bei Benutzung bestimmter Services eine Gebühr voraussetzen. Die Registrierung kann von Ihnen das Bereitstellen personenbezogener Daten und die Wahl eines einmaligen und geheimen Passworts erfordern. Bitte überprüfen sie vorher die Datenschutzbestimmungen des entsprechenden Anbieters.



MEDION® übernimmt keine Haftung für den Fall, dass das HbbTV, das Portal oder eine Serviceleistung den Anforderungen des Nutzers nicht entspricht, oder dass die Nutzung des Dienstes ohne Einschränkungen aber insbesondere unterbrechungslos, zur gewünschten Zeit, sicher und fehlerfrei erfolgen kann.



MEDION® übernimmt keine Haftung für die über HbbTV, das Portal oder das offene Internet zugänglichen Informationen, Inhalte und deren Nutzung und deren Zuverlässigkeit. Beim Kauf ihres Smart TV wurden ihnen spezielle Garantien ausgehändigt. Die Gültigkeit dieser Garantien, einschließlich der diesbezüglichen Haftungsausschlüsse, besteht weiterhin.

Bei weitergehenden Fragen zum Thema Datenschutz bei der Nutzung ihres Smart TV wenden Sie sich bitte an die jeweiligen Anbieter der Internetservicefunktionen oder auch direkt an www.medion.com und nehmen über die Rubrik Datenschutz Kontakt zu MEDION® auf.

14. Problembehebung

Fehlfunktionen können manchmal banale Ursachen haben, aber manchmal auch von defekten Komponenten ausgehen. Wir möchten Ihnen hiermit einen Leitfaden an die Hand geben, um das Problem zu lösen. Wenn die hier aufgeführten Maßnahmen keinen Erfolg bringen, helfen wir Ihnen gerne weiter. Rufen Sie uns an!

Fehler	Maßnahmen
Es erscheint kein Bild und es ist kein Ton zu hören.	<ul style="list-style-type: none"> Überprüfen Sie, ob das Netzkabel richtig an der Steckdose angeschlossen ist. Überprüfen Sie, ob der Signalempfang auf TV eingestellt ist. Kontrollieren Sie, ob der Netzschalter auf der Unterseite des Geräts eingeschaltet ist.
Es erscheint kein Bild von AV.	<ul style="list-style-type: none"> Überprüfen Sie, ob Kontrast und Helligkeit korrekt eingestellt sind. Überprüfen Sie, ob alle externen Geräte korrekt angeschlossen sind. Überprüfen Sie, ob die richtige AV-Quelle angewählt ist. Eine Eingangsquelle, die Sie mit  oder  (SOURCE) anwählen möchten, muss im Menü QUELLE markiert sein.
Es ist kein Ton zu hören.	<ul style="list-style-type: none"> Vergewissern Sie sich, dass die Lautstärke nicht auf Minimum steht. Vergewissern Sie sich, dass die Stummschaltung nicht aktiviert ist. Drücken Sie dazu die Taste auf der Fernbedienung mit dem durchgestrichenen Lautsprechersymbol. Haben Sie einen Sat-Receiver oder DVD-Player über ein Scartkabel am Fernseher angeschlossen, prüfen Sie, ob das Kabel fest in der Scartbuchse sitzt.
Es gibt kein Bild oder keinen Ton. Es sind aber Geräusche zu hören.	<ul style="list-style-type: none"> Der Empfang ist möglicherweise schlecht. Kontrollieren Sie, ob die Antenne angeschlossen ist.
Das Bild ist nicht deutlich.	<ul style="list-style-type: none"> Der Empfang ist möglicherweise schlecht. Kontrollieren Sie, ob die Antenne angeschlossen ist.
Das Bild ist zu hell oder zu dunkel.	<ul style="list-style-type: none"> Überprüfen Sie die Einstellungen von Kontrast und Helligkeit.
Das Bild ist nicht scharf.	<ul style="list-style-type: none"> Der Empfang ist möglicherweise schlecht. Kontrollieren Sie, ob die Antenne angeschlossen ist. Überprüfen Sie die Einstellungen der Schärfe und Rauschreduktion im Menü BILD.
Es erscheint ein Doppel- oder Dreifachbild.	<ul style="list-style-type: none"> Kontrollieren Sie, ob die Antenne richtig ausgerichtet ist. Es gibt möglicherweise von Bergen oder Gebäuden reflektierte Wellen.
Das Bild ist gepunktet.	<ul style="list-style-type: none"> Es liegen möglicherweise Interferenzen von Autos, Zügen, Leitungen, Neonleuchten, etc. vor. Es besteht möglicherweise eine Interferenz zwischen dem Antennen- und Stromkabel. Legen Sie die Kabel weiter auseinander.
Es erscheinen Streifen am Bildschirm oder die Farben verblasen.	<ul style="list-style-type: none"> Liegt eine Interferenz von einem anderen Gerät vor? Übertragungsantennen von Radiostationen oder Antennen von Funkamateuren und tragbare Telefone können auch Interferenzen verursachen. Betreiben Sie das Gerät so weit weg wie möglich von dem Gerät, das die Interferenz möglicherweise verursacht.

Fehler	Maßnahmen
Der Multifunktions- schalter  am Gerät funktioniert nicht	<ul style="list-style-type: none"> • Eventuell ist die Kindersicherung aktiviert.
TV-Gerät schaltet sich aus	<ul style="list-style-type: none"> • Prüfen Sie, ob unter WEITERE EINSTELLUNGEN die automatische TV Abschaltung aktiviert ist (s. Seite 40).
Kein Empfang/ schlechter Empfang über eine kabello- se Netzwerkverbin- dung (WLAN).	<ul style="list-style-type: none"> • Vergewissern Sie sich, dass alle notwendigen Einstellungen vorgenommen wurden.
WIRELESS DISPLAY Verbindung kann nicht aufgebaut wer- den.	<ul style="list-style-type: none"> • Vergewissern Sie sich, dass alle notwendigen Einstellungen vorgenommen wurden. Lesen Sie dazu den Abschnitt WIRELESS DISPLAY auf Seite 23.
Die Fernbedienung funktioniert nicht.	<ul style="list-style-type: none"> • Überprüfen Sie, ob die Batterien in der Fernbedienung funktionstüchtig und richtig eingelegt sind. • Vergewissern Sie sich, dass das Sensorfenster nicht starker Lichteinstrahlung ausgesetzt ist. • Schalten Sie das Gerät mit dem Netzschalter an der Unterseite des Gerätes aus und wieder ein.
Menü kann nicht ge- öffnet werden.	<ul style="list-style-type: none"> • Prüfen Sie, ob CEC aktiviert ist. In diesem Fall kann das Menü nicht geöffnet werden, was keinen Defekt darstellt. Gegebenenfalls öffnet sich das Menü des über HDMI3 angeschlossenen Gerätes. Dies ist abhängig vom Zuspeler und muss entsprechend unterstützt werden. Weitere Informationen dazu finden Sie auf Seite 41. • Wechseln Sie die Eingangsquelle.
Filterfunktion der Programmliste wirkt nicht dauerhaft.	<ul style="list-style-type: none"> • Um einen „permanenten“ Filter zu setzen, müssen Sie, nachdem Sie die Programmliste mit der Taste OK aufgerufen haben, über die grüne Taste die erweiterte Programmliste aufrufen. • Rufen Sie die erweiterte Programmliste über MENU > PROGRAMMLISTE auf und verwenden Sie daraufhin die Funktion FILTER. <p> HINWEIS! Wenn Sie die Programmliste jedoch bei laufendem Betrieb über die Taste OK aufrufen und hier die Option FILTER verwenden, so gleicht diese Option eher einer Suchfunktion. Das bedeutet, dass nach dem Schließen der Programmliste und erneutem Öffnen mit der Taste OK wieder die komplette Programmliste angezeigt wird. Die zuvor gefilterten Ergebnisse werden nicht beibehalten.</p>
Keine Bluetooth-Ver- bindung	<ul style="list-style-type: none"> • Stellen Sie sicher, dass am Gerät alle Einstellungen korrekt vorgenommen wurden und die Bluetooth-Funktion aktiviert ist. • Prüfen Sie, ob das zu verbindende Gerät eingeschaltet ist und sich im Suchmodus befindet. • Stellen Sie sicher, dass alle Einstellungen am zu verbindenden korrekt vorgenommen wurden und die Bluetooth-Funktion aktiviert ist. Nehmen Sie gegebenenfalls die Bedienungsanleitung des entsprechenden Geräts zur Hilfe.

14.1. Benötigen Sie weitere Unterstützung?

Wenn die Vorschläge in den vorangegangenen Abschnitten Ihr Problem nicht behoben haben, nehmen Sie bitte Kontakt mit uns auf. Sie würden uns sehr helfen, wenn Sie uns folgende Informationen zur Verfügung stellen:

- Welche externen Geräte sind angeschlossen?
- Welche Meldungen erscheinen auf dem Bildschirm?
- Bei welchem Bedienungsschritt ist das Problem aufgetreten?
- Falls Sie einen PC an das Gerät angeschlossen haben:
 - Wie sieht Ihre Rechnerkonfiguration aus?
 - Welche Software haben Sie beim Auftreten des Fehlers verwendet?
- Welche Schritte haben Sie zur Lösung des Problems bereits unternommen?
- Wenn Sie bereits eine Kundennummer erhalten haben, teilen Sie uns diese mit.

14.2. Pixelfehler bei Smart-TVs

Trotz modernster Fertigung kann es auf Grund der hochkomplexen Technik in seltenen Fällen zu Ausfällen von einzelnen oder mehreren Leuchtpunkten kommen.

Bei Aktiv Matrix TFTs mit einer Auflösung von **3840 x 2160 Pixel**, welche sich aus je drei Sub-Pixel (Rot, Grün, Blau) zusammensetzen, kommen insgesamt **ca. 24,9 Mio.** Ansteuerelemente zum Einsatz. Aufgrund dieser sehr hohen Anzahl von Transistoren und des damit verbundenen äußerst komplexen Fertigungsprozesses kann es vereinzelt zu einem Ausfall oder zur fälschlichen Ansteuerung von Pixel bzw. einzelnen Sub-Pixel kommen.

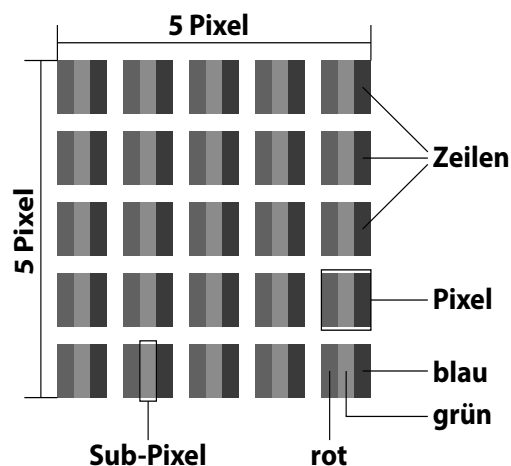

Pixelfehlerklasse	Fehlertyp 1 ständig leuchtender Pixel	Fehlertyp 2 ständig schwarzer Pixel	Fehlertyp3 defekter Subpixel	
			leuchtend	schwarz
0	0	0	0	0
I	1	1	2	1
			1	3
			0	5
II	2	2	5	0
			5-n*	2xn*
			0	10
III	5	15	50	0
			50-n*	2xn*
			0	100
IV	50	150	500	0
			500-n*	2xn*
			0	1000

n*=1,5

Die erlaubte Anzahl von Fehlern der o. g. Typen in jeder Fehlerklasse bezieht sich auf eine Million Pixel und muss entsprechend der physikalischen Auflösung der Displays umgerechnet werden. Ihr Gerät entspricht der europäischen Norm ISO 9241-307 Klasse II (Pixelfehlerklasse). Pixelfehler bis zur angegebenen Höchstzahl sind kein Garantiefall.

14.3. Reinigung

Die Lebensdauer des Smart-TVs können Sie durch folgende Maßnahmen verlängern:



WARNUNG!

Stromschlaggefahr!

Bei geöffnetem Gehäuse besteht Lebensgefahr durch elektrischen Schlag!

▶ Öffnen Sie nicht das Gehäuse des Geräts. Es enthält keine zu wartenden Teile.

- Auf der Hochglanzpolierung befinden sich Schutzfolien, um das Fernsehgerät vor Kratzern zu schützen. Ziehen Sie die Folien ab, nachdem Sie das TV-Gerät korrekt aufgestellt haben.
- Falls die Hochglanzpolierung schmutzig wird, wischen Sie zunächst den Staub ab. Wischen Sie dann sanft mit einem Reinigungstuch nach. Wenn Sie nicht erst den Staub abwischen, oder Sie die Hochglanzpolierung zu stark abwischen, könnte die Hochglanzpolierung zerkratzt werden.
- Verwenden Sie keine Lösungsmittel, ätzende oder gasförmige Reinigungsmittel.
- Reinigen Sie den Bildschirm mit einem weichen, fusselreien Tuch.
- Achten Sie darauf, dass keine Wassertröpfchen auf dem Smart-TV zurückbleiben. Wasser kann dauerhafte Verfärbungen verursachen.
- Um Schäden am Gerät zu vermeiden, darf keinesfalls Wasser ins Geräteinnere gelangen.
- Setzen Sie den Bildschirm weder grellem Sonnenlicht noch ultravioletter Strahlung aus.
- Bitte bewahren Sie das Verpackungsmaterial gut auf und benutzen Sie ausschließlich dieses, um den Smart-TV zu transportieren.



WARNUNG!

Stromschlaggefahr!

Bei Berührung von in dem Gerät befindlichen Teilen besteht Stromschlaggefahr.

▶ Ziehen Sie vor dem Reinigen immer den Netzstecker und alle Verbindungskabel!

15. Entsorgung



Verpackung

Ihr Gerät befindet sich zum Schutz vor Transportschäden in einer Verpackung. Verpackungen sind aus Materialien hergestellt, die umweltschonend entsorgt und einem fachgerechten Recycling zugeführt werden können.



Gerät

Altgeräte dürfen nicht im normalen Hausmüll entsorgt werden. Entsprechend Richtlinie 2012/19/EU ist das Gerät am Ende seiner Lebensdauer einer geordneten Entsorgung zuzuführen. Dabei werden im Gerät enthaltene Wertstoffe der Wiederverwertung zugeführt und die Belastung der Umwelt vermieden. Geben Sie das Altgerät an einer Sammelstelle für Elektroschrott oder einem Wertstoffhof ab. Wenden Sie sich für nähere Auskünfte an Ihr örtliches Entsorgungsunternehmen oder Ihre kommunale Verwaltung.



Batterien

Verbrauchte Batterien gehören nicht in den Hausmüll! Sie müssen bei einer Sammelstelle für Altbatterien abgegeben werden.

16. Technische Daten

Smart-TV X17032 (MD 31206)		MEDION®
Gerätebezeichnung	X17032 (MD 31206)	
Nennspannung	220 - 240 V ~ 50 Hz	
Bildschirmgröße	108 cm (43") LCD; 16:9-Display	
Leistungsaufnahme	max. 120 Watt	
Leistungsaufnahme Standby	< 0,50 W	
Leistungsaufnahme im Aus-Zustand	0,01 W	
Ausgangsleistung Lautsprecher	2 x 8 Watt RMS, DTS HD-kompatibel	
Physikalische Auflösung	3840 x 2160	
TV-System	Pal	
Programmplätze	199 (ATV), 10.000 (DTV)	

Smart-TV X17034 (MD 31207)		MEDION®
Gerätebezeichnung	X17034 (MD 31207)	
Nennspannung	220 - 240 V ~ 50 Hz	
Bildschirmgröße	123,2 cm (49") LCD; 16:9-Display	
Leistungsaufnahme	max. 135 Watt	
Leistungsaufnahme Standby	< 0,50 W	
Leistungsaufnahme im Aus-Zustand	0,01 W	
Ausgangsleistung Lautsprecher	2 x 10 Watt RMS, DTS HD-kompatibel	
Physikalische Auflösung	3840 x 2160	
TV-System	Pal	
Programmplätze	199 (ATV), 10.000 (DTV)	

Smart-TV X18089 (MD 31208)		MEDION®
Gerätebezeichnung	X18089 (MD 31208)	
Nennspannung	220 - 240 V ~ 50 Hz	
Bildschirmgröße	138,8 cm (55") LCD; 16:9-Display	
Leistungsaufnahme	max. 140 Watt	
Leistungsaufnahme Standby	< 0,50 W	
Leistungsaufnahme im Aus-Zustand	0,01 W	
Ausgangsleistung Lautsprecher	2 x 10 Watt RMS, DTS HD-kompatibel	
Physikalische Auflösung	3840 x 2160	
TV-System	Pal	
Programmplätze	199 (ATV), 10.000 (DTV)	

Kanäle	
	VHF (Band I/III)
	UHF (BAND U)
	HYPERBAND
	KABEL-TV (S1-S20) / (S21-S41)
	HD DVB-T
	DVB-T2 HD
	HD DVB-C
	DVB-S2

Anschlüsse	
	Antennenanschluss (analog TV, DVB-T/DVB-T2 oder DVB-C)
	Satellitenanschluss (DVB-S/S2)
	1 x USB 3.0
	2 x USB 2.0
	1 x LAN RJ-45
Video	
	4 x HDMI® 2.0 mit HDCP 2.2-Entschlüsselung
	1 x SCART
	1 x VGA (15 Pin D-Sub)
	Y (Video) Pb Pr In (YUV, AV) (Cinch)
Audio	
	Stereo Audio In für YUV, AV, PC (Cinch)
	Kopfhörerausgang (3,5 mm Klinke)
	Digital Audio Out (SPDIF, optisch)
	Subwoofer Out (Cinch)

Laufwerke / Speichermedien	
Laufwerke	USB, Common Interface (CI+) Slot
Unterstützte Formate über USB ³	Foto: JPG, JPEG, JPE, BMP, PNG
	Musik: MP3, WMA, WAV
	Film: MPEG 1/2/4, MKV, Xvid, MOV, MP4, DAT, VOB, H263, FLV, HEVC
Kapazitätsgrößen	USB max. 1 TB

Fernbedienung	
Übertragungsart	Infrarot
LED-Klasse	1
Batterientyp	2 x 1,5V AAA R03/LR03

Umgebungstemperaturen	
Zulässige Umgebungstemperatur	+5 °C - +35 °C
Zulässige relative Luftfeuchtigkeit	20 % - 85 % (nicht kondensierend)

Abmessungen / Gewichte X17032 (MD 31206)	
Abmessungen ohne Füße (B x H x T)	ca. 972 x 579 x 94 mm
Abmessungen mit Füßen (B x H x T)	ca. 972 x 638 x 275 mm
Gewicht ohne Füße	ca. 8,6 kg
Gewicht mit Füßen	ca. 8,9 kg
Wandmontage	Vesa Standard, Lochabstand 200 x 200 mm ⁴

³ Aufgrund der Vielzahl unterschiedlicher Codecs, kann die Wiedergabe aller Formate nicht gewährleistet werden.

Abmessungen / Gewichte X17034 (MD 31207)	
Abmessungen ohne FüÙe (B x H x T)	ca. 1110 x 657 x 92 mm
Abmessungen mit FüÙen (B x H x T)	ca. 1110 x 712 x 275 mm
Gewicht ohne FüÙe	ca. 10,4 kg
Gewicht mit FüÙen	ca. 10,7 kg
Wandmontage	Vesa Standard, Lochabstand 200 x 200 mm ⁴

Abmessungen / Gewichte X18089 (MD 31208)	
Abmessungen ohne FüÙe (B x H x T)	ca. 1247 x 735 x 96 mm
Abmessungen mit FüÙen (B x H x T)	ca. 1247 x 787 x 275 mm
Gewicht ohne FüÙe	ca. 14,5 kg
Gewicht mit FüÙen	ca. 15,1 kg
Wandmontage	Vesa Standard, Lochabstand 200 x 400 mm ⁴

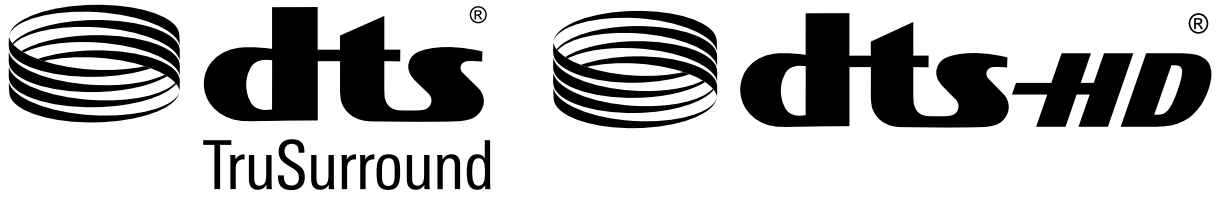
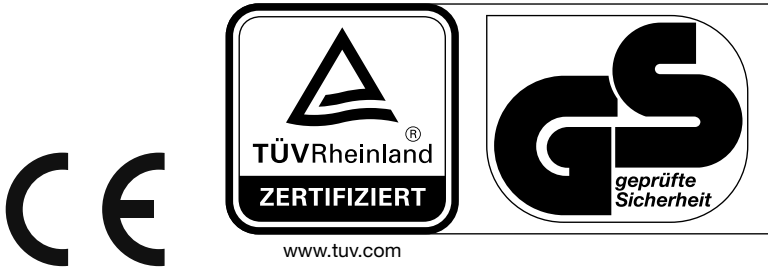

Weitere Informationen zu DTS Patenten finden Sie unter <http://patents.dts.com>



HINWEIS!

Warenzeichen Zurkenntnisnahme
 Die Begriffe HDMI und High-Definition Multimedia Interface und das HDMI Logo sind
 Markenzeichen bzw. eingetragene Markenzeichen der HDMI Licensing LLC in den USA
 und in anderen Ländern



Gefertigt unter der Lizenz der Dolby Laboratories. Dolby und das Doppel-D-Symbol sind Markenzei-
 chen der Dolby Laboratories.



	<p>Schutzklasse II</p> <p>Elektrogeräte der Schutzklasse II sind Elektrogeräte die durchgehend doppelte und/oder verstärkte Isolierung besitzen und keine Anschlussmöglichkeiten für einen Schutzleiter haben. Das Gehäuse eines isolierstoffumschlossenen Elektrogerätes der Schutzklasse II kann teilweise oder vollständig die zusätzliche oder verstärkte Isolierung bilden.</p>
--	---

⁴ Wandhalterung nicht im Lieferumfang enthalten. Achten Sie bei der Montage darauf, dass die vormontierten Schrauben der Größe M6 verwendet werden. Die maximale Länge der Schrauben ergibt sich aus der Dicke der Wandhalterung zuzüglich 10 mm.

16.1. Produktdatenblatt X17032 (MD 31206)

Gemäß Verordnung 1062/2010

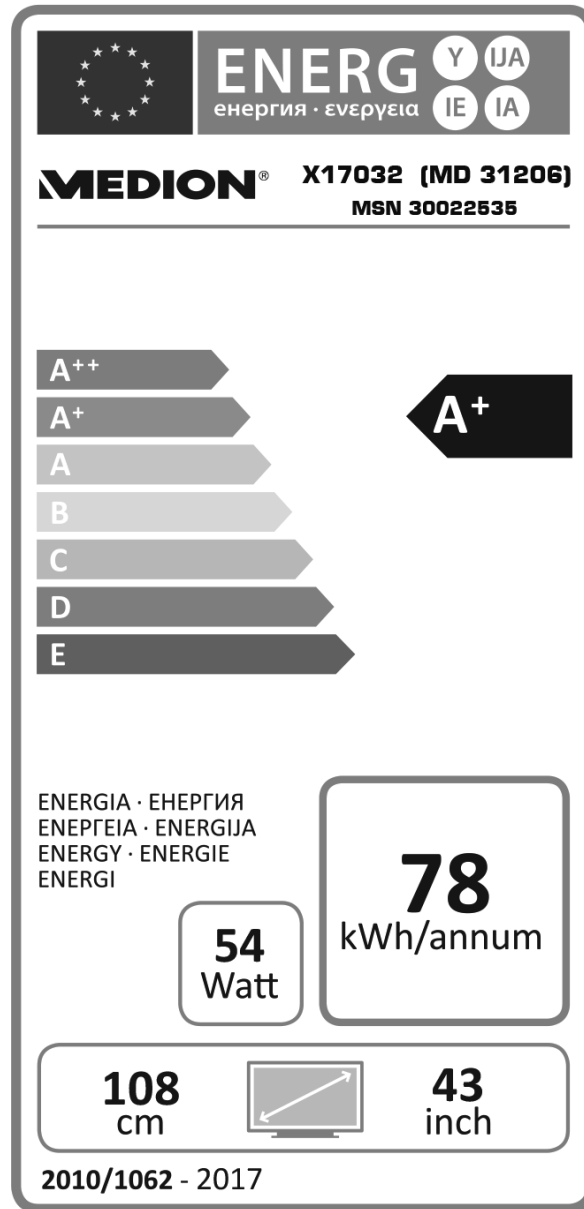

Leistungsaufnahme Standby:	0,48 W
Leistungsaufnahme im Aus-Zustand:	0,01 W
Physikalische Auflösung:	3840 x 2160

16.2. Produktdatenblatt X17034 (MD 31207)

DE

Gemäß Verordnung 1062/2010

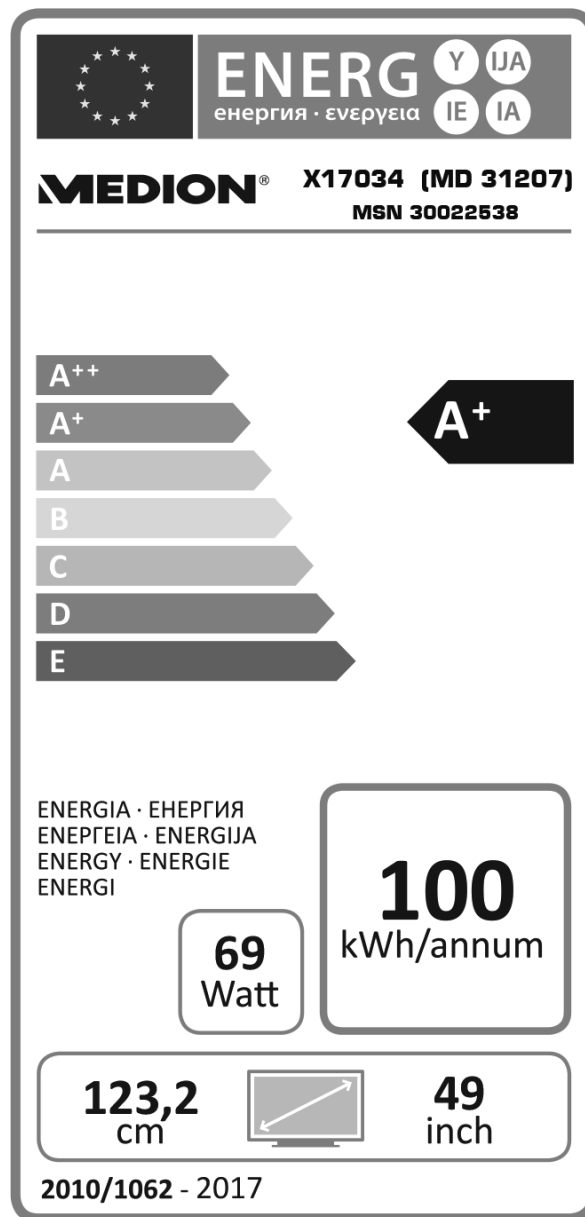

Leistungsaufnahme Standby:	0,48 W
Leistungsaufnahme im Aus-Zustand:	0,01 W
Physikalische Auflösung:	3840 x 2160

16.3. Produktdatenblatt X18089 (MD 31208)

Gemäß Verordnung 1062/2010

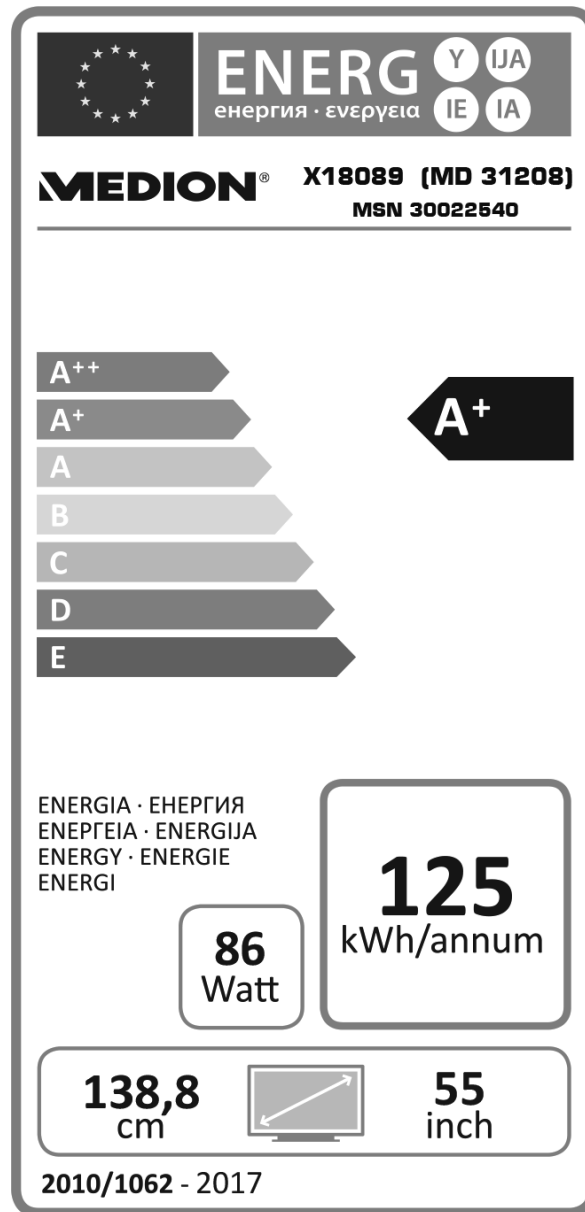

Leistungsaufnahme Standby:	0,48 W
Leistungsaufnahme im Aus-Zustand:	0,01 W
Physikalische Auflösung:	3840 x 2160

17. Impressum

Copyright © 2016

Stand: 08.03.2017

Alle Rechte vorbehalten.

Diese Bedienungsanleitung ist urheberrechtlich geschützt.

Vervielfältigung in mechanischer, elektronischer und jeder anderen Form ohne die schriftliche Genehmigung des Herstellers ist verboten.





Das Copyright liegt bei der Firma:

Medion AG
Am Zehnthof 77
45307 Essen
Deutschland

Technische und optische Änderungen sowie Druckfehler vorbehalten.

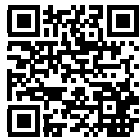
Die Bedienungsanleitung kann über die Service Hotline nachbestellt werden und steht über das Serviceportal zum Download zur Verfügung.

Sie können auch den unten stehenden QR Code scannen und die Anleitung über das Serviceportal auf Ihr mobiles Endgerät laden.

	URL	QR Code
DE	www.medion.com/de/service/start/	
AT	www.medion.com/at/service/start/	
BE	www.medion.com/be/de/service/start/	
CH	www.medion.com/ch/de/service/start/	
LUX	www.medion.com/lu/de/	

18. Index

A	
Anschließen	7
Antenne	16, 18, 20, 21
Stromversorgung	16
ARC	41
Aufstellort	6
Aufstellungsort	6, 9
Automatische Abschaltung	39
B	
Batterien	8, 15, 57
Bedienung	20
Betriebssicherheit	5
Bildeinstellungen	21, 26
Bluetooth	31, 55
C	
CEC	40
CI-Modul	32
D	
Datenschutz	53
E	
Einstellungen	32
Entsorgung	57
EPG	50
Erstinstallation	16
F	
Fehler	54
Fernbedienung	12
G	
Geräteübersicht	10
H	
HbbTV	52
Hinweise zur Konformität	9
I	
Inbetriebnahme	14
Installation	42
Internet	52
K	
Kindersicherung	34, 44
Kopfhörer	30, 31
L	
Lautsprecher	41
Lieferumfang	4
Life Remote App	53
M	
Medienbrowser	46
Medienportal	51
Menü	25
Montage	15
N	
Netzwerksuchlauf	42
O	
OSD-Menü	25
P	
Passwort	34
Pixelfehler	56
Portal	51
Problembhebung	54
Produktdatenblatt	61, 62, 63
Programmliste	20, 43
PVR	48
Q	
Quelle wählen	22, 37
R	
Reinigung	57
Reparatur	7
S	
Satellitenliste	42
Senderliste	42
Sendersuche	16, 42
Sicherheitshinweise	5
Anschließen	7
Aufstellungsort	6
Betriebssicherheit	5
Stromversorgung	7
Softwareaktualisierung	39
Sprache	33
Störung	54
Stromversorgung	7, 58
Stromversorgung anschließen	16
T	
Technische Daten	58
Timer	35
Toneinstellungen	20, 30
U	
Umgebungstemperatur	7, 59
USB	46
USB-Gerät	46
V	
Videotext	24
Farbtasten	24
Programmwahltaete	24
Unterseiten	24
Zifferntasten	24
W	
Werkseinstellung	27, 29
Wireless Display	23
Z	
Zeiteinstellungen	37

Répertoire

1.	Remarques concernant le présent mode d'emploi	3
1.1.	Symboles et avertissements utilisés dans ce mode d'emploi.....	3
1.2.	Utilisation conforme	4
1.3.	Contenu de l'emballage.....	4
2.	Consignes de sécurité.....	5
2.1.	Sécurité de fonctionnement.....	5
2.2.	Lieu d'installation	6
2.3.	Réparation	7
2.4.	Température ambiante	7
2.5.	Sécurité lors du branchement.....	7
2.6.	Manipulation sûre des piles	8
2.7.	Informations relatives à la conformité	9
3.	Vue d'ensemble de l'appareil.....	10
3.1.	Vue avant	10
3.2.	Vue arrière et côté droit.....	11
3.3.	Télécommande	12
4.	Mise en service	14
4.1.	Déballage	14
4.2.	Montage.....	15
4.3.	Insertion des piles dans la télécommande	15
4.4.	Raccordement de l'antenne	15
4.5.	Raccordement au secteur.....	16
4.6.	Allumer et éteindre le téléviseur Smart	16
4.7.	Recherche des chaînes après la première mise en marche	16
5.	Utilisation	21
5.1.	Sélection de chaînes.....	21
5.2.	Réglages du son	21
5.3.	Réglages de l'image	21
5.4.	Affichage d'informations.....	22
5.5.	Ouvrir les listes de favoris	22
5.6.	Sélectionner la source.....	23
5.7.	Wireless Display	23
6.	Télétexte.....	24
6.1.	L'utilisation du télétexte	24
7.	Le menu OSD	25
7.1.	Naviguer dans le menu.....	25
7.2.	Système de menus dans le détail.....	26
8.	EPG - Guide des Programmes	50
9.	Portail multimédia.....	52
10.	Système HbbTV.....	53
11.	Navigateur Open	53
12.	Application MEDION® Life Remote.....	53
13.	Protection des données avec le téléviseur Smart MEDION®	54
14.	Dépannage rapide	55
14.1.	Vous avez besoin d'une aide supplémentaire ?.....	57
14.2.	Pixels défectueux avec les téléviseurs Smart	57
14.3.	Nettoyage	58
15.	Recyclage	58



16.	Caractéristiques techniques	59
16.1.	Fiche technique X17032 (MD 31206).....	62
16.2.	Fiche technique X17034 (MD 31207).....	63
16.3.	Fiche technique X18089 (MD 31208).....	64
17.	Mentions légales.....	65
18.	Index.....	66

1. Remarques concernant le présent mode d'emploi



Veillez lire attentivement le présent mode d'emploi dans son intégralité et respecter toutes les consignes indiquées. Vous garantirez ainsi un fonctionnement fiable et une longue durée de vie de votre Téléviseur Smart. Gardez toujours ce mode d'emploi accessible à proximité de votre Téléviseur Smart. Conservez soigneusement le mode d'emploi afin de pouvoir le remettre au nouveau propriétaire si vous donnez ou vendez ce Téléviseur Smart.

1.1. Symboles et avertissements utilisés dans ce mode d'emploi

	DANGER ! Avertissement d'un risque vital immédiat !
	AVERTISSEMENT ! Avertissement d'un risque vital possible et/ou de blessures graves irréversibles !
	PRUDENCE ! Avertissement d'un risque possible de blessures moyennes à légères !
	ATTENTION ! Respecter les consignes pour éviter tout dommage matériel !
	REMARQUE ! Informations supplémentaires pour l'utilisation de l'appareil !
	REMARQUE ! Respecter les consignes du mode d'emploi !
	AVERTISSEMENT ! Avertissement d'un risque d'électrocution !
	AVERTISSEMENT ! Avertissement d'un risque en cas d'écoute à un volume trop élevé !
•	Énumération / information sur des événements se produisant en cours d'utilisation
▶	Action à exécuter
	Déclaration de conformité (voir chapitre „Déclaration de conformité“) : les produits portant ce symbole respectent toutes les dispositions communautaires applicables de l'Espace économique européen.
	La signalétique « Triman » informe le consommateur que le produit est recyclable, est soumis à un dispositif de responsabilité élargie des producteurs et relève d'une consigne de tri en France.

1.2. Utilisation conforme

- Le présent appareil sert à la réception et à la diffusion de programmes télévisés. Les différents branchements possibles permettent une extension supplémentaire des sources de réception et de diffusion (récepteur, lecteur de DVD, graveur de DVD, magnétoscope, ordinateur, etc.). Votre appareil vous offre de multiples possibilités d'utilisation.
- L'appareil est destiné exclusivement à un usage privé et non à une utilisation industrielle/commerciale.
- Veuillez noter qu'en cas d'utilisation non conforme, la garantie est annulée.
- Ne transformez pas l'appareil sans notre accord et n'utilisez pas de périphériques autres que ceux que nous avons nous-mêmes autorisés ou livrés.
- Utilisez uniquement des pièces de rechange et accessoires que nous avons livrés ou autorisés.
- Tenez compte de toutes les informations contenues dans le présent mode d'emploi, en particulier des consignes de sécurité. Toute autre utilisation est considérée comme non conforme et peut entraîner des dommages corporels ou matériels.
- N'utilisez pas l'appareil dans des conditions ambiantes extrêmes.
- Cet appareil est destiné uniquement à un usage à l'intérieur de pièces sèches.
- Cet appareil ne convient pas comme écran de données pour des postes de travail de bureau.

1.3. Contenu de l'emballage

Veuillez vérifier si la livraison est complète et nous informer dans un délai de deux semaines à compter de la date d'achat si ce n'est pas le cas.

Avec le produit que vous venez d'acheter, vous recevez :

- Ultra HD-Smart-TV
- Télécommande avec 2 piles LR03 (AAA) / 1,5 V, RC4995
- Pieds avec vis et capuchons en plastique (en option)
- Documentation



DANGER !

Risque de suffocation !

Les films d'emballage peuvent être avalés ou utilisés dans un autre but que celui prévu et présentent donc un risque de suffocation !

- ▶ Conservez les emballages tels que les films ou sachets en plastique hors de la portée des enfants.

2. Consignes de sécurité

2.1. Sécurité de fonctionnement

- Le présent appareil peut être utilisé par des enfants à partir de 8 ans et par des personnes à capacités physiques, sensorielles ou mentales restreintes ou manquant d'expériences et de connaissances s'ils sont surveillés ou s'ils ont reçu des instructions pour pouvoir utiliser l'appareil en toute sécurité et ont compris les dangers en résultant.
- Ne pas laisser les enfants jouer avec l'appareil. Le nettoyage et la maintenance de l'appareil par l'utilisateur ne doivent pas être exécutés sans surveillance par des enfants.

DANGER !



Risque de suffocation !

Les films d'emballage peuvent être avalés ou utilisés dans un autre but que celui prévu et présentent donc un risque de suffocation !

- ▶ Conservez les emballages tels que les films ou sachets en plastique hors de la portée des enfants.

DANGER !



Risque d'électrocution !

Risque d'électrocution, de court-circuit et d'incendie !

- ▶ N'ouvrez jamais le boîtier du téléviseur Smart et n'introduisez aucun objet à l'intérieur du téléviseur par les fentes et ouvertures.

AVERTISSEMENT !



Surchauffe ! Risque d'incendie !

Toute surchauffe peut causer des dommages au téléviseur Smart et un risque d'incendie !

- ▶ Les fentes et ouvertures du téléviseur servent à sa ventilation. Ne recouvrez pas ces ouvertures, p. ex. avec des journaux, nappes, rideaux, etc.

- N'exercez aucune pression sur l'écran : il pourrait se briser !
- La télécommande contient une diode infrarouge de classe 1. N'observez pas la LED avec des appareils optiques.

PRUDENCE !



Risque de blessure !

Un écran brisé représente un danger de blessure !

- ▶ Portez des gants de protection pour ramasser les débris.
- ▶ Lavez-vous ensuite les mains au savon, car il se peut que des produits chimiques s'échappent.
- ▶ Envoyez les débris au service après-vente afin qu'ils soient recyclés correctement.
- ▶ Ne touchez pas l'écran avec les doigts ou avec des objets contondants pour éviter de l'endommager.

Adressez-vous au service après-vente si :

- le cordon d'alimentation a fondu ou est endommagé,
- du liquide s'est infiltré dans l'appareil,
- l'appareil ne fonctionne pas correctement,
- l'appareil est tombé ou le boîtier, endommagé,
- de la fumée s'échappe de l'appareil.

2.2. Lieu d'installation

- Durant les premières heures d'utilisation, les appareils neufs peuvent dégager une odeur typique inévitable, mais totalement inoffensive s'estompant progressivement au fil du temps. Pour combattre cette formation d'odeur, nous vous conseillons d'aérer régulièrement la pièce. Lors du développement de ce produit, nous avons tout mis en œuvre pour que les taux restent largement inférieurs aux taux limites en vigueur.
- Conservez votre téléviseur Smart et tous les appareils raccordés à l'abri de l'humidité et protégez-les de la poussière, de la chaleur et de tout rayonnement solaire direct. Le non-respect de ces consignes peut entraîner des dysfonctionnements ou un endommagement du téléviseur Smart.
- N'utilisez jamais l'appareil en plein air, des facteurs externes (pluie, neige, etc.) pourraient l'endommager.
- L'appareil ne doit pas être exposé à des gouttes d'eau ou éclaboussures. Ne posez pas de récipients remplis de liquide (vase ou similaire) sur ou à proximité de l'appareil. Le récipient pourrait se renverser et le liquide porter atteinte à la sécurité électrique.



ATTENTION !

Risque de dommages !

Les bougies allumées et autres sources de feu nu présentent un risque de dommages.

- ▶ Tenez donc à tout moment les bougies et autres sources de feu nu éloignées de l'appareil afin d'éviter tout risque d'incendie.
- Si vous installez l'appareil dans un élément mural, veillez à laisser des écarts assez grands : prévoyez une distance minimum de 10 cm tout autour de l'appareil afin de garantir une aération suffisante.
- Évitez les effets d'éblouissement, les reflets et les contrastes clair/foncé trop forts afin de ménager vos yeux.
- La distance optimale par rapport au téléviseur est de 3 fois la diagonale d'écran.



DANGER !

Risque de blessure ! Danger de mort !

Les téléviseurs qui ne sont pas installés de manière parfaitement stable peuvent basculer et entraîner des blessures graves ou la mort. De nombreuses blessures, spécialement chez les enfants, peuvent être évitées en prenant les mesures de précaution suivantes.

- ▶ Faites fonctionner tous les composants sur un support stable, plan et exempt de vibrations afin d'éviter toute chute du téléviseur.
- Utilisez uniquement les pieds livrés avec le téléviseur.
- N'installez le téléviseur que sur un meuble garantissant qu'il soit utilisé en toute sécurité.
- Veillez à ce que le téléviseur ne dépasse pas sur les bords du meuble.
- N'installez pas le téléviseur sur un meuble suspendu ou très haut tel qu'élément haut ou étagère sans que les deux – meuble et téléviseur – soient fixés de manière stable et sécurisée.
- Ne posez pas sous le téléviseur de couverture ou similaire afin de garantir une stabilité parfaite.
- Expliquez aux enfants qu'il est dangereux de grimper sur un meuble pour accéder au téléviseur ou à ses éléments de commande.

Respectez également les consignes de sécurité mentionnées ci-dessus pour stocker votre téléviseur ou le changer de place.

2.3. Réparation

- Faites réparer votre téléviseur Smart uniquement par un personnel qualifié.
- Si une réparation est nécessaire, adressez-vous uniquement à l'un de nos partenaires agréés pour le SAV.
- Veillez à ce que seules les pièces de rechange spécifiées par le fabricant soient utilisées. L'utilisation de pièces de rechange inadaptées peut endommager l'appareil.

2.4. Température ambiante

- L'appareil peut être utilisé à une température ambiante de +5 à +35° C et avec une humidité relative de l'air de 20 à 85 % (sans condensation).
- S'il est hors tension, le téléviseur Smart peut être stocké à une température de -20 à +60° C.
- Prévoyez au moins un mètre de distance entre l'appareil et les sources de brouillage haute fréquence et magnétiques éventuelles (autre téléviseur, haut-parleurs, téléphone portable, etc.) afin d'éviter tout dysfonctionnement.
- Pendant un orage ou si vous n'utilisez pas votre téléviseur pendant une période prolongée, débranchez la fiche de la prise de courant et le câble d'antenne de la prise d'antenne.



DANGER !

Risque de dommages !

En cas de fortes variations de température ou d'humidité, il est possible que, par condensation, de l'humidité se forme à l'intérieur du téléviseur Smart, pouvant provoquer un court-circuit.

- ▶ Après tout transport du téléviseur Smart, attendez que celui-ci soit à température ambiante avant de l'allumer.

2.5. Sécurité lors du branchement

2.5.1. Alimentation électrique

- Certaines pièces de l'appareil restent sous tension même si celui-ci est éteint. Pour interrompre l'alimentation de votre téléviseur Smart et le mettre totalement hors tension, débranchez-le complètement du courant secteur.



DANGER !

Risque d'électrocution !

Danger de mort par électrocution lorsque le boîtier est ouvert !

- ▶ N'ouvrez pas le boîtier de l'appareil. Celui-ci ne contient aucune pièce à entretenir.

-
- Branchez le téléviseur Smart uniquement sur une prise de terre de 220 - 240 V ~ 50 Hz. Si vous avez des doutes en ce qui concerne l'alimentation électrique sur le lieu d'installation, demandez conseil à votre fournisseur d'électricité.
 - La prise de courant doit se trouver à proximité du téléviseur Smart et être facile d'accès.
 - Pour couper l'alimentation en courant de votre téléviseur, débranchez la fiche d'alimentation de la prise de courant.
 - Pour une sécurité supplémentaire, nous conseillons l'utilisation d'une protection contre les surtensions pour éviter que le téléviseur Smart ne soit endommagé par des pics de tension ou la foudre à travers le réseau électrique.
 - Disposez les câbles de manière à ce que personne ne puisse marcher ou trébucher dessus.
 - Ne posez pas d'objets sur les câbles, ils pourraient être endommagés.

2.6. Manipulation sûre des piles



AVERTISSEMENT !

Risque d'explosion !

Les piles peuvent contenir des substances inflammables et fuir, chauffer fortement, prendre feu, voire même exploser.

- ▶ Ne manipulez pas les piles de manière incorrecte afin d'éviter tout dommage de l'appareil et tout risque pour votre santé.

Respectez impérativement les consignes suivantes :

- Conservez les piles hors de la portée des enfants.
En cas d'ingestion d'une pile, contactez immédiatement un médecin.
- Ne rechargez jamais des piles (sauf si cela est indiqué expressément).
- Ne déchargez jamais des piles par une puissance trop élevée.
- Ne court-circuitez jamais des piles.
- N'exposez jamais des piles à une chaleur excessive, p. ex. rayonnement solaire, feu ou similaire !
- Ne démontez pas des piles et n'essayez pas de les déformer.
Vous risqueriez de vous blesser aux mains/doigts ou le liquide qui se trouve à l'intérieur des piles pourrait entrer en contact avec vos yeux ou votre peau. Si cela devait se produire, rincez les parties affectées abondamment à l'eau claire et consultez immédiatement un médecin.
- Évitez tout choc brutal et toute secousse.
- N'inversez jamais la polarité.
- Veillez à respecter le pôle plus (+) et le pôle moins (-) afin d'éviter tout court-circuit.
- Ne mélangez jamais des piles neuves avec des piles usées ni de piles de type différent. Cela pourrait entraîner des dysfonctionnements de l'appareil. De plus, la pile la plus faible se déchargerait trop fortement.
- Retirez immédiatement des piles usées d'un appareil.
- Retirez les piles d'un appareil si vous n'avez pas l'intention de l'utiliser pendant une période prolongée.
- Remplacez simultanément toutes les piles usées d'un appareil par des piles neuves du même type.
- Pour entreposer ou recycler des piles, isolez les contacts avec du ruban adhésif.
- Si nécessaire, nettoyez les contacts des piles et de l'appareil avant d'insérer les piles.

2.7. Informations relatives à la conformité

Ce téléviseur Smart respecte les exigences de compatibilité électromagnétique et de sécurité électrique.

Votre appareil satisfait aux exigences essentielles et prescriptions pertinentes de la directive CEM 2014/30/CE, de la directive « Basse tension » 2014/35/CE et de la directive 2011/65/UE (RoHS 2)..



REMARQUE !

Si, suite à une décharge électrostatique, l'appareil s'arrête en mode USB (lecteur multimédia) ou en mode LAN/Wi-Fi optionnel (lecteur multimédia/portail) et redémarre, il ne peut restaurer automatiquement le dernier état de service. Veuillez redémarrer les médias ou applications correspondants.

Cet appareil satisfait aux exigences essentielles et prescriptions pertinentes de la directive sur l'écoconception 2009/125/CE (Règlement n° 642/2009).

Votre appareil satisfait aux exigences essentielles et autres prescriptions pertinentes de la directive R&TTE 1999/5/CE.

Vous pouvez obtenir les déclarations de conformité complètes sur www.medion.com/conformity.



REMARQUE !

Tous les appareils multimédia qui sont raccordés aux prises correspondantes du téléviseur doivent respecter les exigences de la directive « Basse tension ».

Étant donné la bande de fréquences de 5 GHz de la solution WiFi intégrée, l'utilisation dans tous les pays de l'UE n'est autorisée qu'à l'intérieur des bâtiments.



3. Vue d'ensemble de l'appareil

3.1. Vue avant

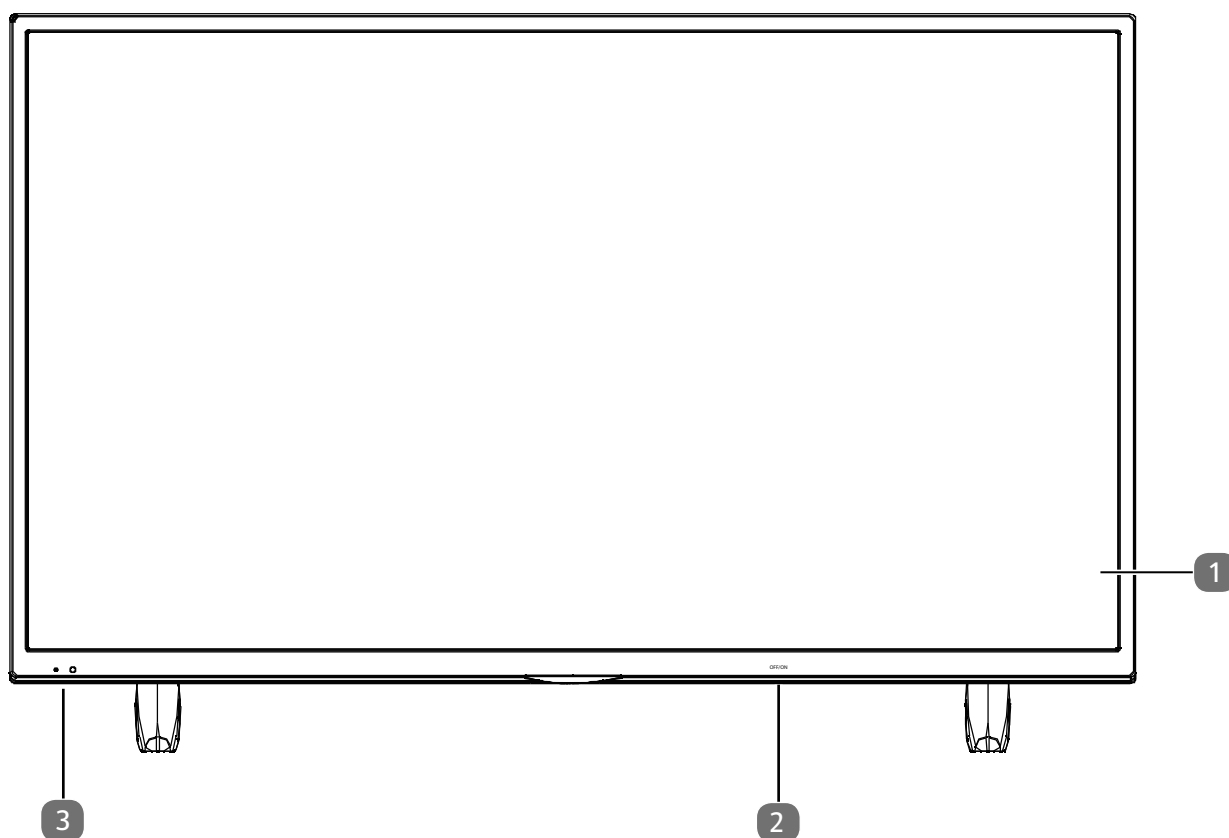

- 1) Écran
- 2) Interrupteur d'alimentation (côté inférieur droit ou gauche)
- 3) Capteur infrarouge : Champ de réception pour les signaux infrarouges de la télécommande
Voyant de fonctionnement : Est allumé lorsque l'appareil se trouve en mode Veille

3.2. Vue arrière et côté droit

FR

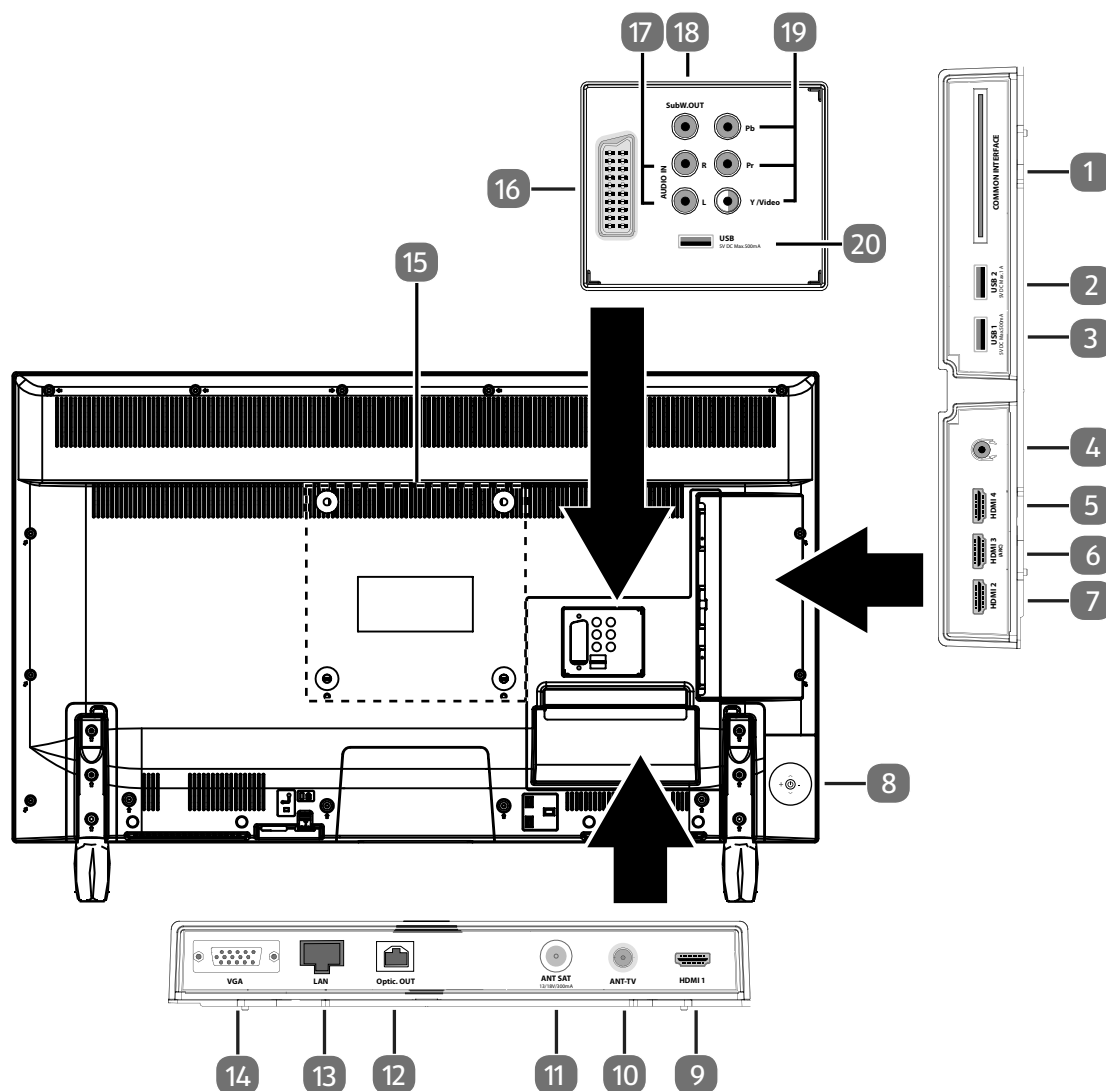







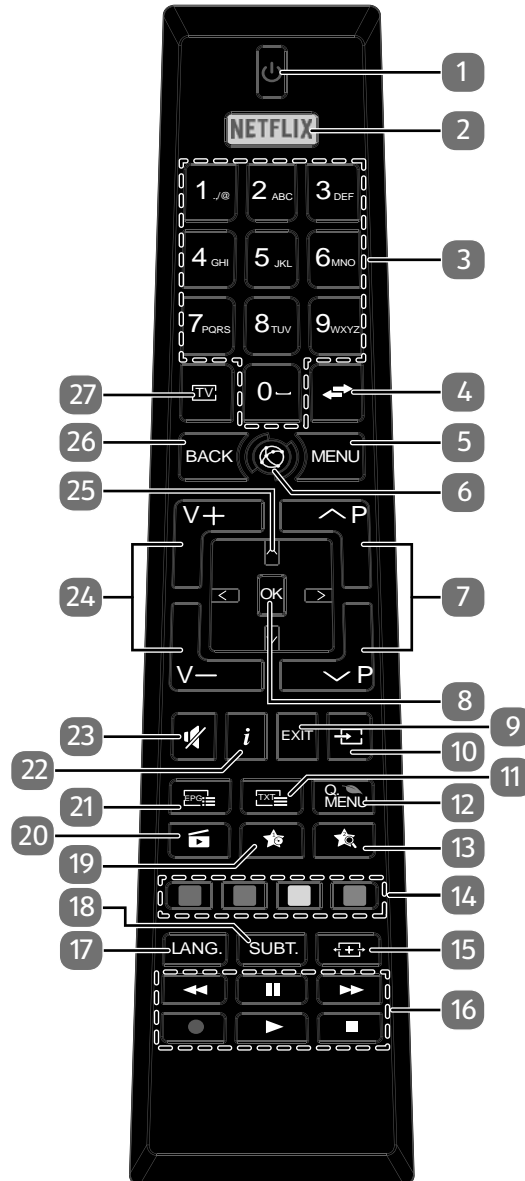











- 1) **COMMON INTERFACE (CI+)** : Emplacement pour le module d'interface commune
- 2) **USB 2** (5V $\overline{\text{---}}$, 1A max.) : Pour le branchement d'appareils USB (USB 3.0) / l'enregistrement (PVR)
- 3) **USB 1** (5V $\overline{\text{---}}$, 500 mA max.) : Pour le branchement d'appareils USB (USB 2.0) / l'enregistrement (PVR)
- 4) 🎧 : Pour le branchement d'un casque avec connecteur jack 3,5 mm
- 5) **HDMI 4** : Port HDMI® 2.0 avec décodage HDCP 2.2. pour appareils avec sortie HDMI
- 6) **HDMI 3** : Port HDMI® 2.0 avec décodage HDCP 2.2. pour appareils avec sortie HDMI (HDMI 3 peut être utilisé pour CEC/ARC)
- 7) **HDMI 2** : Port HDMI® 2.0 avec décodage HDCP 2.2. pour appareils avec sortie HDMI
- 8) Bouton multifonctions pour changer de canal (\blacktriangle \blacktriangledown), sélectionner la source d'entrée (pression brève) ou régler le volume (+/-). Pression longue pour mettre l'appareil en mode Veille ou de fonctionnement.
- 9) **HDMI 1** : Port HDMI® 2.0 avec décodage HDCP 2.2. pour appareils avec sortie HDMI
- 10) **ANT-TV** : Pour le branchement de l'antenne (analogique, DVB-T/DVB-T2 et DVB-C)
- 11) **ANT SAT** (13 V/18 V $\overline{\text{---}}$ max. 300mA) : Pour le branchement sur une installation satellite numérique
- 12) **Optic. OUT** : sortie audio numérique (optique)
- 13) **LAN**: Prise réseau pour la connexion à Internet
- 14) **VGA**: Prise VGA pour le branchement d'un ordinateur
- 15) Trous de fixation pour un montage mural

- 16) **SCART**: Prise péritel (entrée/sortie)
- 17) **AUDIO IN**: Entrée audio stéréo (Cinch) (AV, YUV, PC)
- 18) **SubW.OUT**: Sortie subwoofer (Cinch). Sortie pour le branchement d'un subwoofer active.
- 19) **Y (Video) Pb Pr**: Entrée composante pour le branchement d'appareils avec sortie composante (Cinch) (YUV). Le port Y (Video) peut être utilisé avec les ports AUDIO IN pour la transmission des signaux AV.
- 20) **USB** (5V $\overline{\text{---}}$, 500 mA max.) : Pour le branchement d'appareils USB (USB 2.0) / l'enregistrement (PVR)



3.3. Télécommande



- 1) : allumer/éteindre le téléviseur Smart (allumer/éteindre le mode Veille)
- 2) **NETFLIX**: Afficher le portail Netflix
- 3) Touches numériques :
TV : sélection de chaîne, télétexte : sélection de page
- 4) (**SWAP**) : revenir à la chaîne précédente
- 5) **MENU** : ouvrir et fermer un menu
- 6) : touche Internet

-
- 7) **P -/+** : touches de sélection des chaînes
TV : sélectionner la chaîne suivante (+)/précédente (-) ; télétexte : sélectionner la page suivante (+)/précédente (-)
 - 8) **OK** : confirmer une sélection dans certains menus
 - 9) **EXIT** : quitter un menu
 - 10)  (**SOURCE**) : sélectionner le signal d'entrée d'appareils raccordés
 - 11)  : activer le télétexte
Appuyer 2 x = mettre en transparence
Appuyer 3 x = fermer
 - 12) **Q. MENU**: Affichage du menu Quick (**MENU OPTION**) permettant d'éditer rapidement les options fondamentales
 - 13)  : commuter entre émissions DVB-T et DVB-C / touche multifonctions pour emplacement de programme ou source d'entrée
 - 14) **Touche rouge** : pour télétexte ou menus
Touche verte : pour télétexte ou menus
Touche jaune : pour télétexte ou menus
Touche bleue: pour télétexte ou menus
 - 15)  (**SIZE**) : sélectionner le format d'image
 - 16) Touches média
 : retour rapide
 : avance rapide
 : démarrage de l'enregistrement (PVR)
 : arrêter la lecture
 : démarrer la lecture
 : interrompre la lecture
 - 17) **LANG.** : TV analogique : stéréo/mono ;
TV numérique : sélectionner la langue audio (si disponible)
 - 18) **SUBT.** : activer/désactiver les sous-titres (si disponibles)
 - 19)  : Lien YouTube / touche multifonctions pour emplacement de programme ou source d'entrée
 - 20)  (**MEDIA**) : afficher le navigateur de médias
 - 21)  (**EPG**) : TV numérique : ouvrir le guide électronique des programmes
 - 22) **i (INFO)** : TV numérique : affichage d'informations (p. ex. numéro de la chaîne en cours).
 - 23)  : désactivation du haut-parleur
 - 24) **V-/+** : augmenter (+) ou réduire (-) le volume
 - 25) Touche directionnelle  : vers le haut dans le menu
TV numérique : sélectionner la barre d'informations de la chaîne en cours, télétexte : sélectionner la page suivante
Touche directionnelle  : vers le bas dans le menu
TV numérique : sélectionner la barre d'informations de la chaîne en cours, télétexte : sélectionner la page précédente
Touche directionnelle  : à gauche dans le menu
Télétexte : afficher la sous-page
Touche directionnelle  : à droite dans le menu
Télétexte : afficher la sous-page
 - 26) **BACK** : un niveau en arrière dans les menus
 - 27)  : Passer en mode TV /affichage d'informations sur les fonctions des touches spécifiques aux chaînes
-

3.3.1. Modification des fonctions des touches et

Les touches  et  peuvent être programmées librement (emplacement de programme ou source d'entrée).

- ▶ Sélectionnez tout d'abord la fonction souhaitée puis maintenez les touches enfoncée pendant 5 secondes jusqu'à ce que **MON BOUTON EST RÉGLÉ** s'affiche. Cela confirme la nouvelle programmation



REMARQUE !

Après chaque **INSTALLATION INITIALE**, la programmation personnelle des touches est supprimée et la fonction des touches par défaut est restaurée.

4. Mise en service



REMARQUE !

Avant de mettre l'appareil en marche, lisez impérativement le chapitre « Consignes de sécurité ».

4.1. Déballage

- ▶ Avant le déballage, choisissez un endroit adapté pour l'installation de l'appareil.
- ▶ Ouvrez le carton avec précaution pour éviter d'endommager l'appareil, par exemple avec un couteau à longue lame.
- ▶ L'emballage contient différentes petites pièces (piles, etc.). Conservez-les hors de la portée des enfants : ils pourraient s'étouffer !
- ▶ Conservez soigneusement les emballages et utilisez uniquement ceux-ci pour transporter le téléviseur.



DANGER !

Risque de suffocation !

Les films d'emballage peuvent être avalés ou utilisés dans un autre but que celui prévu et présentent donc un risque de suffocation !

- ▶ Conservez les emballages tels que les films ou sachets en plastique hors de la portée des enfants.

4.2. Montage

Fixez le pied sur l'appareil comme illustré ci-dessous avant de procéder au branchement du Téléviseur Smart.

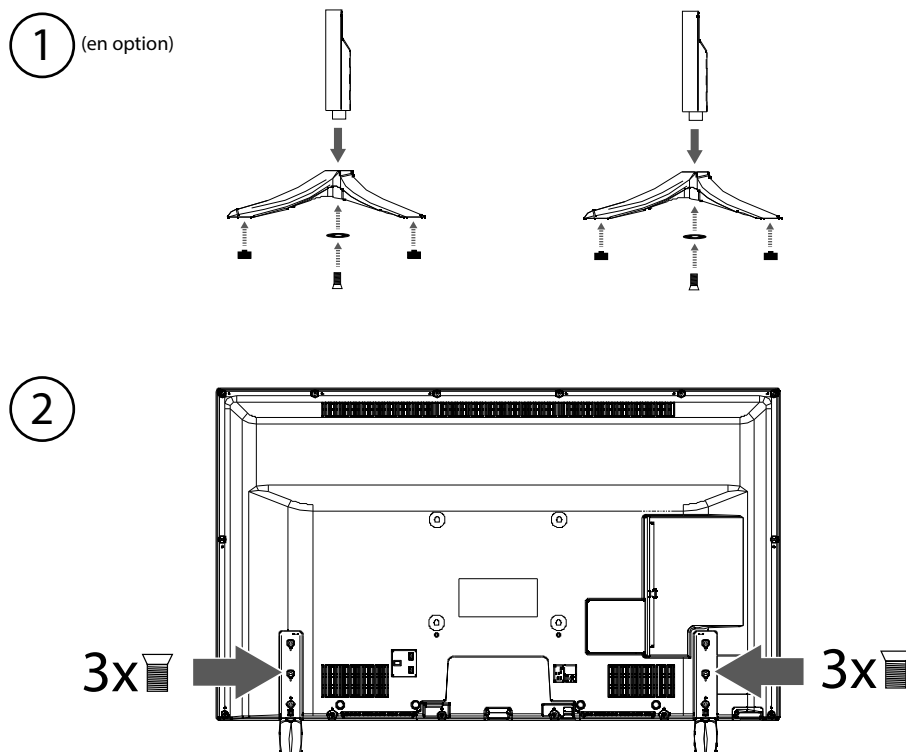

REMARQUE !

Veillez à bien mettre les capuchons en plastique sur les pieds du téléviseur Smart afin d'éviter d'endommager la surface du meuble TV, de la table ou autre où vous le posez ! (en option)

4.3. Insertion des piles dans la télécommande

- ▶ Retirez le couvercle du compartiment à piles au dos de la télécommande.
- ▶ Insérez deux piles de type LR03 / AAA / 1,5 V dans le compartiment à piles de la télécommande. Prenez soin de bien respecter la polarité (indiquée au fond du compartiment à piles).
- ▶ Remettez le couvercle du compartiment à piles en place.



ATTENTION !

Risque de dommages !

Si la télécommande n'est pas utilisée pendant un certain temps, les piles peuvent couler et l'endommager !

- ▶ Sortez donc les piles de la télécommande si vous n'utilisez pas l'appareil pendant une période prolongée.

4.4. Raccordement de l'antenne

Votre téléviseur Smart supporte différents signaux d'antenne.

Sur la prise avec la désignation **ANT-TV**, vous pouvez capter les signaux d'image suivants :

- via câble analogique/une antenne domestique analogique,
- via une antenne DVB-T2/ DVB-T¹ ou
- via une prise DVB-C¹.
- ▶ Branchez un câble d'antenne de l'antenne domestique, de l'antenne DVB-T ou de la prise DVB-C sur la prise d'antenne du téléviseur Smart.

¹ Ce service doit être disponible dans votre région.

Sur la prise avec la désignation **ANT SAT**, vous avez en plus la possibilité de raccorder une installation satellite numérique.

- ▶ Vissez le connecteur F d'un câble antenne coaxial sur la prise du téléviseur Smart.



REMARQUE !

Pour pouvoir capter les chaînes cryptées/payantes, vous devez utiliser la carte correspondante requise. Pour cela, introduisez un module CA (disponible dans le commerce) dans l'emplacement prévu à cet effet sur le côté droit du téléviseur (**COMMON INTERFACE**). Ensuite, introduisez la carte de votre prestataire dans le module CA.

4.5. Raccordement au secteur

- ▶ Branchez la fiche d'alimentation de l'appareil sur une prise de courant de 220 - 240 V ~ 50 Hz facilement accessible.

4.6. Allumer et éteindre le téléviseur Smart

- ▶ Mettez l'interrupteur d'alimentation situé en bas de l'appareil sur **ON**. L'appareil passe en mode Veille et le voyant sur la face avant s'allume.
- ▶ Pour allumer l'appareil, appuyez
 - sur la télécommande : sur la touche Standby/ON, une touche numérique ou une des touches **P-/+**;
 - sur l'appareil : le bouton multifonctions .
- ▶ La touche Standby/ON de la télécommande vous permet de remettre l'appareil en mode Veille. L'appareil est certes éteint, mais continue à consommer du courant.
- ▶ Pour éteindre l'appareil, mettez l'interrupteur d'alimentation en position **OFF**. Tant que l'appareil est raccordé au réseau électrique, il consomme cependant toujours du courant (voir chapitre « Caractéristiques techniques » à la page 60).



REMARQUE !

En l'absence d'un signal d'entrée, l'appareil passe automatiquement en mode Veille au bout de cinq minutes. Un compte à rebours est affiché à l'écran jusqu'au passage en mode Veille. Cette fonction n'est pas disponible avec toutes les sources.

4.7. Recherche des chaînes après la première mise en marche

Lorsque vous allumez votre appareil pour la première fois, vous êtes guidé à travers l'**INSTALLATION INITIALE**.





- ▶ Utilisez les touches directionnelles **▼ ▲** pour faire défiler le menu vers le haut ou vers le bas et pour sélectionner la langue souhaitée. Une fois que vous avez confirmé la sélection de la langue en appuyant sur **OK**, l'installation initiale démarre.

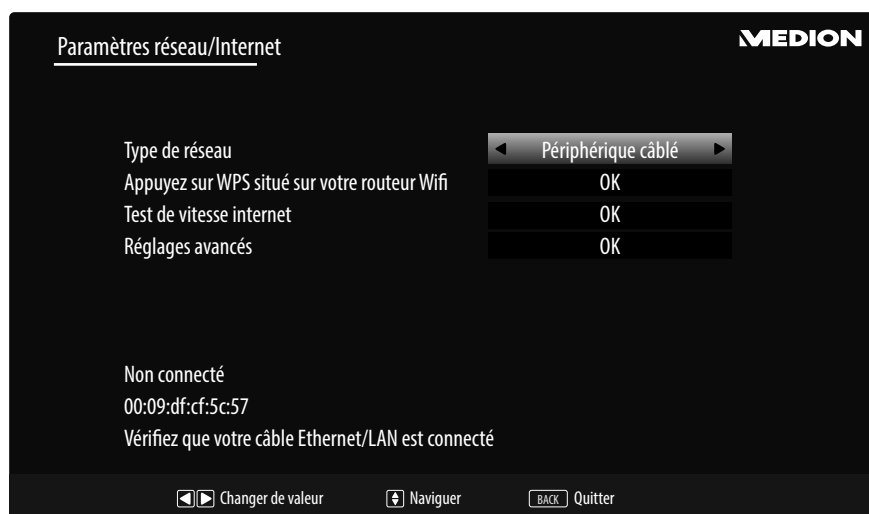

- ▶ Sélectionnez alors le pays souhaité avec ◀ ▶ . Le réglage du pays influence l'ordre de mémorisation des chaînes. Les autres options pour les différents pays sont en outre pré-réglées.
- ▶ Pour rechercher aussi les chaînes cryptées, réglez l'option sur **MARCHE**.
- ▶ Sélectionnez ensuite avec les touches directionnelles ◀ ▶ le type de réception souhaité **ANTENNE NUMÉRIQUE, CÂBLE NUMÉRIQUE, SATELLITE** ou **ANALOGUE**. Ce type de réception est alors réglé sur **MARCHE** dans les options situées dessous. Le type de réception souhaité est activé une fois la recherche des chaînes terminée.
- ▶ Si vous voulez activer en plus d'autres types de réception, sélectionnez avec les touches directionnelles ▼ ▲ le type de réception **ANTENNE NUMÉRIQUE, CÂBLE NUMÉRIQUE, SATELLITE** ou **ANALOGUE** correspondant puis sélectionnez avec ◀ ▶ l'option **MARCHE** pour chaque type de réception supplémentaire.
- ▶ Appuyez ensuite sur **OK** pour continuer.
- ▶ Vous êtes alors invité à accepter les termes de confidentialité du téléviseur Smart MEDION®. Ceci est nécessaire si vous avez l'intention d'avoir recours aux services réseau/Internet/HbbTV. Confirmez dans ce cas avec **OUI**. Si vous sélectionnez **NON**, vous ne pouvez pas utiliser ces services sans accepter ultérieurement les termes de confidentialité.
- ▶ Il vous est ensuite demandé si vous voulez régler des paramètres réseau/Internet/HbbTV. Sélectionnez **NON** si vous voulez sauter cette étape. Si vous avez sélectionné ici **NON**, vous ne pouvez ensuite avoir recours à aucun service réseau/Internet/HbbTV.

4.7.1. Paramètres de réseau/Internet



Paramètres de réseau	
TYPE DE RÉSEAU	Sélectionnez ici le type de réseau PÉRIPHÉRIQUE SANS FIL ou PÉRIPHÉRIQUE CÂBLÉ . Une fois que vous avez sélectionné l'option souhaitée avec les touches directionnelles ◀ ▶ et confirmé avec la touche OK , vous voyez apparaître la liste de tous les réseaux disponibles. Sélectionnez un réseau et confirmez avec la touche OK . Si un réseau exige un mot de passe, vous voyez ensuite apparaître un clavier virtuel sur lequel vous pouvez saisir ce mot de passe à l'aide des touches directionnelles ◀ ▶ ▲ ▼ et de la touche OK . Une fois le mot de passe saisi, sélectionnez OK sur le clavier et confirmez avec la touche OK .
APPUYEZ SUR WPS SITUÉ SUR VOTRE ROUTEUR WIFI (uniquement avec WiFi)	Cette option permet une connexion WPS rapide via un réseau sans fil (WiFi). Maintenez la touche WPS de votre routeur enfoncée et confirmez OK pour cette option en appuyant sur la touche OK . La connexion WPS est alors établie.
TEST DE VITESSE INTERNET	Appuyez sur la touche OK pour tester la vitesse de la connexion Internet.
RÉGLAGES AVANCÉS	Appuyez sur la touche OK pour afficher d'autres options pour la configuration du réseau.
CONFIGURATION	Sélectionnez ici le réglage AUTOMATIQUE IP ou MANUEL IP . Si vous avez sélectionné MANUEL IP , vous voyez apparaître trois autres lignes dans lesquelles vous pouvez saisir manuellement les données pour ADRESSE IP , SUB-NET MASK et DEFAULT GATEWAY à l'aide des touches directionnelles ◀ ▶ et des touches numériques.
CONFIGURATION	Sélectionnez ici AUTOMATIQUE DNS ou MANUEL DNS . Si vous avez sélectionné MANUEL DNS , vous voyez apparaître deux autres lignes dans lesquelles vous pouvez saisir manuellement les données pour SERVEUR DNS 1 et SERVEUR DNS 2 à l'aide des touches directionnelles ◀ ▶ et des touches numériques.
	REMARQUE ! Une connexion réseau en cours peut être coupée en appuyant sur la touche rouge

- ▶ Sélectionnez ensuite l'option **TYPE DE RÉSEAU** avec les touches directionnelles ◀ ▶ et appuyez sur **OK** pour continuer.

4.7.2. Câble



FR

Si vous avez activé auparavant le type de réception **CÂBLE**, vous pouvez maintenant encore effectuer des réglages pour la recherche de réseaux. Si nécessaire, vous pouvez adapter ici en conséquence les options **RÉSEAU**, **FRÉQUENCE**, **ID RÉSEAU** et **RECHERCHER ÉTAPE**.

4.7.3. Satellite

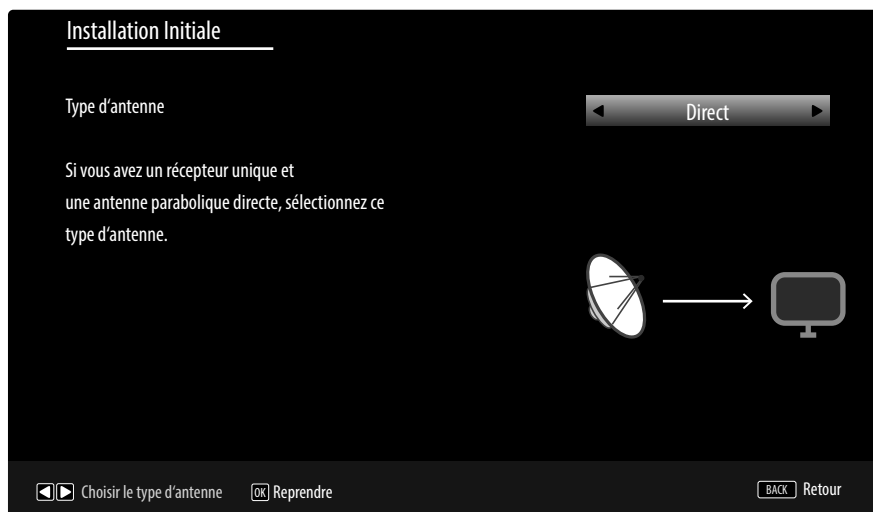

Si vous avez activé auparavant le type de réception **SATELLITE**, vous pouvez maintenant encore effectuer des réglages pour le type d'antenne :

- ▶ Régler le type d'antenne. Sélectionnez l'un des types d'antenne suivants :
 - **DIRECT** : si vous avez un récepteur individuel et une antenne satellite, sélectionnez ce type d'antenne. Appuyez sur la touche **OK** puis sélectionnez le satellite souhaité (vous pouvez ici également afficher la liste des transpondeurs avec la **touche bleue**). Appuyez ensuite encore une fois sur la touche **OK** pour lancer la recherche. Puis déterminez si la liste des chaînes doit être chargée ou non.
 - **CÂBLE DE SATELLITE UNIQUE** : si vous avez plusieurs récepteurs et un système à un seul câble, sélectionnez ce type d'antenne. Appuyez sur la touche **OK** et effectuez tous les réglages nécessaires pour **POSITION DE SATELLITE NO 1 / 2**, **BANDE UTILISATEUR** et **FRÉQUENCE BANDE** (vous pouvez ici également afficher la liste des transpondeurs avec la **touche bleue**). Appuyez ensuite encore une fois sur la touche **OK** pour lancer la recherche. Puis déterminez si la liste des chaînes doit être chargée ou non.

- **COMMUTATEUR DISEQC** : si vous avez plusieurs antennes satellites et un commutateur DiSEqC, sélectionnez ce type d'antenne. Appuyez sur la touche **OK** et activez les commutateurs **DISEQC 1 - 4** souhaités (vous pouvez ici également afficher les listes des transpondeurs correspondantes avec la **touche bleue**). Appuyez ensuite encore une fois sur la touche **OK** pour lancer la recherche. Puis déterminez si la liste des chaînes doit être chargée ou non.
- ▶ Appuyez ensuite sur **OK** pour continuer.

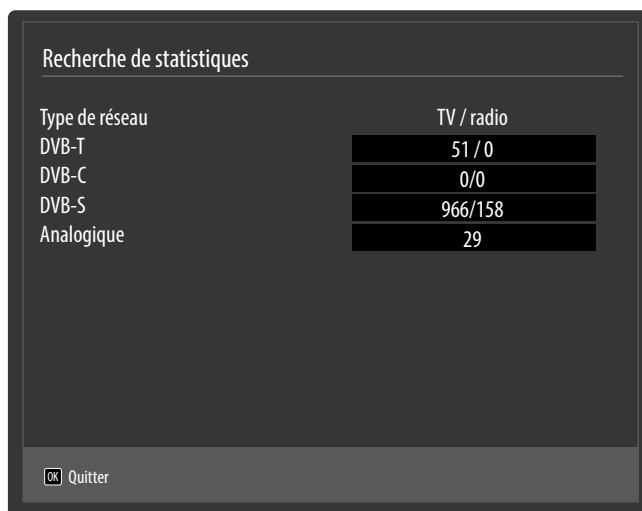

Type de réseau	TV / radio
DVB-T	51 / 0
DVB-C	0 / 0
DVB-S	966 / 158
Analogique	29

Quitter

Une fois la mémorisation automatique des chaînes terminée, vous voyez apparaître une liste contenant le nombre de chaînes trouvées pour les différents types de réception.

- ▶ Appuyez sur la touche **OK** pour fermer la liste et finaliser la recherche. L'appareil passe alors sur la chaîne du type de réception souhaité sélectionné auparavant. La liste des chaînes est simultanément affichée. Si vous ne modifiez pas la liste, elle se ferme au bout de quelques minutes.
- ▶ Si la liste des chaînes ne se ferme pas automatiquement, appuyez sur la touche **MENU** pour quitter la fonction.



REMARQUE !

L'installation initiale décrite ici correspond à l'option **INSTALLATION INITIALE** dans le menu **INSTALLATION**.

5. Utilisation

5.1. Sélection de chaînes

Pour sélectionner une chaîne, appuyez sur une des touches **P +/-** de la télécommande ou **⏪ (▲ ▼)** de l'appareil ou sélectionnez directement la chaîne à l'aide d'une touche numérique. Pour un numéro à deux ou trois chiffres, appuyez sur les touches numériques dans l'ordre correspondant.

- ▶ Avec la touche **↔ (SWAP)**, vous sélectionnez la chaîne regardée en dernier.
- ▶ Appuyez sur la touche **OK** de la télécommande pour ouvrir la Liste des programmes, ou les touches **▲** et **▼** pour sélectionner une chaîne et **OK** pour l'appeler.

5.2. Réglages du son

- ▶ Vous pouvez augmenter ou réduire le volume avec les touches de réglage du volume **V +/-** de la télécommande ou **⏪ (◀ ▶)** de l'appareil.
- ▶ Pour couper le son et le remettre, appuyez sur la touche **🔊** (désactivation du haut-parleur).
- ▶ Avec la touche **LANG.**, vous affichez la langue audio actuelle.

5.3. Réglages de l'image

- ▶ Selon l'émission, les images sont diffusées au format 4:3 ou 16:9. Vous pouvez adapter le format d'image avec la touche **⏪ (SIZE)**:

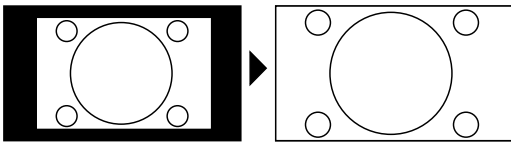
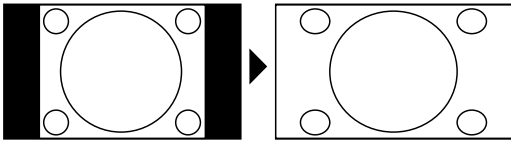
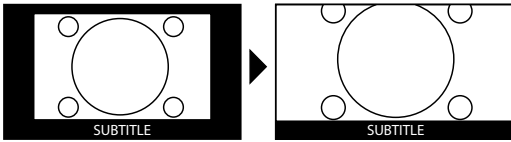
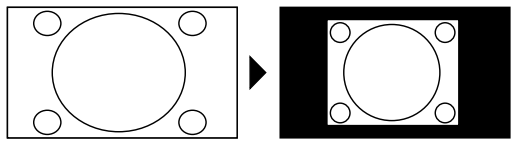
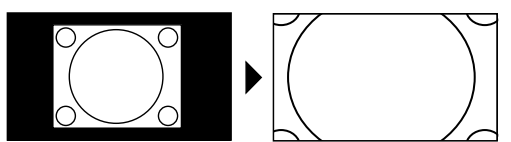
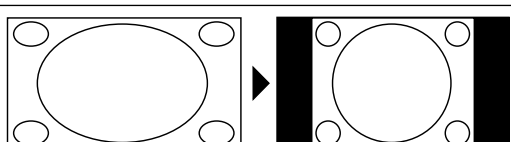
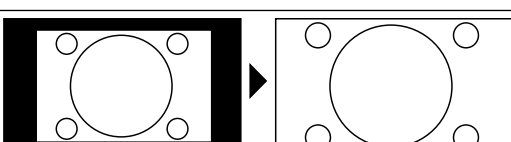
AUTO : le format diffusé est automatiquement réglé sur le signal d'entrée.	
FORMAT RÉEL : (uniquement en mode HDMI et avec les émissions HDTV captées par câble et satellite) affichage au pixel près de l'image (1:1).	
16:9 : Pour une représentation non déformée d'une image au format 16:9.	
SOUS-TITRES : avec cette fonction, une image large (format 16:9) avec sous-titres est zoomée de façon à s'afficher sur la totalité de l'écran.	
14:9 : cette option règle le format d'image 14:9.	
14:9 ZOOM : cette fonction permet de zoomer une image large (format 14:9) jusqu'aux bords supérieurs et inférieurs de l'écran.	
4:3 : est utilisé pour visualiser une image normale (format 4:3) puisque c'est là son format d'origine.	
CINÉMA : avec cette fonction, une image large (format 16:9) est zoomée de façon à l'afficher sur la totalité de l'écran.	

Vous pouvez aussi modifier le format d'image réglé dans le menu **IMAGE > RÉGLAGES AVANCÉS > ZOOM IMAGE**.



REMARQUE !

Vous pouvez déplacer le contenu de l'écran vers le haut ou vers le bas en appuyant sur les touches ▼▲ tandis que le format d'image **14:9 ZOOM, CINÉMA** ou **SOUS-TITRES** est sélectionné.

Veuillez tenir compte du fait que, selon la source d'images réglée, tous les formats d'image ne sont pas disponibles.

5.4. Affichage d'informations

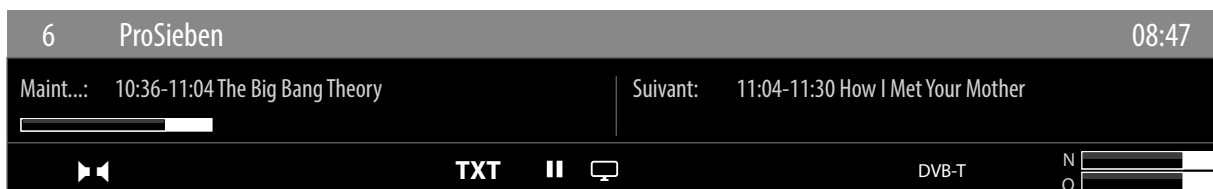

- ▶ Appuyez sur la touche **i (INFO)** pour afficher des informations sur la chaîne en cours.
- ▶ Vous obtenez ces mêmes informations lorsque vous changez de chaîne (illustration : exemple).
- ▶ Si vous appuyez deux fois sur la touche **i (INFO)**, une description de l'émission de télévision en cours (si disponible) s'affiche. Le texte de la description défile automatiquement. Si le texte défile trop rapidement, vous pouvez scroller vous-même vers le haut ou vers le bas avec les touches fléchées ◀ et ▶.

5.5. Ouvrir les listes de favoris

Dans le menu **LISTE DES CHÂÎNES**, vous pouvez ajouter des chaînes à jusqu'à quatre listes de favoris.

- ▶ Appuyez sur la touche **MENU** et sélectionnez avec la touche ▲/▼ le menu **LISTE DES CHÂÎNES** puis appuyez sur la touche **OK**. Le menu **MODIFIER LA LISTE DES CHÂÎNES** s'ouvre. En alternative, vous pouvez aussi appuyer en cours de fonctionnement sur la touche **OK** (la **LISTE DES CHÂÎNES** s'ouvre). Appuyez ensuite sur la **touche verte AVANCÉ**.
- ▶ Puis sélectionnez avec la touche ▲/▼ la chaîne que vous voulez ajouter à une ou plusieurs listes de favoris. Pour ajouter simultanément plusieurs chaînes favorites à une liste, marquez-les avec la **touche jaune**. Appuyez ensuite sur la touche **OK**. Le menu **OPTIONS DE MODIFICATION DES CHÂÎNES** s'ouvre.
- ▶ Sélectionnez alors avec la touche ▲/▼ l'option **AJOUTER/ELIMINER FAVORIS** et appuyez sur la touche **OK**.
- ▶ Dans le menu **LISTE DE FAVORIS**, vous pouvez alors ajouter les chaînes marquées aux listes de favoris souhaitées (**LISTE 1 - 4**). Sélectionnez pour cela l'option **MARCHE** de la liste correspondante. Appuyez ensuite sur la touche **OK** ou sur **EXIT**.



REMARQUE !

Si vous appuyez sur la touche **Q. MENU**, vous pouvez, dans le **MENU OPTION** sous **EDITER FAVORIS**, ajouter la chaîne actuellement sélectionnée à une liste de favoris (**LISTE 1 - 4**).

- ▶ Pour afficher une liste de favoris, ouvrez à nouveau le menu **MODIFIER LA LISTE DES CHÂÎNES** comme décrit plus haut. Sélectionnez ensuite l'option **FILTRE** avec la touche bleue puis, sous **FAVORIS**, la liste de favoris souhaitée (**LISTE 1 - 4**). Si vous ouvrez la **LISTE DES CHÂÎNES** avec la touche **OK**, seules les chaînes de la liste de favoris correspondante sont alors affichées, entre lesquelles vous pouvez alors alterner.



REMARQUE !

Si vous appuyez sur la touche **Q. MENU**, vous pouvez également sélectionner une liste de favoris dans le **MENU OPTION** sous **FAVORIS**.

REMARQUE !

En cas d'affichage de la liste des chaînes avec la touche **OK**, la liste de favoris est automatiquement affichée si vous vous trouvez dans une des quatre listes de favoris. Dans ce cas, vous pouvez sélectionner une chaîne favorite avec la touche **▲/▼** et l'afficher avec la touche **OK**.

5.6. Sélectionner la source**REMARQUE !**

Veillez noter que la source (l'appareil raccordé) n'est reconnue lorsque vous utilisez la touche **SOURCE** que si cette source est activée dans le menu **RÉGLAGES**, sous-menu **SOURCES**.

- ▶ La touche **SOURCE** vous permet d'afficher la liste des sources. Si le menu **SOURCE** est ouvert, vous pouvez sélectionner directement la source souhaitée en appuyant sur le chiffre correspondant.

- | | |
|----------------------------|--|
| 1. TV | Mode TV (des signaux d'antenne, DVB-C et DVB-S sont restitués) |
| 2. EXT 1 | Appareil branché sur la prise SCART |
| 3. BACK AV | Entrée audio/vidéo (AV) |
| 4. HDMI 1 | Entrée HDMI 1 |
| 5. HDMI 2 | Entrée HDMI 2 |
| 6. HDMI 3 | Entrée HDMI 3 (peut être utilisé pour CEC/ARC) |
| 7. HDMI 4 | Entrée HDMI 4 |
| 8. YPBPR | Appareil branché sur l'entrée vidéo composante et audio |
| 9. VGA/PC | Appareil branché sur l'entrée PC |
| 0. WIRELESS DISPLAY | Lecture de contenus d'un autre appareil source |

- ▶ Vous accédez à la source souhaitée avec les touches directionnelles **▼ ▲**.
- ▶ Confirmez votre choix avec la touche **OK**.

**REMARQUE !**

Si la fonction CEC est activée, il se peut que la source **HDMI 3** soit rebaptisée par l'appareil source.

**REMARQUE !**

La sélection de la source peut également être réalisée sur l'appareil à l'aide du bouton **⓪**.

5.7. Wireless Display

Wireless Display permet d'afficher les contenus d'un appareil source (p. ex. tablette tactile, smartphone, etc.) sur le téléviseur. Pour cela, Android 4.2 ou supérieur doit être installé sur l'appareil source.

Sélectionnez comme source **WIRELESS DISPLAY**. Le message « Ready for Connection » s'affiche. Le réglage pour la mise en miroir d'écran doit maintenant être activé sur l'appareil source. L'appareil source reconnaît alors les téléviseurs disponibles avec lesquels une connexion peut être établie. Une fois le téléviseur sélectionné, une connexion est établie. Le message « Connecting to Wireless Display » s'affiche puis le contenu de l'écran de l'appareil source est dupliqué sur le téléviseur.

**REMARQUE !**

Wireless Display ne peut être utilisé que si l'appareil mobile supporte cette fonction.

Les processus de balayage et de connexion varient selon les programmes que vous utilisez.



Lisez à ce sujet éventuellement aussi le mode d'emploi de l'appareil source.

Les appareils mobiles basés sur Android doivent comporter la version 4.2 ou supérieure.

REMARQUE !



En raison du grand nombre d'appareils différents, un fonctionnement optimal ne peut pas être garanti.

6. Télétexte

Le télétexte est un service gratuit diffusé par la plupart des stations de télévision et proposant des informations réactualisées quotidiennement sur la météo, les grilles de programmes, le cours des actions, les actualités, le sous-titrage et bien d'autres thèmes encore. Votre téléviseur vous offre de nombreuses fonctions utiles pour profiter du télétexte, du texte multi-pages, de la mémorisation de sous-pages ou de la navigation rapide.

6.1. L'utilisation du télétexte

Votre télécommande comporte des touches Télétexte spéciales destinées à l'utilisation du télétexte.

- ▶ Choisissez un programme télévisé diffusant le télétexte.
- ▶ Appuyez une fois sur la touche  pour afficher la page initiale/l'index du télétexte.
- ▶ Appuyez à nouveau sur la touche  pour afficher le télétexte en transparence (l'image télévisée apparaît en arrière-plan).
- ▶ Si vous appuyez à nouveau sur la touche , l'appareil repasse en mode TV.

6.1.1. Sélectionner des pages Télétexte

Touches numériques

- ▶ Avec les touches numériques, entrez directement le numéro à trois chiffres de la page Télétexte que vous souhaitez consulter.
- ▶ Le numéro de page choisi est affiché dans le coin supérieur gauche de l'écran. Le compteur du télétexte cherche jusqu'à ce que le numéro de page choisi soit trouvé.

Parcourir les pages Télétexte

- ▶ Les touches de sélection des chaînes ou les touches directionnelles ▲ et ▼ vous permettent de parcourir les pages Télétexte en avant et en arrière.

Touches de couleur

Si du texte en couleur est affiché le long du bord inférieur de l'écran, vous pouvez sélectionner directement ces contenus en appuyant sur les touches de couleur ROUGE, VERTE, JAUNE et BLEUE correspondantes.

Sous-pages

Certaines pages du télétexte contiennent des sous-pages. En haut de l'écran apparaît p. ex. **1/3**. Les sous-pages défilent successivement à un rythme d'env. 1/2 par minute. Vous pouvez parcourir les sous-pages avec les touches directionnelles ◀ ▶.

INDEX

- ▶ La touche **BACK** vous permet de sélectionner la page d'index contenant le sommaire du télétexte.

7. Le menu OSD

7.1. Naviguer dans le menu

- ▶ Appuyez sur la touche **MENU** pour activer l'OSD.
- ▶ Les touches directionnelles ▲ ▼ vous permettent de sélectionner les options du menu principal.
- ▶ Appuyez sur la touche **OK** pour afficher l'option sélectionnée du menu principal.
- ▶ Avec les touches directionnelles ▲ ▼, vous pouvez sélectionner les options d'un menu.
- ▶ La touche **BACK** vous permet de revenir un niveau en arrière dans un menu ainsi qu'au menu principal.
- ▶ Réglez une valeur souhaitée ou faites une autre sélection avec les touches directionnelles ◀ ▶ ▲ ▼.
- ▶ Avec la touche **EXIT** ou **MENU**, vous fermez le menu.

Veillez noter que selon le pré-réglage, le menu se ferme automatiquement si vous n'appuyez sur aucune touche.



REMARQUE !

Dans le menu OSD, les options disponibles sont affichées en plus en bas.

Vous pouvez sélectionner les menus principaux suivants :

- Menu **IMAGE**
- Menu **SON**
- Menu **RÉGLAGES**
- Menu **INSTALLATION**
- Menu **LISTE DES CHÂÎNES**
- Menu **NAVIGATION MÉDIA**



REMARQUE !

Suite à d'éventuelles modifications techniques, il est possible que les menus décrits ici divergent de ceux affichés sur votre écran.

Les menus s'affichent en fonction de la source sélectionnée. Si vous avez sélectionné **VGA/PC** comme source, d'autres menus apparaissent.

7.2. La touche Q. MENU

Affichage du menu Quick (**MENU OPTION**) permettant d'éditer rapidement les options fondamentales.

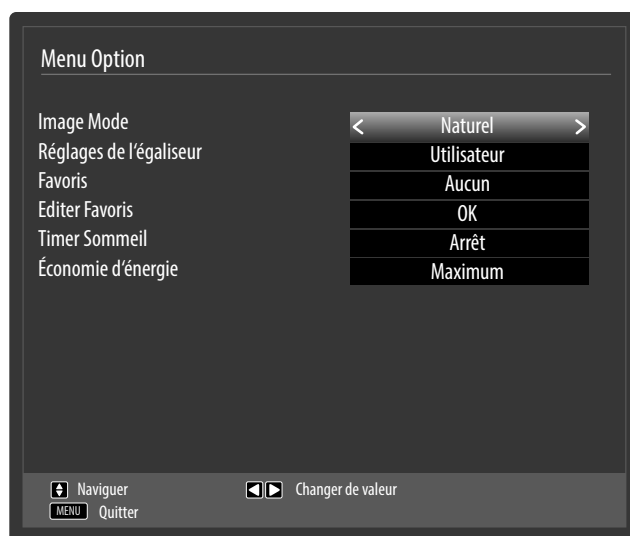



Option de menu	Réglage
IMAGE MODE	Choisir le mode d'image : NATUREL, CINÉMA, SPORT, DYNAMIQUE.
RÉGLAGES DE L'ÉGALISEUR	Dans le menu Égaliseur, vous pouvez choisir le préréglage MUSIQUE, FILM, DIALOGUE, PLAT, CLASSIQUE ou UTILISATEUR.
FAVORIS	Si vous appuyez sur la touche Q. MENU , vous pouvez sélectionner une liste de favoris dans le MENU OPTION sous FAVORIS.
EDITER FAVORIS	Si vous appuyez sur la touche Q. MENU , vous pouvez, dans le MENU OPTION sous EDITER FAVORIS , ajouter la chaîne actuellement sélectionnée à une liste de favoris (LISTE 1 - 4).
TIMER SOMMEIL	La fonction TIMER SOMMEIL vous permet de programmer l'appareil de telle manière qu'il s'éteigne automatiquement. Vous pouvez régler cette durée par paliers de 30 minutes (2 heures max.). La minuterie s'enclenche dès que vous avez procédé au réglage. Sélectionnez ARRÊT pour quitter la fonction.
ÉCONOMIE D'ÉNERGIE	<p>Vous pouvez ici activer le mode d'économie d'énergie. Sélectionnez ARRÊT, MINIMUM, MOYEN, MAXIMUM ou AUTO pour régler la valeur de luminosité du téléviseur ou éteindre l'écran.</p> <p>REMARQUE !  En mode d'image DYNAMIQUE, le réglage MAXIMUM ne peut pas être sélectionné.</p>

7.3. Système de menus dans le détail

7.3.1. Menu Image

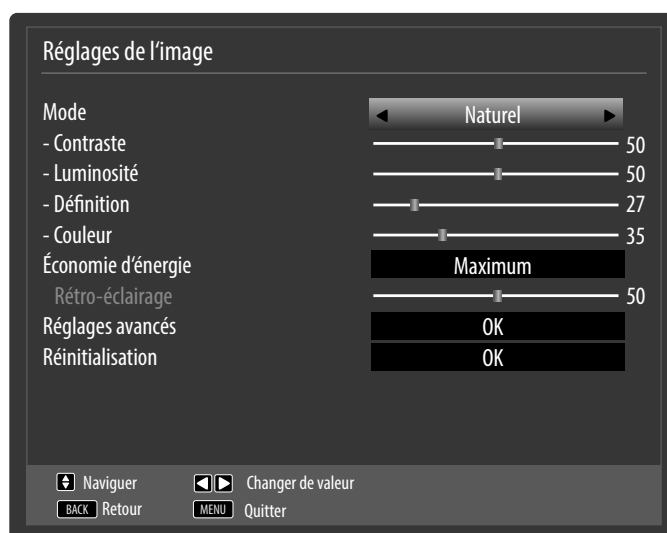
FR



Option de menu	Réglage
MODE	Choisir le mode d'image : NATUREL, CINÉMA, SPORT, DYNAMIQUE . Le mode d'image peut aussi être réglé dans le menu Quick. Appuyez sur la touche Q. MENU pour ouvrir ce menu.
CONTRASTE	Réduire ou augmenter le contraste (échelle de 0 à 100).
LUMINOSITÉ	Réduire ou augmenter la luminosité (échelle de 0 à 100).
DÉFINITION	Réduire ou augmenter la netteté (échelle de 0 à 100).
COULEUR	Réduire ou augmenter l'intensité des couleurs (échelle de 0 à 100).
ÉCONOMIE D'ÉNERGIE	<p>Vous pouvez ici activer le mode d'économie d'énergie. Sélectionnez ARRÊT, MINIMUM, MOYEN, MAXIMUM, AUTO ou PERSONNALISER pour régler la valeur de luminosité du téléviseur ou éteindre l'écran.</p> <p> REMARQUE ! En mode d'image DYNAMIQUE, le réglage MAXIMUM ne peut pas être sélectionné.</p>
RÉTRO-ÉCLAIRAGE	Si vous avez sélectionné le réglage PERSONNALISER sous ÉCONOMIE D'ÉNERGIE , vous pouvez ici régler individuellement la valeur de luminosité pour le mode d'économie d'énergie (échelle de 0 à 100).

RÉGLAGES AVANCÉS**CONTRASTE DYNAMIQUE**

Régler le contraste dynamique : **FAIBLE, MOYEN, HAUT, ARRÊT**

RÉDUCTION DE BRUIT

Cette fonction vous permet de réduire les bruits d'image et d'améliorer la qualité d'image d'un signal faible. Choisissez **ARRÊT, FAIBLE, MOYEN** ou **HAUT**.

TEMP. COULEUR

Choisir la teinte : **NORMALE, CHAUD, FROIDE** ou **PERSONNALISER**.

POINT BLANC

Si vous avez sélectionné le réglage **PERSONNALISER** sous **TEMP. COULEUR**, vous pouvez ici régler cette option en continu entre chaud et froid.

ZOOM IMAGE

Réglez ici le format d'image. Cette fonction correspond à la touche **SIZE**.

MODE FILM

Pour profiter d'une lecture d'image optimisée avec les films, réglez ce mode sur **AUTO**.

TON DE CHAIR

Régler la couleur de peau.

MODIFICATION DE COULEUR

Régler le niveau de couleur.

HDMI SPECTRE LARGE

HDMI SPECTRE LARGE (en option) : dès que le signal d'image est capté via une entrée HDMI, cette fonction est disponible dans le menu Réglages de l'image. Vous pouvez utiliser cette fonction pour renforcer la noirceur des images. Vous pouvez régler cette fonction sur « **ACTIVER** » pour activer le mode HDMI True Black.

RÉINITIALISATION

Avec **OK**, vous restaurez tous les réglages d'image par défaut.

7.3.2. Menu Image en mode VGA/PC

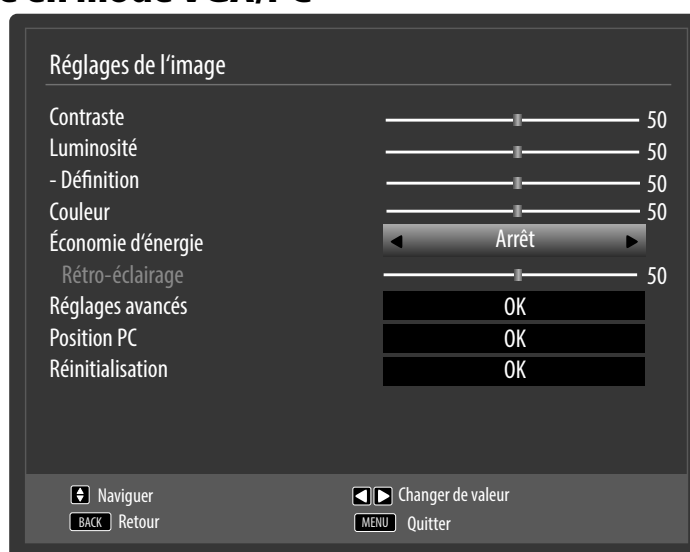

Option de menu	Réglage
CONTRASTE	Réduire ou augmenter le contraste (échelle de 0 à 100).
LUMINOSITÉ	Réduire ou augmenter la luminosité (échelle de 0 à 100).
DÉFINITION	Réduire ou augmenter la netteté (échelle de 0 à 100).
COULEUR	Réduire ou augmenter l'intensité des couleurs (échelle de 0 à 100)
ÉCONOMIE D'ÉNERGIE	Vous pouvez ici activer le mode d'économie d'énergie. Sélectionnez ARRÊT , MINIMUM , MOYEN , AUTO ou PERSONNALISER pour régler la valeur de luminosité du téléviseur ou éteindre l'écran.
RÉTRO-ÉCLAIRAGE	Si vous avez sélectionné le réglage PERSONNALISER sous ÉCONOMIE D'ÉNERGIE , vous pouvez ici régler individuellement la valeur de luminosité pour le mode d'économie d'énergie (échelle de 0 à 100).
RÉGLAGES AVANCÉS	
CONTRASTE DYNAMIQUE	Régler le contraste dynamique : FAIBLE, MOYEN, HAUT, ARRÊT
TEMP. COULEUR	Choisir la teinte : NORMALE, CHAUD, FROID OU PERSONNALISER

Option de menu	Réglage	
	POINT BLANC	Si vous avez sélectionné le réglage PERSONNALISER sous TEMP. COULEUR , vous pouvez ici régler cette option en continu entre chaud et froid.
	ZOOM IMAGE	Réglez ici le format d'image. Cette fonction correspond à la touche  (SIZE).
	MODE FILM	Pour profiter d'une lecture d'image optimisée avec les films, réglez ce mode sur AUTO .
POSITION PC	POSITION AUTOMATIQUE	Si l'image devait être décalée, vous pouvez sélectionner l'option POSITION AUTOMATIQUE et appuyer sur OK pour la recentrer. Exécutez cette fonction en plein écran pour que les réglages soient corrects.
	POSITION HORIZONTALE	Vous pouvez ici modifier le positionnement horizontal de l'image avec ◀ ▶.
	POSITION VERTICAL	Vous pouvez ici modifier le positionnement vertical de l'image avec ◀ ▶.
	FRÉQUENCE PILOTE	Ce réglage synchronise le signal d'image avec la fréquence de pixels de l'écran. Cela permet de corriger des interférences éventuelles sous forme de bandes verticales dans les représentations nécessitant un nombre élevé de pixels (telles que tables ou texte en petite écriture). Réglez la fréquence de pixels avec ◀ ▶.
	PHASE	Si l'image affichée sur l'ordinateur n'est pas nette, vous pouvez ici, avec ◀ ▶, faire coïncider le signal d'image avec les pixels du téléviseur Smart. Vous obtenez ainsi une image « propre » avec une représentation uniformément nette.
RÉINITIALISATION	Avec OK , vous restaurez tous les réglages d'image par défaut.	

7.3.3. Menu Son





Option de menu	Réglage
VOLUME	Réglage de base du volume lors de la mise en marche (échelle de 0 à 100). Choisissez un volume de base modéré.
EGALISEUR	Dans le menu Égaliseur , vous pouvez choisir le préréglage MUSIQUE, FILM, DIALOGUE, PLAT, CLASSIQUE ou UTILISATEUR . Les réglages du menu Égaliseur ne peuvent être modifiés que si UTILISATEUR est réglé comme mode Égaliseur .
BALANCE	Régalez la balance entre haut-parleurs gauche et droit (échelle de -50 à +50).
CASQUE	Régalez ici le volume du casque, à condition que, sous l'option CASQUE/LI-NEOUT , vous ayez sélectionné le réglage CASQUE .  AVERTISSEMENT ! Risque de dommages auditifs ! L'écoute avec un casque ou des écouteurs pendant une période prolongée à un volume élevé peut provoquer des troubles auditifs. <ul style="list-style-type: none"> ▶ Avant de lancer la lecture, réglez le volume sur le niveau le plus bas. ▶ Lancez la lecture et augmentez le volume à un niveau qui vous semble agréable.
MODE SON	Préréglage STÉRÉO . Si l'émission actuelle est compatible avec le mode DUAL (p. ex. émissions bilingues), vous pouvez choisir ici entre DUAL-I et DUAL-II (version originale et synchronisation).

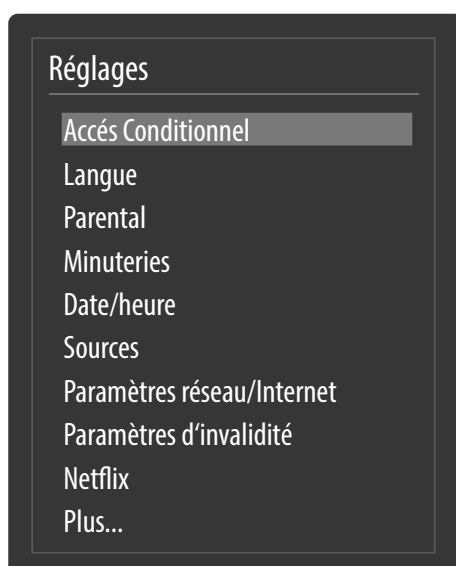

SORTIE AUDIO SANS FIL	Vous pouvez ici activer ou désactiver la fonction Bluetooth de l'appareil. Si cette option est activée, vous avez la possibilité de connecter le téléviseur sans fil à des haut-parleurs Bluetooth (p. ex. une barre de son).
PÉRIPHÉRIQUE	Sélectionnez l'option ACTIVÉE si vous voulez connecter l'appareil via Bluetooth à un haut-parleur externe.
	<p>DÉCOUVRIR Appuyez sur la touche verte pour rechercher les connexions Bluetooth possibles. Toutes les connexions trouvées sont alors affichées. Sélectionnez l'appareil souhaité avec ▲ ▼ et appuyez sur OK pour connecter le haut-parleur/système de haut-parleurs au téléviseur.</p> <p> REMARQUE ! En raison du grand nombre d'appareils Bluetooth différents, un fonctionnement optimal ne peut pas être garanti. Veuillez aussi lire le mode d'emploi de l'appareil que vous voulez connecter au téléviseur. L'appareil devant être connecté doit se trouver en mode Recherche.</p>
	<p>DÉCONNECTÉ Appuyez sur la touche jaune pour désactiver à nouveau la connexion.</p>
	<p>ENLEVER Pour supprimer un appareil de la liste, sélectionnez-le avec ▲ ▼ et appuyez sur la touche rouge. Validez ensuite la question de confirmation avec JA. L'appareil correspondant est alors supprimé de la liste.</p>
AVL	La fonction AVL (Automatic Volume Limiting) équilibre les volumes inégaux des différentes émissions. Réglez la fonction sur ARRÊT pour entendre les volumes d'origine. Réglez-la sur MARCHE pour entendre un volume homogène.
CASQUE/ LINEOUT	Sélectionnez le signal audio pour le casque. L'option CASQUE permet de régler le volume du signal. Avec le réglage LINEOUT , le signal a un volume prédéfini qui ne peut pas être modifié. Si ce réglage est sélectionné, un amplificateur externe peut être raccordé à l'appareil.
GRAVE DYNAMIQUE	Réglez l'amplification des basses sur MARCHE ou ARRÊT .
DTS TRUSUR-ROUND	Activez/désactivez l'effet surround.
SORTIE NUMÉRIQUE	Réglez ici le type audio pour la sortie numérique.

7.3.4. Menu Réglages



Option de menu	Réglage
ACCÈS CONDITIONNEL	<p>Si vous souhaitez regarder des chaînes payantes, vous devez tout d'abord vous abonner auprès du prestataire correspondant. Une fois que vous vous serez abonné, votre prestataire vous remettra un Conditional Access Module (CAM) et une carte spéciale. Vous trouverez des informations sur les réglages dans la documentation fournie avec le module.</p> <p>Installez les composants CI de la façon suivante sur votre téléviseur :</p> <ul style="list-style-type: none">▶ Éteignez le téléviseur et débranchez la fiche d'alimentation de la prise de courant.▶ Insérez tout d'abord le module CA dans l'emplacement prévu à cet effet sur le côté du téléviseur. Ensuite, insérez la carte. <p> REMARQUE ! Le module CA ne doit être inséré ou retiré que lorsque le téléviseur se trouve en mode Veille ou s'il est débranché de la prise secteur.</p> <p> ATTENTION ! Risque de dommages ! Vous risquez d'endommager le module CI ou le téléviseur si vous tentez d'insérer le module CI par la force.</p> <ul style="list-style-type: none">▶ Le module CI ne peut être inséré que dans un sens, il n'est donc pas possible de l'insérer à l'envers. <p>Avec certains modules CA, plusieurs étapes de configuration sont en plus nécessaires, que vous pouvez exécuter dans le menu ACCÈS CONDITIONNEL. Lorsqu'aucun module n'est inséré, le message « AUCUN MODULE INTERFACE COMMUNE DÉTECTÉ » s'affiche sur l'écran.</p>

Option de menu		Réglage
LANGUE	Tous les réglages de la langue sont affichés et sélectionnés dans le menu RÉGLAGE LANGUE .	
MENU	<p>Cette option vous permet de sélectionner la langue du menu OSD, c'est-à-dire de tout ce qui s'affiche à l'écran.</p> <p>La langue change immédiatement. Ne sélectionnez pas de langue que vous ne comprenez pas.</p>	
PRÉFÉRÉE	<p>S'ils sont disponibles, ces réglages sont utilisés. Sinon, ce sont les réglages actuels qui sont utilisés.</p>	
	LANGUAGE PRINCIPAL AUDIO	Si une émission, p. ex. un film, est diffusée en plusieurs langues, vous avez la possibilité de choisir la langue des dialogues (p. ex. version originale).
	2ÈME LANGUAGE AUDIO	Sélectionnez ici une deuxième langue audio souhaitée.
	LANGUAGE PRINCIPAL SOUS-TITRAGE	Si l'émission comporte des sous-titres pour les malentendants, cette option vous permet de régler la langue souhaitée pour ces sous-titres.
	2ÈME LANGUAGE SOUS-TITRAGE	Sélectionnez ici une deuxième langue des sous-titres souhaitée.
	TÉLÉ-TEXTE	Le réglage par défaut est OUEST . Si vous vous trouvez dans une autre zone linguistique, vous pouvez modifier la langue réglée : OUEST, EST, CYRILLIC, TURC/GREC ou ARABE .
	GUIDE	Si le programme TV (guide) est proposé en plusieurs langues, cette option vous permet de régler la langue de votre choix.
ACTUELLE	AUDIO	Cette option vous permet de modifier la langue audio de l'émission actuelle, à condition qu'une autre langue audio soit supportée.
	SOUS-TITRAGE	Cette option vous permet de sélectionner les sous-titres pour l'émission actuelle, à condition qu'ils soient proposés.

Option de menu	Réglage	
PARENTAL	<p>Lorsque vous confirmez cette option en appuyant sur OK, une fenêtre de dialogue s'ouvre. Le mot de passe (c'est-à-dire la clé de verrouillage) vous est demandé. Utilisez le code maître 0000 ou le mot de passe attribué lors de la première installation. Si votre saisie est correcte, la fenêtre de dialogue des réglages de protection s'affiche.</p>	
VERROUILL. MENU	<p>Le réglage VERROUILL. MENU active ou désactive l'accès aux menus. Vous pouvez désactiver l'accès au menu d'installation ou à l'ensemble du système de menus.</p>	
VERROUILL. ENFANTS	<p>Si cette option est activée, elle récupère auprès de la chaîne des informations concernant les limites d'âge pour les programmes. Si le niveau d'âge correspondant est désactivé sur l'appareil, l'accès à la chaîne est verrouillé.</p>	
VERROUILLAGE D'ENFANTS	<p>Si ce réglage est activé, le téléviseur ne peut être commandé qu'au moyen de la télécommande. Dans ce cas, la touche multifonctions  n'a aucune fonction. Si une touche est actionnée, le message VERROUILLAGE D'ENFANTS Marche s'affiche sur l'écran tandis que le menu reste masqué.</p>	
SAISIR LE CODE PIN	<p>Définit un nouveau code PIN. Saisissez un nouveau code PIN avec les touches numériques. Vous devez saisir une deuxième fois ce code PIN pour le confirmer.</p> <p> IMPORTANT ! Notez le nouveau code PIN. Les réglages par défaut devront sinon être restaurés sur l'appareil et tous les réglages et listes de chaînes seront perdus.</p>	
PIN CICAM PAR DÉFAUT (en option)	<p>Vous pouvez saisir ici le code PIN de la carte CI pour afficher les chaînes de la carte de télévision payante utilisée (à condition que cela soit supporté par le fournisseur).</p>	



MINUTERIES

La fonction **TIMER SOMMEIL** vous permet de programmer l'appareil de telle manière qu'il s'éteigne automatiquement. Vous pouvez régler cette durée par paliers de 30 minutes (2 heures max.). La minuterie s'enclenche dès que vous avez procédé au réglage. Sélectionnez **ARRÊT** pour quitter la fonction.

Le menu **TIMER** vous permet de programmer le début et la fin d'une émission que vous ne voulez pas manquer. Procédez alors comme suit

Appuyez sur la **touche jaune** pour enregistrer une émission dans le timer ou, dans le cas d'une émission déjà enregistrée dans le timer, sur la **touche verte** pour modifier les réglages.

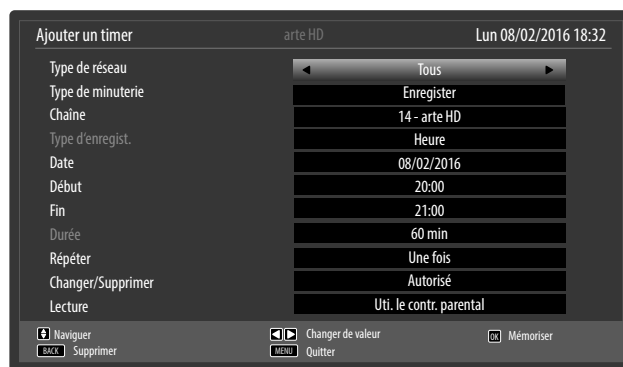
**TYPE DE RÉSEAU**

Affichage du type de réseau (DVB-T, DVB-T2, DVB-C, DVB-S ou analogue).

TYPE DE MINUTERIE**MINUTERIE** ou **ENREGISTRER**

Vous pouvez programmer dans le menu **MINUTERIE** le début et la fin d'une émission que vous ne voulez pas manquer. Procédez alors comme suit:

Appuyez sur la touche jaune pour programmer une émission dans le timer ou, dans le cas d'une émission déjà programmée, sur la touche verte pour modifier les réglages.

La fonction Minuterie peut être utilisée pour passer automatiquement à une autre chaîne à un moment défini (l'appareil étant allumé). Si l'appareil se trouve en mode Veille, les signaux audio et vidéo analogiques sont émis au moment réglé sur la prise mini Scart. L'appareil ne s'allume alors pas. Cela permet d'enregistrer une émission en mode Veille par exemple avec un magnétoscope. Dans ce cas, la LED sur la face avant de l'appareil clignote.



Si vous sélectionnez le réglage **ENREGISTRER**, un disque dur ou une clé USB doit être branché(e) sur le port USB. L'émission programmée y est alors enregistrée.

**REMARQUE !**



Si la clé USB ne fonctionne pas correctement et qu'un message d'erreur s'affiche (p. ex. pas assez d'espace disponible bien que la clé soit vide), vous pouvez aussi la formater sous l'option **RÉGLAGES > PARAMÈTRES D'ENREGISTREMENT > FORMATER LE PÉRIPHÉRIQUE USB** (navigateur de médias) du Téléviseur Smart.

Option de menu	Réglage	
	CHAÎNE	Sélectionnez la chaîne.
	TYPE D'ENREGIST.	Cette fonction ne peut pas être modifiée.
	DATE	Saisissez la date. Modifiez les chiffres entre crochets à l'aide des touches numériques.
	DÉBUT	Saisissez l'heure de début.
	FIN	Saisissez l'heure de fin.
	DURÉE	La durée est calculée automatiquement.
	RÉPÉTER	Sélectionnez à quelle fréquence le timer doit être répété.
	CHANGER/ SUPPRIMER	Si vous sélectionnez INTERDIT , un symbole de cadenas apparaît. Dans ce cas, vous ne pouvez ouvrir l'entrée qu'à l'aide du code PIN.
	LECTURE	Réglages: UTI. LE CONTR. PARENTAL, INTERDIT, AUTORISÉ
	 REMARQUE ! Veuillez noter qu'un support de stockage doit être raccordé.	
DATE/HEURE	<p>Cette option vous permet de modifier les réglages de l'heure.</p> <p>DATE/HEURE : affichage de la date réglée et de l'heure réglée. Ces entrées ne peuvent pas être modifiées.</p> <p>MODE DE RÉGLAGE DE L'HEURE : si vous réglez l'entrée d'AUTO sur MANUEL, vous pouvez avancer ou reculer le fuseau horaire sélectionné par paliers d'une heure dans l'option suivante.</p> <p>GMT : disponible uniquement si l'option précédente est réglée sur « MANUEL ». Sélectionnez la valeur avec ◀ ▶. L'heure actuelle est modifiée en conséquence.</p>	
SOURCES	<p>Dans ce menu, vous pouvez désactiver, activer et sélectionner des sources. Désactivez une source en la sélectionnant puis en appuyant sur ◀ ▶. Les sources désactivées n'apparaissent pas dans la liste de sélection, qui s'ouvre avec la touche  (SOURCE).</p> <p>Si vous souhaitez renommer une source, appuyez sur la touche rouge. Vous pouvez alors modifier le nom de la source à l'aide des touches directionnelles ◀ ▶ ▲ ▼.</p>	

Option de menu	Réglage					
PARAMÈTRES RÉSEAU/INTERNET	TYPE DE RÉSEAU	Sélectionnez ici le type de réseau PÉRIPHÉRIQUE SANS FIL ou PÉRIPHÉRIQUE CÂBLÉ . Une fois que vous avez sélectionné l'option souhaitée avec les touches directionnelles ◀ ▶ et confirmé avec la touche OK , vous voyez apparaître la liste de tous les réseaux disponibles. Sélectionnez un réseau et confirmez avec la touche OK . Si un réseau exige un mot de passe, vous voyez ensuite apparaître un clavier virtuel sur lequel vous pouvez saisir ce mot de passe à l'aide des touches directionnelles ◀ ▶ ▲ ▼ et de la touche OK . Une fois le mot de passe saisi, sélectionnez OK sur le clavier et confirmez avec la touche OK .				
	APPUI SUR WPS SITUÉ SUR VOTRE ROUTEUR WIFI (uniquement avec WiFi)	Cette option permet une connexion WPS rapide via un réseau sans fil (WiFi). Maintenez la touche WPS de votre routeur enfoncée et confirmez OK pour cette option en appuyant sur la touche OK . La connexion WPS est alors établie.				
	TEST DE VITESSE INTERNET	Appuyez sur la touche OK pour tester la vitesse de la connexion Internet.				
	RÉGLAGES AVANCÉS	<p>Appuyez sur la touche OK pour afficher d'autres options pour la configuration du réseau.</p> <table border="1" data-bbox="660 1061 1417 2009"> <tbody> <tr> <td data-bbox="660 1061 963 1576">CONFIGURATION</td> <td data-bbox="963 1061 1417 1576">Sélectionnez ici le réglage IP AUTOMATIQUE ou IP MANUELLE. Si vous avez sélectionné IP MANUELLE, vous voyez apparaître trois autres lignes dans lesquelles vous pouvez saisir manuellement les données pour ADRESSE IP, MASQUE DE SOUS-RÉSEAU et PASSERELLE PAR DÉFAUT à l'aide des touches directionnelles ◀ ▶ et des touches numériques.</td> </tr> <tr> <td data-bbox="660 1576 963 2009">CONFIGURATION</td> <td data-bbox="963 1576 1417 2009">Sélectionnez ici DNS AUTOMATIQUE ou DNS MANUEL. Si vous avez sélectionné DNS MANUEL, vous voyez apparaître deux autres lignes dans lesquelles vous pouvez saisir manuellement les données pour SERVEUR DNS 1 et SERVEUR DNS 2 à l'aide des touches directionnelles ◀ ▶ et des touches numériques.</td> </tr> </tbody> </table>	CONFIGURATION	Sélectionnez ici le réglage IP AUTOMATIQUE ou IP MANUELLE . Si vous avez sélectionné IP MANUELLE , vous voyez apparaître trois autres lignes dans lesquelles vous pouvez saisir manuellement les données pour ADRESSE IP , MASQUE DE SOUS-RÉSEAU et PASSERELLE PAR DÉFAUT à l'aide des touches directionnelles ◀ ▶ et des touches numériques.	CONFIGURATION	Sélectionnez ici DNS AUTOMATIQUE ou DNS MANUEL . Si vous avez sélectionné DNS MANUEL , vous voyez apparaître deux autres lignes dans lesquelles vous pouvez saisir manuellement les données pour SERVEUR DNS 1 et SERVEUR DNS 2 à l'aide des touches directionnelles ◀ ▶ et des touches numériques.
CONFIGURATION	Sélectionnez ici le réglage IP AUTOMATIQUE ou IP MANUELLE . Si vous avez sélectionné IP MANUELLE , vous voyez apparaître trois autres lignes dans lesquelles vous pouvez saisir manuellement les données pour ADRESSE IP , MASQUE DE SOUS-RÉSEAU et PASSERELLE PAR DÉFAUT à l'aide des touches directionnelles ◀ ▶ et des touches numériques.					
CONFIGURATION	Sélectionnez ici DNS AUTOMATIQUE ou DNS MANUEL . Si vous avez sélectionné DNS MANUEL , vous voyez apparaître deux autres lignes dans lesquelles vous pouvez saisir manuellement les données pour SERVEUR DNS 1 et SERVEUR DNS 2 à l'aide des touches directionnelles ◀ ▶ et des touches numériques.					

Option de menu	Réglage																														
	<p> REMARQUE ! Une connexion réseau en cours peut être coupée en appuyant sur la touche rouge.</p>																														
PARAMÈTRES D'INVALIDITÉ	<p>Vous pouvez ici effectuer des réglages pour les malvoyants ou malentendants afin de capter les signaux supplémentaires correspondants.</p> <table border="1" data-bbox="422 412 1453 674"> <tr> <td data-bbox="422 412 694 539">MALENTENDANT</td> <td data-bbox="694 412 1453 539">Si la chaîne transmet des signaux audio spéciaux pour les malentendants, vous pouvez régler cette option sur MARCHE pour capter ces signaux.</td> </tr> <tr> <td data-bbox="422 539 694 674">DESCRIPTION AUDIO</td> <td data-bbox="694 539 1453 674">Si la chaîne transmet des signaux audio spéciaux pour les malvoyants, vous pouvez régler cette option sur MARCHE pour capter ces signaux.</td> </tr> </table>	MALENTENDANT	Si la chaîne transmet des signaux audio spéciaux pour les malentendants, vous pouvez régler cette option sur MARCHE pour capter ces signaux.	DESCRIPTION AUDIO	Si la chaîne transmet des signaux audio spéciaux pour les malvoyants, vous pouvez régler cette option sur MARCHE pour capter ces signaux.																										
MALENTENDANT	Si la chaîne transmet des signaux audio spéciaux pour les malentendants, vous pouvez régler cette option sur MARCHE pour capter ces signaux.																														
DESCRIPTION AUDIO	Si la chaîne transmet des signaux audio spéciaux pour les malvoyants, vous pouvez régler cette option sur MARCHE pour capter ces signaux.																														
NETFLIX	<p>Ouvrir l'application Netflix – permet de diffuser en flux continu (streaming) de nombreux films et séries directement via Internet.</p> <p> REMARQUE ! Netflix est un service de vidéo à la demande par abonnement permettant à ses membres de diffuser des films et séries en flux continu via Internet sur des « appareils compatibles Netflix ». L'utilisation, la garantie et les limitations de responsabilité du logiciel sont soumises aux conditions d'utilisation de Netflix International B.V.</p> <p>Appuyez sur la touche OK pour désactiver Netflix. L'appareil est alors déconnecté et l'accès est de nouveau activé.</p> <p>Appuyez sur la touche NETFLIX de la télécommande pour ouvrir Netflix.</p>																														
PLUS...	<div data-bbox="587 1137 1278 1727" style="border: 1px solid black; padding: 5px; margin-bottom: 10px;"> <p>Autres réglages Pays : France</p> <table border="1" style="width: 100%; border-collapse: collapse;"> <tr> <td style="width: 60%;">Menu Temps</td> <td style="text-align: center;">< Arrêt ></td> </tr> <tr> <td>HBBTV</td> <td style="text-align: center;">Marche</td> </tr> <tr> <td>Mise à jour logicielle</td> <td style="text-align: center;">V.2.27.4 MED</td> </tr> <tr> <td>Version de L'application</td> <td style="text-align: center;">V.2.27.4 MED</td> </tr> <tr> <td>ARRÊT automatique TV</td> <td style="text-align: center;">4 Heures</td> </tr> <tr> <td>Partage audio / vidéo</td> <td style="text-align: center;">Désactiver</td> </tr> <tr> <td>Mode de mise sous-tension</td> <td style="text-align: center;">Dernier statut</td> </tr> <tr> <td>Télécommande virtuelle</td> <td style="text-align: center;">Activée</td> </tr> <tr> <td>CEC</td> <td style="text-align: center;">Activée</td> </tr> <tr> <td>CEC Mise en marche auto</td> <td style="text-align: center;">Désactiver</td> </tr> <tr> <td>Haut-parleurs</td> <td style="text-align: center;">TV</td> </tr> <tr> <td>Télécommande Intelligente</td> <td style="text-align: center;">Désactiver</td> </tr> <tr> <td>OSS</td> <td style="text-align: center;">OK</td> </tr> </table> <p style="font-size: small; margin-top: 5px;"> MENU Quitter ◀▶ Changer de valeur ↕ Naviguer </p> </div> <table border="1" data-bbox="422 1749 1453 1971"> <tr> <td data-bbox="422 1749 667 1839">MENU TEMPS</td> <td data-bbox="667 1749 1453 1839">Vous pouvez régler ici la durée s'écoulant avant que le menu OSD ne se ferme automatiquement.</td> </tr> <tr> <td data-bbox="422 1839 667 1971">HBBTV</td> <td data-bbox="667 1839 1453 1971">Choisissez le réglage MARCHE pour avoir la possibilité de consulter des contenus HbbTV via Internet. Ce service doit être disponible dans votre région.</td> </tr> </table>	Menu Temps	< Arrêt >	HBBTV	Marche	Mise à jour logicielle	V.2.27.4 MED	Version de L'application	V.2.27.4 MED	ARRÊT automatique TV	4 Heures	Partage audio / vidéo	Désactiver	Mode de mise sous-tension	Dernier statut	Télécommande virtuelle	Activée	CEC	Activée	CEC Mise en marche auto	Désactiver	Haut-parleurs	TV	Télécommande Intelligente	Désactiver	OSS	OK	MENU TEMPS	Vous pouvez régler ici la durée s'écoulant avant que le menu OSD ne se ferme automatiquement.	HBBTV	Choisissez le réglage MARCHE pour avoir la possibilité de consulter des contenus HbbTV via Internet. Ce service doit être disponible dans votre région.
Menu Temps	< Arrêt >																														
HBBTV	Marche																														
Mise à jour logicielle	V.2.27.4 MED																														
Version de L'application	V.2.27.4 MED																														
ARRÊT automatique TV	4 Heures																														
Partage audio / vidéo	Désactiver																														
Mode de mise sous-tension	Dernier statut																														
Télécommande virtuelle	Activée																														
CEC	Activée																														
CEC Mise en marche auto	Désactiver																														
Haut-parleurs	TV																														
Télécommande Intelligente	Désactiver																														
OSS	OK																														
MENU TEMPS	Vous pouvez régler ici la durée s'écoulant avant que le menu OSD ne se ferme automatiquement.																														
HBBTV	Choisissez le réglage MARCHE pour avoir la possibilité de consulter des contenus HbbTV via Internet. Ce service doit être disponible dans votre région.																														

Option de menu	Réglage	
MISE À JOUR LOGICIELLE	Cette fonction vous permet de rechercher la dernière version du logiciel pour le téléviseur et de la mettre à jour.	
	RECHERCHE AUTO	Activez/désactivez la recherche automatique.
	MODIFIER L'ACTUALISATION DU SATELLITE	Vous pouvez ici procéder à des réglages pour l'actualisation du satellite.
	RECHERCHER LA MIS A JOUR	Lancez la recherche de logiciels actualisés sur Internet.
	La mise à jour prend environ 30 minutes. Ne l'interrompez pas. La progression de la recherche est affichée.	
VERSION DE L'APPLICATION	Affichage de la version de logiciel installée.	
ARRÊT AUTOMATIQUE TV	Vous pouvez ici régler l'intervalle de temps pour l'arrêt automatique. Si le téléviseur n'est pas utilisé dans cet intervalle (aucune touche actionnée), il s'éteint automatiquement.	
PARTAGE AUDIO / VIDÉO	<p>Activer ou désactiver la fonction Audio-Video-Sharing. Cette fonction permet l'échange de données avec d'autres appareils multimédia tels que PC, smartphones, appareils photo, etc. Lisez à ce sujet également le chapitre « Utiliser le service de réseau Partage Audio / Vidéo » à la page 51.</p> <p> REMARQUE ! Si vous désactivez la fonction PARTAGE AUDIO / VIDÉO, il n'est plus possible d'afficher des fichiers audio, vidéo ou photo sur le téléviseur Smart. La fonction DMR (Digital Media Renderer) est alors elle aussi désactivée.</p>	
MODE DE MISE SOUS-TENSION	Sélectionnez le mode d'activation VEILLE ou DERNIER STATUT . Lorsque l'interrupteur d'alimentation est actionné, l'appareil passe alors en mode Veille, affiche le réglage choisi en dernier ou s'allume directement.	
TÉLÉCOMMANDE VIRTUELLE	Activation/désactivation de la télécommande virtuelle. Celle-ci permet de commander le téléviseur par l'intermédiaire d'autres appareils.	



Option de menu	Réglage
<p>CEC (Consumer Electronics Control)</p>	<p>Activez cette fonction pour permettre la communication de tous les appareils raccordés via HDMI. Vous pouvez ainsi par exemple contrôler tous les appareils d'un réseau HDMI avec une seule télécommande. Activez cette fonction si vous voulez effectuer en plus des réglages sous l'option suivante AMPLIFICATEUR.</p> <p>▶ Activez tout d'abord la fonction CEC et sélectionnez HDMI3 comme source. Si vous avez déjà raccordé un appareil compatible CEC, le nom de l'appareil est indiqué au lieu de HDMI3. Les fonctions de base de l'appareil peuvent alors être commandées automatiquement avec la télécommande du téléviseur Smart.</p> <p> REMARQUE ! Si la fonction CEC est activée et que HDMI3 a été sélectionné comme source (appareil compatible CEC raccordé), il se peut que le menu OSD du téléviseur Smart ne puisse plus être ouvert avec la touche MENU.</p> <p> REMARQUE ! En raison du grand nombre d'appareils différents, un fonctionnement optimal ne peut pas être garanti.</p>
<p>CEC MISE EN MARCHÉ AUTO</p>	<p>Cette fonction permet d'allumer le téléviseur avec l'appareil compatible HDMI-CEC raccordé et de passer automatiquement sur la source d'entrée. Sélectionnez ACTIVÉE si vous voulez utiliser cette fonction.</p>
<p>HAUT-PARLEUR (ARC)</p>	<p>Pour les haut-parleurs, l'option TV est ici réglée par défaut de manière à ce que seuls les haut-parleurs internes soient utilisés pour la transmission du son. Vous ne pouvez modifier ce réglage que si vous avez auparavant activé la fonction CEC. Vous avez dans ce cas la possibilité de sélectionner l'option AMPLIFICATEUR et d'intégrer un amplificateur externe à un réseau CEC via la prise HDMI3. Le son des haut-parleurs internes est alors coupé. L'appareil raccordé à la prise HDMI3 se commande alors avec les touches de réglage du volume de la télécommande (la barre de volume n'est pas affichée à l'écran).</p> <p> REMARQUE ! En raison du grand nombre d'appareils différents, un fonctionnement optimal ne peut pas être garanti.</p>

Option de menu		Réglage
	TÉLÉCOMMANDE INTELLIGENTE	<p>ous pouvez ici activer ou désactiver cette fonction. Activez cette fonction si vous voulez établir une connexion Bluetooth avec une télécommande Bluetooth.</p> <p> REMARQUE ! En raison du grand nombre d'appareils différents, un fonctionnement optimal ne peut pas être garanti.</p>
	MODUS	Sélectionnez le réglage ACTIVÉE si vous voulez connecter l'appareil à une télécommande Bluetooth via Bluetooth.
	DÉCOUVRIR	Appuyez sur la touche verte pour rechercher les connexions WiFi possibles. Toutes les connexions trouvées sont alors affichées. Sélectionnez l'appareil souhaité avec ▲ ▼ et appuyez sur OK pour établir la connexion.
	ENLEVER	Pour supprimer un appareil de la liste, sélectionnez-le avec ▲ ▼ et appuyez sur la touche rouge . Validez ensuite la question de confirmation avec OUI . L'appareil correspondant est alors supprimé de la liste.
	OSS	Affichage des informations relatives à la licence concernant le logiciel à source ouverte.

7.3.5. Menu Installation



Option de menu		Réglage
RECHERCHE DE CHAÎNES AUTOMATIQUE	<p>Cette fonction vous aide à effectuer une nouvelle recherche des chaînes et à mémoriser les chaînes trouvées.</p> <p>Plusieurs options de recherche vous sont proposées.</p> <p>Une fois l'option de recherche sélectionnée, appuyez sur OK. Validez la demande de confirmation avec OUI et appuyez sur OK pour lancer la recherche des chaînes.</p> <p>Vous pouvez interrompre prématurément la recherche avec MENU. Dans ce cas, les chaînes trouvées ne sont pas mémorisées.</p>	
RECHERCHE DE CHAÎNES MANUELLE	Cette fonction est utilisée pour la saisie directe de chaînes.	

Option de menu	Réglage	
RECHERCHE DE RÉSEAU	<p>Sélection de groupes de chaînes numériques captées par câble ou DVB-T. Les chaînes apparentées du canal actuellement sélectionné sont alors recherchées. Les informations envoyées dépendent du canal sélectionné et donnent des résultats différents.</p> <p> REMARQUE ! La liste des chaînes existante est remplacée lorsque la recherche de réseaux est lancée.</p>	
RÉGLAGE FIN ANALOGIQUE	<p>Cette fonction vous permet de procéder au réglage fin des chaînes analogiques.</p>	
PARAMÈTRES SATELLITE	LISTE DES SATELLITES	<p>Afficher la liste de satellites Vous ajoutez un nouveau satellite avec la touche jaune. Vous supprimez un satellite de la liste avec la touche bleue. Appuyez sur la touche OK pour modifier le satellite sélectionné.</p>
	INSTALLATION DE L'ANTENNE	<p>Vous pouvez ici modifier les réglages d'antenne et parcourir les satellites pour trouver de nouvelles chaînes.</p>
	SATCODX	<p>Cette option de menu vous permet d'exporter ou d'importer la liste de satellites disponible. Raccordez un support de données amovible (clé USB) pour y sauvegarder la liste des chaînes.</p>
PARAMÈTRES D'INSTALLATION	<p>Vous pouvez ici effectuer des réglages supplémentaires pour l'installation.</p>	
	RECHERCHE EN MODE DE VEILLE	<p>Si la RECHERCHE EN MODE DE VEILLE est réglée sur MARCHE, les chaînes disponibles sont recherchées lorsque le téléviseur est en mode Veille. Si l'appareil trouve de nouvelles chaînes ou des chaînes pas encore mémorisées, un menu s'affiche dans lequel vous pouvez accepter ou rejeter les modifications.</p>
MISE À JOUR DYNAMIQUE DE CANAL	<p>Si vous sélectionnez l'option ACTIVÉE, toutes les actualisations de la liste des chaînes sont exécutées automatiquement.</p>	
INSTALLATION INITIALE	<p>Cette fonction correspond aux étapes de l'installation initiale, telle qu'elle est effectuée lorsque vous allumez le téléviseur pour la première fois.</p> <p> REMARQUE ! Si vous effectuez une nouvelle installation initiale, tous les réglages par défaut, y compris le code PIN, sont restaurés.</p>	

7.3.6. Menu Liste des chaînes

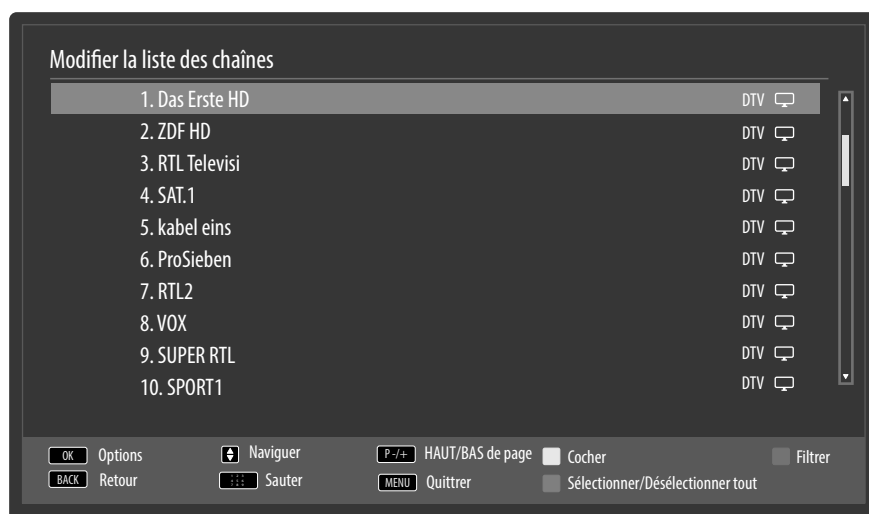

La liste des chaînes est l'endroit où vous gérez vos chaînes. Le menu **MODIFIER LA LISTE DES CHAÎNES** peut aussi être ouvert en appuyant en cours de fonctionnement sur la touche **OK** (la **LIS-TE DES CHAÎNES** s'ouvre) puis sur la **touche verte (AVANCÉ)**.

Vous disposez dans ce menu des options suivantes :

Touche	Option	Fonction
OK	OPTIONS	<p>Si vous appuyez sur la touche OK, les options suivantes d'édition de la chaîne actuellement sélectionnée s'affichent :</p> <p>REGARDER : appuyez sur la touche OK pour que l'appareil repasse à la chaîne sélectionnée auparavant.</p> <p>DÉPLACER : avec cette fonction, vous pouvez mémoriser la chaîne actuellement sélectionnée (ou toutes les chaînes marquées) sous un autre emplacement mémoire dans la liste des chaînes. Appuyez sur la touche OK puis saisissez le nouvel emplacement mémoire avec les touches numériques. Appuyez encore une fois sur la touche OK et répondez OUI à la question de confirmation consécutive. La chaîne est alors mémorisée sous l'emplacement saisi et les autres chaînes sont décalées en conséquence.</p> <p>SUPPRIMER : cette fonction vous permet de supprimer la chaîne actuellement sélectionnée (ou toutes les chaînes marquées). Appuyez sur la touche OK et répondez OUI à la question de confirmation consécutive. La chaîne est alors définitivement supprimée. Sélectionnez NON pour annuler l'opération.</p> <p>EDITER NOM : cette fonction vous permet de rebaptiser la chaîne actuellement sélectionnée (ou toutes les chaînes marquées). Appuyez sur la touche OK, placez-vous sur le caractère à modifier avec les touches ◀ ▶ et sélectionnez le caractère souhaité avec les touches ▲ ▼. Appuyez ensuite sur la touche OK pour actualiser directement le nouveau nom.</p>

Touche	Option	Fonction
		<p>VERROUILLER/DÉVERROUILLER : avec cette fonction, vous pouvez verrouiller ou déverrouiller la chaîne actuellement sélectionnée (ou toutes les chaînes marquées). Le verrouillage vous permet de protéger l'accès à certaines chaînes au moyen d'un mot de passe. Appuyez sur la touche OK puis saisissez le mot de passe exigé (à la livraison : 0000). Un symbole de cadenas s'ajoute derrière le nom de la chaîne. Pour déverrouiller la chaîne, procédez exactement de la même manière.</p> <p> REMARQUE ! Pour verrouiller une chaîne, vous devez connaître le mot de passe (mot de passe à la livraison : 0000, peut être modifié dans le menu RÉGLAGES > PARENTAL).</p> <p>AJOUTER/ELIMINER FAVORIS : Vous avez la possibilité de créer quatre listes de favoris, que vous pouvez ensuite afficher. Si vous appuyez sur la touche OK, vous pouvez ajouter la chaîne actuellement sélectionnée (ou toutes les chaînes marquées) à une ou plusieurs listes de favoris. Sélectionnez alors l'option MARCHE pour la liste souhaitée et appuyez sur la touche OK (ou sur EXIT). Pour supprimer une chaîne d'une liste de favoris, sélectionnez l'option ARRÊT. Si une chaîne est ajoutée aux favoris, un symbole correspondant est affiché derrière le nom de la chaîne. Lisez à ce sujet également le chapitre « Ouvrir les listes de favoris » à la page 22.</p>
▲ ▼	NAVIGUER	Sélectionnez la chaîne précédente ou suivante avec les touches directionnelles ▲ ▼.
P +/-	HAUT/BAS DE PAGE	Pour faire défiler une page par pas de 10 vers le haut ou le bas, vous pouvez utiliser la touche P+ ou P- .
Touche jaune	COCHER	Cette touche vous permet de marquer la chaîne actuellement sélectionnée. Une coche apparaît alors devant le nom de la chaîne correspondante. Appuyez à nouveau sur la touche pour supprimer la coche.
Touche bleue	FILTRER	<p>Vous trouvez ici les fonctions de filtre avec lesquelles vous pouvez adapter l'affichage de la liste des chaînes :</p> <p>TYPE DE RÉSEAU : seules sont affichées les chaînes du type de réception sélectionné.</p> <p>TV/RADIO : sélectionnez ici si seules les chaînes de télévision, seules les stations de radio ou tous les programmes doivent être affichés dans la liste.</p> <p>GRATUIT/CAS : sélectionnez ici si seules les chaînes de télévision libres, seules les chaînes de télévision cryptées ou toutes les chaînes doivent être affichées dans la liste.</p> <p>A - Z : vous pouvez ici sélectionner chaque lettre de l'alphabet séparément, seuls les programmes commençant par la lettre sélectionnée sont alors affichés dans la liste.</p> <p>TRI : sélectionnez le type de classement des programmes (ALPHABÉTIQUE ou NUMÉRIQUE).</p> <p>HD/SD : sélectionnez si seuls les programmes HD, SD ou tous les programmes doivent être affichés.</p> <p>FAVORIS : sélectionnez si une des quatre listes de favoris disponibles doit être affichée.</p>

Touche	Option	Fonction
		<p>OPTIONS DE PROFIL : vous pouvez ici effectuer des réglages pour la télévision payante (n'est cependant pas utilisé actuellement par les fournisseurs de Pay-TV).</p> <p>LISTE DES SATELLITES (uniquement avec le type de réception « Satellite ») : si vous voulez afficher les chaînes de certains satellites dans la liste des chaînes, vous pouvez sélectionner ici le satellite souhaité. Appuyez sur la touche OK et les chaînes du satellite sélectionné sont affichées dans la liste des chaînes</p> <p> REMARQUE ! Les résultats auparavant filtrés restent affichés même si la liste des chaînes est fermée puis rouverte avec la touche OK. Pour afficher de nouveau la liste de toutes les chaînes, vous devez réinitialiser les filtres correspondants. Si vous affichez cependant la liste des chaînes en cours de fonctionnement avec la touche OK et utilisez ici l'option FILTRE, cette option équivaut plutôt à une fonction de recherche. Cela signifie qu'après avoir fermé la liste des chaînes puis l'avoir rouverte avec la touche OK, la liste de toutes les chaînes est de nouveau affichée. Les résultats auparavant filtrés ne sont pas conservés.</p>
BACK	RETOUR	Appuyez sur la touche BACK pour revenir un niveau en arrière dans le menu.
Tou- ches nu- mériques	SAUTER	Pour passer à une certaine chaîne, vous pouvez saisir directement le numéro de la chaîne avec les touches numériques.
MENU	QUITTER	Appuyez sur la touche MENU pour quitter la liste des chaînes.
Touche verte	SÉLECTION- NER/DÉSÉLEC- TIONNER TOUT	Cette touche vous permet de marquer toutes les chaînes. Une coche apparaît alors devant tous les noms de chaîne. Appuyez à nouveau sur la touche pour supprimer la coche.

7.3.7. Menu Navigation Média

Lorsque vous branchez un support de données USB sur le téléviseur Smart, vous pouvez lire des fichiers audio, photo et vidéo.

Remarques concernant l'utilisation d'USB

- ▶ Il se peut que certains types particuliers d'appareils USB (lecteur MP3) ne soient pas compatibles avec ce téléviseur Smart.
- ▶ Raccordez directement l'appareil USB.
- ▶ N'utilisez pas de câble séparé pour éviter tout problème de compatibilité.
- ▶ Ne débranchez pas l'appareil USB en cours de lecture d'un fichier.



ATTENTION !

Risque de dommages !

Brancher et débrancher rapidement des appareils USB est dangereux et vous pourriez causer des dommages physiques à l'appareil USB et, en particulier, au téléviseur Smart lui-même.

- ▶ Nous vous déconseillons en particulier d'insérer et de retirer l'appareil USB plusieurs fois successivement à intervalles rapprochés.

Raccordez le support de données USB et appuyez sur la touche  (**MEDIA**) de la télécommande : l'écran du navigateur de médias apparaît. Vous pouvez aussi ouvrir le navigateur de médias avec la fonction du même nom dans le menu principal. Les possibilités de sélection ci-dessous sont à votre disposition :

- **VIDÉOS** – pour la lecture de fichiers vidéo

0..9 : Sauter

OK : Lire ceci

TOUCHE ROUGE : Tri par nom

LANG. : Aperçu de la lecture

↔ (SWAP) : La sélection d'appareil (si plusieurs ports USB et/ou réseaux sont disponibles)

▼ ▲ : Naviguer

▶ : Lire

TOUCHE VERTE : Boucle/Aléatoire

TOUCHE JAUNE : Basculer le style d'affichage

TOUCHE BLEUE : Changer de support

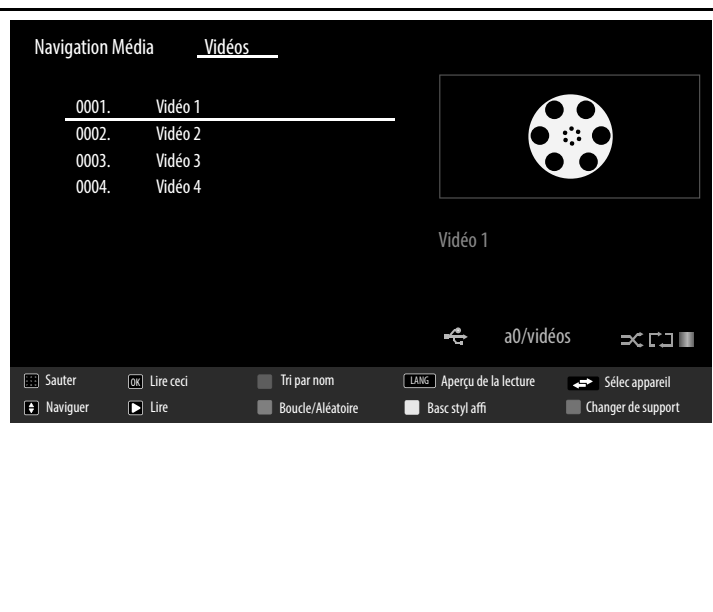

- **PHOTOS** – pour la lecture de fichiers photo
 - ▼ ▲ : Naviguer
 - 0..9 : Sauter
 - OK: Afficher plein écran
 - ▶ : Diaporama
 - TOUCHE VERTE:** Miniatures
 - TOUCHE ROUGE:** Tri par date
 - TOUCHE JAUNE:** Basculer le style d'affichage
 - TOUCHE BLEUE:** Changer de support
 - ↔ (SWAP): La sélection d'appareil (si plusieurs ports USB et/ou réseaux sont disponibles)

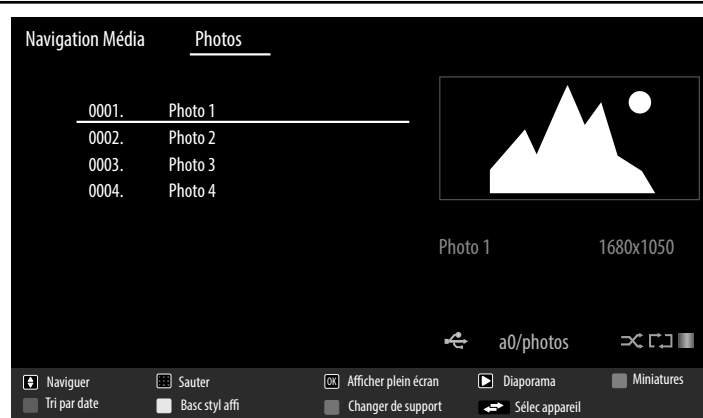

- **MUSIQUE** – pour la lecture de fichiers musicaux
 - ▼ ▲ : Naviguer
 - ▶ : Lire
 - : Stop
 - ↔ (SWAP): La sélection d'appareil (si plusieurs ports USB et/ou réseaux sont disponibles)
 - ◀ ▶ : Précédent/Suivant
 - TOUCHE JAUNE:** Basculer le style d'affichage
 - 0..9: Sauter
 - OK: Lire ceci
 - || : Pause
 - TOUCHE ROUGE:** Tri
 - TOUCHE VERTE:** Boucle/Aléatoire
 - TOUCHE BLEUE:** Changer de support



REMARQUE !

Si un certain type de fichier n'est pas disponible sur le support de données USB, une remarque correspondante s'affiche.

L'option ↔ (SWAP) est affichée uniquement si plusieurs ports USB et/ou réseaux sont disponibles.

- **TOUS**² – pour la lecture de tous les types de fichiers
- **ENREGISTREMENTS** - les émissions enregistrées jusqu'ici sur la clé USB/le disque dur USB raccordé(e) sont affichées ici et peuvent être visionnées.
- **RÉGLAGES** – pour le réglage du navigateur de médias

AFFICHER LE STYLE	Sélectionnez le style de lecture PLATT ou DOSSIER .
INTERVALLE DIAPORAMA	Sélectionnez la durée d'affichage du diaporama (5 à 30 secondes).
AFFICHER LE SOUS-TITRE	Activer/désactiver la fonction de sous-titrage.

² Ce menu de sélection apparaît lorsque l'option **DOSSIER** a été réglée sous **AFFICHER LE STYLE** dans le menu **RÉGLAGES**.

LANGUE DE SOUS-TITRAGE	Sélectionnez la langue des sous-titres.
POSITION DU SOUS-TITRE	Sélectionnez la position des sous-titres.
TAILLE DE LA POLICE DU SOUS-TITRE	Sélectionnez la taille d'écriture pour les sous-titres.

PARAMÈTRES D'EN-REGISTREMENT

(PVR)

COMMENCER PLUS TÔT DE : vous définissez ici que l'enregistrement doit commencer avant l'heure de démarrage réglée.

FINIR PLUS TARD DE : vous définissez ici que l'enregistrement doit être stoppé après l'heure de fin réglée.

TEMPS POUR LE TIMESHIFT : vous pouvez ici régler la durée maximale du timeshift. La fonction Timeshift vous permet d'interrompre la lecture avec **II** ou de faire une avance ou un retour rapide avec **◀** et **▶** pendant l'enregistrement. L'enregistrement continue normalement en arrière-plan. Le décalage dans le temps maximal peut être réglé ici.

SUPPR AUTOMATIQUE D'UN ENREGISTREMENT : la suppression automatique d'enregistrements peut être réglée avec cette option. Vous disposez ici des options suivantes :

SUPPRIMER : Plus ancien / Le plus long / Le plus court / Aucun

SANS LECTURE : Exclus / Inclus. Une sélection est seulement possible si les options plus ancien, le plus long ou le plus court sont sélectionnés dans **SUPPRIMER**.

INFORMATION DISQUE DUR : pour afficher des détails sur le disque dur USB, marquez cette option et appuyez sur la touche **OK**. Sous l'option « Information disque dur » est p. ex. affiché combien d'espace mémoire est encore disponible.

FORMATER LE PÉRIPHÉRIQUE USB : sélectionnez l'option de menu **FORMATER LE PÉRIPHÉRIQUE USB**. Vous devez alors saisir ici le code PIN d'appareil. Le code PIN par défaut est **4725**. Vous voyez s'afficher l'information « Tous les enregistrements vont être supprimés ». Sélectionnez **OUI** si vous souhaitez lancer le formatage ou **NON** pour annuler l'opération. Validez avec **OK**.

Les touches média vous permettent de commander directement l'enregistrement et la lecture.

●	démarrage de l'enregistrement
▶	démarrage de la lecture
II	interruption de la lecture
■	interruption de la lecture
◀	retour
▶	avance

Selon l'option sélectionnée, vous disposez de différentes fonctions. Celles-ci sont affichées dans la partie inférieure de l'écran.

▶ Pour quitter le navigateur de médias, appuyez sur la touche **MENU**.

7.3.8. Utiliser le service de réseau Partage Audio / Vidéo

Le service de réseau Partage Audio / Vidéo permet un échange de données entre des appareils, à condition que ceux-ci supportent aussi la fonction Partage Audio / Vidéo.

- ▶ Raccordez le téléviseur Smart à un réseau.
- ▶ Allumez le téléviseur Smart et ouvrez le **NAVIGATEUR DE MÉDIAS** avec le menu.
- ▶ Sélectionnez l'option **RÉGLAGES**.
- ▶ Sous « Afficher le style », réglez l'option **DOSSIER**.
- ▶ Appuyez sur la touche **BACK** pour accéder au menu principal du navigateur de médias.
- ▶ Sélectionnez le type de média souhaité et confirmez avec **OK**. Tous les réseaux disponibles sont listés.
- ▶ Sélectionnez le serveur de médias ou le réseau de votre choix. Tous les fichiers disponibles sont affichés.



REMARQUE !

Les commandes disponibles sont affichées en bas de l'image.

7.3.9. Téléchargement du logiciel Partage Audio / Vidéo

Vous pouvez télécharger gratuitement le logiciel Partage Audio / Vidéo nécessaire sous le lien <http://www.nero.com/mediahome-tv>. Installez le logiciel Partage Audio / Vidéo sur votre ordinateur de bureau, ordinateur portable ou un appareil multimédia similaire pour pouvoir accéder facilement et sans fil sur le téléviseur Smart à tous les fichiers photo, audio et vidéo via le réseau.

8. EPG - Guide des Programmes

La touche  (**EPG**) vous permet d'ouvrir le « guide électronique des programmes ».

Le tableau présente l'émission en cours et la suivante sur les chaînes disponibles.

- ▶ Sélectionnez un programme avec ▲ ▼ et parcourez le programme avec ◀ ▶.



REMARQUE !

Les informations affichées sont établies par les chaînes de télévision. L'absence éventuelle d'informations sur une chaîne ne signifie pas que votre téléviseur Smart est défaillant.

Le tableau suivant présente les options disponibles pour le **GUIDE DES PROGRAMMES**.

Touche	Option	Fonction
▲ ▼ ◀ ▶	NAVIGUER	Pour vous déplacer à l'intérieur du guide des programmes, utilisez les touches directionnelles.
Touche rouge	PROG IMMÉDIATE/PROCHAINE	Sélectionnez la vue PROG IMMÉDIATE/PROCHAINE . Seules l'émission en cours et l'émission suivante de toutes les chaînes sont affichées ici. Appuyez sur la touche jaune pour revenir au CALENDRIER .
Touche verte	LISTE DES ÉMISSIONS PRÉVUES	Dans la vue LISTE DES ÉMISSIONS PRÉVUES , seules les émissions diffusées dans les deux prochaines heures par la chaîne sélectionnée sont affichées. Appuyez sur la touche verte pour afficher les deux heures suivantes et sur la touche rouge pour revenir aux deux heures précédentes. Le programme antérieur n'est ici cependant pas affiché. Le PROG IMMÉDIATE/PROCHAINE peut être affiché depuis cette vue avec la touche bleue et la fonction FILTRE , avec la touche  . Appuyez sur la touche jaune pour revenir au CALENDRIER .
Touche jaune	ZOOM	Réduire la taille de la fenêtre d'horloge.

Touche	Option	Fonction
Touche bleue	FILTRER	Si vous recherchez une émission particulière, vous pouvez ici établir un filtre permettant de restreindre la sélection.
SUBT.	SÉLECTIONNER UN GENRE	Réglez ici la catégorie des émissions affichées.
OK	OPTIONS	Si l'émission marquée est en cours, seule l'option SÉLECTIONNER LA CHAÎNE est disponible. Appuyez sur la touche OK pour passer à l'émission. Si l'émission marquée est à venir, vous disposez en outre de l'option RÉGLER LA MINUTERIE SUR ÉVÉNEMENT . Sélectionnez cette option pour ajouter l'émission au timer.
i (INFO)	DÉTAILS DE L'ÉVÉNEMENT	Permet d'afficher un descriptif détaillé de l'émission marquée (si disponible). Appuyez encore une fois sur i (INFO) pour faire disparaître la description. Si la description est plus longue, vous pouvez faire défiler le texte avec la touche +P- .
P +/-	JOUR SUIVANT/PRÉCÉDENT	Le programme du jour suivant ou précédent est affiché. Ceci n'est possible que jusqu'au jour en cours. Le programme antérieur ne peut être affiché. Si vous avez auparavant appuyé sur la touche i (INFO) pour afficher des informations sur une émission, ces touches vous permettent de faire défiler les DÉTAILS DE L'ÉVÉNEMENT .
	RECHERCHE	Recherche d'émissions. Réglez ici le jour et la catégorie.
↔ (SWAP)	ACTUEL	Revient à la barre de défilement horaire actuelle.
● / ■	LANCER/ARRÊTER L'ENREGISTREMENT	Lancer/arrêter l'enregistrement

9. Portail multimédia

Après avoir appuyé sur la touche Internet , vous pouvez choisir avec les touches directionnelles ◀ ▶ ▲ et ▼ Netflix, YouTube ou le portail multimédia. Confirmez votre choix en appuyant sur la touche **OK**. Sur le portail multimédia, vous avez accès à news, réseaux sociaux, jeux, shopping et bien plus par le biais d'applications préinstallées. Cette fonction nécessite une connexion Internet. Avec les touches directionnelles ◀ ▶ ▲ et ▼, vous pouvez faire défiler les différentes applications, confirmez ensuite votre choix en appuyant sur la touche **OK**.



- ▶ Après avoir choisi le portail multimédia, veuillez sélectionner la langue souhaitée.
- ▶ Vous pouvez ensuite vous enregistrer comme nouvel utilisateur.



REMARQUE !

L'écran d'accueil du portail multimédia n'apparaît qu'à la première utilisation ou après une réinitialisation du portail multimédia sous **PARAMÈTRES**.

Vous voyez ensuite apparaître la page d'accueil du portail multimédia, où une présélection de certaines applications vous est affichée. Vous pouvez sélectionner ici les options suivantes :

Touche verte	AJOUTER FAVORI (My Apps)	Appuyez sur la touche verte pour ajouter à vos favoris l'application actuellement sélectionnée.  REMARQUE ! Vous ne pouvez sélectionner cette fonction que si vous vous êtes enregistré auparavant comme utilisateur sous CONNEXION .
Touche jaune	PARAMÈTRES	Vous pouvez ici déterminer de quelles zones linguistiques les applications doivent être sélectionnées. Vous pouvez en plus réinitialiser le portail de manière à ce que la page d'accueil du portail à la livraison de l'appareil soit de nouveau affichée.

- ▶ La touche Internet  (ou la touche **BACK**) vous permet de revenir à tout moment à la page d'accueil à partir de l'application actuellement sélectionnée. Appuyez sur la touche **EXIT** pour quitter le portail multimédia et passer en mode TV normal.

10. Système HbbTV

Le système HbbTV (Hybrid Broadcast Broadband TV) permet de combiner les contenus radio et Internet, qui sont habituellement affichés à l'aide du bouton rouge de la télécommande.

Les services HbbTV recouvre les chaînes de radio/télévision classiques, la télévision de rattrapage (Catch-Up TV), la vidéo à la demande (VOD), le guide électronique des programmes (EPG), la publicité interactive, la personnalisation, les sondages, les jeux, les réseaux sociaux et les autres applications multimédia.

Les applications HbbTV ne sont accessibles que si l'émetteur radio diffuse ces signaux et que le téléviseur dispose d'une connexion Internet. Leur contenu ainsi que leur utilisation varient en fonction du programme et de l'émetteur.

Un bref message sur l'écran vous signale si une chaîne propose des applications HbbTV. La forme et la position exactes de cette notification sont définies par les différentes applications. Actionnez le bouton rouge pour ouvrir et fermer les pages de l'application. La navigation dans les applications s'effectue à l'aide des boutons de couleur de la télécommande et varie en fonction du programme et de l'émission. Veuillez tenir compte des messages affichés dans les applications.

11. Navigateur Open

La fonction « Navigateur Open » est une application du portail multimédia et vous permet d'accéder à l'Internet. Lorsque vous l'affichez, vous y voyez des sites Web prédéfinis et leurs logos, auxquels vous pouvez accéder directement. Avec la fonction Clavier, vous pouvez saisir directement des adresses URL ou, si la fonction de recherche est activée, accéder à des sites Web avec des mots-clés. Vous pouvez naviguer à travers les options avec les touches fléchées ◀ ▶ de la télécommande et valider une sélection avec **OK**.



REMARQUE !

Veillez noter que les sites Internet avec des contenus flash ne sont pas supportés par le navigateur Open. Aucun téléchargement n'est non plus possible.

12. Application MEDION® Life Remote

L'application MEDION® Life Remote vous offre un moyen innovant de commander votre téléviseur MEDION® par le biais de votre smartphone via le réseau domestique.

En utilisant des caractéristiques de votre téléphone portable telles qu'écran tactile et capteur de mouvement, l'application MEDION® Life Remote vous permet de contrôler votre téléviseur Smart MEDION® de manière conviviale, confortable et optimisée. Vous pouvez en plus commander le téléviseur au moyen du pavé tactile et saisir directement les textes lorsque vous consultez des sites Internet.



REMARQUE !

Veillez noter que pour pouvoir être commandé, le téléviseur doit se trouver dans le même réseau que le smartphone. La **TÉLÉCOMMANDE VIRTUELLE** doit être activée dans le menu **RÉGLAGES > PLUS...**

Code QR Apple



Scannez le code QR pour installer directement l'application sur votre smartphone ou tablette.

Code QR Android



13. Protection des données avec le téléviseur Smart

MEDION®

FR

Votre téléviseur Smart MEDION® compatible Internet dispose de fonctions de service Internet (HbbTV, portail et Open Browsing). Ces fonctions vous permettent d'accéder à des services, contenus, logiciels et produits de tiers sur Internet. Vous avez en plus accès à des contenus Internet libres. Votre appareil vérifie automatiquement par ce biais si une nouvelle version logicielle est disponible pour votre appareil. À la suite de quoi votre appareil envoie l'adresse IP, la version logicielle et l'adresse MAC, ces données étant nécessaires pour garantir le service de mise à jour logicielle.

Selon le fournisseur, l'accès aux applications sur le portail ou via HbbTV peut impliquer un enregistrement, la création d'un compte utilisateur et/ou, pour l'utilisation de certains services, le paiement d'une taxe. Pour l'enregistrement, il est possible que vous deviez mettre des données personnelles à disposition et choisir une fois un mot de passe confidentiel. Veuillez vérifier auparavant les termes de confidentialité du fournisseur correspondant.

MEDION® n'accorde aucune garantie assurant que le HbbTV, le portail ou un quelconque service remplira les exigences de l'utilisateur ou que l'utilisation du service sera sans restrictions et en particulier ininterrompue, possible au moment voulu, sûre et exempte d'erreurs.



MEDION® n'accorde aucune garantie concernant les informations et contenus auxquels l'utilisateur accède via HbbTV, le portail ou le réseau Internet ouvert ainsi que leur utilisation et leur fiabilité.



Des garanties spécifiques vous ont été accordées lors de l'achat de votre téléviseur Smart. Ces garanties, y compris les clauses d'exonération qu'elles comportent, restent applicables.

En cas d'autres questions concernant la protection des données lors de l'utilisation de votre téléviseur Smart, veuillez vous adresser aux fournisseurs respectifs des fonctions de service Internet ou vous rendre directement sur www.medion.com et contacter MEDION® à la rubrique « Contact ».

14. Dépannage rapide

Les dysfonctionnements ont parfois des causes banales, mais peuvent aussi résulter de composants défectueux. Vous trouverez ci-après un petit guide destiné à vous aider à solutionner certains problèmes. Si les solutions proposées ne donnent aucun résultat, nous vous aiderons volontiers. Il vous suffit de nous téléphoner !

Erreur	Solution
Aucune image ne s'affiche et il n'y a pas de son.	<ul style="list-style-type: none"> • Vérifiez si le cordon d'alimentation est correctement relié à la prise de courant. • Vérifiez si la réception de signal est bien réglée sur TV. • Contrôlez si l'interrupteur d'alimentation au bas de l'appareil est bien allumé.
Aucune image ne s'affiche depuis la source AV.	<ul style="list-style-type: none"> • Vérifiez si le contraste et la luminosité sont bien réglés. • Vérifiez si tous les appareils externes sont correctement branchés. • Vérifiez si la bonne source AV a été choisie. • Une source d'entrée que vous souhaitez sélectionner avec  ou  (SOURCE) doit être marquée dans le menu SOURCES.
Il n'y a pas de son.	<ul style="list-style-type: none"> • Assurez-vous que le volume n'est pas réglé sur le minimum. • Assurez-vous que l'option de désactivation du haut-parleur n'est pas activée. Appuyez pour cela sur la touche avec le symbole de haut-parleur barré située en haut à gauche sur la télécommande. • Vérifiez si un casque est raccordé. • Si vous avez raccordé un récepteur satellite ou un lecteur de DVD au téléviseur à l'aide d'un câble péritel, vérifiez si le câble est bien branché dans la prise péritel.
Il n'y a pas d'image ou pas de son. Mais des bruits sont audibles.	<ul style="list-style-type: none"> • La réception est peut-être mauvaise. Contrôlez si l'antenne est bien raccordée.
L'image n'est pas distincte.	<ul style="list-style-type: none"> • La réception est peut-être mauvaise. • Contrôlez si l'antenne est bien raccordée.
L'image est trop claire ou trop sombre.	<ul style="list-style-type: none"> • Vérifiez les réglages du contraste et de la luminosité.
L'image n'est pas nette.	<ul style="list-style-type: none"> • La réception est peut-être mauvaise. • Contrôlez si l'antenne est bien raccordée. • Vérifiez le réglage de la netteté de l'image et de la réduction du bruit dans le menu IMAGE.
Une image double ou triple est affichée.	<ul style="list-style-type: none"> • Contrôlez si l'antenne est bien orientée. • Des ondes se réfléchissent peut-être sur des montagnes ou des immeubles.
L'image est parsemée de points.	<ul style="list-style-type: none"> • Il est possible que des interférences soient émises par des voitures, trains, lignes électriques, lampes néon, etc. • Il y a peut-être des interférences entre le câble d'antenne et le câble électrique. Essayez de les éloigner davantage.
Des bandes apparaissent sur l'écran ou les couleurs perdent de leur intensité.	<ul style="list-style-type: none"> • Un autre appareil génère-t-il des interférences ? • Les antennes de transmission des stations de radio ou les antennes des radioamateurs et des téléphones portables peuvent également provoquer des interférences. • Utilisez votre téléviseur le plus loin possible de l'appareil susceptible de générer les interférences.

Erreur	Solution
Le bouton multifonctions  de l'appareil ne fonctionne pas.	<ul style="list-style-type: none"> • La protection enfants est éventuellement activée.
Téléviseur s'éteint	<ul style="list-style-type: none"> • Vérifiez si l'option d'arrêt automatique du téléviseur n'est pas activée sous PLUS... (v. page 40).
Pas de réception/mauvaise réception via une connexion réseau sans fil (WiFi).	<ul style="list-style-type: none"> • Assurez-vous que tous les réglages nécessaires ont été effectués.
WIRELESS DISPLAY ne apparaît pas dans le menu déroulant	<ul style="list-style-type: none"> • Assurez-vous que tous les réglages nécessaires ont été effectués. • Lisez la section « WIRELESS DISPLAY » à la page 23)
La télécommande ne fonctionne pas.	<ul style="list-style-type: none"> • Vérifiez si les piles de la télécommande sont chargées et correctement insérées. • Assurez-vous que la fenêtre de capteur n'est pas exposée à un fort rayonnement lumineux. • Éteignez puis rallumez l'appareil avec l'interrupteur d'alimentation situé au bas de l'appareil.
Impossible d'ouvrir le menu.	<ul style="list-style-type: none"> • Vérifiez si CEC est activé. Le menu ne peut alors pas être ouvert, il ne s'agit pas d'un défaut du téléviseur. Il se peut que le menu de l'appareil raccordé via HDMI3 s'ouvre. Cela dépend de l'appareil source, qui doit également supporter cette fonction. Vous trouverez plus d'informations à ce sujet à la page 41. • Changez de source d'entrée.
La fonction de filtre de la liste des chaînes n'est pas active en permanence.	<ul style="list-style-type: none"> • Pour régler un filtre « permanent », vous devez, après avoir affiché la liste des chaînes avec la touche OK, afficher la liste des chaînes étendue avec la touche verte. • Affichez la liste des chaînes étendue avec MENU > LISTE DES CHÂÎNES et utilisez ensuite la fonction FILTRE. <p>REMARQUE !</p> <p> Si vous affichez cependant la liste des chaînes en cours de fonctionnement avec la touche OK et utilisez ici l'option FILTRE, cette option équivaut plutôt à une fonction de recherche. Cela signifie qu'après avoir fermé la liste des chaînes puis l'avoir rouverte avec la touche OK, la liste de toutes les chaînes est de nouveau affichée. Les résultats auparavant filtrés ne sont pas conservés.</p>
Pas de connexion Bluetooth.	<ul style="list-style-type: none"> • Vérifiez si tous les réglages ont été correctement effectués sur l'appareil et si la fonction Bluetooth est activée. • Vérifiez si l'appareil à connecter est bien allumé et en mode Recherche. • Vérifiez si tous les réglages ont été correctement effectués sur l'appareil à connecter et si la fonction Bluetooth est activée. Consultez éventuellement le mode d'emploi de l'appareil correspondant.

14.1. Vous avez besoin d'une aide supplémentaire ?

Si les solutions proposées aux paragraphes précédents n'ont donné aucun résultat, veuillez nous contacter. Les informations suivantes nous seraient alors très utiles :

- Quels périphériques externes sont raccordés à l'appareil ?
- Quels sont les messages affichés à l'écran ?
- Au cours de quelle commande le problème s'est-il produit ?
- Si vous avez raccordé un ordinateur à l'appareil :
 - Quelle est la configuration de votre ordinateur ?
 - Quel logiciel utilisiez-vous lorsque l'erreur s'est produite ?
- Qu'avez-vous déjà tenté pour résoudre le problème ?
- Si vous possédez déjà un numéro de client, veuillez nous le communiquer.

14.2. Pixels défectueux avec les téléviseurs Smart

Malgré la méthode de fabrication ultramoderne employée, le niveau technique hautement complexe peut, dans de rares cas, générer un ou plusieurs points lumineux.

Les écrans TFT à matrice active d'une résolution de **3840 x 2160 pixels**, se composant chacun de trois sous-pixels (rouge, vert, bleu), utilisent au total **env. 24,9 millions** de transistors de commande. Compte tenu de ce très grand nombre de transistors et des processus de fabrication extrêmement complexes qui y sont associés, il peut survenir par endroits des pertes ou un mauvais adressage de pixels ou de sous-pixels individuels.

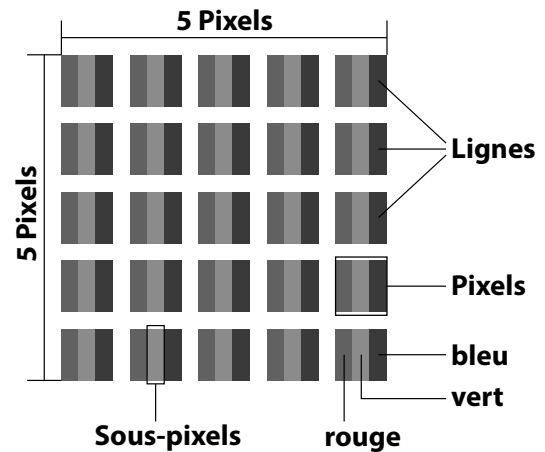

Classe d'erreurs de pixels	Type d'erreur 1 Pixel allumé en permanence	Type d'erreur 2 Pixel noir en permanence	Type d'erreur 3 Sous-pixel défectueux	
			Allumé	Noir
0	0	0	0	0
I	1	1	2 1 0	1 3 5
II	2	2	5 5-n* 0	0 2xn* 10
III	5	15	50 50-n* 0	0 2xn* 100
IV	50	150	500 500-n* 0	0 2xn* 1000

$n^*=1,5$

Le nombre d'erreurs autorisé pour les types susmentionnés de chaque classe d'erreurs se réfère à un million de pixels et doit être converti en fonction de la résolution physique de l'écran.

Votre appareil est conforme à la norme européenne ISO 9241-307, classe II (classe d'erreurs de pixels).

14.3. Nettoyage

Vous pouvez prolonger la durée de vie de votre téléviseur Smart en tenant compte des mesures suivantes :



AVERTISSEMENT !

Risque d'électrocution !

Danger de mort par électrocution lorsque le boîtier est ouvert !

► N'ouvrez pas le boîtier de l'appareil. Celui-ci ne contient aucune pièce à entretenir.

- Les éléments polis brillants sont recouverts de films de protection afin de protéger le téléviseur contre les rayures. Retirez ces films une fois le téléviseur correctement installé.
- Si les éléments polis brillants sont sales, commencez par les épousseter. Essuyez-les ensuite avec précaution à l'aide d'un chiffon de nettoyage. Si vous n'époussetez pas au préalable la poussière sur les éléments polis brillants ou que vous les frottez trop fort, vous risquez de les rayer.
- N'utilisez ni solvants ni détergents corrosifs ou gazeux.
- Nettoyez l'écran à l'aide d'un chiffon doux non pelucheux.
- Veillez à ce qu'aucune goutte d'eau ne reste sur le téléviseur Smart. L'eau peut provoquer une altération permanente des couleurs.
- Pour éviter tout dommage de l'appareil, veillez à ce que de l'eau ne s'infilte jamais dans l'appareil.
- N'exposez pas l'écran à un rayonnement solaire intense ni aux rayons ultraviolets.
- Conservez précieusement les différents emballages et utilisez-les exclusivement pour transporter le téléviseur Smart.



AVERTISSEMENT !

Risque d'électrocution !

Tout contact avec les pièces se trouvant dans l'appareil présente un risque d'électrocution.

► Avant le nettoyage, débranchez toujours la fiche d'alimentation et tous les câbles de connexion !

15. Recyclage



Emballage

Votre appareil se trouve dans un emballage de protection afin d'éviter qu'il ne soit endommagé au cours du transport. Les emballages sont fabriqués à partir de matériaux qui peuvent être recyclés écologiquement et remis à un service de recyclage approprié.



Appareil

Les appareils usagés ne doivent pas être jetés avec les déchets domestiques. Conformément à la directive 2012/19/UE, lorsque l'appareil est arrivé en fin de vie, il doit être recyclé de manière réglementaire. Les matériaux recyclables que contient l'appareil sont alors réutilisés, ce qui permet de ménager l'environnement. Remettez l'appareil usagé dans un centre de collecte des déchets d'équipements électriques et électroniques ou une déchetterie. Pour plus de renseignements, adressez-vous à votre entreprise de recyclage locale ou à votre municipalité.



Piles

Les piles usagées ne sont pas des déchets domestiques ! Elles doivent être déposées dans un lieu de collecte des piles usagées.

16. Caractéristiques techniques

Téléviseur Smart X17032 (MD 31206)		MEDION®
Désignation de l'appareil	X17032 (MD 31206)	
Tension nominale	220 - 240 V ~ 50 Hz	
Taille de l'écran	Écran LCD 16:9 de 108 cm (43")	
Consommation	120 watts max.	
Consommation en veille	< 0,5 W	
Consommation appareil éteint	0,01 W	
Puissance de sortie haut-parleurs	2 x 8 Watt (RMS), compatible DTS HD	
Résolution physique	3840 x 2160	
Système TV	Pal	
Chaînes programmables	199 (ATV), 10.000 (DTV)	

Téléviseur Smart X17034 (MD 31207)		MEDION®
Désignation de l'appareil	X17034 (MD 31207)	
Tension nominale	220 - 240 V ~ 50 Hz	
Taille de l'écran	Écran LCD 16:9 de 123,2 cm (49")	
Consommation	135 watts max.	
Consommation en veille	< 0,5 W	
Consommation appareil éteint	0,01 W	
Puissance de sortie haut-parleurs	2 x 10 Watt (RMS), compatible DTS HD	
Résolution physique	3840 x 2160	
Système TV	Pal	
Chaînes programmables	199 (ATV), 10.000 (DTV)	

Téléviseur Smart X18089 (MD 31208)		MEDION®
Désignation de l'appareil	X18089 (MD 31208)	
Tension nominale	220 - 240 V ~ 50 Hz	
Taille de l'écran	Écran LCD 16:9 de 138,8 cm (55")	
Consommation	140 watts max.	
Consommation en veille	< 0,5 W	
Consommation appareil éteint	0,01 W	
Puissance de sortie haut-parleurs	2 x 10 Watt (RMS), compatible DTS HD	
Résolution physique	3840 x 2160	
Système TV	Pal	
Chaînes programmables	199 (ATV), 10.000 (DTV)	

Canaux	
	VHF (bande I/III)
	UHF (BANDE U)
	HYPERBANDE
	CÂBLE (S1-S20) / (S21-S41)
	HD DVB-T
	DVB-T2 HD
	HD DVB-C
	DVB-S2

Connectique	
	Prise d'antenne (TV analogique, DVB-T ou DVB-C)
	Prise satellite (DVB-S/S2)
	1 port USB 3.0
	2 port USB 2.0
	1 port LAN RJ-45
Vidéo	
	4 x HDMI® 2.0 avec décodage HDCP 2.2
	1 SCART
	1 VGA (D-Sub 15 broches)
	Entrée Y (Video) Pb Pr (YUV, AV) (Cinch)
Audio	
	Entrée audio stéréo pour YUV, AV, PC (Cinch)
	Sortie casque (jack 3,5 mm)
	Sortie audio numérique (SPDIF) (optique)
	Sortie subwoofer (Cinch)

Lecteurs / supports de données	
Lecteurs	USB, slot d'interface commune (CI+)
Formats compatibles via USB ³	Photo: JPG, JPEG, JPE, BMP, PNG
	Musique: MP3, WMA, WAV
	Film: MPEG 1/2/4, MKV, Xvid, MOV, MP4, DAT, VOB, H263, FLV, HEVC
Capacités	USB max. 1 TB

Télécommande	
Type de transmission	Infrarouge
LED de classe	1
Type de piles	2 x 1,5V AAA R03/LR03

Température ambiante	
Température ambiante admissible	+5 °C - +35 °C
Humidité relative de l'air admissible	20 % - 85 %

Dimensions / poids X17032 (MD 31206)	
Dimensions sans pieds (l x H x P)	Env. 972 x 579 x 94 mm
Dimensions avec pieds (l x H x P)	Env. 972 x 638 x 275 mm
Poids sans pieds	Env. 8,6 kg
Poids avec pieds	Env. 8,9 kg
Montage mural	Standard Vesa, distance entre les trous : 200 x 200 mm ⁴

³ En raison du grand nombre de codecs différents, la lecture de tous les formats ne peut pas être garantie.

Dimensions / poids X17034 (MD 31207)	
Dimensions sans pieds (l x H x P)	Env. 1110 x 657 x 92 mm
Dimensions avec pieds (l x H x P)	Env. 1110 x 712 x 275 mm
Poids sans pieds	Env. 10,4 kg
Poids avec pieds	Env. 10,7 kg
Montage mural	Standard Vesa, distance entre les trous : 200 x 200 mm ⁴

Dimensions / poids X18089 (MD 31208)	
Dimensions sans pieds (l x H x P)	Env. 1247 x 735 x 96 mm
Dimensions avec pieds (l x H x P)	Env. 1247 x 787 x 275 mm
Poids sans pieds	Env. 14,5 kg
Poids avec pieds	Env. 15,1 kg
Montage mural	Standard Vesa, distance entre les trous : 200 x 400 mm ⁴

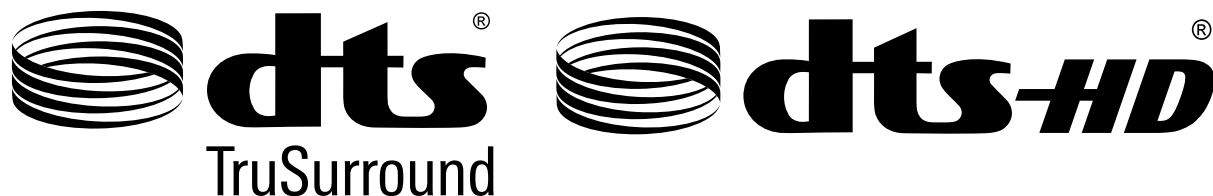
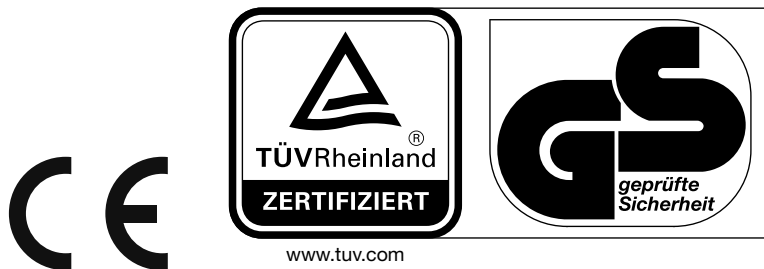

Pour plus d'informations sur les brevets DTS, consultez <http://patents.dts.com>



REMARQUE !

Informations sur les marques commerciales

Les termes HDMI et High-Definition Multimedia Interface ainsi que le logo HDMI sont des marques commerciales ou des marques déposées de HDMI Licensing LLC aux États-Unis et dans d'autres pays.



Fabriqué sous licence de Dolby Laboratories. Dolby et le symbole double-D sont des marques commerciales de Dolby Laboratories.



	<p>Classe de protection II</p> <p>Les appareils électriques de la classe de protection II sont des appareils électriques comportant une isolation double et/ou renforcée continue et n'ayant pas de possibilités de raccordement pour un conducteur de protection. Le boîtier d'un appareil électrique entouré d'un matériau isolant de la classe de protection II peut constituer partiellement ou complètement l'isolation supplémentaire ou renforcée.</p>
--	--

⁴ Support mural non fourni. Lors du montage, veillez à utiliser des vis de la taille M6. La longueur de la vis résulte de l'épaisseur du support mural plus 10 mm..

16.1. Fiche technique X17032 (MD 31206)

Conformément au Règlement n° 1062/2010

FR

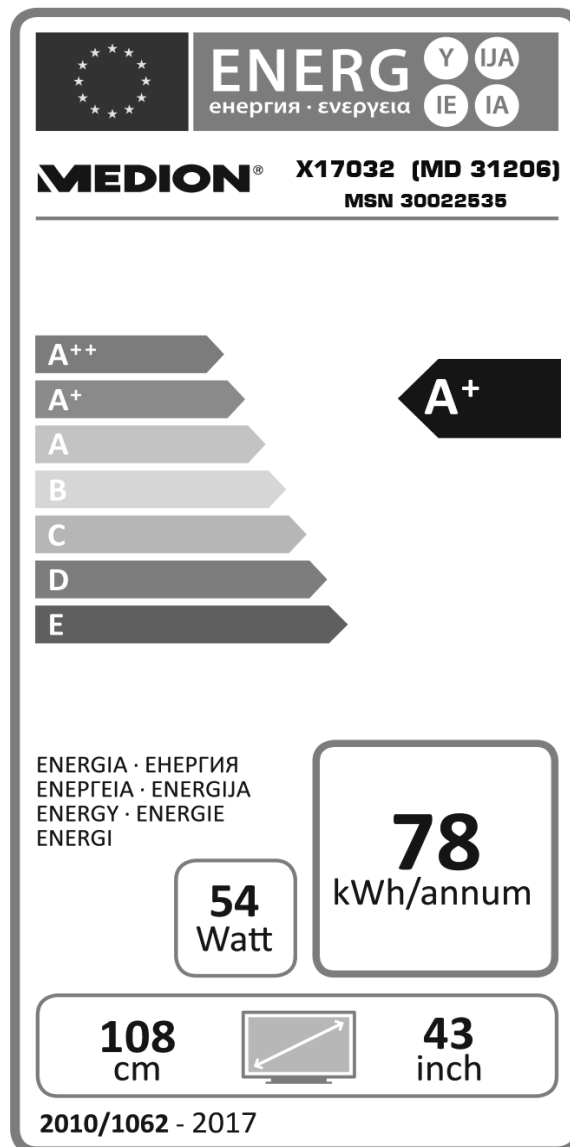

Consommation en veille :	0,48 W
Consommation à l'arrêt :	0,01 W
Résolution physique :	3840 x 2160

16.2. Fiche technique X17034 (MD 31207)

Conformément au Règlement n° 1062/2010

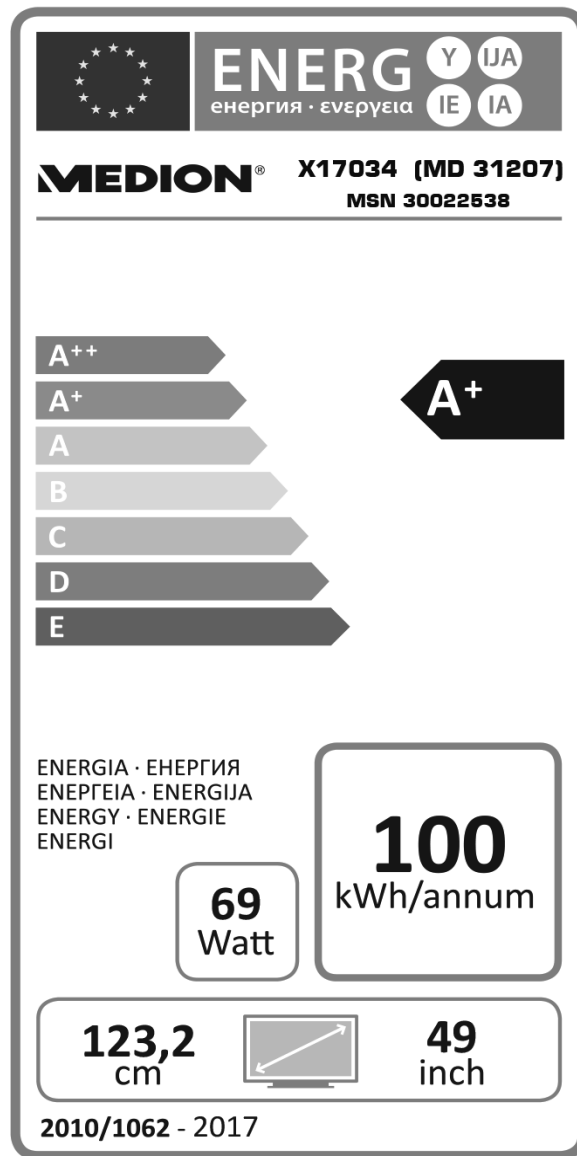

Consommation en veille :	0,48 W
Consommation à l'arrêt :	0,01 W
Résolution physique :	3840 x 2160

16.3. Fiche technique X18089 (MD 31208)

Conformément au Règlement n° 1062/2010

FR

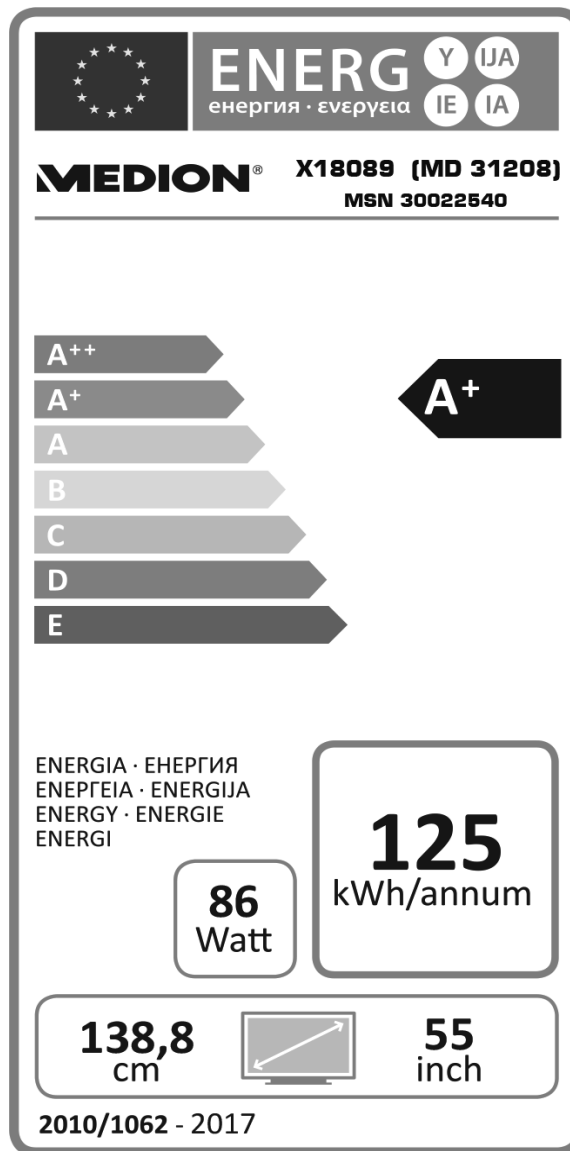

Consommation en veille :	0,48 W
Consommation à l'arrêt :	0,01 W
Résolution physique :	3840 x 2160

17. Mentions légales

Copyright © 2015

Situation : 8. mars 2017, 2:59 PM

Tous droits réservés.

Le présent mode d'emploi est protégé par le copyright.

La reproduction sous forme mécanique, électronique ou sous toute autre forme que ce soit est interdite sans l'autorisation écrite du fabricant.





Le copyright est la propriété de la société :

Medion AG
Am Zehnthof 77
45307 Essen
Allemagne

Sous réserve de modifications techniques et visuelles ainsi que d'erreurs d'impression.

Le mode d'emploi peut être à nouveau commandé via la hotline de service et téléchargé sur le portail de service.

Vous pouvez aussi scanner le code QR ci-dessous et charger le mode d'emploi sur votre terminal mobile via le portail de service.

	URL	QR Code
FR	www.medion.com/fr/service/accueil/	
CH	www.medion.com/ch/fr/service/start/	
BE	www.medion.com/be/fr/service/start/	
LUX	www.medion.com/lu/fr/	

18. Index

	A			S
Afficher des informations		22	Satellite	41
Application Life Remote		53	Sélection des chaînes	21
Arrêt automatique		39		T
	B		Télétexte	24
Bluetooth.....		31, 56	Sous-pages.....	24
	C		Touche de sélection des chaînes	24
Casque.....		30	Touches de couleur.....	24
CEC.....		39	Touches numériques.....	24
Consignes de sécurité.....		5		U
Contenu de l'emballage.....		4	USB	46
	D		Utilisation	21
Déballage		14		
Dépannage rapide		55		
	E			
Égaliseur		30		
Erreur		55		
	F			
Fiche technique		62, 63, 64		
	H			
HbbTV.....		53		
	I			
Informations relatives à la conformité.....		9		
	L			
Langue		33		
Liste des satellites.....		41		
	M			
Menu OSD.....		25		
Module d'interface commune.....		11, 32		
Montage		15		
	N			
Navigateur Open		53		
Naviguer dans le menu		25		
Nettoyage		58		
	P			
Parental		34		
Piles		15		
Pixels défectueux.....		57		
Problème		55		
PVR.....		49		
	R			
Raccordement				
Alimentation.....		16		
Antenne		16		
Raccordement au secteur.....		16		
Réglages de l'image		21		
Réglages du son.....		21		

MEDION®

