

MEDION®

Handleiding
Mode d'emploi



106,4 cm/42" Smart-tv met ledbacklighttechnologie
Téléviseur Smart de 106,4 cm/42" avec technologie de
rétro-éclairage LED

MEDION® LIFE® P17103 (MD 30913)

Inhoudsopgave

1.	Over deze handleiding	3
1.1.	In deze handleiding gebruikte waarschuwingspictogrammen en -symbolen	3
1.2.	Gebruik voor het beoogde doel	3
1.3.	Full HD	4
1.4.	Inhoud van de verpakking	4
2.	Veiligheidsinstructies	5
2.1.	Veiligheid	5
2.2.	Plaats van opstelling	5
2.3.	Reparatie	6
2.4.	Omgevingstemperatuur	6
2.5.	Veiligheid bij het aansluiten	7
2.6.	Omgang met batterijen	7
2.7.	Aanwijzingen over de conformiteit	8
3.	Apparaatoverzicht	9
3.1.	Voorkant	9
3.2.	Achterzijde en rechterzijde	10
3.3.	Afstandsbediening	11
4.	Ingebruikname	13
4.1.	Uitpakken	13
4.2.	Montage	13
4.3.	Batterijen in de afstandsbediening plaatsen	13
4.4.	Antenne aansluiten	14
4.5.	Voeding aansluiten	14
4.6.	De LCD-TV in- en uitschakelen	14
4.7.	Zenders zoeken na de eerste keer inschakelen	15
5.	Bediening	16
5.1.	Zenderkeuze	16
5.2.	Geluidsinstellingen	16
5.3.	Beeldinstellingen	16
5.4.	Informatie laten weergeven	17
5.5.	Lijsten met favorieten openen	17
5.6.	Bron kiezen	18
5.7.	Wireless Display	18
6.	Teletekst	19
6.1.	Teletekst bedienen	19
7.	Apparaten aansluiten	20
7.1.	Hoofdtelefoon aansluiten	20
7.2.	Digitale versterker via coaxiale aansluiting	20
7.3.	Soundbar/Surround-installatie aansluiten	20
7.4.	DVD/Blu-Ray-speler aansluiten	20
7.5.	Videorecorder aansluiten	21
7.6.	DVD-recorder aansluiten	21
7.7.	Ontvanger (SAT, DVB-T, decoder, etc.) aansluiten	21
7.8.	DVD-/videorecorder en SAT-ontvanger aansluiten	22
7.9.	Camcorder aansluiten	22
7.10.	Apparaat met HDMI- of DVI-uitgang	22
7.11.	PC aansluiten	23
7.12.	Netwerk aansluiten	23
8.	Via het OSD-menu	24
8.1.	Navigeren in menu	24
8.2.	Menusysteem in details	25
9.	EPG (elektronische programmagids)	42
10.	Media Portal	42
10.1.	Mediatheek	43
11.	HbbTV-systeem	44
12.	Open Browser	44
13.	MEDION® Life Remote App	44







14.	Gegevensbescherming MEDION® Smart TV	45
15.	Problemen oplossen.....	46
	15.1. Heeft u nog verdere ondersteuning nodig?	47
	15.2. Pixelfouten bij LCD-TV's.....	48
	15.3. Reiniging.....	49
16.	Afvoer	49
17.	Technische gegevens.....	50
	17.1. Productspecificaties.....	52
18.	Colofon	53
19.	Index	54

1. Over deze handleiding



Lees deze handleiding nauwkeurig door en volg alle aangegeven instructies op. Zo garandeert u een betrouwbare werking en een lange levensduur van uw LCD-TV. Bewaar deze handleiding in de buurt van uw LCD-TV. Bewaar de handleiding zorgvuldig om deze bij een eventuele verkoop van de LCD-TV te kunnen doorgeven aan de nieuwe eigenaar.

1.1. In deze handleiding gebruikte waarschuwingspictogrammen en -symbolen

	<p>GEVAAR! <i>Waarschuwing voor acuut levensgevaar!</i></p> <p>WAARSCHUWING! <i>Waarschuwing voor mogelijk levensgevaar en/of ernstig onherstelbaar letsel!</i></p> <p>VOORZICHTIG! <i>Waarschuwing voor mogelijk middelzwaar of gering letsel!</i></p>
	<p>LET OP! <i>Neem de aanwijzingen in acht om materiële schade te voorkomen!</i></p>
	<p>OPMERKING! Verdere informatie over het gebruik van het apparaat!</p>
	<p>OPMERKING! Volg de aanwijzingen in de bedieningshandleiding op!</p>
	<p>WAARSCHUWING! <i>Waarschuwing voor het risico op elektrische schokken!</i></p>
	<p>WAARSCHUWING! <i>Waarschuwing voor risico's door hoog geluidsvolume!</i></p>
•	Opsommingsteken/informatie over gebeurtenissen die zich tijdens de bediening kunnen voordoen
▶	Advies over uit te voeren handelingen

1.2. Gebruik voor het beoogde doel

- Dit toestel dient voor het ontvangen en weergeven van televisieprogramma's. De verschillende aansluitmogelijkheden maken uitbreiding mogelijk van de ontvangst- en weergavebronnen (ontvanger, DVD-speler, DVD-recorder, videorecorder, PC, etc.). Dit toestel biedt u vele gebruiksmogelijkheden:
- Het toestel is uitsluitend bedoeld voor particulier gebruik en niet voor industriële of zakelijke toepassingen.
- Let er op dat de garantie vervalt bij ondoelmatig gebruik.
- Wijzig niets aan uw toestel zonder onze toestemming en gebruik geen randapparatuur die niet door ons is goedgekeurd of geleverd.
- Gebruik alleen door ons geleverde of goedgekeurde onderdelen en accessoires.
- Neem alle informatie in deze handleiding in acht, met name de veiligheidsvoorschriften. Elke andere toepassing wordt beschouwd als ondoelmatig gebruik en kan letsel of materiële schade veroorzaken.
- Gebruik het toestel niet in extreme omgevingsomstandigheden.
- Dit toestel is uitsluitend geschikt voor gebruik in droge omgevingen binnenshuis.
- Dit toestel is niet geschikt als computerbeeldscherm voor kantoortoepassingen.

1.3. Full HD

Uw lcd-tv bezit de „Full HD“-eigenschap. Dit betekent dat het in principe televisieprogramma's (HDTV) in een hoge resolutie kan weergeven. Vereiste is wel dat er een HDTV-signaal aanwezig is.



1.4. Inhoud van de verpakking

Controleer of alles in de verpakking zit en stel ons binnen 14 dagen na aanschaf op de hoogte van eventueel ontbrekende onderdelen..



WAARSCHUWING!

Laat kleine kinderen niet met folie spelen. Gevaar voor verstikking!

De levering van het door u aangeschafte product omvat:

- Smart-tv
- Afstandsbediening (RC1208) incl. 2 batterijen van type LR03 (AAA) 1,5V
- AV-adapter
- YUV-adapter
- wifi-dongle (Wistron, Vezyy 200, MSN 40044275)
- USB-verlenging
- Voet inc. schroeven
- Documentatie

2. Veiligheidsinstructies

2.1. Veiligheid

- Dit apparaat mag niet worden gebruikt door personen (inclusief kinderen) met beperkte lichamelijke, zintuiglijke of intellectuele vermogens en/of ontoereikende ervaring en/of kennis, tenzij dit gebeurt onder het toezicht van een voor hun veiligheid verantwoordelijke persoon, of tenzij die personen geïnstrueerd zijn in het juiste gebruik van het apparaat. Kinderen moeten onder toezicht staan om ervoor te zorgen dat ze niet met het apparaat spelen.



WAARSCHUWING!

Houd het verpakkingsmateriaal, zoals bv. folie, uit de buurt van kinderen. Bij onjuist gebruik bestaat er mogelijk gevaar voor verstikking.



WAARSCHUWING!

Open nooit de behuizing van de LCD-TV (elektrische schokken, kortsluiting en brandgevaar)!



WAARSCHUWING!

Stop geen voorwerpen via de sleuven en openingen in de LCD-TV (gevaar voor elektrische schokken, kortsluiting en brand)!

- De sleuven en openingen van de LCD-tv dienen voor de ventilatie. Dek deze openingen niet af (oververhitting, brandgevaar)!
- Oefen geen druk uit op het beeldscherm. Er bestaat gevaar voor breuk.
- De afstandsbediening is uitgerust met een infrarooddiode van klasse 1. Bekijk de LED niet met optische apparaten.



LET OP!

Bij een gebroken beeldscherm bestaat gevaar voor letsel. Trek beschermende handschoenen aan en pak de gebroken delen in. Was vervolgens uw handen met zeep, omdat er mogelijk chemicaliën vrijkomen. Stuur de kapotte onderdelen voor deskundige afvoer naar uw Service Center.

- Raak het scherm niet aan met uw vingers of scherpe voorwerpen aan om beschadigingen te voorkomen.
- Neem contact op met de klantenservice, indien:
 - het netsnoer geschroeid of beschadigd is
 - vloeistof in het apparaat is binnengedrongen,
 - het apparaat niet correct functioneert.
 - het apparaat is gevallen of de behuizing beschadigd is.
 - er rook uit het apparaat komt

2.2. Plaats van opstelling

- Nieuwe apparaten geven gedurende de eerste gebruiksuren soms een typische, onvermijdelijke maar volstrekt ongevaarlijke geur af, die na verloop van tijd steeds minder wordt. Om geuroverlast zoveel mogelijk te beperken adviseren wij om de ruimte regelmatig te ventileren. We hebben er bij de ontwikkeling van dit product voor gezorgd dat we ruim onder de geldende grenswaarden zijn gebleven.
- Bescherm uw LCD-TV en alle aangesloten apparatuur tegen vocht en vermijd stof, hitte en direct zonlicht. Als deze instructies niet in acht worden genomen kan dit storingen of schade aan de LCD-TV veroorzaken.

-
- Gebruik het apparaat niet buitenshuis. Invloeden van buitenaf, zoals regen, sneeuw, etc. schade kunnen schade toebrengen aan het apparaat.
 - Het apparaat mag niet worden blootgesteld aan druppelend water of spatwater. Plaats geen met vloeistof gevulde vazen of iets dergelijks in de buurt van het apparaat. Deze kunnen omvallen, waarbij de vloeistof de elektrische veiligheid kan aantasten.



LET OP!

Kaarsen en andere open vlammen moeten steeds uit de buurt van dit product gehouden worden om brandgevaar te beperken.

- Zorg voor voldoende vrije ruimte in de wandkast. Bewaar voor voldoende ventilatie een minimale afstand van 10 cm rondom het apparaat.
- Plaats alle onderdelen op een stabiele, vlakke en trillingsvrije ondergrond om te voorkomen dat de LCD-TV valt.
- Vermijd verblinding, reflecties en te sterke licht/donker-contrasten om uw ogen niet te veel te belasten
- De optimale kijkafstand bedraagt 3 maal de beeldscherm diagonaal.

2.3. Reparatie

- Laat reparaties aan uw LCD-TV uitsluitend uitvoeren door gekwalificeerd personeel.
- Indien een reparatie is vereist, neemt u uitsluitend contact op met een van onze geautoriseerde servicepartners.
- Zorg ervoor dat uitsluitend door de fabrikant aangegeven onderdelen worden gebruikt. Het gebruik van ongeschikte onderdelen kan het apparaat beschadigen.

2.4. Omgevingstemperatuur

- Het apparaat kan worden gebruikt bij een omgevingstemperatuur van +5 °C tot +35 °C en een relatieve luchtvochtigheid van 20% tot 85% (niet condenserend).
- Uitgeschakeld kan de LCD-TV worden opgeslagen bij een temperatuur van -20 °C tot +60 °C.
- Zorg voor een afstand van minimaal één meter tussen het apparaat en hoogfrequente en magnetische storingsbronnen (televisie, luidsprekerboxen, mobiele telefoon etc.) om storingen te voorkomen.



GEVAAR!

Wacht nadat u de LCD-TV heeft vervoerd met de ingebruikname tot het apparaat zich aan de omgevingstemperatuur heeft aangepast.

Bij grote schommelingen in temperatuur of luchtvochtigheid kan er zich door condensatie vocht verzamelen in de LCD-TV, waardoor een elektrische kortsluiting kan ontstaan.

- Trek tijdens een onweer of als het apparaat langere tijd niet wordt gebruikt, de stekker uit het stopcontact en de antennekabel uit de antenneaansluiting.

2.5. Veiligheid bij het aansluiten

2.5.1. Voeding

- Ook bij uitgeschakelde aan/uit schakelaar staan onderdelen van het apparaat onder spanning. Onderbreek de stroomvoorziening van uw LCD-TV of schakel alle spanning uit door de stekker van het netsnoer uit het stopcontact te trekken.



GEVAAR!

Open de behuizing van het apparaat niet. Bij een geopende behuizing is kunnen levensgevaarlijke situaties ontstaan door elektrische schokken. De voedingsadapter bevat geen onderdelen waarop onderhoud kan worden uitgevoerd.

- Sluit de LCD-TV alleen aan op een geaard stopcontact van 220 - 240 V ~ 50 Hz. Als u twijfelt over de netspanning op de plaats van opstelling, neemt u contact op met het energiebedrijf.
- Het stopcontact moet zich in de buurt van de LCD-TV bevinden en gemakkelijk bereikbaar zijn.
- Onderbreek de stroomvoorziening van uw TV door de stekker van het netsnoer uit het stopcontact te halen.
- Wij adviseren u, omwille van de extra veiligheid, gebruik te maken van een overspanningsbeveiliging, zodat uw LCD-TV beschermd is tegen beschadiging door spanningspieken of blikseminslag op het elektriciteitsnet.
- Leg de kabels zo neer dat niemand erop kan trappen of erover kan struikelen.
- Plaats geen voorwerpen op de snoeren omdat deze anders beschadigd kunnen raken.

2.6. Omgang met batterijen



WAARSCHUWING!

Batterijen kunnen brandbare stoffen bevatten. Bij onjuiste behandeling kunnen batterijen leeglopen, sterk verhit raken, ontbranden of zelfs exploderen, hetgeen tot persoonlijk letsel of schade aan het apparaat kan leiden.

Neem absoluut de volgende adviezen in acht:

- Houd batterijen uit de buurt van kinderen.
Bij inslikken van batterijen neemt u onmiddellijk contact op met de huisarts.
- Laad batterijen nooit op (tenzij dit uitdrukkelijk is toegestaan).
- Ontlaad de batterijen nooit door een hoge vermogensafgifte.
- Sluit batterijen nooit kort.
- Stel batterijen nooit bloot aan overmatige warmte zoals direct zonlicht, vuur etc!
- Demonteer of vervorm de batterijen niet.
U kunt gewond raken aan handen of vingers, of batterijvloeistof kan in de ogen of op de huid terechtkomen. Als dit toch gebeurt, spoelt u de plekken overvloedig met schoon water en gaat u meteen naar de huisarts.
- Vermijd harde stoten en schokken.
- Draai de polariteit nooit om.
- Let op dat de plus- (+) en minpolen (-) correct zijn geplaatst om kortsluiting te vermijden.
- Gebruik geen oude en nieuwe batterijen of batterijen van verschillende typen door elkaar.
Dit kan storingen in het apparaat veroorzaken. Daarnaast zou de minder goede batterij te sterk worden ontladen.

-
- Verwijder lege batterijen onmiddellijk uit het apparaat.
 - Haal de batterijen uit het apparaat als u het langere tijd niet gebruikt.
 - Vervang alle lege batterijen in een apparaat tegelijk door nieuwe batterijen van hetzelfde type.
 - Isoleer de contactpunten van de batterijen met een stuk plakband als u batterijen wilt opslaan of afvoeren.
 - Maak de contacten van het apparaat en de nieuwe batterijen zo nodig eerst schoon.

2.7. Aanwijzingen over de conformiteit

Deze LCD-TV voldoet aan de richtlijnen voor elektromagnetische compatibiliteit en elektrische veiligheid.

Uw apparaat voldoet aan de basiseisen en de relevante voorschriften van de EMC-richtlijn 2004/108/EG, de laagspanningsrichtlijn 2006/95/EG en de richtlijn 2011/65/EU (RoHS 2).

Dit apparaat voldoet aan de basisvereisten en de relevante voorschriften van de Eco-Designrichtlijn 2009/125/EG (Verordening 642/ 2009).

Het apparaat voldoet aan de basiseisen en de andere relevante voorschriften van de R&TTE-richtlijn 1999/5/EG.

Doordat de meegeleverde wifi-oplossing werkt op de 5 GHz frequentieband, is het gebruik in alle landen van de EU uitsluitend toegestaan binnen gebouwen.



3. Apparaatoverzicht

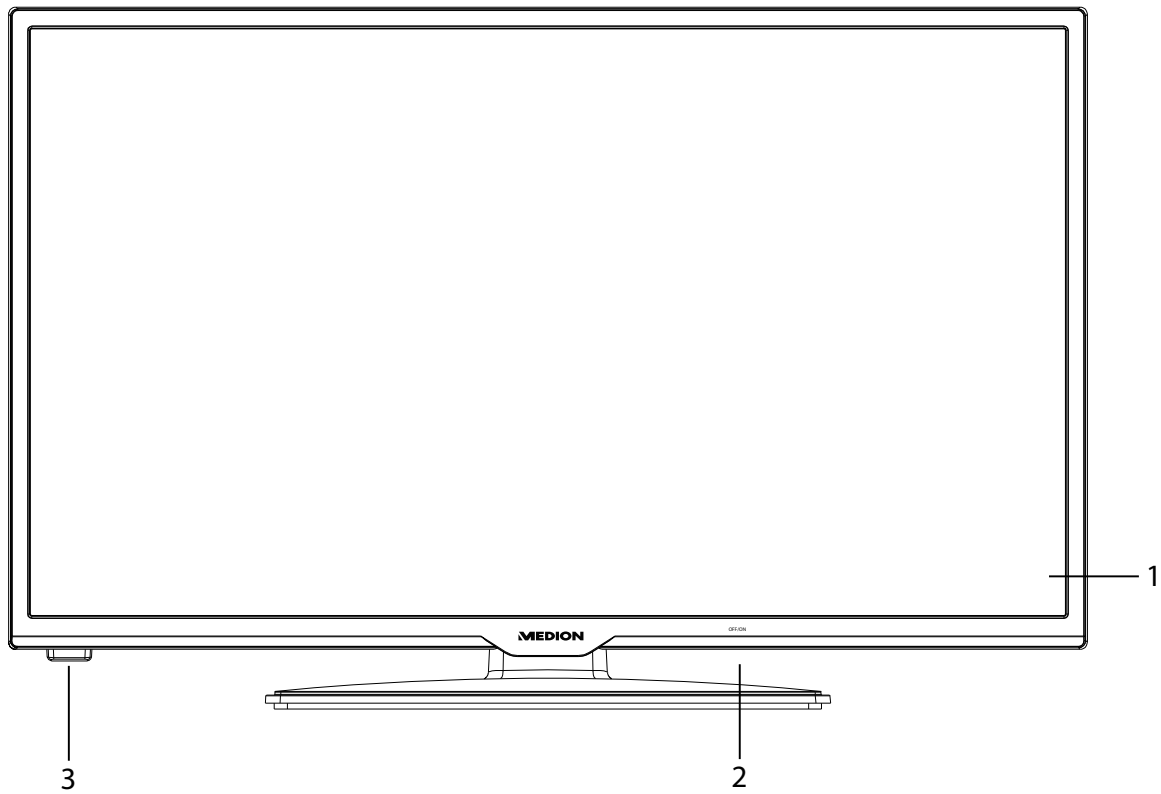

3.1. Voorkant

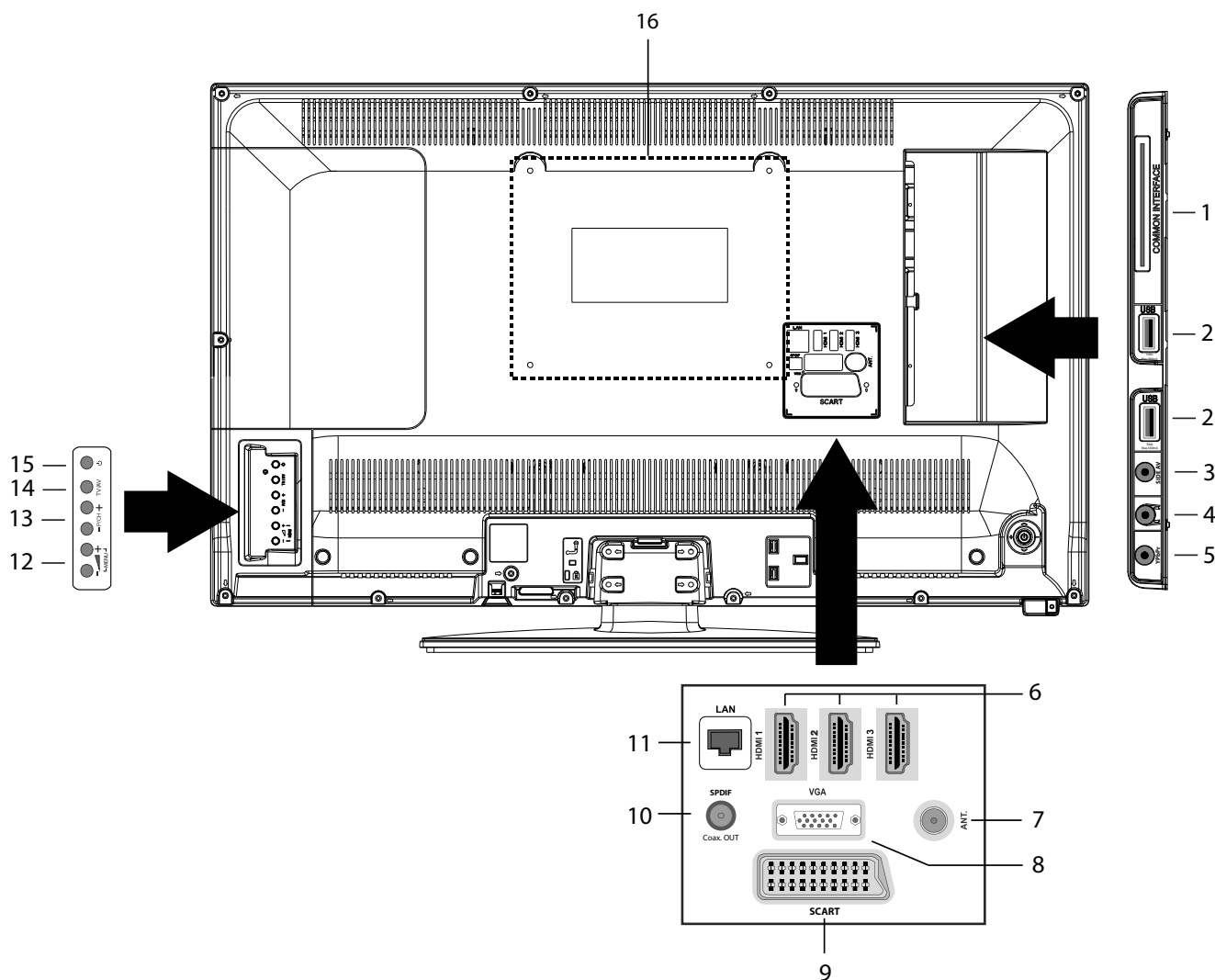

- 1) **Beeldscherm**
- 2) **Netschakelaar**
- 3) **Infraroodsensor:** Het ontvangstveld voor de infraroodsignalen van de afstandsbediening.
Bedrijfsindicatie: licht blauw op wanneer het apparaat in stand-bymodus is.

3.2. Achterzijde en rechterzijde



- | | |
|---|--|
| <p>1) COMMON INTERFACE (CI+):</p> <p>2) USB (5V \equiv, 500 mA max.):</p> <p>3) SIDE AV:</p> <p>4) </p> <p>5) Y Pb Pr:</p> <p>6) HDMI 1-3:</p> <p>7) ANT.:</p> <p>8) VGA:</p> <p>9) SCART:</p> <p>10) SPDIF Coax. OUT:</p> <p>11) LAN:</p> <p>12)  MENU</p> <p>13) P/CH +/- :</p> <p>14) TV/AV:</p> <p>15) </p> <p>16)</p> | <p>Sleuf voor gebruik van CAM modules en smartcards</p> <p>USB-aansluiting voor mediaweergave</p> <p>Audio/Video-ingang (geel): Voor aansluiting van een apparaat via AV-adapter 3,5mm mini-jackplug > 3 x Cinch</p> <p>Voor aansluiting van een hoofdtelefoon met 3,5mm mini-jackplug</p> <p>Componenteningang voor aansluiting van apparaten met componentenuitgang via Y Pb Pr-adapter 3,5mm mini-jackplug > 3 x Cinch</p> <p>HDMI-aansluiting voor apparaten met HDMI-uitgang (HDMI 1 kan worden gebruikt voor CEC/ARC)</p> <p>Voor aansluiting van een antenne (analoog, DVB-T of DVB-C)</p> <p>VGA-aansluiting voor aansluiting van een pc</p> <p>SCART aansluiting (ingang/uitgang)</p> <p>Digitale Audio-uitgang (coaxiaal)</p> <p>Netwerkaansluiting voor verbinding met het internet</p> <p>het volume aanpassen of navigeren door de menu (beide velden tegelijkertijd aanraken): het beeldschermmenu oproepen om de instellingen van het toestel te wijzigen.</p> <p>selecteer een programma of navigeer door de menu</p> <p>Invoerbron wisselen</p> <p>Stand-byschakelaar, zet het apparaat aan of op stand-by</p> <p>Bevestigingsgaten voor een wandhouder (gatafstand 200 x 200 mm)</p> |
|---|--|





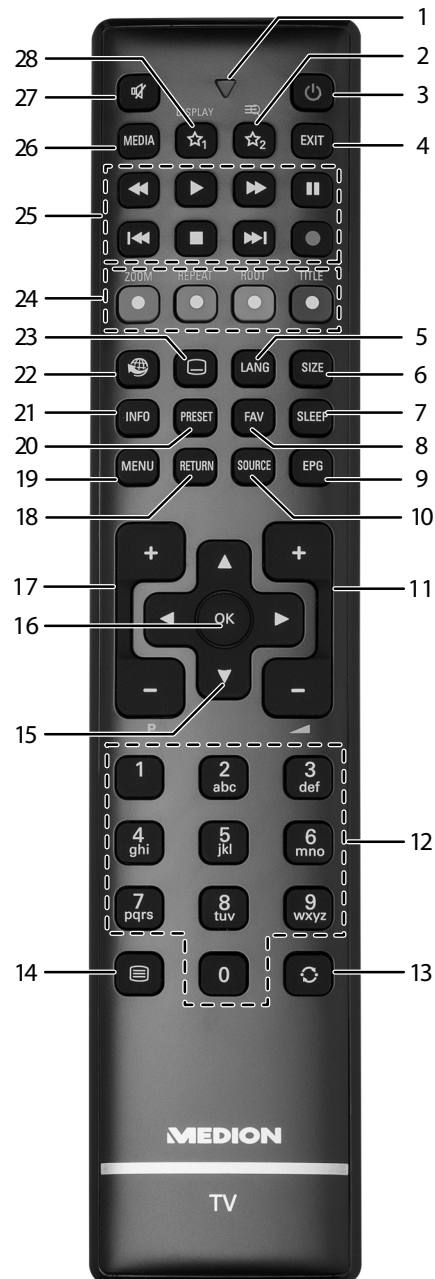

OPMERKING!

Let er bij de montage op dat de schroeven niet groter zijn dan maat M6. De lengte van de schroeven wordt bepaald door de dikte van de wandhouder plus 13 mm.

3.3. Afstandsbediening



- 1) Lampje om het indrukken van een toets te bevestigen.
- 2) : Omschakelen tussen DVB-T- en DVB-C-uitzendingen/Multifunctionele toets voor zendergeheugen of invoerbron.
- 3) : De LCD-tv in- en uitschakelen (stand-by modus in-/uitschakelen)
- 4) **EXIT** : Menu verlaten.
- 5) **LANG** : Analoge TV: Stereo/Mono; digitale tv: Audiotaal selecteren (indien beschikbaar).
- 6) **SIZE** : Beeldformaat selecteren.
- 7) **SLEEP** : Slaaptimer activeren/deactiveren.
- 8) **FAV** : Favorietenlijst inschakelen.
- 9) **EPG** : Digitale TV: elektronische programmagids openen.
- 10) **SOURCE** : Ingangssignaal van aangesloten apparaten selecteren.
- 11) : Volume verhogen (+) of verlagen (-).
- 12) Cijfertoetsen:
TV: Zenderkeuze, teletekst: paginakeuze.
- 13) : Vorige televisiezender kiezen.
- 14) : Teletekst inschakelen
2 x drukken = transparant maken

-
- 3 x drukken = sluiten.
- 15) Pijltoets ▲ : In het menu naar boven gaan
Digitale tv: Infobalk van de huidige zender selecteren, teletekst: de volgende pagina selecteren;
Pijltoets ▼ : In het menu naar beneden gaan
Digitale tv: Infobalk van de huidige zender selecteren, teletekst: de vorige pagina selecteren;
Pijltoets ◀ : In het menu naar links gaan
Teletekst: Subpagina oproepen;
Pijltoets ▶ : In het menu naar rechts gaan
Teletekst: Subpagina oproepen.
- 16) **OK**: In bepaalde menu's de selectie bevestigen.
- 17) **P +/-**: Toetsen voor zenderkeuze.
TV: volgende (+) / vorige (-) zender selecteren; Teletekst: volgende (+) / vorige (-) pagina selecteren
- 18) **RETURN**: Terugkeren naar de vorige stap in het menu.
- 19) **MENU**: Menu openen en sluiten.
- 20) **PRESET**: Beeldmodus selecteren.
- 21) **INFO**: Digitale tv: informatie weergeven (bv. het huidige zendernummer)
- 22) : Internettoets.
- 23) : Ondertiteling aan/uit (indien beschikbaar).
- 24) **RODE TOETS/ZOOM**: Voor teletekst of menu's
GROENE TOETS/REPEAT: Voor teletekst of menu's
GELE TOETS/ROOT: Voor teletekst of menu's
BLAUWE TOETS/TITLE: Voor teletekst of menu's
- 25) Mediatoetsen
◀◀: Snel terugspoelen;
▶▶: Snel doorspoelen;
●: Geen functie;
■: Afspelen stopzetten;
▶: Afspelen starten;
II: Afspelen onderbreken;
▶▶: Geen functie;
◀◀: Geen functie.
- 26) **MEDIA**: Openen van de mediabrowser.
- 27) : Geluid dempen.
- 28)  / **DISPLAY**¹: Multifunctionele toets voor zenderlocatie of invoerbron; koppeling naar YouTube.

¹ **Wijzigingen van de toetsfuncties** **1 en 2:**

De toetsen  **1** en **2** kunnen naar eigen inzicht worden geprogrammeerd (zenderlocatie of invoerbron).

- ▶ Selecteer eerst de gewenste functie en houd daarna de betreffende toets  5 seconden lang ingedrukt totdat "**MIJN KNOP IS INGESTELD**" wordt weergegeven. Hiermee wordt de nieuwe programmering bevestigd.

OPMERKING!

Na elke "**EERSTE INSTALLATIE**" wordt de persoonlijke toetsprogrammering gewist en teruggezet in de fabrieksstand.

4. Ingebruikname



LET OP!

Lees voordat u het apparaat in gebruik neemt zorgvuldig het hoofdstuk "Veiligheidsinstructies".

4.1. Uitpakken

- Kies vóór het uitpakken een geschikte plaats om het apparaat op te stellen.
- Open de doos zeer zorgvuldig om mogelijke schade aan het apparaat te voorkomen. Wanneer een mes met een te lang lemmeet wordt gebruikt om de doos te openen kan het apparaat worden beschadigd.
- In de verpakking bevinden zich verschillende kleine onderdelen (batterijen, etc.). Houd deze uit de buurt van kinderen. Er bestaat gevaar voor inslikken.
- Bewaar het verpakkingsmateriaal goed en gebruik alleen dit om de televisie te vervoeren.



WAARSCHUWING!

Laat kleine kinderen niet met folie spelen. Gevaar voor verstikking!

4.2. Montage

Bevestig de voet zoals afgebeeld in de onderstaande afbeelding. Voer deze stap uit vooraleer u de LCD-TV aansluit

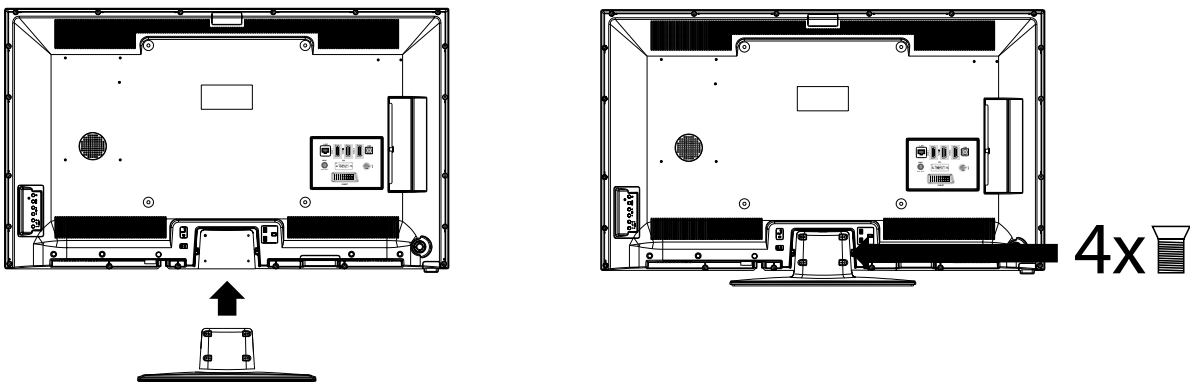

4.3. Batterijen in de afstandsbediening plaatsen

- ▶ Verwijder het deksel van het batterijvak aan de achterkant van de afstandsbediening.
- ▶ Plaats twee LR03/AAA-batterijen van 1,5V in het batterijvak van de afstandsbediening. Let op de polariteit van de batterijen (deze is op de bodem van het batterijvak aangegeven).
- ▶ Sluit het batterijvak.



LET OP!

Haal de batterijen uit de afstandsbediening als het apparaat langere tijd niet wordt gebruikt. De afstandsbediening zou anders door lekkende batterijen beschadigd kunnen raken.

4.4. Antenne aansluiten

Uw LCD-TV ondersteunt verschillende antennesignalen.

Via de aansluiting met de aanduiding **ANT.** kunt u als volgt beeldsignalen invoeren:

- via een analoge huisantenne / analoge kabel,
 - via een DVB-T² antenne of
 - via een DVB-C²-aansluiting (digitale kabelaansluiting).
- ▶ Sluit een antennekabel aan tussen analoge huisantenne / analoge kabel aansluiting, DVB-T antenne of DVB-C aansluiting en de antenneaansluiting van de LCD-TV.





OPMERKING!

Om gecodeerde zenders of Pay-TV te kunnen ontvangen moet u een CAM-module en een bijbehorende kaart gebruiken. Hiertoe plaatst u een (in de handel verkrijgbare) CAM-module in de daartoe bestemde lezer links op het apparaat (Common Interface). Plaats de kaart van uw aanbieder vervolgens in de CAM-module.

4.5. Voeding aansluiten

- ▶ Steek de stekker van het apparaat in een goed bereikbaar stopcontact 220 - 240 V ~ 50 Hz. De stand-by modus wordt geactiveerd en het lampje aan de voorkant gaat blauw branden.

4.6. De LCD-TV in- en uitschakelen

- ▶ Zet de netschakelaar in de rechter onderhoek van het apparaat op **ON**. De stand-by modus wordt geactiveerd en het lampje aan de voorkant gaat branden.
- ▶ Om het apparaat in te schakelen, drukt u
- op de afstandsbediening: op de Stand-by/Aan toets , een cijfertoets of een van de toetsen **P - / +**;
 - op het apparaat: de toets **STANDBY**.
- ▶ Met de Stand-by/Aan toets  op de afstandsbediening kunt u het apparaat in stand-by zetten. Het apparaat wordt uitgeschakeld, maar verbruikt nog wel stroom.



OPMERKING!

Als er geen ingangssignaal is, wordt het apparaat na vijf minuten automatisch op stand-by gezet. Op het scherm wordt tot dan een aftellende timer weergegeven. Deze functie is niet bij alle bronnen beschikbaar.

² Deze service moet beschikbaar zijn in uw regio.

4.7. Zenders zoeken na de eerste keer inschakelen

Wanneer u uw apparaat voor de eerste keer inschakelt wordt u bij de eerste installatie begeleid.

- ▶ Via de pijltoetsen \blacktriangledown \blacktriangle kunt u in het menu navigeren en de gewenste taal selecteren. Nadat u de keuze voor de taal met **OK** hebt bevestigd start de eerste installatie.
- ▶ Selecteer dan met \blacktriangleleft \blacktriangleright het gewenste land. De landinstelling beïnvloedt de volgorde waarin de programma's worden opgeslagen. Bovendien zijn voor de afzonderlijke landen de overige opties vooraf ingesteld.
- ▶ Als u de standaardtaal voor teletekst wilt wijzigen stuurt u met de pijltoets \blacktriangledown de optie **TXT TAAL** aan en selecteert met de pijltoetsen \blacktriangleleft \blacktriangleright het gewenste taalgebied \blacktriangleleft \blacktriangleright **WESTEN, OOSTEN, CYRILLISCH, TURK/GRI** of **ARABISCH**.
- ▶ Als u ook naar gecodeerde zenders wilt zoeken, stelt u deze optie in op **JA**.
- ▶ Druk aansluitend op **OK**, om door te gaan.



- ▶ **PIN INSTELLEN:** Wanneer er wordt gevraagd om een wachtwoord in te voeren om in de verdere menuopties te komen, kunt u gebruikmaken van het masterwachtwoord **4725** of kunt u een zelfgekozen wachtwoord van 4 posities opgeven. Let er s.v.p. op dat het wachtwoord **0000** in dit geval niet werkt.



OPMERKING!

Wanneer u het wachtwoord bent vergeten, kunt u gebruikmaken van het masterwachtwoord **4725**.

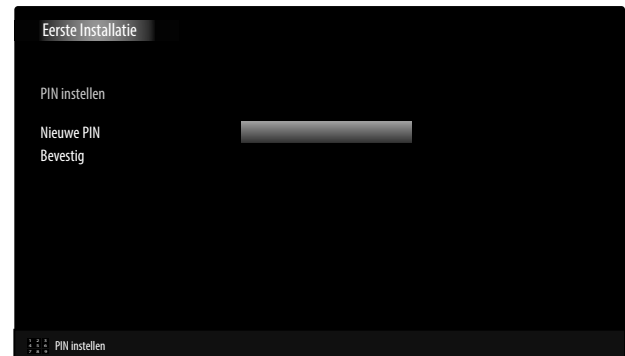

Tot besluit verschijnt de vraag of u netwerkinstelling wilt uitvoeren. Kies **NEEN**, wanneer u deze stap wilt overslaan. Wanneer u **JA** kiest, verschijnen de opties voor de netwerkinstelling:

- ▶ Kies hier het type netwerk **DRAADLOOS TOESTEL** of **TOESTEL MET KABEL**. Bij gebruik van een draadloze verbinding kiest u als type netwerk **DRAADLOOS TOESTEL** met de richtingstoetsen \blacktriangleleft \blacktriangleright van de afstandsbediening. Selecteer vervolgens de menuoptie **NETWERK** met de navigatietoetsen \blacktriangledown \blacktriangle van de afstandsbediening en activeer met de navigatietoetsen \blacktriangleleft \blacktriangleright . Wanneer u alle gewenste instellingen heeft uitgevoerd, druk u op de **gele toets**. De televisie zoekt naar beschikbare draadloze netwerken. Selecteer het gewenste netwerk. Als dit netwerk is beveiligd moet u de netwerksleutel invoeren. Raadpleeg daarvoor de handleiding van uw WLAN-router. Wanneer u de optie **TOESTEL MET KABEL** heeft gekozen, wordt er automatisch een dynamische verbinding gemaakt zodra de lcd-tv met internet wordt verbonden. Als voor de netwerkstatus Verbonden wordt aangegeven, kunt u de betreffende instellingen bevestigen met **OK** en vervolgens doorgaan met de initiële installatie. U kunt ook een statisch IP-adres opgeven. Druk hiervoor op de groene toets om het submenu **GEAVANCEERD** te openen. Voer met behulp van de cijfertoetsen het IP-adres in om uw televisie met internet te verbinden. Met de rode toets kunt u hier omschakelen van **DYNAMISCH** naar **STATISCH**.

Wanneer u niet alle gewenste instellingen heeft uitgevoerd, kunt u deze ook na de eerste installatie via het menu **INSTELLINGEN > NETWERKINSTELLINGEN** nog wijzigen.

Instelling zoektype: Antenne

- ▶ Selecteer om het digitale zenders zoeken te starten met de pijltoetsen ◀ ▶ **JA** en druk op **OK**. Om te annuleren, selecteert u met de pijltoetsen ◀ ▶ **NEEN** en drukt u op **OK**.



Instelling zoektype: Kabel

- Selecteer om het digitale zenders zoeken te starten met de pijltoetsen ◀ ▶ **JA** en druk op **OK**. Om te annuleren, selecteert u met de pijltoetsen ◀ ▶ **NEEN** en drukt u op **OK**.

- ▶ Hier kunt u aangeven of het digitale antennesignaal via **ANTENNE** (DVB-T) of via **KABEL** (DVB-C) wordt ontvangen. Afhankelijk van de ingestelde opties wordt gezocht naar digitale tv-kanalen.



- ▶ Om het zoeken te annuleren kunt u steeds op de toets **MENU** drukken.

5. Bediening

5.1. Zenderkeuze

U kunt een zender selecteren door op een van de toetsen **P +/-** op de afstandsbediening of **P/CH +/-** op het apparaat te drukken of door de zender rechtstreeks via een cijfertoets te selecteren.

Voer getallen van twee of drie cijfers in door de cijfertoetsen in de betreffende volgorde in te drukken.

- ▶ Met de toets **SWAP** selecteert u de als laatste weergegeven zender.
- ▶ Door op de toets **OK** op de afstandsbediening te drukken, kunt u de programmalijs oproepen, met de toetsen ▲ en ▼ de zender kiezen en met **OK** oproepen.

5.2. Geluidsinstellingen

- ▶ Met de volumetoetsen **-** **+** op de afstandsbediening of op het apparaat zet u het geluid harder of zachter.
- ▶ U kunt het geluid helemaal uitschakelen en opnieuw inschakelen met de toets **X** (Geluid uitschakelen).
- ▶ Met de toets **LANG** wordt de huidige audiotaal weergegeven.

5.3. Beeldinstellingen

- ▶ Met de toets **PRESET** selecteert u een van de beeldmodi: **NATUURLIJK, CINEMA, SPEL, SPORT, DYNAMISCH**.
- ▶ Afhankelijk van het programma worden beelden in 4:3 of 16:9 uitgezonden. Met de toets **SIZE** kunt u het beeldformaat aanpassen:

AUTO: Het weergegeven formaat wordt automatisch ingesteld op hetingangssignaal.	
VOLBEELD (alleen in de modus HDMI en bij HDTV uitzendingen): voor de pixelnauwkeurige weergave van het beeld (1:1).	
16:9: hier kan de linker- en rechterkant van een normaal beeld (beeldverhouding 4:3) gelijkmatig worden uitgerekt om het tv-scherm in de breedte te vullen.	
ONDERTITELS: met deze functie wordt tot op volle schermgrootte ingezoomd op een breed beeld (beeldverhouding 16:9) met ondertiteling.	
14:9: met deze optie stelt u de beeldverhouding 14:9 in.	

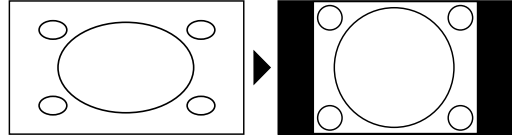
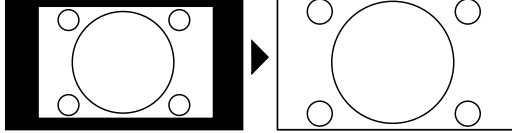
<p>14:9 ZOOM: met deze functie wordt tot aan de boven- of ondergrens van het scherm ingezoomd op een breed beeld (beeldverhouding 14:9)</p>	
<p>4:3: deze functie wordt gebruikt voor de weergave van een normaal beeld (beeldverhouding 4:3), omdat dit het oorspronkelijke formaat is.</p>	
<p>CINEMA: met deze functie wordt tot op volle schermgrootte ingezoomd op een breed beeld (beeldverhouding 16:9).</p>	

Deze instelling van de beeldformaten kunt u ook in het menu **BEELD > GEAVANCEERDE INSTELLINGEN > BEELD ZOOMEN** wijzigen.



OPMERKING!

U kunt de inhoud van het beeldscherm naar boven of beneden schuiven door op de toetsen 5/6 te drukken terwijl **14:9 ZOOM**, **CINEMA** of **ONDERTITELS** als beeldformaat is geselecteerd.

OPMERKING!

Houd er rekening mee dat afhankelijk van de ingestelde beeldbron niet alle beeldformaten beschikbaar zijn.

5.4. Informatie laten weergeven

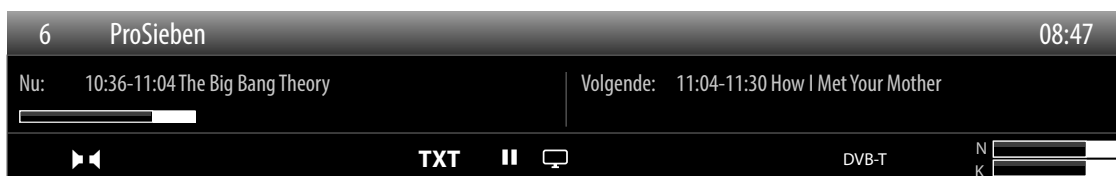

- ▶ Druk op de toets **INFO**, om informatie over de huidige zender weer te geven.
- ▶ Dezelfde informatie ontvangt u bij het omschakelen naar een andere zender.



OPMERKING!

Wanneer u de toets **MENU** en vervolgens de toets **INFO** indrukt, wordt meteen de Duitse elektronische handleiding geopend.

5.5. Lijsten met favorieten openen

In het menu **ZENDERLIJST > FAVORIETEN** kunt u afzonderlijke zenders opnemen in een lijst met favorieten.

- ▶ Druk op de toets **FAV**, om de lijst met favorieten te openen: In de programma-informatie, weergegeven op het pictogram Favorieten wordt naast de naam van de zender.
- ▶ Schakel met de toetsen **P +/-** om tussen de zenders binnen de lijst met favorieten.



OPMERKING!

Bij het oproepen van de zenderlijst met de **OK**-toets drukt, wordt de lijst met favorieten automatisch weergegeven.

- ▶ Of selecteer met de toetsen **▲** en **▼** van uw favorieten en open deze door op de **OK**-knop.
- ▶ Druk nogmaals op de toets **FAV**, om de lijst met favorieten te verlaten. Het pictogram in de Programma-informatie verdwijnt.

5.6. Bron kiezen



OPMERKING!

aangesloten bron komt alleen naar voren via de toets **SOURCE** als de bron gemarkeerd is, in het menu **INSTELLINGEN** onder **BRONNEN**.

- ▶ Met de Toets **SOURCE** selecteert u de ingangen van de aangesloten apparaten. Als het menu SOURCE is geopend, kunt u de gewenste bron rechtstreeks selecteren door op de betreffende cijfers te drukken.

1. **TV** TV-functie (analoog, DVB-T of DVB-C)
2. **EXT 1** Apparaat op SCART-aansluiting 1
3. **SIDE AV** Audio/Video ingang aan de zijkant van het toestel met behulp van een adapterkabel (AV)
4. **HDMI1** HDMI-ingang 1 (voor de aansluiting van CEC/ARC)
5. **HDMI2** HDMI-ingang 2
6. **HDMI3** HDMI-ingang 3
7. **YPBPR** Toestel aangesloten op de YPBPR-ingang met behulp van een adapterkabel (YUV)
8. **VGA/PC** Apparaat op PC-ingang
9. **WIRELESS DISPLAY** Weergave van de inhoud van een ander bronapparaat

- ▶ Met de pijltoetsen **▼ ▲** gaat u naar de gewenste signaalbron.

- ▶ Bevestig uw keuze met de toets **OK**.



OPMERKING!

Wanneer de CEC-functie is ingeschakeld kan mogelijk de naam van de bron HDMI1 door het afspeelapparaat worden gewijzigd.

5.7. Wireless Display

Via Wireless Display kunt u de inhoud van een bronapparaat (zoals een tablet-pc of smartphone) op het televisiescherm bekijken. Op het bronapparaat moet hiertoe minimaal Android versie 4.2 zijn geïnstalleerd. Steek de WIFI-dongle in het televisietoestel en selecteer **WIRELESS DISPLAY** als bron. De aanduiding „Ready for Connection“ wordt weergegeven.

Op het bronapparaat moet nu de instelling voor weergave op een televisiescherm worden geactiveerd. Het bronapparaat herkent nu de beschikbare televisietoestellen waarmee verbinding kan worden gemaakt.

Nadat een televisietoestel is gekozen wordt een verbinding tot stand gebracht. De aanduiding „Connecting to Wireless Display“ wordt weergegeven, waarna de beeldschermweergave van het bronapparaat op het televisiescherm verschijnt.



OPMERKING!

Wireless Display kan alleen worden gebruikt als het mobiele apparaat deze functie ondersteunt.

De scan- en verbindingprocessen wijken af, afhankelijk van de door u gebruikte programma's.

Lees daartoe tevens de handleiding van het bronapparaat.

Op Android gebaseerde mobiele apparaten moeten zijn voorzien van softwareversie 4.2 of hoger.



WIRELESS DISPLAY verschijnt alleen in de bronnenselectie als de WiFi-dongle is geplaatst!

6. Teletekst

Teletekst is een gratis service, die door de meeste televisiestations wordt uitgezonden en actuele informatie zoals nieuws, weer, televisieprogramma's, aandelenkoersen, ondertiteling en andere thema's biedt. Uw televisie biedt tal van handige functies voor het bedienen van de teletekst, zoals Multipage-Text, opslag van subpagina's of snelle navigatie.

6.1. Teletekst bedienen

Uw afstandsbediening beschikt over speciale teleteksttoetsen voor het bedienen van teletekst.



- ▶ Selecteer een televisiezender die teletekst uitzendt.
- ▶ Druk eenmaal op de toets  om de basis-/indexpagina van de teletekst weer te geven.
- ▶ Als u nogmaals op  drukt, wordt de tekst transparant over het televisiebeeld geplaatst.
- ▶ Als u een derde maal op de toets  drukt, schakelt u weer over naar de televisiemodus.

6.1.1. Teletekstpagina's selecteren

Cijfertoetsen

- ▶ Voer met de cijfertoetsen het uit drie cijfers bestaande nummer van de gewenste teletekstpagina in.
- ▶ Het nummer van de geselecteerde pagina wordt in de linkerbovenhoek van het beeldscherm weergegeven. De teletekstteller zoekt zolang tot het geselecteerde paginanummer is gevonden.





Pagina's doorbladeren

- ▶ Met de toetsen voor zenderselectie of de pijltoetsen  en  bladert u vooruit en achteruit door de teletekstpagina's.

Gekleurde toetsen

- ▶ Als beneden aan het scherm tekst in kleur wordt weergegeven, kunt u de bijbehorende inhoud direct selecteren door op de bijbehorende gekleurde toets ROOD, GROEN, GEEL of BLAUW te drukken.

Subpagina's

Sommige teletekstpagina's bevatten subpagina's. Onder aan het scherm wordt bv. **1/3** weergegeven. De subpagina's worden met tussenpozen van circa een halve minuut na elkaar weergegeven. U kunt de subpagina's ook zelf oproepen door op de toets  of  te drukken. Er verschijnt een invoerveld van vier cijfers waarin u het nummer van een subpagina (bv. **0002**) kunt invoeren. U kunt ook met de pijltoetsen   door de subpagina's bladeren.

INDEX

- ▶ Met de toets **RETURN** selecteert u de indexpagina. Deze bevat een lijst met teletekstinhoud.

7. Apparaten aansluiten

7.1. Hoofdtelefoon aansluiten

Sluit de hoofdtelefoon aan op de hoofdtelefoonaansluiting (📞). Het volume van de hoofdtelefoon kan in het menu **GELUID**, submenu **HOOFDTELEFOON VOLUME** worden ingesteld. Om het geluid van de luidsprekers bij gebruik van een hoofdtelefoon uit te schakelen, drukt u op de toets  of vermindert u het volume in het menu **GELUID**, submenu **VOLUME**.



WAARSCHUWING!

Het gebruik van een hoofdtelefoon met een te hoog volume veroorzaakt een zeer hoge geluidsdruk en kan leiden tot blijvende gehoorschade. Stel het geluidsvolume vóór de weergave in op de laagste stand. Start de weergave en verhoog het volume tot het niveau dat u aangenaam vindt. Door het veranderen van de basisinstellingen van de equalizer kan het volume worden verhoogd en kan blijvende gehoorschade ontstaan.



WAARSCHUWING!

Wanneer het apparaat langere tijd op een hoog geluidsvolume via een hoofdtelefoon wordt gebruikt, kan dit leiden tot gehoorschade bij de luisteraar.

7.2. Digitale versterker via coaxiale aansluiting

Met behulp van de aansluiting **SPDIF Coax. OUT** kunt u het audiosignaal van uw LCD-TV via een digitale versterker weergeven.

- ▶ Sluit hiertoe een coaxkabel aan tussen de aansluiting **SPDIF Coax. OUT** van de LCD-TV en op de bijbehorende ingang van de versterker.

7.3. Soundbar/Surround-installatie aansluiten

Als u voor de optimalisatie van het geluid een Soundbar of een Surround-installatie wilt aansluiten, kunt u de volgende typen aansluitingen gebruiken:



OPMERKING!

De ARC-functie stelt u in staat een Soundbar/Surround-installatie met behulp van de HDMI1-aansluiting op de smart-tv aan te sluiten. Lees hierdoor de desbetreffende paragraaf op pagina 36.

Via de SPDIF Coax. OUT-aansluiting

- ▶ Als uw Soundbar/Surround-installatie over een coaxiale SPDIF-aansluiting beschikt, gebruikt u een tulpkabel (niet meegeleverd) om deze aansluiting te verbinden met de **SPDIF Coax. OUT**-aansluiting van de lcd-tv.
- ▶ Als uw Soundbar/Surround-installatie over een optische SPDIF-aansluiting beschikt, gebruikt u een adapter (optisch-naar-coaxiaal, niet meegeleverd) om deze aansluiting te verbinden met de **SPDIF Coax. OUT**-aansluiting van de lcd-tv.

Via de hoofdtelefoonuitgang

- ▶ Gebruik een adapter met 3,5 mm klinkstekker naar 2x tulp (niet meegeleverd) om de hoofdtelefoonuitgang (📞) van de lcd-tv te verbinden met de audio-ingangen van uw Soundbar/Surround-installatie. In het menu **GELUID**, submenu **HOOFDTELEFOON VOLUME/GELUIDSUITGANG** moet vervolgens de instelling **GELUIDSUITGANG** worden gekozen. Het volume van de hoofdtelefoonuitgang kan vervolgens niet meer worden ingesteld onder **HOOFDTELEFOON VOLUME**.

Via de SCART-aansluiting

- ▶ Gebruik een adapter met Scart-naar 2x tulp (niet meegeleverd) om de SCART-aansluiting van de lcd-tv te verbinden met de audio-ingangen van uw Soundbar/Surround-installatie.

7.4. DVD/Blu-Ray-speler aansluiten

Om een DVD/Blu-Ray-speler aan te sluiten, beschikt u over verschillende mogelijkheden:

Met een HDMI-kabel

- ▶ Als de DVD/ Blu-Ray-speler over een HDMI-uitgang beschikt, kunt u een HDMI-kabel (niet meegeleverd) aansluiten. U heeft geen extra kabel nodig voor de geluidsoverdracht.

Met een Component-videokabel 3x tulp naar een 3,5 mm jackplug

- ▶ Als de DVD/Blu-Ray-speler is voorzien van YUV-uitgangen (Y Pb Pr), wordt aangeraden om de speler met behulp van de meegeleverde YUV-adaptor via een Component-kabel (3x tulp groen/blauw/rood) aan te sluiten op de YPbPr-aansluiting op de LCD-TV.



OPMERKING!

Gebruik uitsluitend de meegeleverde YUV-adaptor.

- ▶ Voor de geluidsoverdracht verbindt u de AV-kabel met de Side AV-aansluiting op de lcd-tv. De benodigde adapter-kabel wordt meegeleverd. Verbind een stereo-cinchkabel (rode en witte stekkers) met de AV-kabel en de audio-uitgangen van het externe apparaat.



OPMERKING!

Gebruik uitsluitend de meegeleverde AV-adaptor.

Met een SCART-kabel

- ▶ Sluit een DVD/Blu-Ray-speler met SCART-kabel aan op de aansluitingen SCART. U heeft geen extra kabel nodig voor de geluidsoverdracht.

Met een AV-adapter

Verbind de AV-adaptor met de Side AV-aansluiting op de LCD-TV.

Verbind een stereo cinchkabel (rode en witte stekker) met de AV-adaptor en de audio-uitgangen van het externe apparaat.

- ▶ Verbind een video cinchkabel (gele stekker) met de AV-adaptor en de video-uitgang van het externe apparaat.



OPMERKING!

Gebruik uitsluitend de meegeleverde AV-adaptor.

7.5. Videorecorder aansluiten

- ▶ Sluit een antennekabel aan op de antenneaansluiting van de LCD-TV en op de antenne-uitgang van de videorecorder.
- ▶ Sluit nog een antennekabel aan op de antenne-ingang van de videorecorder en de antenneaansluiting in de wand. Daarnaast kunt u de LCD-TV en videorecorder verbinden met een SCART-kabel. Dit wordt aangeraden voor een goede beeld- en geluidskwaliteit. Als u stereogeluid wilt overbrengen, is een SCART-aansluiting nodig.
- ▶ Sluit de SCART-kabel aan op een van beide SCART-aansluitingen van de LCD-TV.
- ▶ Sluit het andere uiteinde van de SCART-kabel aan op de SCART OUT-aansluiting van de videorecorder.

7.6. DVD-recorder aansluiten

- ▶ Sluit het uiteinde van de SCART-kabel aan op de SCART OUT-aansluiting van de DVD-recorder.
- ▶ Sluit het andere uiteinde van de SCART-kabel aan op een van beide SCART-aansluitingen van de LCD-TV.
- ▶ Sluit een antennekabel aan op de antenneaansluiting van de LCD-TV en op de antenne-uitgang van de DVD-recorder.
- ▶ Sluit nog een antennekabel aan op de antenne-ingang van de DVD-recorder en de antenneaansluiting in de muur.

7.7. Ontvanger (SAT, DVB-T, decoder, etc.) aansluiten

Er zijn verschillende mogelijkheden om een apparaat dat wordt gebruikt als ontvanger voor de LCD-TV aan te sluiten op uw LCD- (bv. SAT-ontvanger, DVB-T-ontvanger, decoder, set-top-box).

Met een HDMI-kabel

- ▶ Als de DVD-speler over een HDMI-uitgang beschikt, kunt u een HDMI-kabel (niet meegeleverd) aansluiten. U heeft geen extra kabel nodig voor de geluidsoverdracht.

Met een Component-videokabel 3x tulp naar een 3,5 mm jackplug

- ▶ Als de receiver is voorzien van YUV-uitgangen (Y Pb Pr), wordt aangeraden om de receiver met behulp van de meegeleverde YUV-adaptor via een Component-kabel (3x tulp groen/blauw/rood) aan te sluiten op de YPbPr-aansluiting op de LCD-TV.



OPMERKING!

Gebruik uitsluitend de meegeleverde YUV-adaptor.

-
- ▶ Voor de geluidsoverdracht verbindt u de AV-kabel met de Side AV-aansluiting op de lcd-tv. De benodigde adapterkabel wordt meegeleverd. Verbind een stereo-cinchkabel (rode en witte stekkers) met de AV-kabel en de audio-uitgangen van het externe apparaat.

**OPMERKING!**

Gebruik uitsluitend de meegeleverde AV-adapter.

Met een SCART-kabel

- ▶ Sluit een ontvanger met SCART-kabel aan op de aansluiting **SCART**. U heeft geen extra kabel nodig voor de geluidsoverdracht.

Met een AV-adapter

- ▶ Verbind de AV-adapter met de Side AV-aansluiting op de LCD-TV.
- ▶ Verbind een stereo cinchkabel (rode en witte stekker) met de AV-adapter en de audio-uitgangen van het externe apparaat.
- ▶ Verbind een video cinchkabel (gele stekker) met de AV-adapter en de video-uitgang van het externe apparaat.

**OPMERKING!**

Gebruik uitsluitend de meegeleverde AV-adapter

7.8. DVD-/videorecorder en SAT-ontvanger aansluiten

Als u tegelijkertijd een DVD- of videorecorder en een satellietontvanger wilt aansluiten, kunt u de volgende aansluitingsmethode gebruiken:

- ▶ Sluit de ontvanger aan op de hierboven beschreven wijze.
- ▶ Sluit vervolgens de ontvanger met een SCART-kabel aan op de SCART-uitgang van de DVD-recorder en de overeenkomstige SCART-ingang van de ontvanger.
- ▶ Sluit een antennekabel aan op de antenneaansluiting van de LCD-TV en op de antenne-uitgang van de recorder.
- ▶ Sluit nog een antennekabel aan op de antenne-ingang van de DVD-recorder en de antenne-uitgang van de decoder.
- ▶ Sluit de SAT-ontvanger vervolgens aan op de LNB van de satellietschotel.

7.9. Camcorder aansluiten

- ▶ Verbind de AV-adapterkabel met de Side AV-aansluiting op de LCD-TV.
- ▶ Verbind een stereo cinchkabel (rode en witte stekker) met de AV-adapterkabel en de audio-uitgangen van het externe apparaat.
- ▶ Verbind een video cinchkabel (gele stekker) met de AV-adapterkabel en de video-uitgang van het externe apparaat.

**OPMERKING!**

Gebruik uitsluitend de meegeleverde AV-adapter

7.10. Apparaat met HDMI- of DVI-uitgang

HDMI ("High Definition Multimedia Interface") vormt de enige interface in de amusementslektronica waarmee tegelijkertijd audio- en videogegevens digitaal worden overgedragen. Alle op dit moment bekende beeld- en geluidsindelingen, met inbegrip van HDTV (High Definition Television), kunnen hiermee worden verwerkt, zodat ook een resolutie van 1080i zonder kwaliteitsverlies kan worden weergegeven.

Veel elektronische apparaten voor de consumentenmarkt zoals DVD-spelers zijn nu voorzien van HDMI- of DVI-uitgangen.

7.10.1. Extern apparaat met HDMI-uitgang aansluiten

- ▶ Sluit een HDMI-kabel (niet meegeleverd) aan tussen een van de HDMI-ingangen van de LCD-TV en de HDMI-uitgang van het externe apparaat.
- ▶ Als u het HDMI-apparaat heeft aangesloten, schakelt u vervolgens de LCD-TV in.
- ▶ Zet het externe HDMI-weergaveapparaat aan.

7.10.2. Extern apparaat met DVI-uitgang aansluiten

Als het externe apparaat over een DVI-uitgang beschikt, kunt u het ook op de HDMI-ingang aansluiten (HDMI is compatibel met DVI – “Digital Visual Interface”). Hiervoor heeft u een DVI-naar-HDMI-adapter nodig.

Omdat de DVI-uitgang geen geluidssignaal doorgeeft, moet u bovendien een audiokabel aan voor het geluid aansluiten. Gebruik daarvoor een audio cinchkabel (rood/wit) (niet meegeleverd), die u aansluit op de Component-ingangen AUDIO IN L/R aan de achterkant van het apparaat.

7.11. PC aansluiten

De LCD- wordt als een beeldscherm of extra monitor aangesloten op uw PC of notebook. Het beeld van uw PC of notebook wordt dan weergegeven op de LCD-TV.

U sluit de LCD-TV als volgt aan op de PC:

- ▶ Schakel beide apparaten uit.
- ▶ Sluit een VGA-kabel (beeldschermkabel; niet meegeleverd) aan op de VGA-ingang van de LCD-TV en aan de uitgang voor de videokaart van de PC of het notebook.
- ▶ Draai de schroeven van de beeldschermkabel met de vingers vast, zodat de stekkers goed in de aansluitingen blijven zitten.
- ▶ Wanneer u ook het geluid wilt doorgeven, sluit u met behulp van de AV-adapter een audiokabel aan op de SIDE AV-aansluiting.
- ▶ Schakel eerst de LCD- in.
- ▶ Schakel pas daarna de PC/notebook in.
- ▶ Selecteer met **SOURCE** de PC-modus.

Het PC-beeld wordt weergegeven op de LCD-TV. Met de toets **SOURCE** gaat u weer terug naar de TV-modus.

Als u de LCD-TV als tweede monitor op uw PC wilt gebruiken kan het in bepaalde omstandigheden nodig zijn om de beeldscherminstellingen van uw besturingssysteem te wijzigen. Raadpleeg de handleiding van de PC/notebook om vast te stellen waar u op moet letten als u met meerdere beeldschermen werkt

7.12. Netwerk aansluiten

Aansluiten via een router/switch/hub

- ▶ Sluit uw PC met een hiervoor geschikte kabel aan op een van de LAN-aansluitingen van de router/switch/hub (bv. LAN).



OPMERKING!

Om gebruik te kunnen maken van de DLNA-functie, moet de andere hardware zich in hetzelfde netwerk bevinden.

- ▶ Gebruik nog een LAN-uitgang van de router/switch/hub (bv. LAN) voor de aansluiting van uw televisie. Sluit daarvoor de LAN-poort aan de achterkant van de televisie aan op de LAN-aansluiting van de router/switch/hub.

Aansluiten via een netwerkaansluiting

Afhankelijk van de netwerkconfiguratie kunt u uw televisie aansluiten op uw LAN-netwerk. Gebruik in dit geval een Ethernet-kabel om uw televisie direct met de netwerkaansluiting in de muur te verbinden.

Via de wifi-dongle

Als u de mogelijkheid heeft om een verbinding te maken met een wifi-router, gebruikt u een wifi-stick en sluit u deze aan op de USB-aansluiting van de televisie. Lees voor de installatie van het WLAN-netwerk ook de paragraaf “**NETWERKINSTELLINGEN**” op pagina „Netwerk-Einstellingen” op pagina 34.



OPMERKING!

Sluit uw WLAN-stick met behulp van de meegeleverde USB-verlengkabel aan op het apparaat om een optimale ontvangst te waarborgen.

8. Via het OSD-menu

8.1. Navigeren in menu

- ▶ Druk op de menutoets **MENU** om het OSD te activeren.
- ▶ Met de pijltoetsen ◀ ▶ selecteert u de opties uit het hoofdmenu.
- ▶ Druk op de toets **OK** om de gekozen optie van het hoofdmenu op te roepen.
- ▶ Met de pijltoetsen ▲ ▼ selecteert u de opties uit een menu.
- ▶ Met de toets **RETURN** keert u telkens een stap terug in het menu tot aan het hoofdmenu.
- ▶ Met de pijltoetsen ◀ ▶ ▲ ▼ stelt u een gewenste waarde in of geeft u een andere selectie op.
- ▶ Met de toets **EXIT** of **MENU** sluit u het menu.

Denk eraan dat het menu, afhankelijk van de instelling, automatisch wordt gesloten wanneer er geen toets wordt ingedrukt.



OPMERKING!

In het OSD-menu worden onderaan de beschikbare aanvullende opties weergegeven.

U heeft de keuze uit de volgende hoofdmenu's

- Menu **BEELD**
- Menu **GELUID**
- Menu **INSTELLINGEN**
- Menu **INSTALLATIE**
- Menu **ZENDERLIJST**
- Menu **MEDIA BROWSER**



OPMERKING!

Door mogelijke technische wijzigingen kunnen de hier beschreven menu's afwijken van de menu's op uw scherm.

OPMERKING!

Afhankelijk van de door u geselecteerde bron, zijn niet alle menu's beschikbaar. Als u als bron VGA/PC selecteert, verschijnen er meer menu's



OPMERKING!

Wanneer u de toets **MENU** en vervolgens de toets **INFO** indrukt, wordt meteen de Duitse elektronische handleiding geopend.

8.2. Menusysteem in details

8.2.1. Menu Beeld



Menu-item	Instellingen
MODUS	Beeldmodus selecteren: NATUURLIJK, CINEMA, SPEL, SPORT, DYNAMISCH . Deze functie komt overeen met de werking van de toets PRESET .
CONTRAST	Contrast verlagen resp. verhogen (bereik 0-63).
HELDERHEID	Helderheid verlagen resp. verhogen (bereik 0-63).
SCHERPTE	Scherpte verlagen resp. verhogen (bereik 0-31).
KLEUR	Kleurverzadiging verlagen resp. verhogen (bereik 0-63).
ENERGIEBESPARENDE MODUS	Als u de modus energiebesparing instelt op ECO , wordt de televisie in de zuinige modus gezet en wordt de helderheid van de televisie ingesteld op de optimale waarde. Als de modus energiebesparing is ingeschakeld, is de instelling BACKLIGHT niet beschikbaar.  OPMERKING! In de beeldmodus DYNAMISCH kan de energiezuinige modus niet worden ingeschakeld.
BACKLIGHT	Hier kunt u met de pijltoetsen ◀ ▶ de achtergrondverlichting instellen. Hierbij kunt u kiezen uit LAAG, GEMIDDELD, HOOG en AUTOMATISCH
RUISONDERDRUKKING	Met deze functie kunt u de ruis in het beeld verminderen en de beeldkwaliteit verbeteren als het signaal zwak is. Maak een keuze uit UIT, LAAG, GEMIDDELD en HOOG .

Menu-item	Instellingen	
GEAVANCEERDE INSTELLINGEN	Uitgebreide instelling	
	DYNAMISCH CONTRAST	Dynamisch contrast instellen: LAAG, GEMIDDELD, HOOG, UIT.
	KLEURTEMP	Kleurtint selecteren: NORMAAL, WARM, KOEL.
	BEELD ZOOMEN	Hier stelt u het beeldformaat in. Deze functie komt overeen met de werking van de toets SIZE .
	FILMMODUS	Als u de met de videocamera opgenomen films zonder trillen wilt afspelen, stelt u Film-modus in op Auto-Position.
	HUIDTOON	Huidtint instellen
	KLEURVER-SCHUIVING	Kleurverschuiving instellen
	RGB VERSTERKING	Kleurversterking afzonderlijk instellen
	HDMI TRUE BLACK	HDMI True Black (optioneel): Wanneer het beeldsignaal via een HDMI-ingang wordt geleverd, is deze functie beschikbaar in het instellingenmenu Beeld. U kunt deze functie gebruiken om het zwart van de beelden te versterken. U kunt deze functie instellen op " AAN " om de modus HDMI True Black te activeren.
STANDAARD	Zet met OK alle beeldinstellingen terug op de fabrieksinstellingen.	

8.2.2. Menu Beeld in de VGA/PC-modus

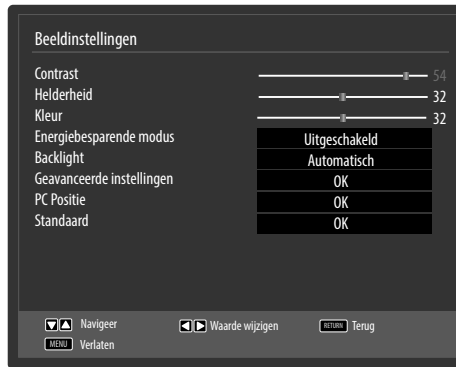

Menu-item	Instellingen	
CONTRAST	Contrast verlagen resp. verhogen (bereik 0-63).	
HELDERHEID	Helderheid verlagen resp. verhogen (bereik 0-63).	
KLEUR	Kleurverzadiging verlagen resp. verhogen (bereik 0-63).	
ENERGIEBESPA- RENDE MODUS	Is in deze modus uitgeschakeld	
BACKLIGHT	Hier kunt u met de pijltoetsen ◀ ▶ de achtergrondverlichting instellen. Hierbij kunt u de opties LAAG, GEMIDDELD, HOOG en AUTOMATISCH kiezen.	
GEAVANCEERDE INSTELLINGEN	Uitgebreide instelling	
		
	DYNAMISCH CONTRAST	Dynamisch contrast instellen: LAAG, GEMIDDELD, HOOG, UIT.
	KLEURTEMP	Kleurtint selecteren: NORMAAL, WARM, KOEL
	BEELD ZOOMEN	Hier stelt u het beeldformaat in. Deze functie komt overeen met de werking van de toets SIZE .
	FILMMODUS	Functie voor een geoptimaliseerde beeldweergave bij films.
	HUIDTOON	Huidtint instellen
RGB VERSTERKING	Kleurversterking afzonderlijk instellen	

Menu-item	Instellingen	
PC POSITIE	AUTO PLAATSEN	Als het beeld is verschoven, kunt u de optie AUTO PLAATSEN selecteren en op OK drukken om het weer in het midden te plaatsen. Deze functie moet bij volledig beeld worden uitgevoerd, anders kloppen de instellingen niet.
	HOR. POSITIE	Hier kunt u de horizontale positie van het beeld wijzigen met behulp van ◀ ▶ .
	VERT. POSITIE	Hier kunt u de verticale positie van het beeld wijzigen met behulp van ◀ ▶ .
	PIXELFREQ.	Met deze instelling wordt het beeldsignaal gesynchroniseerd met de pixelfrequentie van het beeldscherm. Hiermee worden storingen gecorrigeerd die als verticale strepen bij pixelintensieve weergaven (zoals tabellen of tekst met een klein lettertype) kunnen optreden. Stel de pixelfrequentie in met ◀ ▶ .
	FASE	Als het beeld van de PC niet duidelijk wordt weergegeven, kunt u het beeldsignaal hier met behulp van ◀ ▶ synchroniseren met de pixels van de LCD-TV. Daardoor wordt het beeld scherper en gelijkmatiger.
STANDAARD	Zet met ▶ of OK alle beeldinstellingen terug op de fabriekswaarden.	

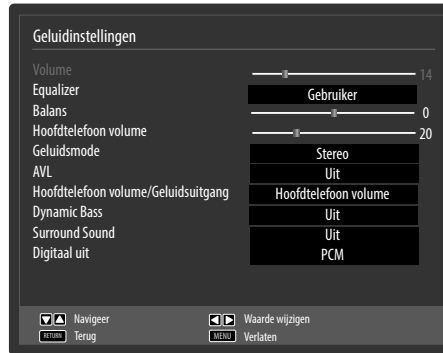



Menu-item	Instellingen
VOLUME	Basisinstelling van het volume bij inschakelen (bereik 0-63). Selecteer een matig basisvolume.
EQUALIZER	In het menu Equalizer kan de voorinstelling worden ingesteld op MUZIEK, FILM, SPRAAK, NORMAAL, KLASSIEK en GEBRUIKER . De instellingen in het menu Equalizer kunnen alleen worden gewijzigd wanneer GEBRUIKER is ingesteld als equalizermodus.
BALANS	Stel de balans in tussen de linker- en rechterluidspreker (bereik tussen -31 en +31).
HOOFDTELEFOON VOLUME	Voer hier het volume van de hoofdtelefoon in. Deze kan alleen worden geregeld als u onder de optie HOOFDTELEFOON VOLUME/GELUIDSUITGANG de instelling HOOFDTELEFOON VOLUME heeft gekozen.
	 <p>WAARSCHUWING! Wanneer het apparaat langere tijd op een hoog geluidsvolume via een hoofdtelefoon wordt gebruikt, kan dit leiden tot gehoorschade bij de luisteraar.</p>
GELUIDSMODE	Basisinstelling STEREO . Als de huidige uitzending de DUAL-modus ondersteunt (bv. bij tweetalige uitzendingen), kunt u hier bovendien kiezen tussen DUAL_I en DUAL_II (originale taal en synchronisatie).
AVL	Deze functie stemt de verschillende volumes van de verschillende uitzendingen op elkaar af. Als u dit instelt op UIT , hoort u het oorspronkelijke volume. Als u dit instelt op AAN , hoort u een gelijkmatig volume.
HOOFDTELEFOON VOLUME/GELUIDSUITGANG	Selecteer het audiosignaal voor de hoofdtelefoon. De instelling HOOFDTELEFOON VOLUME verandert de volumeregeling van het signaal. Bij de instelling GELUIDSUITGANG heeft het signaal een vooraf gedefinieerd volume, dat niet kan worden gewijzigd. Wanneer deze instelling is geselecteerd, kan een externe versterker op het apparaat worden aangesloten.
DYNAMIC BASS	Stel de basversterking in op AAN of UIT .
SURROUND SOUND	Schakel het surround-effect in of uit.
DIGITAAL UIT	Stel hier het audiotype voor de digitale uitgang in.

8.2.4. Menu Instellingen



Menu-item	Instellingen
CI MODULE	<p>Als u Pay-TV programma's wilt bekijken, dient u zich vooraf bij een aanbieder aan te melden. Na de aanmelding ontvangt u van de aanbieder een CAM-module (Conditional Access Module) en een speciale kaart. Raadpleeg voor meer Informatie over de instellingen de documentatie bij de module.</p> <p>Installeer de CI-componenten als volgt in uw televisie:</p> <ul style="list-style-type: none">▶ Schakel de televisie uit en trek de stekker uit het stopcontact.▶ Plaats eerst de CI-module in de lezer op de zijkant van de LCD-TV. Plaats vervolgens de kaart. <p> OPMERKING! U mag de CI-module alleen insteken of uitnemen als het apparaat op stand-by staat of van de netvoeding is losgekoppeld.</p> <p> LET OP! <i>De CI-module kan alleen in de juiste positie worden ingestoken. De CI-module of de televisie kunnen worden beschadigd wanneer u de CI-module met te veel kracht probeert in te steken.</i></p> <ul style="list-style-type: none">▶ Sluit de televisie aan op de voeding, schakel het toetsel in en wacht enkele ogenblikken tot de kaart wordt herkend. <p>Bij sommige CI-modules zijn verder nog enkele stappen vereist die u in het menu CI MODULE kunt uitvoeren.</p> <p>Wanneer er geen module is geplaatst, wordt "GEEN ALG. INTERFACE MODULE GE-DETECT." op het beeldscherm weergegeven.</p>

Menu-item	Instellingen	
TAAL	<p>In het menu TAALINSTELLINGEN worden alle taalinstellingen uitgevoerd en weergegeven.</p> 	
MENU	<p>Hier selecteert u de taal van het OSD-menu (d.w.z. de taal voor meldingen op het scherm). De taal wordt direct veranderd. Kies geen taal die u niet begrijpt.</p>	
<p>Indien beschikbaar worden deze instellingen gebruikt. Anders worden de huidige instellingen gebruikt.</p>		
VOOR-KEUR	AUDIO	<p>Als een uitzending zoals bijv. een film in verschillende talen wordt uitgezonden kunt u ervoor kiezen om de gesproken taal te selecteren (bijv. de oorspronkelijke taal).</p>
	ONDERTIT.	<p>Als de uitzending ondertitels voor doven en slechthorenden bevat kan hier de gewenste taal worden ingesteld.</p>
	TELETEKST	<p>Selecteer de gewenste teletekst taalgroep.</p>
	GIDS	<p>Als voor het tv-programma (Guide), meerdere talen beschikbaar zijn kunt u deze optie gebruiken om de gewenste taal te selecteren.</p>
HUIDIG	AUDIO	<p>Selecteer de gewenste audio-modus.</p>
	ONDERTIT.	<p>Selecteer de gewenste ondertiteling-modus.</p>

Menu-item	Instellingen	
OUDERLIJK TOEZICHT	<p>Als u deze optie bevestigt met OK wordt een dialoogvenster geopend. Er wordt om het wachtwoord (resp. de blokkeringsleutel) gevraagd. Gebruik het masterwachtwoord "4725" of het wachtwoord dat u bij de eerste installatie heeft opgegeven. Bij correcte invoer wordt het dialoogvenster van de beveiligingsinstellingen geopend.</p>	
	MENUVERGREDELING	<p>Via de instelling MENUVERGREDELING wordt de menu-toegang geactiveerd of gedeactiveerd. U kunt de toegang tot het installatiemenu of tot het volledige menusysteem deactiveren.</p>
	VOLWASSENVERGREDELING	<p>Als deze optie is ingesteld, wordt leeftijdsinformatie opgehaald van de zender. Als de betreffende leeftijdscategorie op het toestel is gedeactiveerd, wordt de toegang tot het programma geblokkeerd.</p>
	KINDERSLOT	<p>Als het kinderslot is geactiveerd, kan de televisie uitsluitend via de afstandsbediening bediend worden. In dat geval zijn alle toetsen op het bedieningspaneel van de televisie, behalve de toets Stand-by/Aan, buiten werking gesteld. Als het kinderslot is geactiveerd, kunt u de televisie met de toets Stand-by/Aan op stand-by zetten.</p> <p>U heeft dan de afstandsbediening nodig om de televisie weer in te schakelen. Als op een toets wordt gedrukt, wordt het bericht "KINDERSLOT AAN" weergegeven op het beeldscherm en wordt het menu niet weergegeven.</p>
	PIN INSTELLEN	<p>Hiermee wordt een nieuwe pincode ingesteld. Voer met de cijfertoetsen een nieuwe pincode in. U moet de nieuwe pincode ter bevestiging nogmaals invoeren.</p> <p> OPMERKING! Noteer de nieuwe PIN-code. Als u de PIN-code bent vergeten, moeten de fabriekinstellingen worden hersteld en gaan alle instellingen en programmajijsten verloren.</p>

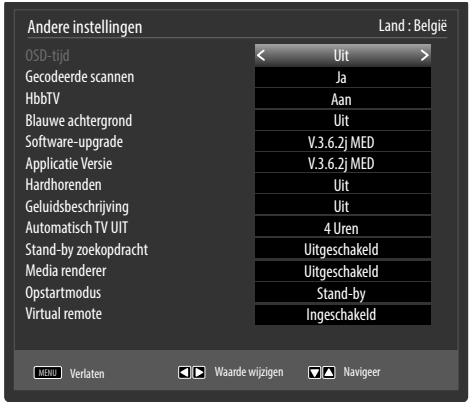

Menu-item	Instellingen
TIMERS	<p>Via de optie SLEEP TIMER kunt u het apparaat zodanig programmeren dat het automatisch wordt uitgeschakeld. U kunt de tijd instellen in stappen van 30 minuten (maximaal 2 uur). Me-teen na de instelling gaat de tijd voor de slaaptimer lopen. Selecteer UIT om deze functie te beëindigen.</p> <p>In het timermenu kunt u het begin en het einde programmeren van een uitzending die u niet wilt missen. Ga daarvoor als volgt te werk: druk op de gele toets om een uitzending op te nemen in de timer of druk, bij een beschikbare uitzending, op de groene toets om de instellingen te bewerken.</p>  <p>De timerfunctie kan worden gebruikt om op een specifiek tijdstip over te schakelen naar een andere zender (als het apparaat is ingeschakeld). Als het apparaat zich in de stand-bymodus be-vindt, wordt op het ingestelde tijdstip het gewenste signaal doorgegeven aan de SCART-aan-sluiting. Het apparaat wordt daarbij niet ingeschakeld. Op die manier kan in de stand-bymodus een uitzending bijvoorbeeld met een videorecorder worden opgenomen. In dat geval knippert de LED aan de voorkant van het apparaat.</p>
NETWERK TYPE	Weergave van het type zendergroep.
TIMER TYPE	Dit is vastgelegd en kan niet worden veranderd.
KANAAL	Kies de zender.
OPNAMETYPE	Dit is vastgelegd en kan niet worden veranderd.
DATUM	Voer hier de datum in. Met de cijfertoetsen verandert u het cijfer tussen rechte haken.
START	Voer de begintijd in.
EINDE	Voer de eindtijd in.
DUUR	De duur wordt automatisch vastgesteld.
HERHAAL	Geef aan met welke tussenpozen de timer moet worden herhaald.
WIJZIGEN/WISSEN	Als NIET TOEGELATEN is geselecteerd, wordt een slotsymbool weergegeven. In dat geval kunt u de vermelding alleen met de pincode openen.

Menu-item	Instellingen	
DATUM/ TIJDINSTELLING	Hier kunt u de tijdinstellingen wijzigen	
	DATUM/TIJD: Weergave van de ingestelde datum en tijd. Deze vermeldingen kunnen niet gewijzigd worden.	
	TIJDINSTELLINGEN: Als u de vermelding wijzigt van AUTO in MANUEEL , kunt u in het volgende menu-item de geselecteerde tijdzone telkens met volle uren vooruit- of terugzetten.	
	TIJDZONE: Alleen actief als het vorige menu-item is ingesteld op " MANUEEL ". Kies de waarde met ◀ ▶ . De huidige tijd wordt aangepast.	
BRONNEN	<p>In dit menu kunt u bronnen deactiveren en activeren. Deactiveer een bron door deze te selecteren en op ◀ ▶ te drukken. Gedeactiveerde bronnen worden niet weergegeven in de selectielijst, die wordt geopend met de toets SOURCE .</p> <p>Als u de naam van een bron wilt wijzigen, drukt u op de rode toets (ZOOM). Vervolgens kunt u met behulp van de pijltoetsen ◀ ▶ ▲ ▼ de naam wijzigen.</p>	
NETWERKINSTELLINGEN	<p>Kies hier het type netwerk DRAADLOOS TOESTEL of TOESTEL MET KABEL. Bij gebruik van een draadloze verbinding kiest u als type netwerk DRAADLOOS TOESTEL met de richtingstoetsen ◀ ▶ van de afstandsbediening. Selecteer vervolgens de menuoptie NETWERK met de navigatietoetsen ▼ ▲ van de afstandsbediening en activeer met de navigatietoetsen ◀ ▶ . Wanneer u alle gewenste instellingen heeft uitgevoerd, drukt u op de gele toets. De televisie zoekt naar beschikbare draadloze netwerken. Selecteer het gewenste netwerk. Als dit netwerk is beveiligd moet u de netwerksleutel invoeren. Raadpleeg daarvoor de handleiding van uw WLAN-router.</p> <p>Wanneer u de optie TOESTEL MET KABEL heeft gekozen, wordt er automatisch een dynamische verbinding gemaakt zodra de lcd-tv met internet wordt verbonden. Als voor de netwerkstatus Verbonden wordt aangegeven, kunt u de betreffende instellingen bevestigen met OK en vervolgens doorgaan met de initiële installatie.</p> <p>U kunt ook een statisch IP-adres opgeven. Druk hiervoor op de groene toets om het submenu GEAVANCEERD te openen. Voer met behulp van de cijfertoetsen het IP-adres in om uw televisie met internet te verbinden. Met de rode toets kunt u hier omschakelen van DYNAMISCH naar STATISCH .</p>	
ANDERE INSTELLINGEN		
	OSD-TIJD	Hier kunt u de tijd instellen waarna het OSD-scherm automatisch wordt afgesloten.
	GECODEERDE SCANNEN	Als u gecodeerde zenders wilt zoeken, stelt u JA in. Als u alleen vrije zenders ("Free-to-Air") wilt zoeken, stelt u NEEN in.
	HBBTV	Kies de instelling AAN om de HbbTV programma's via internet te kunnen oproepen. Deze service moet beschikbaar zijn in uw regio.
	BLAUWE ACHTERGROND	Als de LCD-TV geen signaal ontvangt, wordt een blauwe achtergrond weergegeven in plaats van "sneeuw" of een zwart beeld.

Menu-item	Instellingen	
	SOFTWARE-UPGRADE	Hier kunt u naar de allernieuwste software voor de DTV-ontvanger zoeken en deze bijwerken. De update duurt ongeveer 30 minuten. Deze procedure mag niet worden onderbroken. De voortgang van het zoekproces wordt weergegeven.
	APPLICATIE VERSIE	Versieaanduiding.
	HARDHOREN-DEN	Als de zender speciale audiosignalen voor slechthorenden uitzendt, kunt u de instelling op AAN zetten om deze signalen te ontvangen.
	GELUIDSBE-SCHRIJVING	Als de zender speciale audiosignalen voor slechtzienden uitzendt, kunt u de instelling op AAN zetten om deze signalen te ontvangen.
	AUTOMA-TISCH TV UIT	Hier kunt u het tijdsinterval instellen voor de automatische uitschakeling. Wanneer het interval is verstreken, wordt de televisie automatisch uitgeschakeld.
	STAND-BY ZOEKOP-DRACHT	Is de STAND-BY ZOEKOPDRACHT op AAN ingesteld dan worden beschikbare zenders gezocht wanneer het apparaat zich in de stand-bymodus bevindt. Als het apparaat nieuwe of nog niet bestaande kanalen vindt verschijnt een menu waarin u de wijzigingen kunt accepteren of afwijzen.
	MEDIA RENDERER	Media renderer in- resp. uitschakelen. Deze functie maakt de uitwisseling van gegevens mogelijk met andere multimedia apparatuur zoals PC's, smartphones, camera's, etc.
	OPSTARTMO-DUS	Selecteer de inschakelmodus STAND-BY of LAATSTE STATUS . Met de netschakelaar schakelt het apparaat over naar de stand-by modus of wordt de als laatste geselecteerde instellingen opgeroepen.
	VIRTUAL REMOTE	De virtuele afstandsbediening in- of uitschakelen. Hiermee kan het apparaat worden bediend via andere apparaten. Lees hiervoor ook hoofdstuk 15 "MEDION Life Remote App".
	CEC (Consumer Electronics Control)	<p>Activeer deze functie om de communicatie van alle via HDMI aangesloten apparaten mogelijk te maken. Op deze manier kunt u bijvoorbeeld alle apparaten in een HDMI-netwerk met slechts één afstandsbediening bedienen. Activeer deze functie wanneer u onder de optie LUIDSPREKERS aanvullende instellingen wilt uitvoeren.</p> <ul style="list-style-type: none"> ▶ Schakel eerst de CEC-functie in en kies HDMI1 als bron. Als u al een apparaat heeft aangesloten dat CEC ondersteunt, wordt in plaats van HDMI1 de naam van het apparaat weergegeven. Daarna kunnen de basisfuncties van het apparaat automatisch met de afstandsbediening van de smart-tv worden bediend. <p>OPMERKING!</p> <p> Wanneer de CEC-functie is ingeschakeld en HDMI1 als bron is geselecteerd (apparaat dat CEC ondersteunt is aangesloten), kan het OSD-menu niet meer met de toets MENU worden geopend. U kunt de CEC-functie uitschakelen door de toets enkele seconden lang ingedrukt te houden. Het OSD-menu wordt dan weer normaal weergegeven.</p>

Menu-item	Instellingen
	<p>LUIDSPREKERS</p> <p>Voor de luidsprekers is hier standaard de instelling TV gekozen zodat alleen de ingebouwde luidsprekers voor de geluidswaergave worden gebruikt. Deze instelling kan alleen worden veranderd wanneer u eerst de CEC-functie heeft ingeschakeld. In dit geval heeft u de mogelijkheid om de instelling VERSTERKER te kiezen en via de HDMI1-aansluiting een externe versterker in een CEC-netwerk te koppelen. De interne luidsprekers worden in dit geval niet uitgeschakeld. Via de volumetoetsen van de afstandsbediening wordt nu het op de HDMI1-aansluiting aangesloten apparaat bestuurd (geen OSD-weergave van de volumebalk).</p> <p> OPMERKING! Vanwege het grote aantal verschillende apparaten kan een optimale werking niet worden gegarandeerd.</p>
	<p>DYNAMISCHE KANAAL UPDATE</p> <p>Wanneer u de instelling INGESCHAKELD kiest, wordt de zenderlijst automatisch bijgewerkt.</p>

8.2.5. Menu Installatie



Menu-item	Instellingen
AUTOMATISCHE KANAALSCAN	<p>De functie "AUTOMATISCHE KANAALSCAN" helpt u de zenders van de televisie opnieuw te zoeken en nieuwe zenders op te slaan. U kunt verschillende zoekopties gebruiken. Nadat u de gewenste zoekoptie heeft gekozen, drukt u op OK. Bevestig de vraag met JA en druk op OK om het zoeken naar zenders te starten. Met MENU kunt u het zoeken voortijdig annuleren. In dat geval worden de gevonden kanalen niet opgeslagen.</p>
MANUELE KANAALSCAN	<p>Deze functie wordt gebruikt voor de directe invoer van zenders.</p>
NETWERK ZOEKEN	<p>Maak een keuze uit digitale kabel- of DVB-T-zendergroepen. Hierbij worden programma's gezocht die vergelijkbaar zijn met de momenteel ingestelde zender. De informatie die hiervoor wordt verzonden is afhankelijk van de gekozen zender en kan tot uiteenlopende resultaten leiden.</p> <p> OPMERKING! De bestaande zenderlijst wordt bij het starten van het zoeken op het netwerk vervangen.</p>
ANALOGUE FIJNAFSTEMMING	<p>Hier kunt u de fijnafstemming van analoge kanalen uitvoeren.</p>
EERSTE INSTALLATIE	<p>Deze functie komt overeen met de eerste installatiestappen na de eerste inschakeling.</p> <p> OPMERKING! Door een nieuwe eerste installatie worden alle opties teruggezet op de fabrieksinstellingen. Dat geldt ook voor de pincode.</p>



De zenderlijst is de locatie waar u uw zenders beheert. In dit menu kunt u kiezen uit de volgende opties:

- **Zenderlijst bewerken**
- **Favorieten**
- **Actieve zenderlijst**

Zenderlijst bewerken



Volledige zenderlijst doorbladeren

- ▶ Selecteer met de pijltoetsen **▲ ▼** de vorige of volgende zender.
- ▶ U kunt een pagina omhoog of omlaag bladeren door op de toets **P+** of **P-** te drukken.
- ▶ Als u een specifieke zender wilt bekijken, markeert u deze met de pijltoetsen **▲ ▼** en drukt u vervolgens op de toets **OK**.

Een zender in de zenderlijst verplaatsen

- ▶ Markeer de zender die u wilt verplaatsen met de pijltoetsen **▲ ▼**.
- ▶ Selecteer met de pijltoetsen **◀ ▶** de functie **VERPLAATSEN**. De functie **VERPLAATSEN** wordt in de onderste menubalk weergegeven naast de vermelding **OK**.
- ▶ Druk op de toets **OK**. Er wordt een dialoogvenster geopend.
- ▶ Voer het gewenste zendernummer in en druk op **OK**. Als de zenderlocatie al bezet is, wordt u gevraagd of u de zender toch wilt verplaatsen.
- ▶ Kies **JA** en bevestig met **OK**. De zender wordt ingevoegd en de andere zenders schuiven op.
- ▶ Kies **NEEN** en bevestig met **OK**. De zenders behouden hun plaats.

Een zender uit de zenderlijst verwijderen

- ▶ Markeer de zender die u wilt verwijderen met de pijltoetsen **▲ ▼**.
- ▶ Selecteer met de pijltoetsen **◀ ▶** de functie **WISSEN** in het menu Zenderlijst. De functie **WISSEN** wordt in de onderste menubalk naast de vermelding **OK** weergegeven.
- ▶ Druk op **OK**, om de gemarkeerde zender uit de zenderlijst te verwijderen. Vervolgens wordt de volgende melding weergegeven op het scherm:
„GESELECTEERDE DIENST WORDT BLIJVEND GEWIST. BENT U ZEKER?“.
- ▶ Kies **JA** en bevestig met **OK**. De zender wordt verwijderd en de zenderlijst wordt bijgewerkt.
- ▶ Kies **NEEN** en bevestig met **OK**. De verwijdering wordt geannuleerd.

Naam van zender wijzigen

- ▶ Markeer de zender waarvan u de naam wilt wijzigen met de pijltoetsen ▲ ▼ .
- ▶ Selecteer met de pijltoetsen ◀ ▶ de functie **NAAM BEW.** in het menu **ZENDERLIJST**. De functie **NAAM BEWERKEN** wordt in de onderste menubalk naast de vermelding **OK** weergegeven.
- ▶ Druk op **OK** om de naam van de gemarkeerde zender te wijzigen.
- ▶ U kunt nu met de pijltoetsen ◀ ▶ naar het vorige of volgende teken springen
- ▶ Met de pijltoetsen ▲ ▼ kunt u nu door de tekenset springen (scrollen/bladeren).
- ▶ Met de toets **OK** bevestigt u de wijziging en wordt de zenderlijst bijgewerkt.
- ▶ U kunt de bewerking annuleren door op de toets **MENU** te drukken. Met de toets **OK** kunt u de nieuwe naam vervolgens opslaan.

Zenders blokkeren

Via de blokkering kunt u de toegang tot bepaalde zenders beveiligen met behulp van een code. Als u een zender wilt blokkeren, moet u het wachtwoord weten (fabrieksinstelling: **4725**; dit kan worden gewijzigd in het menu **INSTELLINGEN > OUDERLIJK TOEZICHT**).

- ▶ Markeer de te blokkeren zender met de pijltoetsen ▲ ▼ .
- ▶ Selecteer vervolgens de optie **LOCK** met de pijltoetsen ◀ ▶ .
- ▶ Druk nu op **OK**. Er wordt een wachtwoordvenster weergegeven. Er wordt dan deze tekst weergegeven: **VOER PIN IN**.
- ▶ Voer de pincode in. Achter de geblokkeerde zender verschijnt een slotsymbool in de zenderlijst.



OPMERKING!

U activeert de blokkering bij het oproepen van de zender door het apparaat eerst een keer uit te schakelen.

- ▶ U kunt nu andere zenders blokkeren door deze met de pijltoetsen ▲ ▼ te markeren en met **OK** te bevestigen. In de zenderlijst verschijnt achter elke geblokkeerde zender een slotsymbool.
- ▶ Als u de zender weer wilt vrijgeven, volgt u dezelfde stappen als voor het blokkeren. Na invoer van de PIN verdwijnt het slotsymbool achter de gemarkeerde zender en is de zender weer vrijgegeven.
- ▶ U kunt de zender weer vrijgeven door deze te selecteren en op **OK** te drukken.

Zenderlijstfilter instellen

Met behulp van een filter kunt u gericht naar speciale zenders zoeken of zenders sorteren.

- ▶ Druk op de blauwe toets om het filter te openen. Er zijn verschillende filtercriteria beschikbaar. Afhankelijk van het gekozen filter wordt in de zenderlijst het desbetreffende resultaat weergegeven.



U kunt verschillende zenders vastleggen als favorieten. Op die manier kunt u bij het doorbladeren van de zender alleen uw favoriete zenders laten weergeven.

- ▶ U kunt een favoriet vastleggen door in het menu **ZENDERLIJST** de optie **FAVORIETEN** te markeren.
- ▶ Druk nu op de toets **OK** om het menu **FAVORIETENLIJST** op het scherm weer te geven.

Een zender toevoegen aan een favorietenlijst

- ▶ Kies met de pijltoetsen **▲ ▼** de zender die u in de favorietenlijst wilt opnemen.
- ▶ Druk op de toets **OK** om de zender aan de favorietenlijst toe te voegen. Achter de naam van de zender wordt het favorietensymbool weergegeven.
- ▶ Herhaal dit proces desgewenst voor andere zenders.
- ▶ De zenders kunnen ook met de gele toets (afzonderlijk) of met de groene toets (allemaal) worden gemarkeerd en door op de toets **OK** te drukken in de favorietenlijst worden opgenomen.

Een zender uit de favorietenlijst verwijderen

- ▶ Kies met de pijltoetsen **▲ ▼** de zender met het favorietensymbool die u uit de favorietenlijst wilt verwijderen.
- ▶ Druk op de toets **OK** om de zender uit de favorietenlijst te verwijderen. Het favorietensymbool verdwijnt.
- ▶ Herhaal dit proces desgewenst voor andere zenders.
- ▶ De zenders kunnen ook met de gele toets (afzonderlijk) of met de groene toets (allemaal) worden gemarkeerd en door op de toets **OK** te drukken uit de favorietenlijst worden verwijderd.

Favorietenlijst openen, bedienen en sluiten

- ▶ Met de toets **FAV** opent u de favorietenlijst. In de zenderinformatie wordt naast de zendernaam het favorietensymbool weergegeven.
- ▶ Met de toetsen **P+** of **P-** roept u de zenders in de favorietenlijst op.
- ▶ Als u opnieuw op de toets **FAV** drukt, schakelt u de favorietenlijst uit. Alle zenders in de zenderlijst kunnen nu opnieuw worden geselecteerd.

Actieve Zenderlijst

U kunt de zenders selecteren die in de zenderlijst staan. In het submenu **ACTIEVE ZENDERLIJST** stelt u de zendertypen in.

8.2.7. Menu Mediabrowser

Als u een USB-opslagmedium op de LCD-TV aansluit, kunt u muziekbestanden, foto's en video's weergeven.



LET OP!

Tips voor het gebruik van USB

Mogelijk zijn bepaalde typen USB-apparaten (MP3-spelers) niet compatibel met deze LCD-TV. Sluit het USB-apparaat rechtstreeks aan. Gebruik geen aparte kabel want dat kan compatibiliteitsproblemen veroorzaken.

Koppel het USB-apparaat niet af terwijl nog een bestand wordt afgespeeld.

Het snel aansluiten en loskoppelen van USB-apparaten is gevaarlijk. Let er vooral op dat u het USB-apparaat niet snel na elkaar in- en uitpluigt. Daardoor kan fysieke schade ontstaan aan het USB-apparaat en met name de LCD-TV.

Sluit de USB-gegevensdrager aan en druk op de toets **MEDIA** op de afstandsbediening. De mediabrowser wordt weergegeven. De mediabrowser kan ook worden geopend met de gelijknamige functie in het hoofdmenu. U kunt kiezen uit de volgende opties:

<ul style="list-style-type: none"> • VIDEO'S - voor weergave van videobestanden 0..9: Spring OK: Dit weergeven RODE TOETS: Sorteren op naam LANG: Voorvertoning afspelen (SWAP): Apparaatselectie ▼ ▲: Navigeer ▶: Weergeven GROENE TOETS: Lus/Wil. weerg. GELE TOETS: Weerg. st. sch. (Weergave stijl wijzigen) BLAUWE TOETS: Media wijzigen 	
<ul style="list-style-type: none"> • FOTO'S - voor weergave van fotobestanden ▼ ▲: Navigeer 0..9: Spring OK: Vol. sch. weerg. ▶: Diavoorstelling GROENE TOETS: Miniaturen RODE TOETS: Sorteren op datum GELE TOETS: Weerg. st. sch. (Weergave stijl wijzigen) BLAUWE TOETS: Media wijzigen (SWAP): Apparaatselectie 	
<ul style="list-style-type: none"> • MUZIEK - voor weergave van muziekbestanden ▼ ▲: Navigeer ▶: Weergeven ■: Stop (SWAP): Apparaatselectie ◀ ▶: Vorige/Volgende GELE TOETS: Weerg. st. sch. (Weergave stijl wijzigen) 0..9: Spring OK: Dit weergeven : Pause RODE TOETS: Sorteren GROENE TOETS: Lus/Wil. weerg. BLAUWE TOETS: Media wijzigen 	

**OPMERKING!**

Wanneer een bepaald bestandstype niet op de USB-gegevensdrager aanwezig is, wordt hiervan een melding weergegeven.

**OPMERKING!**

De optie  (**SWAP**) wordt alleen weergegeven als meerdere USB-aansluitingen en/of netwerken beschikbaar zijn.

- **ALLES**³ - voor weergave van alle mediatypen
- **INSTELLINGEN** - voor instelling van de mediabrowser:

Afhankelijk van de geselecteerde optie kunt u beschikken over een aantal verschillende functies. Deze worden in het onderste deel van het scherm weergegeven.

- ▶ U kunt de mediabrowser afsluiten door op de toets **MENU** te drukken.

DLNA-netwerkservice gebruiken

De DLNA-netwerkservice stelt u in staat gegevens uit te wisselen tussen apparaten die eveneens de DLNA-functie ondersteunen.

- ▶ Sluit de LCD-TV aan op een netwerk.
- ▶ Schakel de LCD-TV in en open de **MEDIA BROWSER** via het menu.
- ▶ Selecteer de optie **INSTELLINGEN**.
- ▶ Stel onder **WEERGAVESTIJL** de optie **MAP** in.
- ▶ Druk op de toets **RETURN** om naar het hoofdmenu van de mediabrowser te gaan.
- ▶ Selecteer het gewenste mediatype en bevestig met **OK**. Alle beschikbare netwerken worden weergegeven in een lijst.
- ▶ Selecteer de gewenste mediaserver resp. het gewenste netwerk. Alle beschikbare bestanden worden weergegeven.

**OPMERKING!**

Onder aan het scherm worden de beschikbare opdrachten weergegeven.

DLNA-software downloaden

De benodigde DLNA-software kunt u kosteloos downloaden via <http://www.nero.com/mediahome-tv>. Installeer de DLNA software op uw PC, notebook of vergelijkbaar multimedia-apparaat om via de LCD-TV eenvoudig en draadloos via het netwerk toegang te krijgen tot alle foto's, audio- en videobestanden.

³ Dit selectiemenu wordt weergegeven als in het menu **INSTELLINGEN** onder **WEERGAVESTIJL** de optie **MAP** is ingesteld.

9. EPG (elektronische programmagids)

Met de toets **EPG** opent u de "elektronische programmagids".

In de tabel ziet u de huidige en de volgende uitzending voor de beschikbare stations.

► Selecteer met ▲ ▼ een zender en blader met ◀ ▶ door de zender.



OPMERKING!

De weergegeven zenderinformatie wordt opgesteld door de omroepen. Als er geen zenderinformatie weergegeven wordt, betekent dit niet dat er iets mis is met uw LCD-TV.

De volgende tabel toont de opties voor de **PROGRAMMAGIDS**

Toets	Invoer	Functie
▲ ▼ ◀ ▶	NAVIGEEER	Met de pijltoetsen navigeert u binnen de programmagids.
RODE TOETS	VORIGE DAG	Het programma van de vorige dag wordt weergegeven. Dit is alleen mogelijk tot aan de huidige dag. Het programma in het verleden wordt niet weergegeven.
GROENE TOETS	VOLGENDE DAG	Het programma van de volgende dag wordt weergegeven.
GELE TOETS	ZOOM	Tijdvenster verkleinen.
BLAUWE TOETS	FILTER	Wanneer u een speciale uitzending zoekt, kunt u hiervoor een filter instellen waarmee de selectie wordt beperkt.
	SELECTEER GENRE	Rubriek van de weergegeven uitzendingen instellen.
INFO	GEBEURTENIS-INFORMATIE	Geeft een gedetailleerde beschrijving van het geselecteerde programma weer (indien beschikbaar). Druk nogmaals op INFO om de beschrijving te verwijderen. Als de beschrijving langer is, bladert u binnen de tekst met de toetsen P-/+ .
0 ... 9	SPRING	Kies een andere zender met de cijfer-toetsen.
OK	OPTIES	Wanneer het gemarkeerde programma bezig is, kunt u alleen de optie PROGRAMMA SELECTEREN gebruiken. Druk op de toets OK om naar een andere zender over te schakelen. Als de gemarkeerde uitzending in de toekomst ligt, kunt u ook nog over de optie TIMER INSTELLEN OP GEBEURTENIS beschikken. Kies deze optie om de zender in de timer op te nemen.
	ZOEKEN	Uitzendingen zoeken. Stel hier de dag en de rubriek in.
SWAP	NU	Springt terug naar de actuele tijdbalk

10. Media Portal

Met de internettoets opent u de mediaportal. Hier krijgt u toegang tot nieuws, sociale netwerken, games, winkelen en nog veel meer met de vooraf geïnstalleerde toepassingen. Voor deze functie is verbinding met internet vereist.

Blader met de pijltoetsen ◀ ▶, ▲ en ▼ door de verschillende apps en bevestig uw keuze door op **OK** te drukken.



- Kies de gewenste taal door op de internettoets  te drukken.



OPMERKING!

De startweergave van de mediaportal wordt alleen bij het eerste gebruik of na het terugzetten van de mediaportal onder **INSTELLINGEN** weergegeven.

Vervolgens wordt de startpagina van de mediaportal weergegeven met een voorselectie van bepaalde apps. De volgende opties kunnen hier worden gekozen:

Rode toets [ZOOM]	AANMELDEN	Hier kunt u zich registreren als nieuwe gebruiker. U kunt hiervoor ook de internetpagina medion.fxmconnect.com gebruiken.
Groene toets [REPEAT]	FAVORIET TOEVOEGEN	Gebruik de groene toets om de huidige geselecteerde app aan uw favorieten toe te voegen  OPMERKING! Deze functie kan pas worden geselecteerd nadat u zich onder AANMELDEN als gebruiker heeft geregistreerd.
Gele toets [ROOT]	INSTELLINGEN	Hier kunt u bepalen uit welke taalgebieden de apps worden geselecteerd. Bovendien kunt u de portal herstellen, zodat de startpagina van de portal weer in de toestand bij levering wordt weergegeven.
Blaauwe toets [TITLE]	HELP	Hier vindt u Help-instellingen voor het gebruik van de mediaportal.

- Met de internettoets  (of met de toets **RETURN**) kunt u op elk gewenst moment vanuit de huidige geselecteerde app teruggaan naar de startpagina. Met de toets **EXIT** verlaat u de mediaportal en schakelt u over naar het normale tv-gebruik.

10.1. Mediatheek

In de mediaportal vindt u ook de mediatheek. Geniet van talloze videoclipps en andere mediabestanden van Internet, die al op genre en datum voor u zijn gesorteerd en continu worden bijgewerkt. Maak favorieten aan en zoek met de zoekfunctie eenvoudig naar afzonderlijke items. Voor deze functie is een internetaansluiting vereist.

Met de pijltoetsen ◀ ▶, ▲ en ▼ navigeert u door de mediatheek.

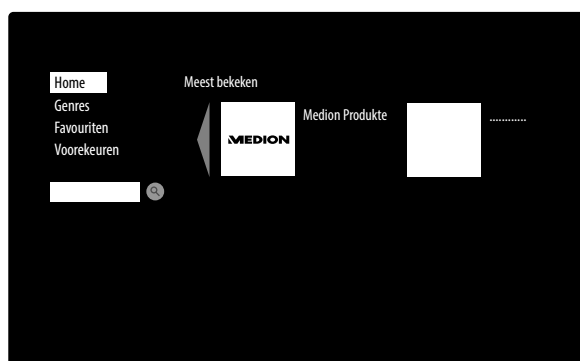

HOME	Hier vindt u een overzicht van de meest bekeken mediabestanden.
GENRES	Hier vindt u een overzicht van mediabestanden naar genre.
FAVOURITEN	Hier worden alle bestanden weergegeven die u eerder als favoriet heeft gemarkeerd. <ul style="list-style-type: none"> ► Wanneer u een mediabestand als favoriet wilt opnemen, selecteert u het bestand, drukt u op de toets OK en vervolgens op de groene toets [REPEAT]. Rechts in het beeld wordt vervolgens een sterretje weergegeven. ► U kunt mediabestanden weer uit de lijst met favorieten verwijderen door het bestand te selecteren en op de rode toets [ZOOM] te drukken. Het sterretje rechts in het beeld verdwijnt vervolgens. ► Met de blauwe toets [TITLE] gaat u terug naar de selectie.
VOOREKEUREN	Hier kunt u de taal voor de mediatheek instellen.

11. HbbTV-systeem

HbbTV (Hybrid Broadcast-breedband-tv) maakt een inhoudelijke koppeling tussen televisie- en internetinhoud mogelijk, die gewoonlijk met behulp van de rode kleurtoets van de afstandsbediening wordt geactiveerd.

Services via HbbTV omvatten normale radio-/televisiezenders, Catch-Up-televisie, Video-On-Demand, EPG, interactieve reclame, personalisering, afstemmingen, games, sociale netwerken en andere multimediatoepassingen.

HbbTV-toepassingen kunnen alleen worden geactiveerd als de zender deze signalen uitzendt en er een internetverbinding met het televisietoestel bestaat. Zowel de omvang als de bediening verschillen per programma en zender.

Of een zender HbbTV-toepassingen aanbiedt, wordt via een korte melding in het scherm weergegeven. De exacte vorm en positie is afhankelijk van de afzonderlijke toepassingen. Met de rode kleurtoets kunt u de toepassingspagina's openen en sluiten. Navigeren binnen de toepassingen vindt plaats via de kleurtoetsen van de afstandsbediening, maar kan per programma en uitzending variëren. Let op de meldingen in de toepassingen.

12. Open Browser

De Open Browser-functie is een app in het mediaportal waarmee u toegang hebt tot internet. Na het openen worden voorgedefinieerde internetpagina's en de logo's daarvan weergegeven die u direct kunt kiezen. Met de knoppen kunt u URL-adressen rechtstreeks invoeren of kunt u bij een ingeschakelde zoekfunctie via zoektermen naar internetpagina's gaan. Met de pijltoetsen ◀ ▶ van de afstandsbediening navigeert u door de opties en met **OK** bevestigt u de selectie.



OPMERKING!

Let op, internetpagina's met Flash-inhoud worden door de Open Browser niet ondersteund. Daarnaast is downloaden niet mogelijk.

13. MEDION® Life Remote App

De MEDION® Life Remote App biedt u een innovatieve manier om uw MEDION® televisie via het netwerk met uw smartphone te bedienen.

Vanwege de eigenschappen van uw mobiele telefoon zoals een touchscreen en een bewegingssensor, biedt de MEDION® Remote App comfortabele, gemakkelijke en verbeterde mogelijkheden om uw MEDION® Smart-TV te bedienen.

Bovendien heeft u de mogelijkheid om de televisie met behulp van een touchpad te bedienen en bij het opvragen van webpagina's direct tekst in te voeren.



OPMERKING!

Let erop dat de televisie zich binnen hetzelfde netwerk bevindt als de smartphone om de tv te kunnen bedienen.

QR-code Apple



QR-code Android



Scan de QR-code om de app rechtstreeks op uw smartphone of tablet te installeren.

14. Gegevensbescherming MEDION® Smart TV

Uw MEDION® Smart TV met internetondersteuning is voorzien van een aantal internetservices en -functies (HbbTV, Portal en Open Browsing). Met behulp van deze functies kunt u via internet toegang krijgen tot services, inhoud, software en producten van derden. Daarnaast krijgt u toegang tot inhoud op het open internet. Het toestel controleert op deze manier automatisch of er een nieuwe software-update beschikbaar is. Hiervoor stuurt het toestel het IP-adres, de huidige softwareversie en het MAC-adres van het toestel naar de server. Deze gegevens zijn nodig om de services van de software-update te garanderen.

Om toegang te krijgen tot applicaties in de portal of via HbbTV kan, afhankelijk van de aanbieder, registratie of het aanmaken van een gebruikersaccount zijn vereist en/of kunnen, bij gebruik van bepaalde diensten, kosten in rekening worden gebracht. Voor de registratie kan het beschikbaar stellen van uw persoonlijk identificeerbare gegevens en het kiezen van een eenmalig en geheim wachtwoord vereist zijn. Controleer vooraf de bepalingen met betrekking tot de gegevensbescherming van de resp. aanbieder.

MEDION® aanvaardt geen aansprakelijkheid indien HbbTV, de portal of een service niet voldoet aan de verwachtingen van de gebruiker en garandeert niet dat het gebruik van de portal zonder beperkingen maar met name zonder onderbrekingen, op het gewenste tijdstip, veilig en zonder fouten kan plaatsvinden.

MEDION® aanvaardt geen aansprakelijkheid voor de via HbbTV, de portal of het open internet toegankelijke informatie, de inhoud en het gebruik en de betrouwbaarheid hiervan. Bij aanschaf van uw Smart TV heeft u speciale garanties ontvangen. De geldigheid van deze garanties, inclusief de daarin opgenomen uitsluitingen van aansprakelijkheid, blijft van kracht.

Voor verdere vragen met betrekking tot de gegevensbescherming bij het gebruik van uw Smart TV kunt u via onze website www.medion.com onder de rubriek „Gegevensbescherming“ contact opnemen met MEDION®.

15. Problemen oplossen

Storingen kunnen soms een eenvoudige oorzaak hebben, maar soms ook worden veroorzaakt door defecte onderdelen. We willen u hiermee een gids aanreiken om het probleem mee op te lossen. Als de hier genoemde maatregelen geen succes zijn helpen we u graag verder.

Fout	Oplossing
Er is beeld noch geluid.	<ul style="list-style-type: none"> Controleer of het netsnoer correct is aangesloten op het stopcontact en op het apparaat. Controleer of de signaalontvangst op TV is ingesteld.
Er is geen beeld. Er is geen beeld via AV.	<ul style="list-style-type: none"> Controleer of contrast en helderheid correct zijn ingesteld. Controleer of alle externe apparaten correct zijn aangesloten. Controleer of de juiste AV-bron is geselecteerd. Een ingangsbron die u met TV/AV wilt selecteren, moet zijn gemarkeerd in het menu BRONNEN.
Er is geen geluid.	<ul style="list-style-type: none"> Controleer of het volume niet op de laagste stand staat. Controleer of de mutefunctie is ingeschakeld. Controleer of het volume van de andere externe bron niet op de minimale waarde is ingesteld.
Er is beeld noch geluid. Er is echter wel ruis te horen.	<ul style="list-style-type: none"> De ontvangst kan slecht zijn. Controleer of de antenne is aangesloten.
Het beeld is niet duidelijk.	<ul style="list-style-type: none"> De ontvangst kan slecht zijn. Controleer of de antenne is aangesloten.
Het beeld is te licht of te donker.	<ul style="list-style-type: none"> Controleer de instellingen van contrast en helderheid.
Het beeld is niet scherp.	<ul style="list-style-type: none"> De ontvangst kan slecht zijn. Controleer of de antenne is aangesloten. Controleer de instellingen van scherppte en ruisonderdrukking in het menu BEELD.
Er wordt een dubbel of driedubbel beeld weergegeven.	<ul style="list-style-type: none"> Controleer of de antenne correct is uitgericht. Mogelijk wordt het signaal weerkaatst door bergen of gebouwen.
Het beeld vertoont ruis.	<ul style="list-style-type: none"> Er kan interferentie van auto's, treinen, lijnen, TL-verlichting etc. aanwezig zijn. Mogelijk is er sprake van interferentie tussen de antenne- en stroomkabel. Leg de kabels verder uit elkaar.
Er zijn strepen zichtbaar op het scherm of de kleuren verbleken.	<ul style="list-style-type: none"> Is er sprake van interferentie door een ander apparaat? Zendantennes van radiostations of antennes van radioamateurs en draagbare telefoons kunnen eveneens interferentie veroorzaken. Gebruik het apparaat zo ver mogelijk uit de buurt van het apparaat dat de storing mogelijk veroorzaakt.
De bedieningstoetsen van het apparaat werken niet	<ul style="list-style-type: none"> Mogelijk is het kinderslot geactiveerd.
Geen ontvangst/slechte ontvangst via een draadloze netwerkverbinding (wifi).	<ul style="list-style-type: none"> Controleer of uw wifi-dongle op het apparaat is aangesloten. Controleer of alle benodigde instellingen zijn uitgevoerd. Verbind de wifi-dongle met behulp van de USB-verlengkabel met het apparaat en richt deze uit voor optimale ontvangst.
WIRELESS DISPLAY niet weergegeven in het keuzemenu	<ul style="list-style-type: none"> Controleer of uw wifi-dongle op het apparaat is aangesloten. Controleer of alle benodigde instellingen zijn uitgevoerd. Verbind de wifi-dongle met behulp van de USB-verlengkabel met het apparaat en richt deze uit voor optimale ontvangst.
De afstandsbediening werkt niet.	<ul style="list-style-type: none"> Controleer of de batterijen in de afstandsbediening evt. leeg of onjuist geplaatst zijn. Controleer of er evt. sprake is van sterke lichtinstraling bij het sensorvenster. Controleer of de televisiefunctie van de universele afstandsbediening is ingeschakeld door op de toets TV op de afstandsbediening te drukken.

Fout	Oplossing
Het menu kan niet worden geopend.	<ul style="list-style-type: none"> • Controleer of CEC is ingeschakeld. In dit geval kan het menu niet worden geopend. Dit is geen storing of defect. Het menu kan mogelijk worden geopend via het apparaat dat is aangesloten op HDMI1. Dit is afhankelijk van de signaalbron en moet correct worden ondersteund. Nadere informatie hierover vindt u op pagina 35. • Houd de toets 0 ca. 5 seconden ingedrukt. Op deze manier kunt u omschakelen tussen de bediening van het tv-menu en het menu van de signaalbron. • Verwissel de signaalbron op de ingang.

15.1. Heeft u nog verdere ondersteuning nodig?

Neem voor verdere ondersteuning contact met ons op, wanneer de suggesties in de voorgaande paragrafen uw probleem niet opgelost hebben. Gelieve de volgende informatie bij de hand te houden:

- Welke externe apparaten zijn aangesloten?
- Welke meldingen verschijnen op het beeldscherm?
- Tijdens welke bedieningsstap is het probleem opgetreden?
- Als er een PC op het apparaat is aangesloten:
 - Hoe ziet uw systeemconfiguratie eruit?
 - Welke software gebruikte u toen het probleem zich voordeed?
- Welke stappen heeft u reeds ondernomen om het probleem op te lossen?
- Geef ons uw klantnummer door wanneer u dit al heeft ontvangen.

15.2. Pixelfouten bij LCD-TV's

Ondanks het gebruik van de modernste productiemethoden kunnen, vanwege de zeer complexe techniek, in zeldzame gevallen enkele of meerdere lichtpuntjes uitvallen.

Bij TFT's met actieve matrix en een resolutie van **1920 x 1080 pixels**, die zijn samengesteld uit elk drie subpixels (rood, groen, blauw), worden in totaal **ca. 6,2 miljoen** aansturingselementen gebruikt. Door dit zeer hoge aantal transistoren en het daarmee gepaard gaande, uiterst complexe productieproces kan er sporadisch sprake zijn van uitvallende of verkeerd aangestuurde pixels of afzonderlijke subpixels.

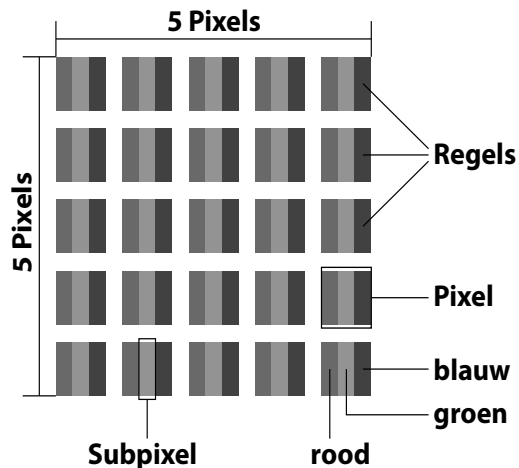

Pixelfoutklasse	Fouttype 1 continu verlichte pixel	Fouttype 2 continu zwarte pixel	Fouttype 3 defecte subpixel	
			verlicht	zwart
0	0	0	0	0
I	1	1	2	1
			1	3
			0	5
II	2	2	5	0
			5-n*	2xn*
			0	10
III	5	15	50	0
			50-n*	2xn*
			0	100
IV	50	150	500	0
			500-n*	2xn*
			0	1000

n*=1,5

Het toegestane aantal fouten van het voornoemde type wordt in iedere foutklasse uitgedrukt per miljoen pixel en moet dan worden omgerekend naar de toepasselijke fysieke schermresolutie.

Dit toestel voldoet aan de Europese norm ISO 9241-307 Klasse II (pixelfouten).

15.3. Reiniging

De levensduur van de LCD-TV kan worden verlengd met behulp van de volgende maatregelen:



WAARSCHUWING!

Koppel voor het reinigen altijd de netstekker en alle aansluitkabels los.

- De hoogglanzende afwerking met pianolak is bedekt met een folie om de televisie te behoeden voor krassen. Verwijder de folie nadat u de televisie correct op de gewenste plaats heeft opgesteld.
- Als de pianolaklaag vuil wordt, neemt u eerst het stof af. Veeg het apparaat vervolgens zachtjes af met een schoonmaakdoek. Als u niet eerst het stof afneemt of te krachtig over de pianolaklaag veegt, kunnen er krassen ontstaan.
- Gebruik geen oplosmiddelen, bijtende of gasvormige schoonmaakmiddelen.
- Reinig het beeldscherm met een zachte, pluisvrije doek.
- Let erop dat er geen waterdruppels achterblijven op de LCD-TV. Water kan blijvende verkleuringen veroorzaken.
- Om schade te voorkomen mag er in geen geval water in het apparaat binnendringen.
- Stel het beeldscherm niet bloot aan fel zonlicht of ultraviolette straling.
- Bewaar het verpakkingsmateriaal goed en gebruik alleen dit om de LCD-TV te transporteren.



LET OP!

De behuizing van het beeldscherm bevat geen onderdelen die moeten worden gereinigd of onderhouden.

16. Afvoer



Verpakking

Uw toestel is speciaal verpakt voor bescherming tijdens transport. De verpakking bestaat uit materialen die op milieuvriendelijke wijze kunnen worden afgevoerd en op vakkundige wijze kunnen worden gerecycled.



Apparaat

Afgedankte apparatuur mag niet met huishoudelijk afval worden afgevoerd. Volgens EG-richtlijn 2012/19/EU moet oude apparatuur aan het einde van de levensduur volgens voorschrift worden afgevoerd. Hierbij worden de bruikbare grondstoffen in het apparaat voor recycling gescheiden waarmee de belasting van het milieu wordt beperkt. Lever het afgedankte apparaat voor recycling in bij een inzamelpunt voor elektrisch afval of een algemeen inzamelpunt voor recycling. Neem voor verdere informatie contact op met uw plaatselijke reinigingsdienst of met uw gemeente.



Batterijen

Lege batterijen horen niet bij het huisvuil! Deze moeten worden ingeleverd op een inzamelpunt voor lege batterijen.

17. Technische gegevens

LCD-TV		MEDION	
Apparaataanduiding	P17103 (MD 30913)		
Nominale spanning	220 - 240 V ~ 50 Hz		
Beeldschermformaat	106,4 cm/42" LCD; 16:9-scherm		
Opgenomen vermogen	max. 75 Watt		
Opgenomen vermogen in stand-by	<0,5 W		
Opgenomen vermogen uit	0,01 W		
Uitgangsvermogen luidspreker	2 x 8 W RMS		
Fysieke resolutie	1920 x 1080		
TV-systeem	Pal B/G, D/K, I; Secam L,L'		
Zenderlocaties	199 (ATV), 800 (DTV)		

Kanalen	
	VHF (Band I/III)
	UHF (BAND U)
	HYPERBAND
	KABEL-TV (S1-S20) / (S21-S41)
	HD DVB-T
	HD DVB-C

Aansluitingen	
	Antenneaansluiting (analoge tv, DVB-T of DVB-C)
	2 x USB-aansluiting
	1 x LAN RJ-45
	Video
	3 x HDMI® In met HDCP decoding
	1 x SCART
	1 x VGA (15-pens D-Sub)
	AV In (adapter voor 3,5 mm mini-jackplug naar tulp)
	YPbPr In (YUV) (adapter voor 3,5 mm mini-jackplug naar tulp)
	Audio
	Stereo audio-ingang voor AV/YUV/PC (adapter voor 3,5 mm mini-jackplug naar tulp)
	Hoofdtelefoonaansluiting (3,5 mm mini-jackplug)
	Digitale Audio-Out (SPDIF) (coaxiaal)

Stations / Opslagmedia	
Stations	USB, Common Interface-slot (CI+)
Ondersteunde formaten via USB ⁴	Foto: JPG, JPEG, JPE, BMP, PNG
	Muziek: MP3, WMA, WAV
	Film: MPEG 1/2/4, MKV, Xvid, MOV, MP4, DAT, VOB, H263, FLV
Ondersteunde opslagcapaciteit	USB max. 1 TB

⁴ Vanwege het grote aantal beschikbare codecs kan niet worden gegarandeerd dat alle formaten afspeelbaar zijn.

Afstandsbediening	
Transmissiewijze	infrarood
LED-klasse	1
Batterijtype	2 x 1,5V AAA R03/LR03

Afmetingen / Omgevingstemperatuur	
Toegestane omgevingstemperatuur	+5 °C - +35 °C
Toegestane relatieve vochtigheid	20 % - 85 %
Afmetingen zonder voet (b x h x d)	ca. 963 x 572 x 98 mm
Afmetingen met voet (b x h x d)	ca. 963 x 614 x 220 mm
Gewicht zonder voet	ca. 9,0 kg
Gewicht met voet	ca. 9,9 kg
Wandmontage	Vesa-norm, gatafstand 200 x 200 mm ⁵

MSN	
LCD-TV	MD30913, MSN 3001 9063
wifi-dongle	Wistron, Vezzy 200, MSN 4004 4275



www.tuv.com
ID 1000000000

⁵ Wandhouder niet inbegrepen in de levering. Let er bij de montage op dat schroeven van maat M6 worden gebruikt. De schroeflengte wordt berekend door de dikte van de wandhouder te nemen plus 13 mm.

17.1. Productspecificaties

Conform verordening 1062/2010

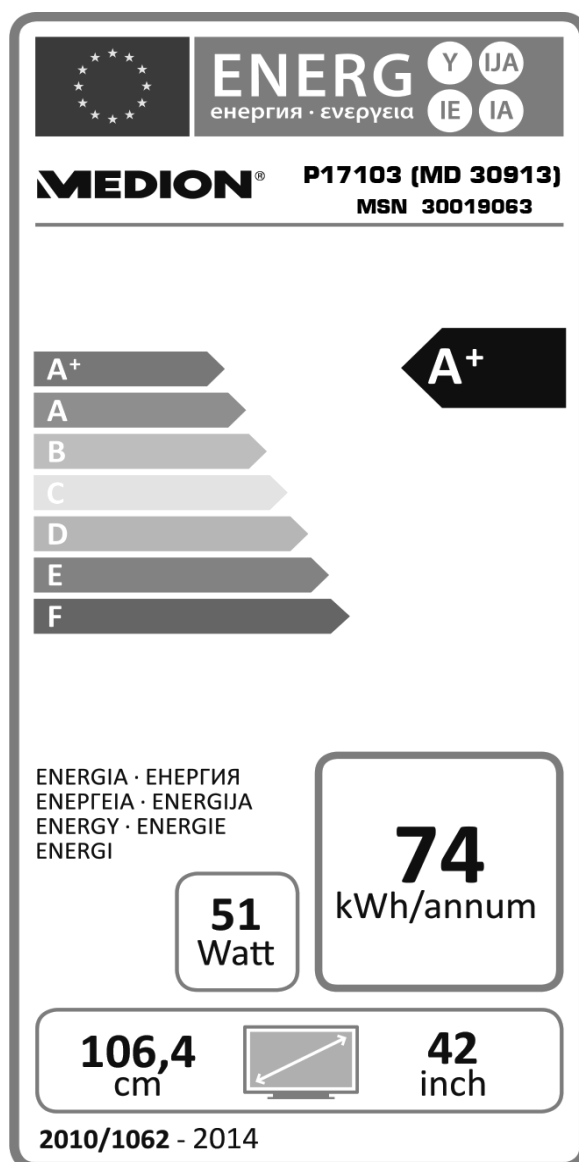

Opgenomen vermogen in stand-by:	0,34 W
Opgenomen vermogen uit:	0,01 W
Fysieke resolutie:	1920 x 1080

18. Colofon

Copyright © 2015

Alle rechten voorbehouden.

Deze handleiding is auteursrechtelijk beschermd.

Vermenigvuldiging in mechanische, elektronische of enige andere vorm zonder schriftelijke toestemming van de fabrikant is verboden.

Het copyright berust bij de firma:

Medion AG

Am Zehnthof 77

45307 Essen

Duitsland

De handleiding is via de Service Hotline te bestellen en is via het serviceportal www.medion.com/nl/service/start/ beschikbaar voor download.

U kunt ook de bovenstaande QR-code scannen en de handleiding via het serviceportal naar uw mobiele toestel downloaden.

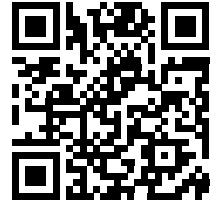

19. Index

A	
Aansluiten	7
Aansluiten apparaat met HDMI.....	22
Aansluiten voeding.....	14
Soundbar/Surround-installatie.....	20
Aanwijzingen over de conformiteit	8
Afstandsbediening	11
Apparaatoverzicht	9
Automatisch TV UIT	35
B	
Batterijen	7, 49
Bediening.....	16
Beeldinstellingen.....	16
C	
CI Module	10, 30
D	
DLNA.....	23
E	
Eerste installatie.....	15
Elektronische programmagids	42
Equalizer	29
F	
Favorieten	39
Favoriten.....	39
Fout	46
Full HD.....	4
G	
Gebruiksveiligheid.....	5
Geluidsinstellingen.....	16
H	
HbbTV.....	34, 44
Hoofdtelefoon	20, 29
I	
Ingebruikname.....	13
Inhoud van de verpakking.....	4
L	
Life Remote App	44
M	
Mediabrowser.....	40
Media Portal	42
Mediatheek.....	43
Montage	13
N	
Netwerk.....	34
Netwerk aansluiten.....	23
Netwerkinstellingen.....	23
O	
Omgevingstemperatuur	6
Open Browser	44
OSD-menu	24
Ouderlijk toezicht.....	32, 38
P	
Pixelfouten.....	48
Plaats van installatie	5
Plaats van opstelling	5
Problemen oplossen	46
Productspecificaties	52
Q	
Quelle wählen.....	18
R	
Reparatie	6
S	
Storing.....	46
T	
Taal.....	31
Technische gegevens.....	50
Technische specificaties.....	52
Teletekst.....	19
Teletekst cijfertoetsen.....	19
Teletekst kleurtoetsen	19
Teletekst subpagina's.....	19
Teletekst zenderkeuzetoetsen	19
Timers	33
U	
USB	10, 40
V	
Veiligheidsinstructies.....	5
Aansluiten	7
Gebruiksveiligheid	5
Plaats van opstelling	5
Voeding.....	7
Voeding.....	7
Stroom aansluiten	14
W	
wifi	23
Z	
Zenderkeuze	16
Zenderlijst	37

Sommaire

1.	Remarques concernant le présent mode d'emploi	57
1.1.	Symboles et avertissements utilisés dans ce mode d'emploi.....	57
1.2.	Utilisation conforme	57
1.3.	Full HD.....	58
1.4.	Contenu de l'emballage	58
2.	Consignes de sécurité.....	59
2.1.	Sécurité de fonctionnement.....	59
2.2.	Lieu d'installation.....	59
2.3.	Réparation	60
2.4.	Température ambiante.....	60
2.5.	Sécurité lors du branchement.....	61
2.6.	Manipulation des piles.....	61
2.7.	Informations relatives à la conformité	62
3.	Vue d'ensemble de l'appareil.....	63
3.1.	Vue avant	63
3.2.	Vue arrière et côté droit.....	64
3.3.	Télécommande	65
4.	Mise en service	67
4.1.	Déballage	67
4.2.	Montage.....	67
4.3.	Insertion des piles dans la télécommande.....	67
4.4.	Raccordement de l'antenne.....	68
4.5.	Raccordement au secteur.....	68
4.6.	Allumer et éteindre le téléviseur LCD.....	68
4.7.	Recherche des chaînes après la première mise en marche	69
5.	Utilisation	70
5.1.	Sélection de chaînes.....	70
5.2.	Réglages du son	70
5.3.	Réglages de l'image.....	70
5.4.	Affichage d'informations.....	71
5.5.	Ouvrir la liste de favoris	71
5.6.	Sélectionner la source.....	72
5.7.	Wireless Display.....	72
6.	Télétexte	73
6.1.	L'utilisation du télétexte	73
7.	Raccordement d'appareils	74
7.1.	Raccordement d'un casque	74
7.2.	Amplificateur numérique via la prise coaxiale.....	74
7.3.	Raccordement d'une barre de son/d'un système surround.....	74
7.4.	Raccordement d'un lecteur de DVD/Blu-ray.....	74
7.5.	Raccordement d'un magnétoscope	75
7.6.	Raccordement d'un graveur de DVD.....	75
7.7.	Raccordement d'un récepteur (SAT, DVB-T, décodeur, etc.)	75
7.8.	Raccordement d'un graveur de DVD/magnétoscope et d'un récepteur satellite.....	76
7.9.	Raccordement d'un caméscope.....	76
7.10.	Appareil avec connexion HDMI ou DVI.....	76
7.11.	Raccordement d'un ordinateur	77
7.12.	Raccordement d'un réseau	77
8.	Le menu OSD	78
8.1.	Naviguer dans le menu.....	78
8.2.	Système de menus dans le détail.....	79
9.	EPG - Guide des Programmes	96
10.	Portail multimédia.....	96
10.1.	Médiathèque	97
11.	Système HbbTV	98
12.	Navigateur Open.....	98
13.	Application MEDION® Life Remote.....	98

14.	Protection des données avec le téléviseur Smart MEDION®	99
15.	Dépannage rapide	100
	15.1. Vous avez besoin d'une aide supplémentaire ?.....	101
	15.2. Pixels défectueux avec les téléviseurs LCD.....	102
16.	Nettoyage	103
17.	Recyclage	103
18.	Caractéristiques techniques	104
	18.1. Fiche technique.....	106
19.	Mentions légales	107
20.	Index	108

1. Remarques concernant le présent mode d'emploi



Veillez lire attentivement le présent mode d'emploi dans son intégralité et respecter toutes les consignes indiquées. Vous garantirez ainsi un fonctionnement fiable et une longue durée de vie de votre téléviseur LCD. Gardez toujours ce mode d'emploi accessible à proximité de votre téléviseur LCD. Conservez soigneusement le mode d'emploi afin de pouvoir le remettre au nouveau propriétaire si vous donnez ou vendez ce téléviseur LCD.

1.1. Symboles et avertissements utilisés dans ce mode d'emploi

	<p>DANGER ! Avertissement d'un risque vital immédiat !</p> <p>AVERTISSEMENT ! Avertissement d'un risque vital possible et/ou de blessures graves irréversibles !</p> <p>PRUDENCE ! Avertissement d'un risque possible de blessures moyennes à légères !</p>
	<p>ATTENTION ! <i>Respecter les consignes pour éviter tout dommage matériel !</i></p>
	<p>REMARQUE ! Informations supplémentaires pour l'utilisation de l'appareil !</p>
	<p>REMARQUE ! Respecter les consignes du mode d'emploi !</p>
	<p>AVERTISSEMENT ! Avertissement d'un risque d'électrocution !</p>
	<p>AVERTISSEMENT ! Avertissement d'un risque en cas d'écoute à un volume trop élevé !</p>
•	Énumération / information sur des événements se produisant en cours d'utilisation
▶	Action à exécuter

1.2. Utilisation conforme

- Le présent appareil sert à la réception et à la diffusion de programmes télévisés. Les différents branchements possibles permettent une extension supplémentaire des sources de réception et de diffusion (récepteur, lecteur de DVD, graveur de DVD, magnéto, ordinateur, etc.). Votre appareil vous offre de multiples possibilités d'utilisation.
- L'appareil est destiné exclusivement à un usage privé et non à une utilisation industrielle/commerciale.
- Veuillez noter qu'en cas d'utilisation non conforme, la garantie est annulée.
- Ne transformez pas l'appareil sans notre accord et n'utilisez pas de périphériques autres que ceux que nous avons nous-mêmes autorisés ou livrés.
- Utilisez uniquement des pièces de rechange et accessoires que nous avons livrés ou autorisés.
- Tenez compte de toutes les informations contenues dans le présent mode d'emploi, en particulier des consignes de sécurité. Toute autre utilisation est considérée comme non conforme et peut entraîner des dommages corporels ou matériels.
- N'utilisez pas l'appareil dans des conditions ambiantes extrêmes.
- Cet appareil est destiné uniquement à un usage à l'intérieur de pièces sèches.
- Cet appareil ne convient pas comme écran pour des postes de travail de bureau.

1.3. Full HD

Votre téléviseur LCD est doté du label « Full HD ». Cela signifie qu'il peut par principe diffuser la télévision à haute définition (HDTV), à condition qu'un signal HDTV soit envoyé au téléviseur LCD par un décodeur numérique externe (HD-STB)



1.4. Contenu de l'emballage

Veillez vérifier si la livraison est complète et nous informer dans un délai de deux semaines à compter de la date d'achat si ce n'est pas le cas.



DANGER!

Ne laissez pas les jeunes enfants jouer avec les plastiques : risque d'asphyxie !

Avec le produit que vous venez d'acheter, vous recevez :

- Téléviseur Smart
- Télécommande avec 2 piles LR03 (AAA) / 1,5 V, RC1208
- Adaptateur AV
- Adaptateur YUV
- Dongle WiFi (Wistron, Vezyy 200, MSN 40044275)
- Rallonge USB
- Pied avec vis de fixation
- Documentation

2. Consignes de sécurité

2.1. Sécurité de fonctionnement

- Cet appareil n'est pas destiné à être utilisé par des personnes (y compris les enfants) dont les capacités physiques, sensorielles ou mentales sont limitées ou qui manquent d'expérience et/ou de connaissances, sauf si elles sont surveillées par une personne responsable de leur sécurité ou ont reçu de cette personne les instructions pour utiliser l'appareil. Surveillez les enfants afin de garantir qu'ils ne jouent pas avec l'appareil.



AVERTISSEMENT !

Conservez les emballages, p. ex. les plastiques, hors de portée des enfants : risque d'asphyxie !



AVERTISSEMENT !

N'ouvrez jamais le boîtier du téléviseur LCD (danger d'électrocution, de court-circuit et d'incendie) !



AVERTISSEMENT !

N'introduisez aucun objet à l'intérieur du téléviseur LCD par les fentes et ouvertures (risque d'électrocution, de court-circuit et d'incendie) !

- Les fentes et ouvertures du téléviseur LCD servent à la ventilation. Ne recouvrez pas ces ouvertures (risque de surchauffe et d'incendie) !
- N'exercez aucune pression sur l'écran : il pourrait se briser !
- La télécommande contient une diode infrarouge de catégorie 1. N'observez pas la LED avec des appareils optiques.



ATTENTION !

Un écran brisé représente un danger de blessure. Portez des gants de protection pour ramasser les débris. Lavez-vous ensuite les mains au savon, il se peut que des produits chimiques se soient échappés de l'appareil. Envoyez les débris au service après-vente (SAV) afin qu'ils soient recyclés correctement.

- Ne touchez pas l'écran avec les doigts ou avec des objets contondants pour éviter tout dommage.
- Adressez-vous au service après-vente si :
 - le cordon d'alimentation a fondu ou est endommagé,
 - du liquide s'est infiltré dans l'appareil,
 - l'appareil ne fonctionne pas correctement,
 - l'appareil est tombé ou le boîtier, endommagé,
 - de la fumée s'échappe de l'appareil.

2.2. Lieu d'installation

- Durant les premières heures d'utilisation, les appareils neufs peuvent dégager une odeur typique inévitable, mais totalement inoffensive s'estompant progressivement au fil du temps. Pour combattre cette formation d'odeur, nous vous conseillons d'aérer régulièrement la pièce. Lors du développement de ce produit, nous avons tout mis en œuvre pour que les taux restent largement inférieurs aux taux limites en vigueur.
- Ne laissez pas votre téléviseur LCD ni les appareils raccordés exposés à l'humidité et protégez-les de la poussière, de la chaleur et de tout rayonnement solaire direct. Le non-respect de ces consignes peut entraîner des dysfonctionnements ou un endommagement du téléviseur LCD.

-
- N'utilisez jamais votre appareil en plein air, des facteurs externes (pluie, neige, etc.) pourraient l'endommager.
 - L'appareil ne doit pas être exposé à des gouttes d'eau ou éclaboussures. Ne placez pas de récipients remplis de liquide, p. ex. un vase, sur l'appareil. Le récipient pourrait se renverser et le liquide porter atteinte à la sécurité électrique.



ATTENTION !

Toujours tenir éloignées de l'appareil les bougies et autres sources de feu nu pour éviter un incendie.

- Si vous installez le téléviseur LCD dans un élément mural, veillez à laisser des écarts suffisamment grands : prévoyez une distance minimum de 10 cm tout autour de l'appareil afin de garantir une aération suffisante.
- Faites fonctionner tous les composants sur un support stable, plan et exempt de vibrations afin d'éviter toute chute de votre téléviseur LCD.
- Évitez les effets d'éblouissement, les reflets et les contrastes clair/foncé trop forts afin de ménager vos yeux.
- La distance optimale par rapport à l'appareil est de 3 fois la diagonale d'écran.

2.3. Réparation

- Faites réparer votre téléviseur LCD uniquement par un personnel qualifié.
- Si une réparation est nécessaire, adressez-vous uniquement à l'un de nos partenaires agréés pour le SAV.
- Veillez à utiliser exclusivement des pièces de rechange fournies par le fabricant. L'utilisation de pièces de rechange inadaptées peut endommager l'appareil.

2.4. Température ambiante

- L'appareil peut être utilisé à une température ambiante de +5 à +35° C et avec une humidité relative de l'air de 20 à 85 % (sans condensation).
- Lorsqu'il est éteint, le téléviseur LCD peut être stocké à une température de -20 à +60° C.
- Prévoyez au moins un mètre de distance entre l'appareil et les sources de brouillage haute fréquence et magnétiques éventuelles (autre téléviseur, haut-parleurs, téléphone portable, etc.) afin d'éviter tout dysfonctionnement.



DANGER !

Après tout transport du téléviseur LCD, attendez que l'appareil soit à température ambiante avant de l'allumer.

En cas de fortes variations de température ou d'humidité, il est possible que, par condensation, de l'humidité se forme à l'intérieur du téléviseur LCD, pouvant provoquer un court-circuit électrique.

- Pendant un orage ou si vous n'utilisez pas votre téléviseur pendant une période prolongée, débranchez la fiche de la prise de courant et le câble d'antenne de la prise d'antenne.

2.5. Sécurité lors du branchement

2.5.1. Alimentation

- Certaines pièces de l'appareil restent sous tension même si l'interrupteur d'alimentation est éteint. Pour interrompre l'alimentation de votre téléviseur LCD ou pour le mettre totalement hors tension, débranchez-le complètement du courant secteur.



DANGER!

N'ouvrez pas le boîtier de l'appareil. Il y a danger de mort par électrocution lorsque le boîtier est ouvert. Celui-ci ne contient aucune pièce à entretenir.

- Branchez le téléviseur LCD uniquement sur des prises mises à la terre de 220 - 240 V ~ 50 Hz. Si vous n'êtes pas sûr que l'alimentation du lieu d'installation soit correcte, interrogez votre fournisseur d'énergie.
- La prise doit se trouver à proximité du téléviseur LCD et être facile d'accès.
- Pour couper l'alimentation en courant de votre téléviseur, débranchez la fiche d'alimentation de la prise de courant.
- Pour une sécurité supplémentaire, nous conseillons l'utilisation d'une protection contre les surtensions pour éviter que le téléviseur LCD ne soit endommagé par des pics de tension ou la foudre à travers le réseau électrique.
- Disposez les câbles de manière à ce que personne ne puisse marcher ou trébucher dessus.
- Ne posez aucun objet sur les câbles, ils pourraient être endommagés.

2.6. Manipulation des piles



AVERTISSEMENT!

Les piles peuvent contenir des substances inflammables. En cas de manipulation incorrecte, les piles peuvent fuir, chauffer fortement, s'enflammer, voire même exploser, ce qui pourrait endommager votre appareil et nuire à votre santé.

Respectez impérativement les consignes générales suivantes :

- Conservez les piles hors de la portée des enfants.
En cas d'ingestion d'une pile, contactez immédiatement un médecin.
- Ne rechargez jamais des piles (sauf si cela est indiqué expressément).
- Ne déchargez jamais les piles par une puissance trop élevée.
- Ne court-circuitez jamais les piles.
- N'exposez jamais les piles à une chaleur excessive, p. ex. rayonnement solaire, feu ou similaire !
- Ne démontez pas les piles et n'essayez pas de les déformer.
Vous risqueriez de vous blesser aux mains/doigts ou le liquide qui se trouve à l'intérieur des piles pourrait entrer en contact avec vos yeux ou votre peau. Si cela devait se produire, rincez les parties affectées abondamment à l'eau claire et consultez immédiatement un médecin.
- Évitez tout choc brutal et toute secousse.
- N'inversez jamais la polarité.
- Veillez à respecter le pôle plus (+) et le pôle moins (-) afin d'éviter tout court-circuit.
- Ne mélangez jamais des piles neuves avec des piles usées ni de piles de type différent.
Cela pourrait entraîner des dysfonctionnements de votre appareil. De plus, la pile la plus faible se déchargerait trop fortement.
- Si les piles sont usées, retirez-les immédiatement de l'appareil.

-
- Retirez les piles d'un appareil si vous n'avez pas l'intention de l'utiliser pendant une période prolongée.
 - Remplacez simultanément toutes les piles usées d'un appareil par des piles neuves du même type.
 - Pour entreposer ou recycler des piles, isolez les contacts avec du ruban adhésif.
 - Si nécessaire, nettoyez les contacts des piles et de l'appareil avant d'insérer les piles.

2.7. Informations relatives à la conformité

Ce téléviseur LCD respecte les exigences de compatibilité électromagnétique et de sécurité électrique.

Votre appareil satisfait aux exigences essentielles et prescriptions pertinentes de la directive CEM 2004/108/CE, de la directive « Basse tension » 2006/95/CE et de la directive 2011/65/UE (RoHS 2).

Cet appareil satisfait aux exigences essentielles et prescriptions pertinentes de la directive sur l'écoconception 2009/125/CE (Règlement n° 642/2009).

Votre appareil satisfait aux exigences essentielles et autres prescriptions pertinentes de la directive R&TTE 1999/5/CE.

En raison de la plage de fréquence de 5 GHz de la solution WiFi fournie, dans tous les pays de l'UE, l'utilisation est autorisée uniquement à l'intérieur de bâtiments.



3. Vue d'ensemble de l'appareil

3.1. Vue avant

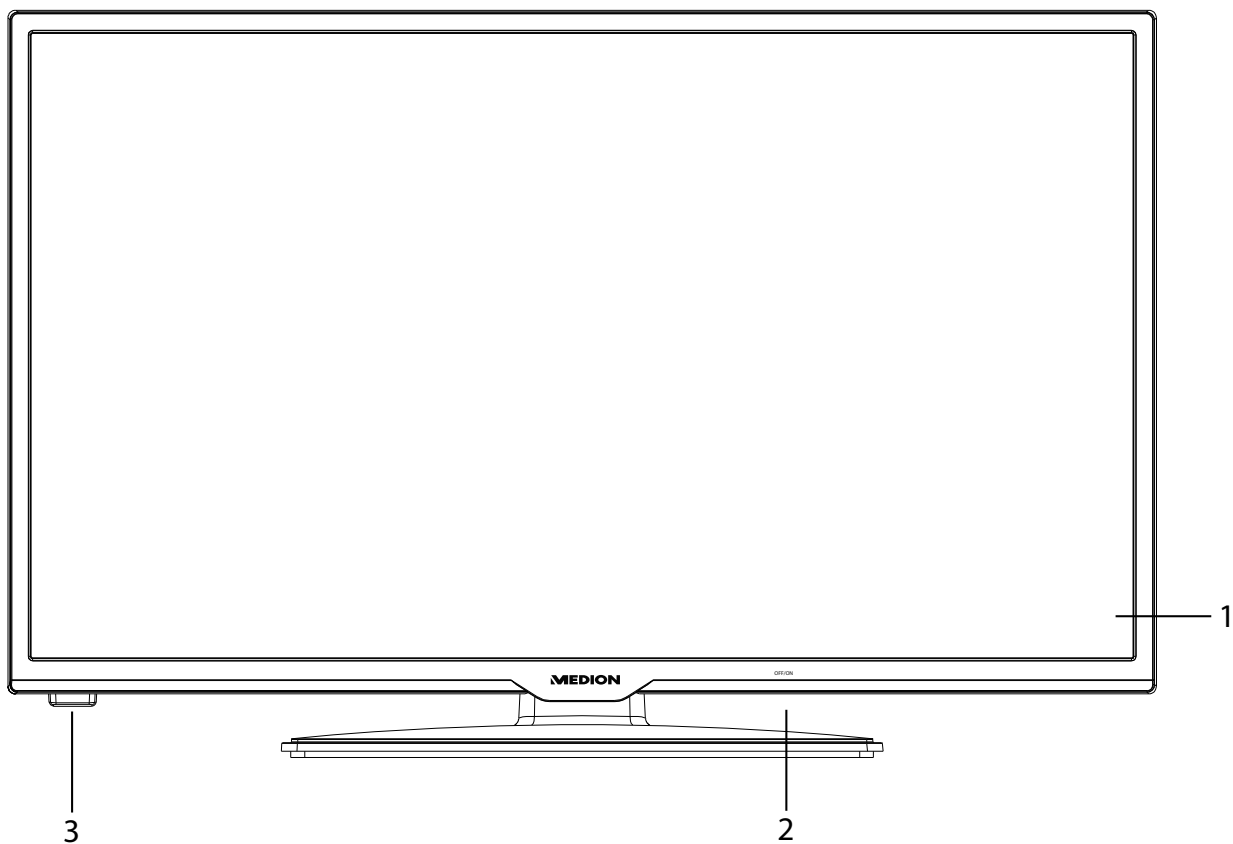

FR

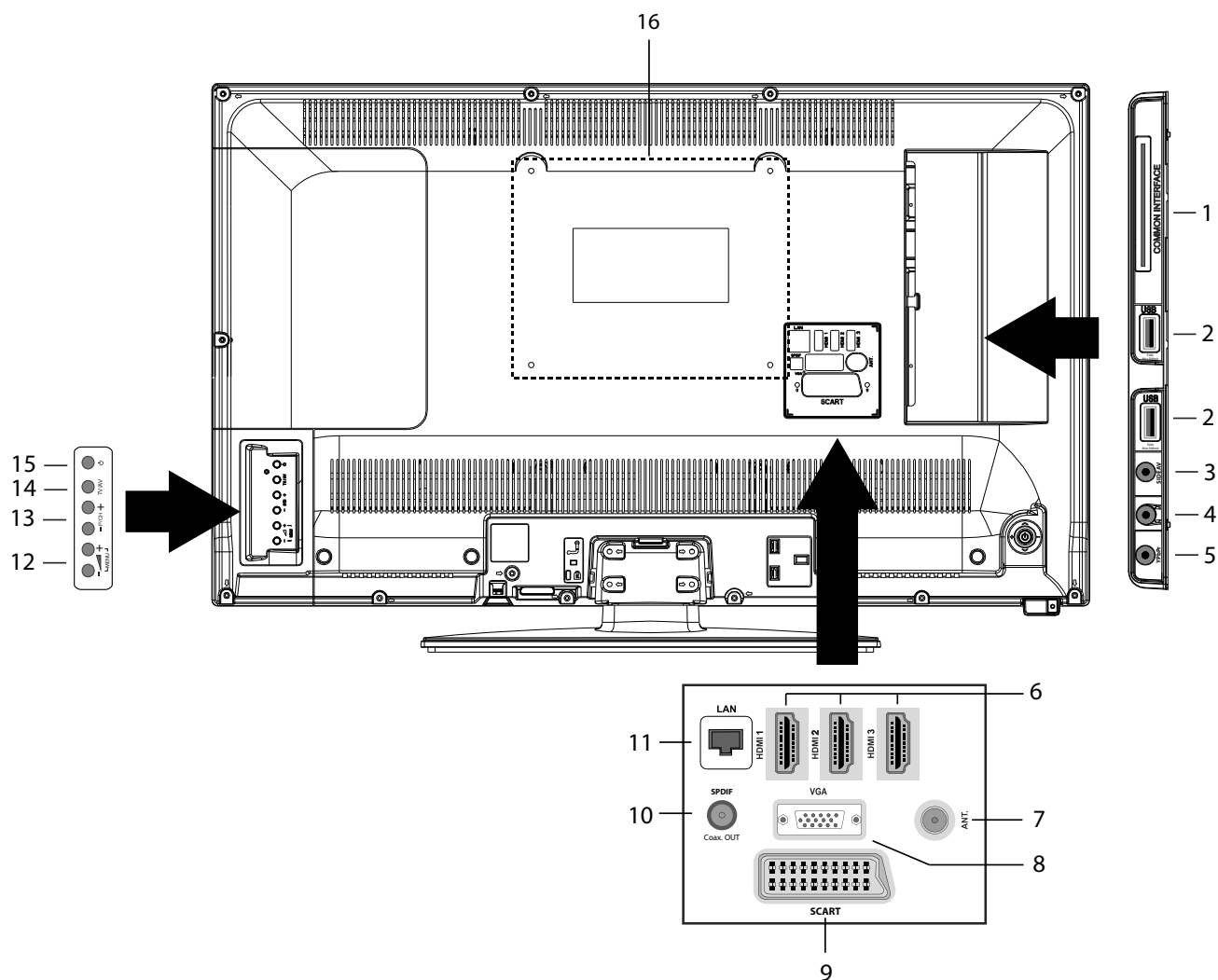

- 1) **Écran**
- 2) **Interrupteur d'alimentation**
- 3) **Capteur infrarouge :** Champ de réception pour les signaux infrarouges de la télécommande
Voyant de fonctionnement : Est allumé en bleu lorsque l'appareil se trouve en mode Veille

3.2. Vue arrière et côté droit



- | | |
|--|--|
| <p>1) COMMON INTERFACE (CI+) :</p> <p>2) USB (5V \equiv, 500 mA max.) :</p> <p>3) SIDE AV :</p> <p>4) </p> <p>5) Y Pb Pr :</p> <p>6) HDMI 1-3 :</p> <p>7) ANT. :</p> <p>8) VGA :</p> <p>9) SCART :</p> <p>10) SPDIF Coax. OUT :</p> <p>11) LAN :</p> <p>12)  MENU</p> <p>13) P/CH +/- :</p> <p>14) TV/AV :</p> <p>15) </p> <p>16)</p> | <p>Emplacement pour le module d'interface commune</p> <p>Pour le branchement d'appareils USB</p> <p>Entrée audio/vidéo (jaune) : pour le branchement d'un appareil via adaptateur AV jack 3,5 mm > 3 x Cinch</p> <p>Pour le branchement d'un casque avec connecteur jack 3,5 mm</p> <p>Entrée composante pour le branchement d'appareils avec sortie composante (via adaptateur YPbPr jack 3,5 mm > 3 x Cinch)</p> <p>Port HDMI pour appareils avec sortie HDMI (HDMI 1 peut être utilisé pour CEC/ARC))</p> <p>Pour le branchement de l'antenne (analogique, DVB-T et DVB-C)</p> <p>Prise VGA pour le branchement d'un ordinateur</p> <p>Prise péritel (entrée/sortie)</p> <p>Sortie audio numérique (coaxiale)</p> <p>Prise réseau pour la connexion à Internet</p> <p>réglér le volume ou naviguer dans le menu (appuyer en même temps sur les deux boutons): afficher le menu à l'écran pour procéder aux réglages de votre appareil.</p> <p>sélectionner une chaîne ou naviguer dans le menu</p> <p>changer de source d'entrée.</p> <p>Bouton de veille, allumer l'appareil ou le mettre en mode Veille</p> <p>Trous de fixation pour un montage mural (distance entre les trous 200 x 200 mm).</p> |
|--|--|





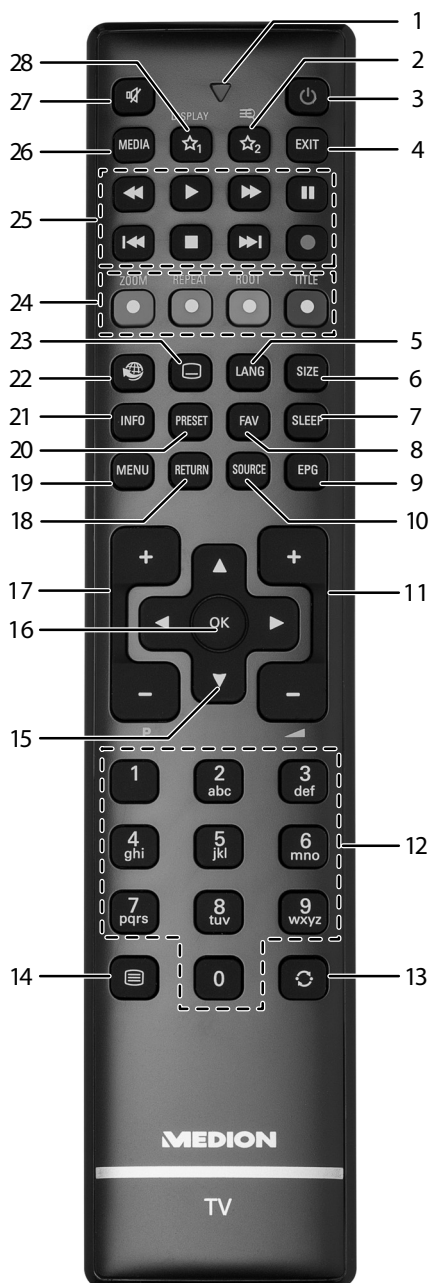

REMARQUE !

Lors du montage, veuillez à utiliser des vis de la taille M6. La longueur de la vis résulte de l'épaisseur du support mural plus 13 mm.

3.3. Télécommande



- 1) Voyant lumineux confirmant la pression d'une touche
- 2) ☆₂: commuter entre émissions DVB-T et DVB-C / touche multifonctions pour emplacement de programme ou source d'entrée
- 3) ⏻: allumer/éteindre le téléviseur LCD (allumer/éteindre le mode Veille)
- 4) **EXIT** : quitter un menu
- 5) **LANG** : TV analogique : stéréo/mono ;
TV numérique : sélectionner la langue audio (si disponible)
- 6) **SIZE** : sélectionner le format d'image
- 7) **SLEEP** : activer/désactiver le sleeptimer
- 8) **FAV** : activer la liste de favoris
- 9) **EPG** : TV numérique : ouvrir le guide électronique des programmes
- 10) **SOURCE** : sélectionner le signal d'entrée d'appareils raccordés
- 11) — ▲ + : augmenter (+) ou réduire (-) le volume
- 12) Touches numériques :
TV : sélection de chaîne, télétexte : sélection de page
- 13) ↻ : revenir à la chaîne précédente
- 14) ☰ : activer le télétexte
Appuyer 2 x = mettre en transparence

-
- Appuyer 3 x = fermer
- 15) Touche directionnelle ▲ : vers le haut dans le menu
TV numérique : sélectionner la barre d'informations de la chaîne en cours, télétexte : sélectionner la page suivante
Touche directionnelle ▼ : vers le bas dans le menu
TV numérique : sélectionner la barre d'informations de la chaîne en cours, télétexte : sélectionner la page précédente
Touche directionnelle ◀ : à gauche dans le menu
Télétexte : afficher la sous-page
Touche directionnelle ▶ : à droite dans le menu
Télétexte : afficher la sous-page
- 16) **OK** : confirmer une sélection dans certains menus
- 17) **P +/-** : touches de sélection des chaînes
TV : sélectionner la chaîne suivante (+)/précédente (-) ; télétexte : sélectionner la page suivante (+)/précédente (-)
- 18) **RETURN** : un niveau en arrière dans les menus
- 19) **MENU** : ouvrir et fermer un menu
- 20) **PRESET** : sélectionner le mode d'image
- 21) **INFO** : TV numérique : affichage d'informations (p. ex. numéro de la chaîne en cours)
- 22)  : touche Internet
- 23)  : activer/désactiver les sous-titres (si disponibles)
- 24) **TOUCHE ROUGE/ZOOM** : pour télétexte ou menus
TOUCHE VERTE/REPEAT : pour télétexte ou menus
TOUCHE JAUNE/ROOT : pour télétexte ou menus
TOUCHE BLEUE/TITLE : pour télétexte ou menus
- 25) Touches média
◀◀ : retour rapide
▶▶ : avance rapide
● : aucune fonction
■ : arrêter la lecture
▶ : démarrer la lecture
|| : interrompre la lecture
▶▶ : aucune fonction
◀◀ : aucune fonction
- 26) **MEDIA** : afficher le navigateur de médias
- 27)  : désactivation du haut-parleur
- 28)  / **DISPLAY**¹ : touche multifonctions pour emplacement de programme ou source d'entrée ; lien YouTube

¹ **Modifications des touches de fonction 1 & 2 :**

Les touches  1 & 2 peuvent être programmées librement (emplacement de programme ou source d'entrée).

- ▶ Sélectionnez tout d'abord la fonction souhaitée puis maintenez la touche  correspondante enfoncée pendant 5 secondes jusqu'à ce que « **MON BOUTON EST RÉGLÉ** » apparaisse. Cela confirme la nouvelle programmation.

REMARQUE !

Après chaque « **INSTALLATION INITIALE** », la programmation personnelle des touches est supprimée et la fonction des touches par défaut est restaurée.

4. Mise en service



ATTENTION !

Avant de mettre l'appareil en service, veuillez lire impérativement le chapitre « Consignes de sécurité ».

4.1. Déballage

- ▶ Avant le déballage, choisissez un endroit adapté pour l'installation de l'appareil.
- ▶ Ouvrez le carton avec précaution pour éviter d'endommager l'appareil, par exemple avec un couteau à longue lame.
- ▶ L'emballage contient différentes petites pièces (piles, etc.). Conservez-les hors de la portée des enfants : ils pourraient s'étouffer !
- ▶ Conservez soigneusement les emballages et utilisez uniquement ceux-ci pour transporter le téléviseur.



DANGER !

Ne laissez pas les jeunes enfants jouer avec les plastiques : risque d'asphyxie !

4.2. Montage

Fixez le pied sur l'appareil comme illustré ci-dessous avant de procéder au branchement du téléviseur LCD.

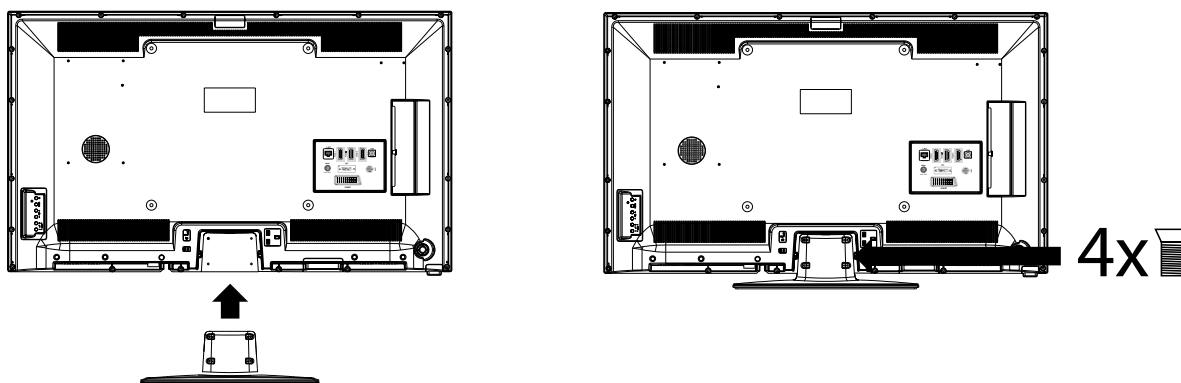

4.3. Insertion des piles dans la télécommande

- ▶ Retirez le couvercle du compartiment à piles au dos de la télécommande.
- ▶ Insérez deux piles de type LR03 (AAA) / 1,5 V dans le compartiment à piles de la télécommande. Prenez soin de bien respecter la polarité (indiquée au fond du compartiment à piles).
- ▶ Remettez le couvercle du compartiment à piles en place.



ATTENTION !

Retirez les piles de la télécommande si vous n'utilisez pas l'appareil pendant une période prolongée. La télécommande pourrait être endommagée par des piles qui fuient.

4.4. Raccordement de l'antenne

Votre téléviseur LCD supporte différents signaux d'antenne. Utilisez pour cela la prise **ANT**.

Sur la prise avec la désignation **ANT**, vous pouvez capter les signaux d'image suivants :

- via câble analogique/une antenne domestique analogique,
 - via une antenne DVB-T² ou
 - via une prise DVB-C².
- ▶ Branchez un câble d'antenne de l'antenne domestique / câble analogique, de l'antenne DVB-T ou de la prise DVB-C sur la prise d'antenne du téléviseur LCD.





REMARQUE !

Pour pouvoir capter les chaînes cryptées/payantes, vous devez utiliser la carte correspondante requise. Pour cela, introduisez un module CA (disponible dans le commerce) dans l'emplacement prévu à cet effet sur le côté droit du téléviseur (**COMMON INTERFACE**). Ensuite, introduisez la carte de votre prestataire dans le module CA.

4.5. Raccordement au secteur

- ▶ Branchez la fiche d'alimentation de l'appareil sur une prise de courant de 220 - 240 V ~ 50 Hz facilement accessible.

4.6. Allumer et éteindre le téléviseur LCD

- ▶ Mettez l'interrupteur d'alimentation situé à droite en bas de l'appareil sur **ON**. L'appareil passe en mode Veille et le voyant sur la face avant s'allume.
- ▶ Pour allumer l'appareil, appuyez
- sur la télécommande : sur la touche Standby/ON , une touche numérique ou une des touches **P-/+** ;
 - sur l'appareil : sur la touche **STANDBY**.
- ▶ La touche Standby/ON  de la télécommande vous permet de remettre l'appareil en mode Veille. L'appareil est certes éteint, mais continue à consommer du courant.



REMARQUE !

En l'absence d'un signal d'entrée, l'appareil passe automatiquement en mode Veille au bout de cinq minutes. Un compte à rebours est affiché à l'écran jusqu'au passage en mode Veille. Cette fonction n'est pas disponible avec toutes les sources.

² Ce service doit être disponible dans votre région.

4.7. Recherche des chaînes après la première mise en marche

Lorsque vous allumez votre appareil pour la première fois, vous êtes guidé à travers l'installation initiale.

- ▶ Utilisez les touches directionnelles ▼▲ pour faire défiler le menu vers le haut ou vers le bas et pour sélectionner la langue souhaitée. Une fois que vous avez confirmé la sélection de la langue en appuyant sur **OK**, l'installation initiale démarre.
- ▶ Sélectionnez alors le pays souhaité avec ◀▶. Le réglage du pays influence l'ordre de mémorisation des chaînes. Les autres options pour les différents pays sont en outre préréglées.
- ▶ Si vous souhaitez également modifier le réglage par défaut de la langue du télétexte, sélectionnez avec la touche directionnelle ▼ l'option **LANGUE TÉLÉTEXTE** puis sélectionnez avec les touches directionnelles ◀▶ la zone linguistique souhaitée **OUEST, EST, CYRILLIQUE, TURC/GREC** ou **ARABE**.
- ▶ Pour rechercher aussi les chaînes cryptées, réglez l'option sur **OUI**.
- ▶ Puis appuyez sur **OK** pour continuer. L'écran passe à l'interrogation du signal d'antenne numérique.

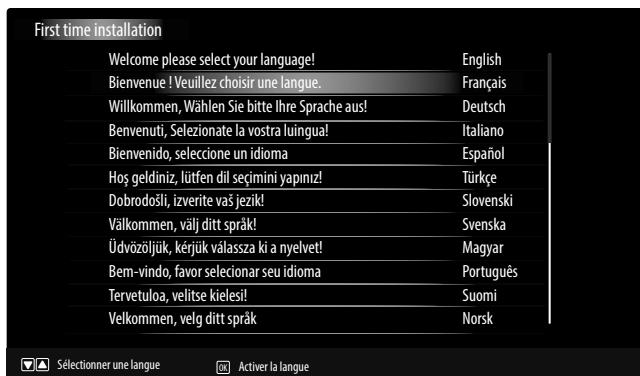

- ▶ **SAISIR UN CODE PIN:** si l'appareil vous demande de saisir un mot de passe pour accéder aux autres options de menu, veuillez utiliser le mot de passe maître **4725** ou définissez un mot de passe de 4 caractères de votre choix. Veuillez noter que le mot de passe **0000** ne fonctionne pas dans ce cas..



REMARQUE !

Si vous deviez oublier le mot de passe, veuillez utiliser le mot de passe maître **4725**.

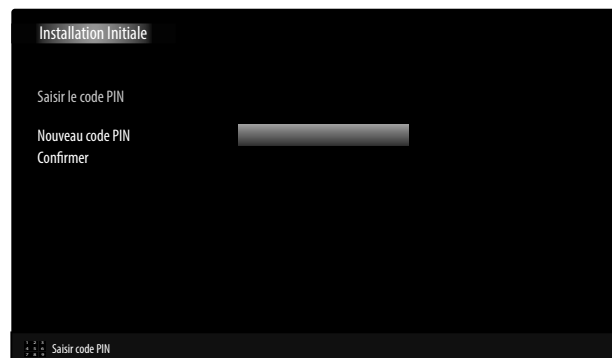

Il vous est alors demandé si vous voulez régler les paramètres réseau. Sélectionnez **NON** pour sauter cette étape. Si vous sélectionnez **OUI**, vous voyez apparaître les options disponibles pour les paramètres réseau :

- ▶ Sélectionnez ici le type de réseau **PÉRIPHÉRIQUE SANS FIL** ou **PÉRIPHÉRIQUE CÂBLE**. En cas d'utilisation d'une connexion sans fil, sélectionnez comme type de réseau l'option **PÉRIPHÉRIQUE SANS FIL** à l'aide des touches directionnelles ◀ ▶ de la télécommande. Sélectionnez ensuite l'option **RÉSEAU** avec les touches directionnelles ▼ ▲ de la télécommande et activez-la avec les touches directionnelles ◀ ▶. Une fois tous les paramètres souhaités réglés, appuyez sur la **touche jaune**. Le téléviseur recherche alors les réseaux sans fil disponibles. Sélectionnez le réseau de votre choix. Si ce réseau est sécurisé, vous devez entrer une clé d'accès au réseau. Lisez à ce sujet également les documents fournis avec votre routeur WiFi. Lorsque l'état du réseau affiche que ce dernier est connecté, vous pouvez confirmer les réglages effectués avec **OK** et poursuivre l'installation initiale.
- Si vous avez sélectionné l'option **PÉRIPHÉRIQUE CÂBLE**, une connexion dynamique est automatiquement établie dès que vous avez connecté le téléviseur LCD à Internet.
- Vous pouvez aussi saisir une adresse IP statique. Appuyez alors sur la touche verte pour accéder au sous-menu **AVANCÉ**. Saisissez ici à l'aide des touches numériques l'adresse IP souhaitée pour connecter votre téléviseur à Internet. Avec la touche rouge, vous pouvez ici alterner entre **DYNAMIQUE** et **STATIQUE**.

Si vous n'avez pas réglé tous les paramètres souhaités, vous pouvez encore les modifier ultérieurement après l'installation initiale dans le menu **RÉGLAGES > PARAMÈTRES RÉSEAU**.

Réglage du type de recherche : antenne

- ▶ Pour lancer la recherche des chaînes numériques/analogique, sélectionnez à l'aide des touches directionnelles ◀ ▶ l'option **OUI** et appuyez sur **OK**. Pour annuler l'opération, sélectionnez avec les touches directionnelles ◀ ▶ l'option **NON** et appuyez sur **OK**.

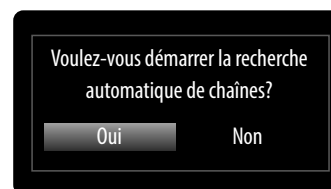

Réglage du type de recherche : câble

Pour lancer la recherche des chaînes numériques/analogique, sélectionnez à l'aide des touches directionnelles ◀ ▶ l'option **OUI** et appuyez sur **OK**. Pour annuler l'opération, sélectionnez avec les touches directionnelles ◀ ▶ l'option **NON** et appuyez sur **OK**.

- ▶ Réglez ici si le signal d'antenne numérique doit être capté via **ANTENNE** (DVB-T) ou **CÂBLE** (DVB-C). Selon le réglage effectué, l'appareil recherche les chaînes de télévision numériques.
- ▶ Pour interrompre la recherche, vous pouvez appuyer à tout moment sur la touche **MENU**.

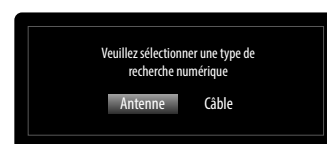

5. Utilisation

5.1. Sélection de chaînes

Pour sélectionner une chaîne, utilisez les touches **P-/+** ou une touche numérique de la télécommande. Pour un numéro à deux ou trois chiffres, appuyez sur les touches numériques dans l'ordre correspondant.

- ▶ Avec la touche  (**SWAP**), vous sélectionnez la chaîne regardée en dernier.
- ▶ Appuyez sur la touche **OK** de la télécommande pour ouvrir la Liste des programmes, ou les touches ▲ et ▼ pour sélectionner une chaîne et **OK** pour l'appeler.

5.2. Réglages du son

- ▶ Vous pouvez augmenter ou réduire le volume avec les touches de réglage du volume - ▲ + de la télécommande.
- ▶ Pour couper le son et le remettre, appuyez sur la touche  (désactivation du haut-parleur).
- ▶ La touche **LANG** vous permet de régler la langue audio, à condition que l'émission en cours supporte le mode DUAL (p. ex. avec les émissions bilingues).

5.3. Réglages de l'image

- ▶ Avec la touche **PRESET**, sélectionnez un des modes d'image suivants : **NATUREL, CINÉMA, JEUX, SPORT, DYNAMIQUE**.
- ▶ Selon l'émission, les images sont diffusées au format 4:3 ou 16:9. Vous pouvez adapter le format d'image avec la touche **SIZE** :

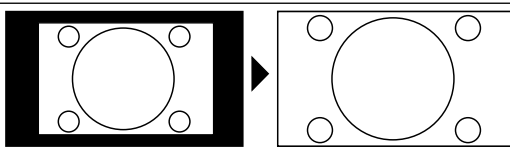
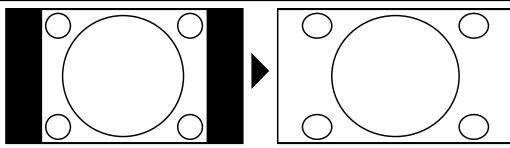
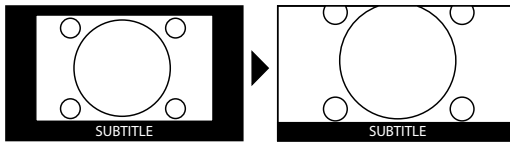
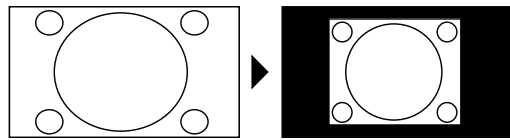
AUTO : le format diffusé est automatiquement réglé sur le signal d'entrée.	
FORMAT RÉEL : (uniquement en mode HDMI et avec les émissions HDTV captées par câble et satellite) affichage au pixel près de l'image (1:1).	
16:9 : vous pouvez ici étendre uniformément les côtés gauche et droit d'une image normale (format 4:3) pour remplir toute la largeur de l'écran du téléviseur.	
SOUS-TITRES : avec cette fonction, une image large (format 16:9) avec sous-titres est zoomée de façon à s'afficher sur la totalité de l'écran.	
14:9 : cette option règle le format d'image 14:9.	

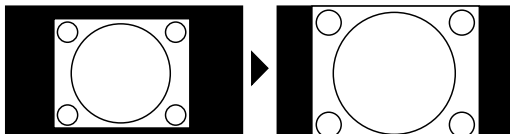
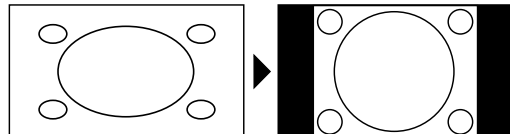
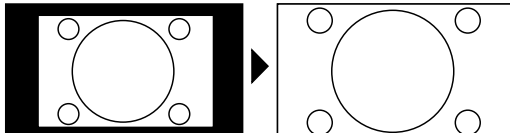
<p>14:9 ZOOM : cette fonction permet de zoomer une image large (format 14:9) jusqu'aux bords supérieurs et inférieurs de l'écran.</p>	
<p>4:3 : est utilisé pour visualiser une image normale (format 4:3) puisque c'est là son format d'origine.</p>	
<p>CINÉMA : avec cette fonction, une image large (format 16:9) est zoomée de façon à l'afficher sur la totalité de l'écran.</p>	

Vous pouvez aussi modifier le format d'image réglé dans le menu **IMAGE > RÉGLAGES AVANCÉS > ZOOM IMAGE**.



REMARQUE !

Vous pouvez déplacer le contenu de l'écran vers le haut ou vers le bas en appuyant sur les touches ▼▲ tandis que le format d'image **14:9 ZOOM**, **CINÉMA** ou **SOUS-TITRES** est sélectionné.

REMARQUE !

Veillez tenir compte du fait que, selon la source d'images réglée, tous les formats d'image ne sont pas disponibles.

5.4. Affichage d'informations

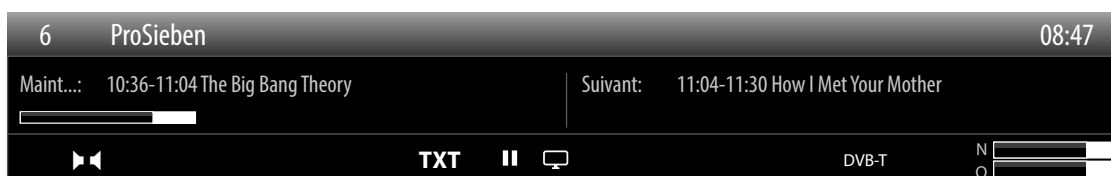

- ▶ Appuyez sur la touche **INFO** pour afficher des informations sur la chaîne en cours.
- ▶ Vous obtenez ces mêmes informations lorsque vous changez de chaîne (illustration : exemple).



REMARQUE !

Appuyez sur la touche **MENU** puis sur la touche **INFO** pour ouvrir le mode d'emploi électronique en allemand.

5.5. Ouvrir la liste de favoris

Dans le menu **LISTE DES CHAÎNES > FAVORIS**, vous pouvez ajouter certaines chaînes à une liste de favoris. Avant de pouvoir les ouvrir comme décrit ci-dessous, vous devez avoir mémorisé des chaînes dans la liste de favoris.

- ▶ Appuyez sur la touche **FAV** pour ouvrir la liste de favoris. Dans les informations de programme, l'icône Favoris apparaît à côté du nom de la chaîne.
- ▶ Pour alterner entre les chaînes contenues dans la liste de favoris, utilisez les touches **P +/-**.



REMARQUE !

Lors de l'appel de la liste de canaux avec le bouton **OK**, la liste des favoris est automatiquement affichée.

- ▶ Vous pouvez également sélectionner les ▲ et ▼ boutons à vos favoris et appeler cela sur le bouton **OK**.
- ▶ Appuyez de nouveau sur la touche **FAV** pour quitter la liste de favoris. L'icône de la vente programme disparaît.

5.6. Sélectionner la source



REMARQUE !

Veillez noter que la source (l'appareil raccordé) n'est reconnue lorsque vous utilisez la touche **SOURCE** que si cette source est activée dans le menu **RÉGLAGES**, sous-menu **SOURCES**.

- ▶ La touche **SOURCE** vous permet d'afficher la liste des sources. Si le menu **SOURCE** est ouvert, vous pouvez sélectionner directement la source souhaitée en appuyant sur le chiffre correspondant.

1. TV	Mode TV (des signaux d'antenne et de câble sont restitués)
2. EXT1	Appareil branché sur la prise SCART
3. SIDE AV	Entrée audio/vidéo sur le côté de l'appareil
4. HDMI1	Entrée HDMI 1 (pour le branchement de CEC/ARC)
5. HDMI2	Entrée HDMI 2
6. HDMI3	Entrée HDMI 3
7. YPBPR	Entrée YPbPr sur le côté de l'appareil
8. VGA/PC	Appareil branché sur l'entrée PC
9. WIRELESS DISPLAY	Lecture de contenus d'un autre appareil source

- ▶ Vous accédez à la source souhaitée avec les touches directionnelles ▲ ▼.
- ▶ Confirmez votre choix avec la touche **OK**.



REMARQUE !

Si la fonction CEC est activée, il se peut que la source **HDMI1** soit rebaptisée par l'appareil source.

5.7. Wireless Display

Wireless Display permet d'afficher les contenus d'un appareil source (p. ex. tablette tactile, smartphone, etc.) sur le téléviseur. Pour cela, Android 4.2 ou supérieur doit être installé sur l'appareil source.

Branchez le dongle WiFi sur le téléviseur et sélectionnez comme source **WIRELESS DISPLAY**. Le message « Ready for Connection » s'affiche.

Le réglage pour la mise en miroir d'écran doit maintenant être activé sur l'appareil source. L'appareil source reconnaît alors les téléviseurs disponibles avec lesquels une connexion peut être établie.

Une fois le téléviseur sélectionné, une connexion est établie. Le message « Connecting to Wireless Display » s'affiche puis le contenu de l'écran de l'appareil source est dupliqué sur le téléviseur.



REMARQUE !

Wireless Display ne peut être utilisé que si l'appareil mobile supporte cette fonction.

Les processus de balayage et de connexion varient selon les programmes que vous utilisez.

Lisez à ce sujet éventuellement aussi le mode d'emploi de l'appareil source.

Les appareils mobiles basés sur Android doivent comporter la version 4.2 ou supérieure.



WIRELESS DISPLAY n'apparaît dans la sélection des sources qu'une fois que le dongle WiFi a été branché!

6. Télétexte

Le télétexte est un service gratuit diffusé par la plupart des stations de télévision et proposant des informations réactualisées quotidiennement sur la météo, les grilles de programmes, le cours des actions, les actualités, le sous-titrage et bien d'autres thèmes encore. Votre téléviseur vous offre de nombreuses fonctions utiles pour profiter du télétexte, du texte multi-pages, de la mémorisation de sous-pages ou de la navigation rapide.

6.1. L'utilisation du télétexte

Votre télécommande comporte des touches Télétexte spéciales destinées à l'utilisation du télétexte.

- ▶ Choisissez un programme télévisé diffusant le télétexte.
- ▶ Appuyez une fois sur la touche  pour afficher la page initiale/l'index du télétexte.
- ▶ Appuyez à nouveau sur la touche  pour afficher le télétexte en transparence (l'image télévisée apparaît en arrière-plan).
- ▶ Si vous appuyez à nouveau sur la touche , l'appareil repasse en mode TV.

6.1.1. Sélectionner des pages Télétexte

Touches numériques

- ▶ Avec les touches numériques, entrez directement le numéro à trois chiffres de la page Télétexte que vous souhaitez consulter.
- ▶ Le numéro de page choisi est affiché dans le coin supérieur gauche de l'écran. Le compteur du télétexte cherche jusqu'à ce que le numéro de page choisi soit trouvé.

Parcourir les pages Télétexte

- ▶ Les touches de sélection des chaînes ou les touches directionnelles ▼ et ▲ vous permettent de parcourir les pages Télétexte en avant et en arrière.

Touches de couleur

Si du texte en couleur est affiché le long du bord inférieur de l'écran, vous pouvez sélectionner directement ces contenus en appuyant sur les touches de couleur ROUGE [ZOOM], VERTE [REPEAT], JAUNE [ROOT] et BLEUE [TITLE] correspondantes.

Sous-pages



Certaines pages du télétexte contiennent des sous-pages. En haut de l'écran apparaît p. ex. **1/3**. Les sous-pages défilent successivement à un rythme d'env. 2 par minute. Vous pouvez parcourir les sous-pages avec les touches directionnelles ◀▶.

INDEX

- ▶ La touche **RETURN** vous permet de sélectionner la page d'index contenant le sommaire du télétexte.

7. Raccordement d'appareils

7.1. Raccordement d'un casque

Branchez le casque sur la prise casque . Le volume du casque peut être réglé dans le menu **SON**, sous-menu **CASQUE**. Pour couper le son des haut-parleurs de l'appareil en cas d'utilisation d'un casque, appuyez sur la touche  ou baissez le volume dans le menu **SON**, sous-menu **VOLUME**.



AVERTISSEMENT !

L'utilisation d'un casque à un volume élevé peut entraîner des lésions permanentes du système auditif. Réglez le volume sur la valeur minimum avant de commencer. Lancez la lecture et augmentez le volume à un niveau qui vous semble agréable. Une modification du réglage de base de l'égaliseur peut augmenter le volume et, ainsi, entraîner des lésions permanentes du système auditif.



AVERTISSEMENT !

L'écoute prolongée d'un appareil audio avec un casque à un volume élevé peut endommager l'oreille de l'utilisateur.

7.2. Amplificateur numérique via la prise coaxiale

La prise **SPDIF Coax. OUT** vous permet de restituer le signal audio de votre téléviseur LCD via un amplificateur numérique.

- ▶ Pour cela, vous devez brancher un câble coaxial (non fourni) sur la prise **SPDIF Coax. OUT** du téléviseur LCD et sur l'entrée correspondante de l'amplificateur.

7.3. Raccordement d'une barre de son/d'un système surround

Si vous voulez raccorder une barre de son ou un système surround afin d'optimiser le son, vous pouvez utiliser les types de branchement suivants :



REMARQUE !

La fonction ARC vous permet de raccorder une barre de son/un système surround au téléviseur Smart via la prise HDMI1. Lisez à ce sujet la section correspondante à la page 90.

Sur la prise SPDIF Coax. OUT

- ▶ Si votre barre de son/système surround comporte une prise SPDIF coaxiale, utilisez un câble Cinch (non fourni) pour raccorder cette prise à la prise **SPDIF Coax. OUT** du téléviseur LCD.
- ▶ Si votre barre de son/système surround comporte une prise SPDIF optique, utilisez un adaptateur (optique vers coaxial, non fourni) pour raccorder cette prise à la prise **SPDIF Coax. OUT** du téléviseur LCD.

Via la sortie casque

- ▶ Utilisez un adaptateur avec jack 3,5 mm vers 2 x Cinch (non fourni) pour raccorder la sortie casque  du téléviseur LCD aux entrées audio de la barre de son/du système surround. Sélectionnez alors dans le menu **SON**, sous-menu **CASQUE/LINEOUT**, le réglage **LINEOUT**. Le volume de la sortie casque ne peut ensuite plus être réglé sous **CASQUE**.

Via la prise SCART

Utilisez un adaptateur avec péritel/SCART vers 2 x Cinch (non fourni) pour raccorder la prise SCART du téléviseur LCD aux entrées audio de la barre de son/du système surround.

7.4. Raccordement d'un lecteur de DVD/Blu-ray

Vous avez plusieurs possibilités pour raccorder un lecteur de DVD/Blu-ray:

Avec un câble HDMI

- ▶ À condition que le lecteur de DVD/Blu-ray soit doté d'une sortie HDMI, branchez un câble HDMI (non fourni). Un câble supplémentaire pour la transmission du son n'est pas nécessaire.

Avec un câble vidéo composante 3 x Cinch vers jack 3,5 mm

- ▶ Si le lecteur de DVD/Blu-ray dispose de sorties YUV (Y Pb Pr), il est conseillé de le raccorder à l'aide de l'adaptateur YUV fourni (3 x Cinch (vert/bleu/rouge) vers jack 3,5 mm) à la prise YPbPr du téléviseur LCD.



REMARQUE !

Utilisez uniquement l'adaptateur YUV fourni

- ▶ Pour la transmission du son, utilisez l'adaptateur AV fourni (3 x Cinch (jaune/blanc/rouge) vers jack 3,5 mm) pour raccorder le lecteur de DVD à la prise Side AV du téléviseur LCD. Raccordez un câble Cinch stéréo (fiche rouge et blanche) à l'adaptateur AV et aux sorties audio de l'appareil externe.



REMARQUE !

Utilisez uniquement l'adaptateur AV fourni.

Avec un câble péritel

- ▶ Branchez un lecteur de DVD/Blu-ray sur la prise SCART à l'aide d'un câble péritel. Un câble supplémentaire pour la transmission du son n'est pas nécessaire.

Avec un adaptateur AV

Raccordez l'adaptateur AV à la prise Side AV du téléviseur LCD.

Raccordez un câble Cinch stéréo (fiche rouge et blanche) à l'adaptateur AV et aux sorties audio de l'appareil externe.

- ▶ Raccordez un câble Cinch vidéo (fiche jaune) à l'adaptateur AV et à la sortie vidéo de l'appareil externe.



REMARQUE !

Utilisez uniquement l'adaptateur AV fourni.

7.5. Raccordement d'un magnétoscope

- ▶ Raccordez un câble d'antenne à la prise d'antenne du téléviseur LCD et à la sortie Antenne du magnétoscope.
- ▶ Raccordez un autre câble d'antenne à l'entrée Antenne du magnétoscope et à la prise d'antenne murale.

Vous pouvez, en plus, raccorder le téléviseur LCD et le magnétoscope avec un câble péritel. Cela permet d'obtenir une meilleure qualité d'image et de son. Une prise péritel est nécessaire pour la transmission d'un son en stéréo.

- ▶ Raccordez le câble péritel (non fourni) à la prise SCART du téléviseur LCD.
- ▶ Raccordez l'autre extrémité du câble péritel à la prise SCART OUT du magnétoscope.

7.6. Raccordement d'un graveur de DVD

- ▶ Branchez une extrémité du câble péritel sur la prise SCART OUT du graveur de DVD.
- ▶ Branchez l'autre extrémité du câble péritel sur une des deux prises SCART du téléviseur LCD.
- ▶ Raccordez un câble d'antenne à la prise d'antenne du téléviseur LCD et à la sortie Antenne du graveur de DVD.
- ▶ Utilisez un câble d'antenne supplémentaire pour relier l'entrée Antenne du graveur de DVD à la prise d'antenne murale.

7.7. Raccordement d'un récepteur (SAT, DVB-T, décodeur, etc.)

Plusieurs possibilités s'offrent à vous pour le raccordement à votre téléviseur LCD d'un appareil devant être utilisé comme récepteur pour le téléviseur LCD (p. ex. récepteur satellite, récepteur DVB-T, décodeur, décodeur numérique externe).

Avec un câble HDMI

- ▶ Si votre appareil externe dispose d'une sortie HDMI, branchez un câble HDMI (non fourni) sur l'entrée HDMI du téléviseur LCD et sur la sortie HDMI de l'appareil externe. Un câble supplémentaire pour la transmission du son n'est pas nécessaire.

Avec un câble vidéo composante 3 x Cinch vers jack 3,5 mm

- ▶ Si le récepteur dispose de sorties YUV (Y Pb Pr), il est conseillé de le raccorder à l'aide de l'adaptateur YUV fourni (3 x Cinch (vert/bleu/rouge) vers jack 3,5 mm) à la prise YPbPr du téléviseur LCD.



REMARQUE !

Utilisez uniquement l'adaptateur YUV fourni

-
- ▶ Pour la transmission du son, utilisez l'adaptateur AV fourni (3 x Cinch (jaune/blanc/rouge) vers jack 3,5 mm) pour raccorder le récepteur à la prise Side AV du téléviseur LCD. Raccordez un câble Cinch stéréo (fiche rouge et blanche) à l'adaptateur AV et aux sorties audio de l'appareil externe.



REMARQUE !

Utilisez uniquement l'adaptateur AV fourni.

Avec un câble péritel

- ▶ Branchez un récepteur sur la prise SCART à l'aide d'un câble péritel (non fourni). Un câble supplémentaire pour la transmission du son n'est pas nécessaire.

Avec un adaptateur AV

- ▶ Raccordez l'adaptateur AV à la prise Side AV du téléviseur LCD.
- ▶ Raccordez un câble Cinch stéréo (fiche rouge et blanche) à l'adaptateur AV et aux sorties audio de l'appareil externe.
- ▶ Raccordez un câble Cinch vidéo (fiche jaune) à l'adaptateur AV et à la sortie vidéo de l'appareil externe.



REMARQUE !

Utilisez uniquement l'adaptateur AV fourni.

7.8. Raccordement d'un graveur de DVD/magnétoscope et d'un récepteur satellite

Si vous souhaitez brancher simultanément un graveur de DVD ou un magnétoscope et un récepteur satellite, vous pouvez utiliser le type de branchement suivant :

- ▶ Raccordez le récepteur comme décrit plus haut.
- ▶ Raccordez maintenant le récepteur à l'aide d'un câble péritel (non fourni) à la sortie SCART du magnétoscope/graveur de DVD et à l'entrée SCART correspondante du récepteur.
- ▶ Raccordez un câble d'antenne à la prise d'antenne (**ANT.**) du téléviseur LCD et à la sortie Antenne du magnétoscope/graveur.
- ▶ Raccordez un autre câble d'antenne à l'entrée Antenne du magnétoscope/graveur de DVD et à la sortie Antenne du récepteur.
- ▶ Raccordez le récepteur satellite au LNB de l'antenne parabolique.

7.9. Raccordement d'un caméscope

- ▶ Raccordez l'adaptateur AV fourni (3 x Cinch (jaune/blanc/rouge) vers jack 3,5 mm) à la prise Side AV du téléviseur LCD.
- ▶ Raccordez un câble Cinch stéréo (fiche rouge et blanche) à l'adaptateur AV et aux sorties audio de l'appareil externe.
- ▶ Raccordez un câble Cinch vidéo (fiche jaune) à l'adaptateur AV et à la sortie vidéo de l'appareil externe.



REMARQUE !

Utilisez uniquement l'adaptateur AV fourni.

7.10. Appareil avec connexion HDMI ou DVI

HDMI (« High Definition Multimedia Interface ») est la seule interface du domaine de l'électronique grand public à transférer sous forme numérique simultanément les données audio et vidéo. Elle traite tous les formats d'image et de son connus aujourd'hui, y compris HDTV (High Definition Television), et peut également représenter la résolution de 1080i sans perte de qualité.

De nombreux appareils de l'électronique grand public, p. ex. les lecteurs de DVD, sont aujourd'hui équipés de sorties HDMI ou DVI.

7.10.1. Raccordement d'un appareil externe avec sortie HDMI

- ▶ Branchez un câble HDMI (non fourni) sur l'entrée HDMI du téléviseur LCD et sur la sortie HDMI de l'appareil externe.
- ▶ Une fois l'appareil HDMI branché, allumez tout d'abord le téléviseur LCD.
- ▶ Puis allumez l'appareil de lecture HDMI externe.

7.10.2. Raccordement d'un appareil externe avec sortie DVI

Si l'appareil externe possède une sortie DVI, vous pouvez également le raccorder à l'entrée HDMI (HDMI est rétro-compatible avec DVI – « Digital Visual Interface »). Vous avez besoin pour cela d'un adaptateur HDMI-DVI (non fourni).

La sortie DVI ne transmettant pas le son, utilisez en plus un câble audio pour la transmission du son. Prenez pour cela un câble Cinch audio (rouge/blanc, non fourni) et raccordez-le aux entrées AUDIO IN L/R situées sur le côté gauche de l'appareil.

7.11. Raccordement d'un ordinateur

Le téléviseur LCD se branche sur votre ordinateur de bureau ou portable comme un écran ou écran supplémentaire. L'image de votre ordinateur est alors transmise sur le téléviseur LCD.

Pour raccorder le téléviseur LCD à l'ordinateur :

- ▶ Éteignez les deux appareils.
- ▶ Raccordez un câble VGA (non fourni) à l'entrée VGA du téléviseur LCD et à la sortie de carte graphique de l'ordinateur de bureau ou portable.
- ▶ Serrez bien les vis du câble d'écran avec vos doigts de manière à ce que les fiches soient correctement insérées dans les prises.
- ▶ Si vous souhaitez également transmettre le son, raccordez un câble audio à la prise SIDE AV à l'aide de l'adaptateur AV.
- ▶ Raccordez un câble Cinch stéréo (fiche rouge et blanche) à l'adaptateur AV et aux sorties audio de l'ordinateur.
- ▶ Allumez le téléviseur LCD en premier.
- ▶ Allumez ensuite seulement l'ordinateur de bureau ou portable.
- ▶ Sélectionnez le mode PC avec **SOURCE**.

L'image de l'ordinateur apparaît sur le téléviseur LCD. La touche **SOURCE** vous permet de repasser en mode TV.

Si vous utilisez le téléviseur LCD comme deuxième écran pour votre ordinateur, vous pouvez être amené à modifier certains réglages d'affichage de votre système d'exploitation. Consultez le mode d'emploi de l'ordinateur de bureau ou portable pour connaître les consignes à respecter en cas d'utilisation de plusieurs écrans.

7.12. Raccordement d'un réseau

Raccordement avec un routeur / switch / hub

- ▶ À l'aide d'un câble approprié, raccordez votre ordinateur à l'un des ports LAN du routeur / switch / hub (p. ex. LAN).



REMARQUE !

Pour pouvoir utiliser la fonction DLNA, l'autre matériel doit se trouver dans le même réseau.

- ▶ Utilisez une autre sortie LAN du routeur / switch / hub (p. ex. LAN) pour le branchement de votre téléviseur. Raccordez pour cela le port LAN situé au dos du téléviseur au port LAN du routeur / switch / hub.

Raccordement avec une prise réseau

Selon la configuration du réseau, vous pouvez raccorder votre téléviseur à votre réseau LAN. Utilisez dans ce cas un câble Ethernet pour brancher votre téléviseur directement sur la prise réseau murale.

Avec une clé WiFi

Si vous avez la possibilité de vous connecter avec un routeur WiFi, utilisez une clé WiFi et raccordez-la au port USB du téléviseur. Pour la configuration du réseau Wi-Fi, lisez aussi la section « **PARAMÈTRES RÉSEAU** » à la page 88»



REMARQUE !

Raccordez votre clé Wi-Fi à l'appareil à l'aide de la rallonge USB fournie pour garantir une réception optimale.

8. Le menu OSD

8.1. Naviguer dans le menu

- ▶ Appuyez sur la touche **MENU** pour activer l'OSD.
- ▶ Les touches directionnelles **▼▲** vous permettent de sélectionner les options du menu principal.
- ▶ Appuyez sur la touche **OK** pour afficher l'option sélectionnée du menu principal.
- ▶ Avec les touches directionnelles **▼▲**, vous pouvez sélectionner les options d'un menu.
- ▶ La touche **RETURN** vous permet de revenir un niveau en arrière dans un menu ainsi qu'au menu principal.
- ▶ Réglez une valeur souhaitée ou faites une autre sélection avec les touches directionnelles **◀▶▼▲**.
- ▶ Avec la touche **EXIT** ou **MENU**, vous fermez le menu.

Veillez noter que selon le préréglage, le menu se ferme automatiquement si vous n'appuyez sur aucune touche.

Toutes les fonctions et les touches correspondantes des images de menu sélectionnées sont indiquées en bas dans l'illustration.



REMARQUE !

Dans le menu OSD, les options disponibles sont affichées en plus en bas.

Vous pouvez sélectionner les menus principaux suivants :

- Menu **IMAGE**
- Menu **SON**
- Menu **RÉGLAGES**
- Menu **INSTALLATION**
- Menu **LISTE DES CHÂÎNES**
- Menu **NAVIGATION MÉDIA**



REMARQUE !

Suite à d'éventuelles modifications techniques, il est possible que les menus décrits ici divergent de ceux affichés sur votre écran.

REMARQUE !

Les menus s'affichent en fonction de la source sélectionnée. Si vous avez sélectionné **VGA/PC** comme source, d'autres menus apparaissent.





REMARQUE !

Appuyez sur la touche **MENU** puis sur la touche **INFO** pour ouvrir le mode d'emploi électronique en allemand.

8.2. Système de menus dans le détail

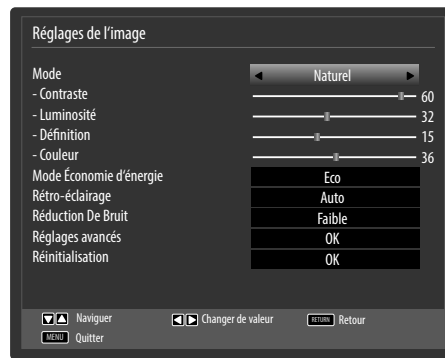
8.2.1. Menu Image

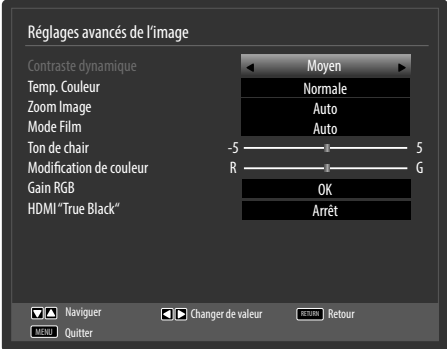

Option de menu	Réglage
MODE	Choisir le mode d'image : NATUREL, CINÉMA, JEUX, SPORT, DYNAMIQUE . Cette fonction correspond à la touche PRESET .
CONTRASTE	Réduire ou augmenter le contraste (échelle de 0 à 63).
LUMINOSITÉ	Réduire ou augmenter la luminosité (échelle de 0 à 63).
DÉFINITION	Réduire ou augmenter la netteté (échelle de 0 à 31).
COULEUR	Réduire ou augmenter l'intensité des couleurs (échelle de 0 à 63).
MODE ÉCONOMIE D'ÉNERGIE	<p>Si vous réglez le mode Économie d'énergie sur ECO, le téléviseur passe en mode Économie d'énergie et la luminosité du téléviseur est réglée sur la valeur optimale.</p> <p>Si le mode Économie d'énergie est activé, le réglage RÉTRO-ÉCLAIRAGE n'est pas disponible.</p> <p>REMARQUE !  En mode d'image DYNAMIQUE, le mode Économie d'énergie ne peut pas être activé.</p>
RÉTRO-ÉCLAIRAGE	Vous pouvez ici, au moyen des touches directionnelles ◀ ▶, régler le rétro-éclairage sur le niveau FAIBLE, MOYEN, HAUT ou AUTO .
RÉDUCTION DE BRUIT	Cette fonction vous permet de réduire les bruits d'image et d'améliorer la qualité d'image d'un signal faible. Choisissez ARRÊT, FAIBLE, MOYEN ou HAUT .

Option de menu	Réglage	
RÉGLAGES AVANCÉS	Réglages avancés	
CONTRASTE DYNAMIQUE		Régler le contraste dynamique : FAIBLE, MOYEN, HAUT, ARRÊT
TEMP. COULEUR		Choisir la teinte : NORMALE, CHAUD, FROIDE.
ZOOM IMAGE		Réglez ici le format d'image. Cette fonction correspond à la touche SIZE .
MODE FILM		Pour profiter d'une lecture d'image optimisée avec les films, réglez ce mode sur AUTO .
TON DE CHAIR		Régler la couleur de peau.
MODIFICATION DE COULEUR		Régler le niveau de couleur.
GAIN RGB		Régler individuellement l'accentuation des couleurs.
HDMI «TRUE BLACK»		<p>HDMI TRUE BLACK (en option) : dès que le signal d'image est capté via une entrée HDMI, cette fonction est disponible dans le menu Réglages de l'image.</p> <p>Vous pouvez utiliser cette fonction pour renforcer la noirceur des images. Vous pouvez régler cette fonction sur « ACTIVER » pour activer le mode HDMI True Black.</p> <p>La fonction d'activation/de désactivation de HDMI True Black ne fonctionne que si l'appareil de sortie HDMI est réglé sur RGB.</p>
RÉINITIALISATION		Avec OK , vous restaurez tous les réglages d'image par défaut.

8.2.2. Menu Image en mode VGA/PC

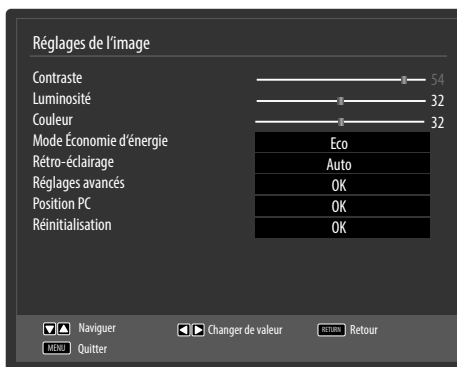

Option de menu	Réglage	
CONTRASTE	Réduire ou augmenter le contraste (échelle de 0 à 63).	
LUMINOSITÉ	Réduire ou augmenter la luminosité (échelle de 0 à 63).	
COULEUR	Réduire ou augmenter l'intensité des couleurs (échelle de 0 à 63).	
MODE ÉCONOMIE D'ÉNERGIE	Est désactivé dans ce mode.	
RÉTRO-ÉCLAIRAGE	Vous pouvez ici, au moyen des touches directionnelles ◀ ▶, régler le rétro-éclairage sur le niveau FAIBLE, MOYEN, HAUT ou AUTO .	
RÉGLAGES AVAN- CÉS	Réglages avancés	
		
	CONTRASTE DYNAMIQUE	Régler le contraste dynamique.
	TEMP. COULEUR	Choisir la teinte : NORMALE, CHAUD, FROID .
	ZOOM IMAGE	Réglez ici le format d'image. Cette fonction correspond à la touche SIZE .
	MODE FILM	Pour profiter d'une lecture d'image optimisée avec les films
	TON DE CHAIR	Régler la couleur de peau.
GAIN RGB	Régler individuellement l'accentuation des couleurs.	

Option de menu	Réglage	
POSITION PC	POSITION AUTOMATIQUE	Si l'image devait être décalée, vous pouvez sélectionner l'option POSITION AUTOMATIQUE et appuyer sur OK pour la recentrer. Exécutez cette fonction en plein écran pour que les réglages soient corrects.
	POSITION HORIZONTALE	Vous pouvez ici modifier le positionnement horizontal de l'image avec ◀ ▶.
	POSITION VERTICAL	Vous pouvez ici modifier le positionnement vertical de l'image avec ◀ ▶.
	FRÉQUENCE PILOTE	Ce réglage synchronise le signal d'image avec la fréquence de pixels de l'écran. Cela permet de corriger des interférences éventuelles sous forme de bandes verticales dans les représentations nécessitant un nombre élevé de pixels (telles que tables ou texte en petite écriture). Réglez la fréquence de pixels avec ◀ ▶.
	PHASE	Si l'image affichée sur l'ordinateur n'est pas nette, vous pouvez ici, avec ◀ ▶, faire coïncider le signal d'image avec les pixels du téléviseur LCD. Vous obtenez ainsi une image « propre » avec une représentation uniformément nette.
RÉINITIALISATION	Avec OK , vous restaurez tous les réglages d'image par défaut.	



8.2.3. Menu Son





Option de menu	Réglage
VOLUME	Réglage de base du volume lors de la mise en marche (échelle de 0 à 63). Choisissez un volume de base modéré.
EGALISEUR	Dans le menu Égaliseur, vous pouvez choisir le préréglage MUSIQUE, FILM, DIALOGUE, PLAT, CLASSIQUE ou UTILISATEUR . Les réglages du menu Égaliseur ne peuvent être modifiés que si UTILISATEUR est réglé comme mode Égaliseur.
BALANCE	Réglez la balance entre haut-parleurs gauche et droit (échelle de -31 à +31).
CASQUE	Réglez ici le volume du casque, à condition que, sous l'option CASQUE/LINEOUT , vous ayez sélectionné le réglage CASQUE .
	 <p>AVERTISSEMENT ! <i>L'écoute prolongée d'un appareil audio avec un casque à un volume élevé peut endommager l'oreille de l'utilisateur.</i></p>
MODE SON	Préréglage STÉRÉO . Si l'émission actuelle est compatible avec le mode DUAL (p. ex. émissions bilingues), vous pouvez choisir ici entre DUAL-I et DUAL-II (version originale et synchronisation).
AVL	La fonction AVL (Automatic Volume Limiting) équilibre les volumes inégaux des différentes émissions. Réglez la fonction sur ARRÊT pour entendre les volumes d'origine. Réglez-la sur MARCHE pour entendre un volume homogène.
CASQUE/ LINEOUT	Sélectionnez le signal audio pour le casque. L'option CASQUE permet de régler le volume du signal. Avec le réglage LINEOUT , le signal a un volume prédéfini qui ne peut pas être modifié. Si ce réglage est sélectionné, un amplificateur externe peut être raccordé à l'appareil.
GRAVE DYNAMIQUE	Réglez l'amplification des basses sur MARCHE ou ARRÊT .
SON SURROUND	Activez/désactivez l'effet surround.
SORTIE NUMÉRIQUE	Réglez ici le type audio pour la sortie numérique.

8.2.4. Menu Réglages



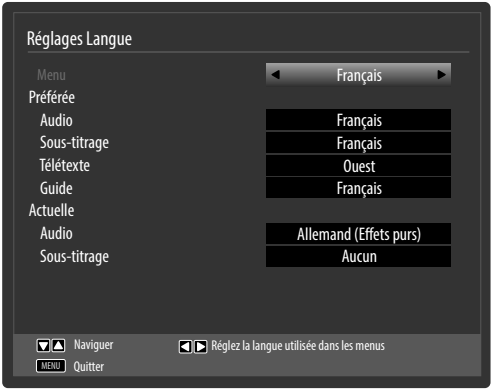

Option de menu	Réglage
ACCÈS CONDITIONNEL	<p>Si vous souhaitez regarder des chaînes payantes, vous devez tout d'abord vous abonner auprès du prestataire correspondant. Une fois que vous vous serez abonné, votre prestataire vous remettra un Conditional Access Module (CAM) et une carte spéciale. Vous trouverez des informations sur les réglages dans la documentation fournie avec le module.</p> <p>Installez les composants CI de la façon suivante sur votre téléviseur :</p> <ul style="list-style-type: none">▶ Éteignez le téléviseur et débranchez la fiche d'alimentation de la prise de courant.▶ Insérez tout d'abord le module CA dans l'emplacement prévu à cet effet sur le côté du téléviseur. Ensuite, insérez la carte. <p>REMARQUE !</p> <p> Le module CA ne doit être inséré ou retiré que lorsque le téléviseur se trouve en mode Veille ou s'il est débranché de la prise secteur.</p> <p>ATTENTION !</p> <p> <i>Le module CA ne peut être inséré que dans un sens, il n'est donc pas possible de l'insérer à l'envers. Vous risquez d'endommager le module CA ou le téléviseur si vous tentez d'insérer le module CA par la force.</i></p> <ul style="list-style-type: none">▶ Branchez le téléviseur sur la prise secteur, allumez-le et attendez un moment, jusqu'à ce que la carte soit reconnue.▶ Avec certains modules CA, plusieurs étapes de configuration sont en plus nécessaires, que vous pouvez exécuter dans le menu ACCÈS CONDITIONNEL.▶ Lorsqu'aucun module n'est inséré, le message « AUCUN MODULE INTERFACE COMMUNE DÉTECTÉ » s'affiche sur l'écran.

Option de menu	Réglage	
LANGUE	<p>Tous les réglages de la langue sont affichés et sélectionnés dans le menu RÉGLAGE LANGUE.</p> 	
MENU	<p>Cette option vous permet de sélectionner la langue du menu OSD. La langue change immédiatement. Ne sélectionnez pas de langue que vous ne comprenez pas.</p>	
PRÉFÉRÉE	<p>S'ils sont disponibles, ces réglages sont utilisés. Sinon, ce sont les réglages actuels qui sont utilisés.</p>	
	AUDIO	<p>Si une émission, p. ex. un film, est diffusée en plusieurs langues, vous avez la possibilité de choisir la langue des dialogues (p. ex. version originale).</p>
	SOUS-TITRAGE	<p>Si l'émission comporte des sous-titres pour les malentendants, cette option vous permet de régler la langue souhaitée pour ces sous-titres.</p>
	TÉLÉ-TEXTE	<p>Le réglage par défaut est OUEST. Si vous vous trouvez dans une autre zone linguistique, vous pouvez modifier la langue réglée : OUEST, EST, CYRILLIC, TURC/GREC ou ARABE.</p>
	GUIDE	<p>Si le programme TV (guide) est proposé en plusieurs langues, cette option vous permet de régler la langue de votre choix.</p>
ACTUELLE	AUDIO	<p>Cette option vous permet de modifier la langue audio de l'émission actuelle, à condition qu'une autre langue audio soit supportée.</p>
	SOUS-TITRAGE	<p>Cette option vous permet de sélectionner les sous-titres pour l'émission actuelle, à condition qu'ils soient proposés.</p>

Option de menu	Réglage	
PARENTAL	<p>Lorsque vous confirmez cette option en appuyant sur OK, une fenêtre de dialogue s'ouvre. Le mot de passe (c'est-à-dire la clé de verrouillage) vous est demandé. Utilisez le mot de passe maître « 4725 » ou le mot de passe attribué lors de la première installation. Si votre saisie est correcte, la fenêtre de dialogue des réglages de protection s'affiche.</p>	
	VERROUILL. MENU	<p>Le réglage VERROUILL. MENU active ou désactive l'accès aux menus. Vous pouvez désactiver l'accès au menu d'installation ou à l'ensemble du système de menus.</p>
	VERROUILL. ENFANTS	<p>Si cette option est activée, elle récupère auprès de la chaîne des informations concernant les limites d'âge pour les programmes. Si le niveau d'âge correspondant est désactivé sur l'appareil, l'accès à la chaîne est verrouillé.</p>
	VERROUILLAGE D'ENFANTS	<p>Si ce réglage est activé, le téléviseur ne peut être commandé qu'au moyen de la télécommande. Dans ce cas, les touches du panneau de commande du téléviseur sont désactivées à l'exception de la touche Standby/ON. Si le contrôle parental est activé, vous pouvez mettre le téléviseur en mode Veille avec la touche Standby/ON.</p> <p>Pour rallumer le téléviseur, il vous faut utiliser la télécommande. Si une touche est actionnée, le message « VERROUILLAGE D'ENFANTS MARCHE » s'affiche sur l'écran tandis que le menu reste masqué.</p>
	SAISIR LE CODE PIN	<p>Définit un nouveau code PIN. Saisissez un nouveau code PIN avec les touches numériques. Vous devez saisir une deuxième fois ce code PIN pour le confirmer.</p> <p> REMARQUE ! Notez le nouveau code PIN. Les réglages par défaut devront sinon être restaurés sur l'appareil et tous les réglages et listes de chaînes seront perdus.</p>



Option de menu	Réglage																				
MINUTERIES	<p>La fonction TIMER SOMMEIL vous permet de programmer l'appareil de telle manière qu'il s'éteigne automatiquement. Vous pouvez régler cette durée par paliers de 30 minutes (2 heures max.). La minuterie s'enclenche dès que vous avez procédé au réglage. Sélectionnez ARRÊT pour quitter la fonction.</p> <p>Le menu Timer vous permet de programmer le début et la fin d'une émission que vous ne voulez pas manquer. Procédez alors comme suit :</p> <p>Appuyez sur la touche jaune pour enregistrer une émission dans le timer ou, dans le cas d'une émission déjà enregistrée dans le timer, sur la touche verte pour modifier les réglages.</p>  <p>La fonction Timer peut être utilisée pour passer automatiquement à une autre chaîne à un moment défini (l'appareil étant allumé). Si l'appareil se trouve en mode Veille, le signal souhaité est émis sur la prise SCART au moment pré-réglé. L'appareil ne s'allume alors pas. Cela permet d'enregistrer une émission en mode Veille par exemple avec un magnétoscope. Dans ce cas, la LED sur la face avant de l'appareil clignote.</p> <table border="1" data-bbox="402 927 1487 1556"> <tr> <td data-bbox="402 927 649 996">TYPE DE RÉSEAU</td> <td data-bbox="649 927 1487 996">Affichage du type de réseau (DVB-T ou DVB-C).</td> </tr> <tr> <td data-bbox="402 996 649 1065">TYPE DE MINUTERIE</td> <td data-bbox="649 996 1487 1065">Cette fonction ne peut pas être modifiée.</td> </tr> <tr> <td data-bbox="402 1065 649 1122">CHAÎNE</td> <td data-bbox="649 1065 1487 1122">Sélectionnez la chaîne.</td> </tr> <tr> <td data-bbox="402 1122 649 1196">TYPE D'ENREGIST.</td> <td data-bbox="649 1122 1487 1196">Cette fonction ne peut pas être modifiée.</td> </tr> <tr> <td data-bbox="402 1196 649 1281">DATE</td> <td data-bbox="649 1196 1487 1281">Saisissez la date. Modifiez les chiffres entre crochets à l'aide des touches numériques.</td> </tr> <tr> <td data-bbox="402 1281 649 1333">DÉBUT</td> <td data-bbox="649 1281 1487 1333">Saisissez l'heure de début.</td> </tr> <tr> <td data-bbox="402 1333 649 1386">FIN</td> <td data-bbox="649 1333 1487 1386">Saisissez l'heure de fin.</td> </tr> <tr> <td data-bbox="402 1386 649 1439">DURÉE</td> <td data-bbox="649 1386 1487 1439">La durée est calculée automatiquement.</td> </tr> <tr> <td data-bbox="402 1439 649 1490">RÉPÉTER</td> <td data-bbox="649 1439 1487 1490">Sélectionnez à quelle fréquence le timer doit être répété.</td> </tr> <tr> <td data-bbox="402 1490 649 1556">CHANGER/SUPPRIMER</td> <td data-bbox="649 1490 1487 1556">Si vous sélectionnez INTERDIT, un symbole de cadenas apparaît. Dans ce cas, vous ne pouvez ouvrir l'entrée qu'à l'aide du code PIN.</td> </tr> </table>	TYPE DE RÉSEAU	Affichage du type de réseau (DVB-T ou DVB-C).	TYPE DE MINUTERIE	Cette fonction ne peut pas être modifiée.	CHAÎNE	Sélectionnez la chaîne.	TYPE D'ENREGIST.	Cette fonction ne peut pas être modifiée.	DATE	Saisissez la date. Modifiez les chiffres entre crochets à l'aide des touches numériques.	DÉBUT	Saisissez l'heure de début.	FIN	Saisissez l'heure de fin.	DURÉE	La durée est calculée automatiquement.	RÉPÉTER	Sélectionnez à quelle fréquence le timer doit être répété.	CHANGER/SUPPRIMER	Si vous sélectionnez INTERDIT , un symbole de cadenas apparaît. Dans ce cas, vous ne pouvez ouvrir l'entrée qu'à l'aide du code PIN.
TYPE DE RÉSEAU	Affichage du type de réseau (DVB-T ou DVB-C).																				
TYPE DE MINUTERIE	Cette fonction ne peut pas être modifiée.																				
CHAÎNE	Sélectionnez la chaîne.																				
TYPE D'ENREGIST.	Cette fonction ne peut pas être modifiée.																				
DATE	Saisissez la date. Modifiez les chiffres entre crochets à l'aide des touches numériques.																				
DÉBUT	Saisissez l'heure de début.																				
FIN	Saisissez l'heure de fin.																				
DURÉE	La durée est calculée automatiquement.																				
RÉPÉTER	Sélectionnez à quelle fréquence le timer doit être répété.																				
CHANGER/SUPPRIMER	Si vous sélectionnez INTERDIT , un symbole de cadenas apparaît. Dans ce cas, vous ne pouvez ouvrir l'entrée qu'à l'aide du code PIN.																				



Option de menu	Réglage	
DATE/HEURE	Cette option vous permet de modifier les réglages de l'heure.	
	DATE/HEURE : affichage de la date réglée et de l'heure réglée. Ces entrées ne peuvent pas être modifiées.	
	MODE DE RÉGLAGE DE L'HEURE : si vous réglez l'entrée d' AUTO sur MANUEL , vous pouvez avancer ou reculer le fuseau horaire sélectionné par paliers d'une heure dans l'option suivante.	
	ZONE HORAIRE : disponible uniquement si l'option précédente est réglée sur « MANUEL ». Sélectionnez la valeur avec ◀▶. L'heure actuelle est modifiée en conséquence.	
SOURCES	<p>Dans ce menu, vous pouvez désactiver, activer et sélectionner des sources. Désactivez une source en la sélectionnant puis en appuyant sur ◀▶. Les sources désactivées n'apparaissent pas dans la liste de sélection, qui s'ouvre avec la touche SOURCE.</p> <p>Si vous souhaitez renommer une source, appuyez sur la touche rouge (ZOOM). Vous pouvez alors modifier le nom de la source à l'aide des touches directionnelles ◀▶▲▼.</p>	
PARAMÈTRES RÉSEAU	<p>Sélectionnez ici le type de réseau PÉRIPHÉRIQUE SANS FIL ou PÉRIPHÉRIQUE CÂBLE.</p> <p>En cas d'utilisation d'une connexion sans fil, sélectionnez comme type de réseau l'option PÉRIPHÉRIQUE SANS FIL à l'aide des touches directionnelles ◀ ▶ de la télécommande. Sélectionnez ensuite l'option RÉSEAU avec les touches directionnelles ▼ ▲ de la télécommande et activez-la avec les touches directionnelles ◀ ▶. Une fois tous les paramètres souhaités réglés, appuyez sur la touche jaune. Le téléviseur recherche alors les réseaux sans fil disponibles. Sélectionnez le réseau de votre choix. Si ce réseau est sécurisé, vous devez entrer une clé d'accès au réseau. Lisez à ce sujet également les documents fournis avec votre routeur WiFi. Lorsque l'état du réseau affiche que ce dernier est connecté, vous pouvez confirmer les réglages effectués avec OK et poursuivre l'installation initiale.</p> <p>Si vous avez sélectionné l'option PÉRIPHÉRIQUE CÂBLE, une connexion dynamique est automatiquement établie dès que vous avez connecté le téléviseur LCD à Internet. Vous pouvez aussi saisir une adresse IP statique. Appuyez alors sur la touche verte pour accéder au sous-menu AVANCÉ. Saisissez ici à l'aide des touches numériques l'adresse IP souhaitée pour connecter votre téléviseur à Internet. Avec la touche rouge, vous pouvez ici alterner entre DYNAMIQUE et STATIQUE.</p>	
AUTRES RÉGLAGES		
	MENU TEMPS	Vous pouvez régler ici la durée s'écoulant avant que le menu OSD ne se ferme automatiquement.
	RECHERCHE CHAÎNES CRYPTÉES	Si vous voulez rechercher des chaînes cryptées, réglez cette option sur OUI . Si vous voulez limiter votre recherche aux chaînes gratuites (« Free-to-Air »), réglez-la sur NON .
	HBBTV	Choisissez le réglage MARCHE pour avoir la possibilité de consulter des contenus HbbTV via Internet. Ce service doit être disponible dans votre région.
	FOND BLEU	Si le téléviseur LCD ne reçoit aucun signal, un arrière-plan bleu remplace l'« effet de neige » ou l'écran noir.

Option de menu	Réglage
MISE À JOUR LOGICIELLE	Cette fonction vous permet de rechercher la dernière version du logiciel pour le téléviseur et de la mettre à jour. La mise à jour prend environ 30 minutes. Ne l'interrompez pas. La progression de la recherche est affichée.
VERSION DE L'APPLICATION	Affichage de la version de logiciel installée.
MALENTENDANT	Si la chaîne transmet des signaux audio spéciaux pour les malentendants, vous pouvez régler cette option sur MARCHE pour capter ces signaux.
DESCRIPTION AUDIO	Si la chaîne transmet des signaux audio spéciaux pour les malvoyants, vous pouvez régler cette option sur MARCHE pour capter ces signaux.
ARRÊT AUTOMATIQUE TV	Vous pouvez ici régler l'intervalle de temps pour l'arrêt automatique. Si le téléviseur n'est pas utilisé dans cet intervalle (aucune touche actionnée), il s'éteint automatiquement.
RECHERCHE EN MODE DE VEILLE	Si la RECHERCHE EN MODE DE VEILLE est réglée sur MARCHE , les chaînes disponibles sont recherchées lorsque le téléviseur est en mode Veille. Si l'appareil trouve de nouvelles chaînes ou des chaînes pas encore mémorisées, un menu s'affiche dans lequel vous pouvez accepter ou rejeter les modifications.
MÉDIAS RENDERER	Activer ou désactiver le MÉDIAS RENDERER . Cette fonction autorise l'échange de données avec d'autres appareils multimédia tels qu'ordinateurs de bureau, smartphones, caméras, etc.
MODE DE MISE SOUS-TENSION	Sélectionnez le mode d'activation VEILLE ou DERNIER STATUT . Lorsque l'interrupteur d'alimentation est actionné, l'appareil passe alors en mode Veille ou affiche le réglage choisi en dernier.
TÉLÉCOMMANDE VIRTUELLE	Activation/désactivation de la télécommande virtuelle. Celle-ci permet de commander le téléviseur par l'intermédiaire d'autres appareils. Lisez aussi à ce sujet le chapitre 15 « Application MEDION Life Remote ».
CEC (Consumer Electronics Control)	<p>Activez cette fonction pour permettre la communication de tous les appareils raccordés via HDMI. Vous pouvez ainsi par exemple contrôler tous les appareils d'un réseau HDMI avec une seule télécommande. Activez cette fonction si vous voulez régler en plus des paramètres sous l'option suivante HAUT-PARLEUR.</p> <ul style="list-style-type: none"> ▶ Activez tout d'abord la fonction CEC et sélectionnez HDMI1 comme source. Si vous avez déjà raccordé un appareil compatible CEC, le nom de l'appareil est indiqué au lieu de HDMI1. Les fonctions de base de l'appareil peuvent alors être commandées automatiquement avec la télécommande du téléviseur Smart. <p>REMARQUE !</p> <p> Si la fonction CEC est activée et que HDMI1 a été sélectionné comme source (appareil compatible CEC raccordé), le menu OSD ne peut plus être ouvert avec la touche MENU. Si vous appuyez sur la touche 0 pendant quelques secondes, la fonction CEC est de nouveau désactivée et le menu OSD peut être de nouveau ouvert normalement.</p>

Option de menu	Réglage
HAUT-PAR-LEUR	<p>Pour les haut-parleurs, l'option TV est ici réglée par défaut de manière à ce que seuls les haut-parleurs internes soient utilisés pour la transmission du son. Vous ne pouvez modifier ce réglage que si vous avez auparavant activé la fonction CEC. Vous avez dans ce cas la possibilité de sélectionner l'option AMPLIFICATEUR et d'intégrer un amplificateur externe à un réseau CEC via la prise HDMI1. Le son des haut-parleurs internes n'est alors pas coupé. L'appareil raccordé à la prise HDMI1 se commande alors avec les touches de réglage du volume de la télécommande (la barre de volume n'est pas affichée à l'écran)</p> <p>REMARQUE !  En raison du grand nombre d'appareils différents, un fonctionnement optimal ne peut pas être garanti.</p>
MISE À JOUR DYNAMIQUE DE CANAL	<p>Si vous sélectionnez l'option ACTIVÉE, toutes les actualisations de la liste des chaînes sont exécutées automatiquement.</p>

8.2.5. Menu Installation



Option de menu	Réglage
RECHERCHE DE CHAÎNES AUTOMATIQUE	<p>Cette fonction vous aide à effectuer une nouvelle recherche des chaînes et à mémoriser les chaînes trouvées. Plusieurs options de recherche vous sont proposées. Une fois l'option de recherche sélectionnée, appuyez sur OK. Validez la demande de confirmation avec OUI et appuyez sur OK pour lancer la recherche des chaînes. Vous pouvez interrompre prématurément la recherche avec MENU. Dans ce cas, les chaînes trouvées ne sont pas mémorisées.</p>
RECHERCHE DE CHAÎNES MANUELLE	<p>Cette fonction est utilisée pour la saisie directe de chaînes.</p>
RECHERCHE DE RÉSEAU	<p>Sélection de groupes de chaînes numériques captées par câble ou DVB-T. Les chaînes apparentées au canal actuellement sélectionné sont alors recherchées. Les informations envoyées dépendent du canal sélectionné et donnent des résultats différents.</p> <p>REMARQUE !  La liste des chaînes existante est remplacée lorsque la recherche de réseaux est lancée.</p>
RÉGLAGE FIN ANALOGIQUE	<p>Cette fonction vous permet de procéder au réglage fin des chaînes analogiques.</p>
INSTALLATION INITIALE	<p>Cette fonction correspond aux étapes de l'installation initiale, telle qu'elle est effectuée lorsque vous allumez le téléviseur pour la première fois.</p> <p>REMARQUE !  Si vous effectuez une nouvelle installation initiale, tous les réglages par défaut, y compris le code PIN, sont restaurés.</p>

8.2.6. Menu Liste des chaînes



La liste des chaînes est l'endroit où vous gérez vos chaînes. Vous disposez dans ce menu des options suivantes :

- **MODIFIER LA LISTE DES CHAÎNES**
- **FAVORIS**
- **LISTE DES CHAÎNES ACTIVES**

Modifier la liste des chaînes



Parcourir l'ensemble de la liste des chaînes

- ▶ Sélectionnez la chaîne précédente ou suivante au moyen des touches directionnelles ▼▲.
- ▶ Pour changer de page vers le haut ou le bas, vous pouvez utiliser la touche **P+** ou **P-**.
- ▶ Si vous souhaitez regarder une chaîne particulière, sélectionnez-la au moyen des touches directionnelles ▼▲ puis appuyez sur la touche **OK**.

Déplacer les chaînes dans la liste des chaînes

- ▶ Sélectionnez la chaîne à déplacer avec les touches directionnelles ▼▲.
- ▶ Sélectionnez avec les touches directionnelles ◀▶ la fonction **DÉPLACER**. La fonction **DÉPLACER** est affichée dans la barre de menu inférieure près de l'entrée **OK**.
- ▶ Appuyez sur **OK** : une fenêtre de dialogue s'ouvre.
- ▶ Saisissez le numéro de chaîne souhaité et appuyez sur **OK**. Si l'emplacement de programme a déjà été attribué, il vous est demandé si vous souhaitez malgré tout déplacer la chaîne.
- ▶ Sélectionnez **OUI** et confirmez avec **OK**. La chaîne est ajoutée et les autres chaînes, décalées.
- ▶ Sélectionnez **NON** et confirmez avec **OK**. Les chaînes restent à leur emplacement initial.

Supprimer des chaînes de la liste des chaînes

- ▶ Sélectionnez la chaîne à supprimer au moyen des touches directionnelles ▼▲.
- ▶ Sélectionnez avec les touches directionnelles ◀▶ la fonction **SUPPRIMER** dans le menu Liste des chaînes. La fonction **SUPPRIMER** est affichée dans la barre de menu inférieure près de l'entrée **OK**.
- ▶ Appuyez sur **OK** pour supprimer la chaîne sélectionnée de la liste des chaînes. Le message suivant apparaît ensuite à l'écran :
« LE SERVICE SÉLECTIONNÉ VA ÊTRE DÉFINITIVEMENT SUPPRIMÉ, ET LA LISTE DE FAVORIS SERA DÉSACTIVÉE. ETES-VOUS CERTAIN(E) ? ».
- ▶ Sélectionnez **OUI** et confirmez avec **OK**. La chaîne est supprimée et la liste des chaînes est actualisée.
- ▶ Sélectionnez **NON** et confirmez avec **OK**. L'opération de suppression est annulée.

Renommer des chaînes

- ▶ Sélectionnez la chaîne que vous souhaitez renommer au moyen des touches directionnelles ▼▲.
- ▶ Sélectionnez avec les touches directionnelles ◀▶ la fonction **EDITER NOM** dans le menu Liste des chaînes. La fonction **EDITER NOM** est affichée dans la barre de menu inférieure près de l'entrée **OK**.
- ▶ Appuyez sur **OK** pour renommer la chaîne sélectionnée.
- ▶ Vous pouvez à présent passer au caractère précédent ou suivant avec les touches directionnelles ◀▶.
- ▶ Au moyen des touches directionnelles ▼▲, vous pouvez alors faire dérouler le jeu de caractères (scroll).
- ▶ Confirmez la modification avec la touche **OK** pour actualiser la liste des chaînes.
- ▶ Appuyez sur la touche **MENU** pour annuler l'opération et sur la touche **OK** pour enregistrer le nouveau nom.

Verrouiller des chaînes

Le verrouillage vous permet de protéger l'accès à certaines chaînes au moyen d'un mot de passe. Pour verrouiller une chaîne, vous devez connaître le mot de passe (mot de passe à la livraison : **4725**, peut être modifié dans le menu **RÉGLAGES > PARENTAL**).

- ▶ Sélectionnez la chaîne à verrouiller au moyen des touches directionnelles ▼▲.
- ▶ Sélectionnez ensuite l'option **VERROUILLER** avec les touches directionnelles ◀▶.
- ▶ Appuyez à présent sur **OK** : une fenêtre de saisie du mot de passe apparaît à l'écran. Le message suivant s'affiche : **SAISIR CODE PIN**.
- ▶ Saisissez le code PIN. Un symbole de cadenas apparaît dans la liste des chaînes derrière la chaîne verrouillée.



REMARQUE !

Pour que le verrouillage soit actif lorsque l'on tente d'accéder à la chaîne, il faut tout d'abord éteindre le téléviseur.

- ▶ Vous pouvez maintenant verrouiller d'autres chaînes en les marquant avec les touches directionnelles ▲▼ et en confirmant avec **OK**. Une icône de cadenas apparaît dans la liste des chaînes derrière chaque chaîne verrouillée.
- ▶ Pour déverrouiller la chaîne, procédez comme pour la verrouiller. Après la saisie du code PIN, l'icône de cadenas derrière la chaîne marquée disparaît et celle-ci est de nouveau déverrouillée.

Créer un filtre pour la liste des chaînes

Un filtre vous permet de rechercher et de trier des chaînes particulières de manière ciblée.

- ▶ Appuyez sur la touche bleue pour ouvrir le filtre de la liste des chaînes. Vous disposez à présent de divers critères de filtrage.

En fonction du filtre sélectionné, le résultat correspondant est affiché dans la liste des chaînes.

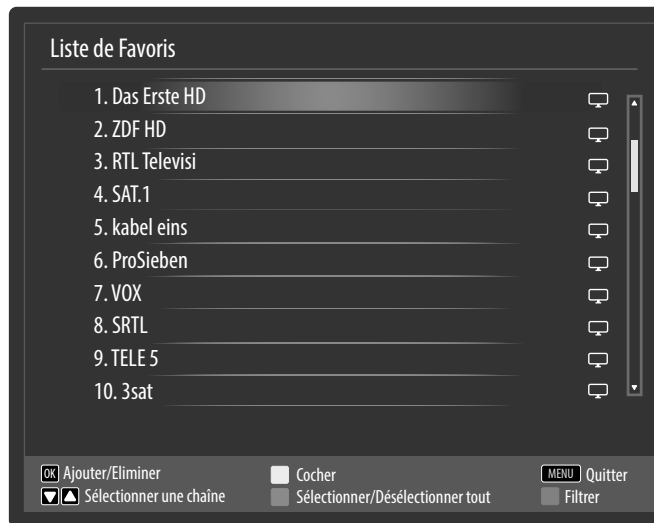

Vous pouvez définir différentes chaînes en tant que favoris ; cette fonction présente l'avantage de n'afficher que vos chaînes préférées lorsque vous parcourez les chaînes du téléviseur.

- ▶ Pour définir un favori, sélectionnez l'entrée **FAVORIS** dans le menu **LISTE DE CHÂÎNES**.
- ▶ Appuyez à présent sur la touche **OK** ; le menu **LISTE DE FAVORIS** apparaît à l'écran.

Ajouter une chaîne à une liste de favoris

- ▶ Au moyen des touches directionnelles **▼▲**, sélectionnez la chaîne que vous souhaitez ajouter à la liste de favoris.
- ▶ Appuyez sur la touche **OK** pour ajouter la chaîne à la liste de favoris. L'icône favoris s'ajoute derrière le nom de la chaîne.
- ▶ Répétez l'opération si nécessaire pour d'autres chaînes.
- ▶ Vous avez aussi la possibilité de marquer les chaînes avec la touche jaune (une certaine chaîne) ou avec la touche verte (toutes les chaînes) et de les ajouter à la liste de favoris en appuyant sur la touche **OK**.

Supprimer une chaîne de la liste de favoris

- ▶ Avec les touches directionnelles **▲▼**, sélectionnez la chaîne avec icône favoris que vous souhaitez supprimer de la liste de favoris.
- ▶ Appuyez sur la touche **OK** pour supprimer la chaîne de la liste de favoris. L'icône favoris disparaît.
- ▶ Répétez l'opération si nécessaire pour d'autres chaînes.
- ▶ Vous avez aussi la possibilité de marquer les chaînes avec la touche jaune (une certaine chaîne) ou avec la touche verte (toutes les chaînes) et de les supprimer de la liste de favoris en appuyant sur la touche **OK**.

Consulter, utiliser et quitter la liste de favoris

- ▶ La touche **FAV** vous permet d'activer la liste de favoris. L'icône favoris est affichée à côté du nom de la chaîne dans les informations sur les programmes.
- ▶ Avec les touches **P+** et **P-**, vous affichez les chaînes de la liste de favoris.
- ▶ Appuyez encore une fois sur la touche **FAV** pour désactiver la liste de favoris, toutes les chaînes de la liste des chaînes sont alors de nouveau disponibles.

Liste des chaînes actives

Vous pouvez sélectionner les chaînes figurant dans la liste des chaînes. Réglez les types de chaîne dans le sous-menu **LISTE DES CHÂÎNES ACTIVES**.

8.2.7. Menu Navigation Média

Lorsque vous branchez un support de données USB sur le téléviseur LCD, vous pouvez lire des fichiers audio, photo et vidéo.



REMARQUE !

Remarques concernant l'utilisation d'USB

Il se peut que certains types particuliers d'appareils USB (lecteur MP3) ne soient pas compatibles avec ce téléviseur LCD.

Raccordez directement l'appareil USB. N'utilisez pas de câble séparé pour éviter tout problème de compatibilité.

Ne débranchez pas l'appareil USB en cours de lecture d'un fichier.

Brancher et débrancher rapidement des appareils USB est dangereux. Nous vous déconseillons en particulier d'insérer et de retirer l'appareil USB plusieurs fois successivement à intervalles rapprochés. Vous pourriez causer des dommages physiques à l'appareil USB et, en particulier, au téléviseur LCD lui-même.

Raccordez le support de données USB et appuyez sur la touche **MEDIA** de la télécommande : l'écran du navigateur de médias apparaît. Vous pouvez aussi ouvrir le navigateur de médias avec la fonction du même nom dans le menu principal. Les possibilités de sélection ci-dessous sont à votre disposition :

<ul style="list-style-type: none"> • VIDÉOS – pour la lecture de fichiers vidéo 0..9 : Sauter OK : Lire ceci TOUCHE ROUGE : Tri par nom LANG : Aperçu de la lecture (SWAP) : La sélection d'appareil ▼▲ : Naviguer ▶ : Lire TOUCHE VERTE : Boucle/Aléatoire TOUCHE JAUNE : Basculer le style d'affichage TOUCHE BLEUE : Changer de support 	
<ul style="list-style-type: none"> • PHOTOS – pour la lecture de fichiers photo ▼▲ : Naviguer 0..9 : Sauter OK : Afficher plein écran ▶ : Diaporama TOUCHE VERTE : Miniatures TOUCHE ROUGE : Tri par date TOUCHE JAUNE : Basculer le style d'affichage TOUCHE BLEUE : Changer de support (SWAP) : La sélection d'appareil 	
<ul style="list-style-type: none"> • MUSIQUE – pour la lecture de fichiers musicaux ▼▲ : Naviguer ▶ : Lire ■ : Stop (SWAP) : La sélection d'appareil ◀▶ : Précédent/Suivant TOUCHE JAUNE : Basculer le style d'affichage 0..9 : Sauter OK : Lire ceci : Pause TOUCHE ROUGE : Tri TOUCHE VERTE : Boucle/Aléatoire TOUCHE BLEUE : Changer de support 	

**REMARQUE !**

Si un certain type de fichier n'est pas disponible sur le support de données USB, une remarque correspondante s'affiche.

**REMARQUE !**

L'option  (**SWAP**) est affichée uniquement si plusieurs ports USB et/ou réseaux sont disponibles.

- **TOUS**³ - pour la lecture de tous les types de fichiers
- **RÉGLAGES** – pour le réglage du navigateur de médias

Selon l'option sélectionnée, vous disposez de différentes fonctions. Celles-ci sont affichées dans la partie inférieure de l'écran.

- ▶ Pour quitter le navigateur de médias, appuyez sur la touche **MENU**.

Utiliser le service de réseau DLNA

Le service de réseau DLNA permet un échange de données entre des appareils, à condition que ceux-ci supportent aussi la fonction DLNA.

- ▶ Raccordez le téléviseur LCD à un réseau.
- ▶ Allumez le téléviseur LCD et ouvrez le **NAVIGATEUR DE MÉDIAS** avec le menu.
- ▶ Sélectionnez l'option **RÉGLAGES**.
- ▶ Sous « Afficher le style », réglez l'option **DOSSIER**.
- ▶ Appuyez sur la touche **RETURN** pour accéder au menu principal du navigateur de médias.
- ▶ Sélectionnez le type de média souhaité et confirmez avec **OK**. Tous les réseaux disponibles sont listés.
- ▶ Sélectionnez le serveur de médias ou le réseau de votre choix. Tous les fichiers disponibles sont affichés.

**REMARQUE !**

Les commandes disponibles sont affichées en bas de l'image.

Téléchargement du logiciel DLNA

Vous pouvez télécharger gratuitement le logiciel DLNA nécessaire sous le lien <http://www.nero.com/mediahome-tv>. Installez le logiciel DLNA sur votre ordinateur de bureau, ordinateur portable ou un appareil multimédia similaire pour pouvoir accéder facilement et sans fil sur le téléviseur LCD à tous les fichiers photo, audio et vidéo via le réseau.

³ Ce menu de sélection apparaît lorsque l'option **DOSSIER** a été réglée sous **AFFICHER LE STYLE** dans le menu **RÉGLAGES**.

9. EPG - Guide des Programmes

La touche **EPG** vous permet d'ouvrir le « guide électronique des programmes ».

Le tableau présente l'émission en cours et la suivante sur les chaînes disponibles.



► Sélectionnez un programme avec ▲▼ et parcourez le programme avec ◀▶.



REMARQUE !

Les informations affichées sont établies par les chaînes de télévision. L'absence éventuelle d'informations sur une chaîne ne signifie pas que votre téléviseur LCD est défectueux.

Le tableau suivant présente les options disponibles pour le **GUIDE DES PROGRAMMES**.

Touche	Option	Fonction
▲▼◀▶	NAVIGUER	Les touches directionnelles vous permettent de vous déplacer à l'intérieur du guide des programmes.
TOUCHE ROUGE	JOUR -	Affichage du programme du jour précédent. Ceci n'est possible que jusqu'à la date du jour. Le programme antérieur ne peut être affiché.
TOUCHE VERTE	JOUR +	Affichage du programme du jour suivant.
TOUCHE JAUNE	ZOOM	Réduire la taille de la fenêtre d'horloge.
TOUCHE BLEUE	FILTRE	Si vous recherchez une émission particulière, vous pouvez établir un filtre permettant de restreindre la sélection.
	SÉLECTIONNER UN GENRE	Régler la catégorie des émissions affichées.
INFO	DÉTAILS DE L'ÉVÉNEMENT	Permet d'afficher une description détaillée de l'émission sélectionnée (si disponible). Appuyez encore une fois sur INFO pour faire disparaître la description. Si la description est plus longue, vous pouvez faire défiler le texte avec les touches P +/- .
0...9	SAUTER	Sélectionnez une autre émission à l'aide des touches numériques.
OK	OPTIONS	Si l'émission marquée est en cours, seule l'option SÉLECTIONNER LA CHAÎNE est disponible. Appuyez sur la touche OK pour passer à l'émission. Si l'émission marquée est à venir, vous disposez en outre de l'option RÉGLER LA MINUTERIE SUR ÉVÉNEMENT . Sélectionnez cette option pour ajouter l'émission au timer.
	RECHERCHE	Recherche d'émissions. Réglez ici le jour et la catégorie.
SWAP	ACTUEL	Revient à la barre de défilement horaire actuelle.

10. Portail multimédia

La touche Internet  vous permet d'accéder au portail multimédia. Vous pouvez y choisir des applications (Apps) pré-installées vous permettant d'accéder à des informations, des réseaux sociaux, des jeux, des achats et bien plus encore. Cette fonction nécessite une connexion Internet.

Faites défiler les différentes applications à l'aide des touches directionnelles ◀▶ ▲ et ▼ et confirmez votre choix en appuyant sur la touche **OK**.



► Après avoir appuyé sur la touche Internet , veuillez sélectionner la langue souhaitée.





REMARQUE !

L'écran d'accueil du portail multimédia n'apparaît qu'à la première utilisation ou après une réinitialisation du portail multimédia sous **PARAMÈTRES**.

FR

Vous voyez ensuite apparaître la page d'accueil du portail multimédia, où une présélection de certaines applications vous est affichée. Vous pouvez sélectionner ici les options suivantes :

Touche rouge [ZOOM]	CONNEXION	Vous pouvez ici vous enregistrer comme nouvel utilisateur. Vous pouvez en alternative utiliser le site Internet medion.fxmconnect.com .
Touche verte [REPEAT]	AJOUTER FAVORI	Appuyez sur la touche verte pour ajouter à vos favoris l'application actuellement sélectionnée.  REMARQUE ! Vous ne pouvez sélectionner cette fonction que si vous vous êtes enregistré auparavant comme utilisateur sous CONNEXION .
Touche jaune [ROOT]	PARAMÈTRES	Vous pouvez ici déterminer de quelles zones linguistiques les applications doivent être sélectionnées. Vous pouvez en plus réinitialiser le portail de manière à ce que la page d'accueil du portail à la livraison de l'appareil soit de nouveau affichée.
Touche bleue [TITLE]	AIDE	Vous trouvez ici une aide pour l'utilisation du portail multimédia.

► La touche Internet  (ou la touche **RETURN**) vous permet de revenir à tout moment à la page d'accueil à partir de l'application actuellement sélectionnée. Appuyez sur la touche **EXIT** pour quitter le portail multimédia et passer en mode TV normal.

10.1. Médiathèque

Vous trouvez aussi sur le portail multimédia la médiathèque, où vous pouvez profiter de nombreux clips vidéo et d'autres fichiers multimédia sur Internet, qui ont déjà été classés pour vous par genre et date et sont actualisés en permanence. Définissez des favoris et retrouvez des articles individuels en tout confort avec la fonction de recherche. Cette fonction nécessite une connexion Internet.

Pour vous déplacer dans la médiathèque, utilisez les touches directionnelles ◀▶ ▲ et ▼.

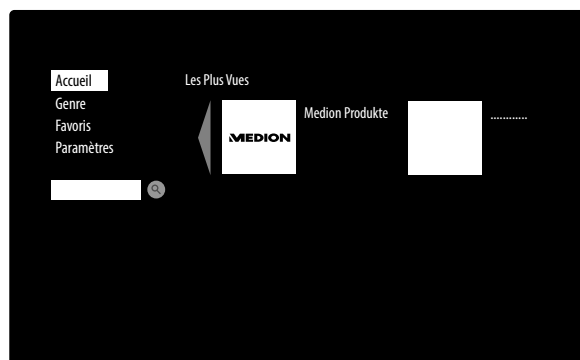

ACCUEIL	Les fichiers multimédia les plus regardés sont listés ici.
GENRE	Vous trouvez ici une liste des fichiers multimédia déjà classée par genre.
FAVORIS	Ici sont affichés tous les fichiers que vous avez auparavant marqués comme « Favoris ». <ul style="list-style-type: none"> ► Pour ajouter un fichier multimédia aux favoris, sélectionnez-le, appuyez sur la touche OK puis sur la touche verte [REPEAT]. Une étoile apparaît alors à droite sur l'écran. ► Pour supprimer des fichiers multimédia de la liste de favoris, sélectionnez les fichiers concernés et appuyez sur la touche rouge [ZOOM]. L'étoile à droite sur l'écran disparaît. ► La touche bleue [TITLE] vous permet de revenir au menu de sélection.
PARAMÈTRES	Vous pouvez ici régler la langue pour la médiathèque.

11. Système HbbTV

Le système HbbTV (Hybrid Broadcast Broadband TV) permet de combiner les contenus radio et Internet, qui sont habituellement affichés à l'aide du bouton rouge de la télécommande.

Les services HbbTV recouvre les chaînes de radio/télévision classiques, la télévision de rattrapage (Catch-Up TV), la vidéo à la demande (VOD), le guide électronique des programmes (EPG), la publicité interactive, la personnalisation, les sondages, les jeux, les réseaux sociaux et les autres applications multimédia.

Les applications HbbTV ne sont accessibles que si l'émetteur radio diffuse ces signaux et que le téléviseur dispose d'une connexion Internet. Leur contenu ainsi que leur utilisation varient en fonction du programme et de l'émetteur.

Un bref message sur l'écran vous signale si une chaîne propose des applications HbbTV. La forme et la position exactes de cette notification sont définies par les différentes applications. Actionnez le bouton rouge pour ouvrir et fermer les pages de l'application. La navigation dans les applications s'effectue à l'aide des boutons de couleur de la télécommande et varie en fonction du programme et de l'émission. Veuillez tenir compte des messages affichés dans les applications.

12. Navigateur Open

La fonction « Navigateur Open » est une application du portail multimédia et vous permet d'accéder à l'Internet.

Lorsque vous l'affichez, vous y voyez des sites Web prédéfinis et leurs logos, auxquels vous pouvez accéder directement. Avec la fonction Clavier, vous pouvez saisir directement des adresses URL ou, si la fonction de recherche est activée, accéder à des sites Web avec des mots-clés. Vous pouvez naviguer à travers les options avec les touches fléchées ◀ ▶ de la télécommande et valider une sélection avec **OK**.



REMARQUE !

Veillez noter que les sites Internet avec des contenus flash ne sont pas supportés par le navigateur Open. Aucun téléchargement n'est non plus possible.

13. Application MEDION® Life Remote

L'application MEDION® Life Remote vous offre un moyen innovant de commander votre téléviseur MEDION® par le biais de votre smartphone via le réseau domestique.

En utilisant des caractéristiques de votre téléphone portable telles qu'écran tactile et capteur de mouvement, l'application MEDION® Life Remote vous permet de contrôler votre téléviseur Smart MEDION® de manière conviviale, confortable et optimisée. Vous pouvez en plus commander le téléviseur au moyen du pavé tactile et saisir directement les textes lorsque vous consultez des sites Internet.



REMARQUE !

Veillez noter que pour pouvoir être commandé, le téléviseur doit se trouver dans le même réseau que le smartphone.

Code QR Apple



Code QR Android



Scannez le code QR pour installer directement l'application sur votre smartphone ou tablette.

14. Protection des données avec le téléviseur Smart MEDION®

Votre téléviseur Smart MEDION® compatible Internet dispose de fonctions de service Internet (HbbTV, portail et Open Browsing). Ces fonctions vous permettent d'accéder à des services, contenus, logiciels et produits de tiers sur Internet. Vous avez en plus accès à des contenus Internet libres. Votre appareil vérifie automatiquement par ce biais si une nouvelle version logicielle est disponible pour votre appareil. À la suite de quoi votre appareil envoie l'adresse IP, la version logicielle et l'adresse MAC, ces données étant nécessaires pour garantir le service de mise à jour logicielle.

Selon le fournisseur, l'accès aux applications sur le portail ou via HbbTV peut impliquer un enregistrement, la création d'un compte utilisateur et/ou, pour l'utilisation de certains services, le paiement d'une taxe. Pour l'enregistrement, il est possible que vous deviez mettre des données personnelles à disposition et choisir une fois un mot de passe confidentiel. Veuillez vérifier auparavant les termes de confidentialité du fournisseur correspondant.

MEDION® n'accorde aucune garantie assurant que le HbbTV, le portail ou un quelconque service remplira les exigences de l'utilisateur ou que l'utilisation du service sera sans restrictions et en particulier ininterrompue, possible au moment voulu, sûre et exempte d'erreurs.

MEDION® n'accorde aucune garantie concernant les informations et contenus auxquels l'utilisateur accède via HbbTV, le portail ou le réseau Internet ouvert ainsi que leur utilisation et leur fiabilité. Des garanties spécifiques vous ont été accordées lors de l'achat de votre téléviseur Smart. Ces garanties, y compris les clauses d'exonération qu'elles comportent, restent applicables.

En cas d'autres questions concernant la protection des données lors de l'utilisation de votre téléviseur Smart, veuillez vous adresser aux fournisseurs respectifs des fonctions de service Internet ou vous rendre directement sur www.medion.com et contacter MEDION® à la rubrique « Contact ».

15. Dépannage rapide

Les dysfonctionnements ont parfois des causes banales, mais peuvent aussi résulter de composants défectueux. Vous trouverez ci-après un petit guide destiné à vous aider à solutionner certains problèmes. Si les solutions proposées ne donnent aucun résultat, nous vous aiderons volontiers. Il vous suffit de nous téléphoner !

Erreur	Solution
Aucune image ne s'affiche et il n'y a pas de son.	<ul style="list-style-type: none"> • Vérifiez si le cordon d'alimentation est correctement relié à la prise de courant. • Vérifiez si la réception de signal est bien réglée sur TV. • Contrôlez si l'interrupteur d'alimentation au bas de l'appareil est bien allumé.
Aucune image ne s'affiche depuis la source AV.	<ul style="list-style-type: none"> • Vérifiez si le contraste et la luminosité sont bien réglés. • Vérifiez si tous les appareils externes sont correctement branchés. • Vérifiez si la bonne source AV a été choisie. • Une source d'entrée que vous souhaitez sélectionner avec AV doit être marquée dans le menu SOURCES.
Il n'y a pas de son.	<ul style="list-style-type: none"> • Assurez-vous que le volume n'est pas réglé sur le minimum. • Assurez-vous que l'option de désactivation du haut-parleur n'est pas activée. Appuyez pour cela sur la touche avec le symbole de haut-parleur barré située en haut à gauche sur la télécommande. • Vérifiez si un casque est raccordé. • Si vous avez raccordé un récepteur satellite ou un lecteur de DVD au téléviseur à l'aide d'un câble péritel, vérifiez si le câble est bien branché dans la prise péritel.
Il n'y a pas d'image ou pas de son. Mais des bruits sont audibles.	<ul style="list-style-type: none"> • La réception est peut-être mauvaise. Contrôlez si l'antenne est bien raccordée.
L'image n'est pas distincte.	<ul style="list-style-type: none"> • La réception est peut-être mauvaise. • Contrôlez si l'antenne est bien raccordée.
L'image est trop claire ou trop sombre.	<ul style="list-style-type: none"> • Vérifiez les réglages du contraste et de la luminosité.
L'image n'est pas nette.	<ul style="list-style-type: none"> • La réception est peut-être mauvaise. • Contrôlez si l'antenne est bien raccordée. • Vérifiez le réglage de la netteté de l'image et de la réduction du bruit dans le menu IMAGE.
Une image double ou triple est affichée.	<ul style="list-style-type: none"> • Contrôlez si l'antenne est bien orientée. • Des ondes se réfléchissent peut-être sur des montagnes ou des immeubles.
L'image est parsemée de points.	<ul style="list-style-type: none"> • Il est possible que des interférences soient émises par des voitures, trains, lignes électriques, lampes néon, etc. • Il y a peut-être des interférences entre le câble d'antenne et le câble électrique. Essayez de les éloigner davantage.
Des bandes apparaissent sur l'écran ou les couleurs perdent de leur intensité.	<ul style="list-style-type: none"> • Un autre appareil génère-t-il des interférences ? • Les antennes de transmission des stations de radio ou les antennes des radioamateurs et des téléphones portables peuvent également provoquer des interférences. • Utilisez votre téléviseur le plus loin possible de l'appareil susceptible de générer les interférences.
Les boutons de commande de l'appareil ne fonctionnent pas.	<ul style="list-style-type: none"> • La protection enfants est éventuellement activée.
Pas de réception/mauvaise réception via une connexion réseau sans fil (WiFi).	<ul style="list-style-type: none"> • Vérifiez si votre clé WiFi est raccordée à l'appareil. • Assurez-vous que tous les réglages nécessaires ont été effectués. • Raccordez la clé Wi-Fi à l'appareil à l'aide de la rallonge USB et orientez-la de manière à obtenir une réception optimale.
WIRELESS DISPLAY ne apparaît pas dans le menu déroulant	<ul style="list-style-type: none"> • Vérifiez si votre clé WiFi est raccordée à l'appareil. • Assurez-vous que tous les réglages nécessaires ont été effectués. • Raccordez la clé Wi-Fi à l'appareil à l'aide de la rallonge USB et orientez-la de manière à obtenir une réception optimale.

La télécommande ne fonctionne pas.	<ul style="list-style-type: none"> • Vérifiez si les piles de la télécommande sont chargées et correctement insérées. • Assurez-vous que la fenêtre de capteur n'est pas exposée à un fort rayonnement lumineux. • Éteignez puis rallumez l'appareil avec l'interrupteur d'alimentation situé au bas de l'appareil.
Impossible d'ouvrir le menu.	<ul style="list-style-type: none"> • Vérifiez si CEC est activé. Le menu ne peut alors pas être ouvert, il ne s'agit pas d'un défaut du téléviseur. Il se peut que le menu de l'appareil raccordé via HDMI1 s'ouvre. Cela dépend de l'appareil source, qui doit également supporter cette fonction. Vous trouverez plus d'informations à ce sujet à la page «CEC» à la page 89. • Appuyez pendant 5 secondes sur la touche 0 pour alterner entre la commande du menu du téléviseur et du menu de l'appareil source. • Changez de source d'entrée.

15.1. Vous avez besoin d'une aide supplémentaire ?

Si les solutions proposées aux paragraphes précédents n'ont donné aucun résultat, veuillez nous contacter. Les informations suivantes nous seraient alors très utiles :

- Quels périphériques externes sont raccordés à l'appareil ?
- Quels sont les messages affichés à l'écran ?
- Au cours de quelle commande le problème s'est-il produit ?
- Si vous avez raccordé un ordinateur à l'appareil :
 - Quelle est la configuration de votre ordinateur ?
 - Quel logiciel utilisez-vous lorsque l'erreur s'est produite ?
- Qu'avez-vous déjà tenté pour résoudre le problème ?
- Si vous possédez déjà un numéro de client, veuillez nous le communiquer.

15.2. Pixels défectueux avec les téléviseurs LCD

Malgré la méthode de fabrication ultramoderne employée, le niveau technique hautement complexe peut, dans de rares cas, générer un ou plusieurs points lumineux.

Les écrans TFT à matrice active d'une résolution de **1920 x 1080 pixels**, se composant chacun de trois sous-pixels (rouge, vert, bleu), utilisent au total **env. 6,2 millions** de transistors de commande. Compte tenu de ce très grand nombre de transistors et des processus de fabrication extrêmement complexes qui y sont associés, il peut survenir par endroits des pertes ou un mauvais adressage de pixels ou de sous-pixels individuels.

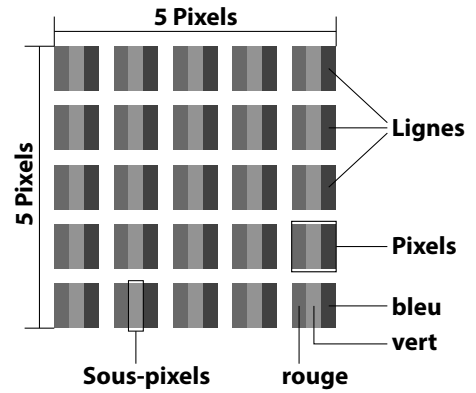

Classe d'erreurs de pixels	Type d'erreur 1 Pixel allumé en permanence	Type d'erreur 2 Pixel noir en permanence	Type d'erreur 3 Sous-pixel défectueux	
			Allumé	Noir
0	0	0	0	0
I	1	1	2 1 0	1 3 5
II	2	2	5 5-n* 0	0 2xn* 10
III	5	15	50 50-n* 0	0 2xn* 100
IV	50	150	500 500-n* 0	0 2xn* 1000

$n^*=1,5$

Le nombre d'erreurs autorisé pour les types susmentionnés de chaque classe d'erreurs se réfère à un million de pixels et doit être converti en fonction de la résolution physique de l'écran.

Votre appareil est conforme à la norme européenne ISO 9241-307, classe II (classe d'erreurs de pixels).

16. Nettoyage

Vous pouvez prolonger la durée de vie de votre téléviseur LCD en tenant compte des mesures suivantes :



AVERTISSEMENT !

Débranchez toujours la fiche d'alimentation et tous les câbles de connexion.

- Les éléments polis brillants sont recouverts de films de protection afin de protéger le téléviseur contre les rayures. Retirez ces films une fois le téléviseur correctement installé.
- Si les éléments polis brillants sont sales, commencez par les épousseter. Essuyez-les ensuite avec précaution à l'aide d'un chiffon de nettoyage. Si vous n'époussetez pas au préalable la poussière sur les éléments polis brillants ou que vous les frottez trop fort, vous risquez de les rayer.
- N'utilisez ni solvants ni détergents corrosifs ou gazeux.
- Nettoyez l'écran à l'aide d'un chiffon doux non pelucheux.
- Veillez à ce qu'aucune goutte d'eau ne reste sur le téléviseur LCD. L'eau peut provoquer une altération permanente des couleurs.
- Pour éviter tout dommage de l'appareil, veillez à ce que de l'eau ne s'infilte jamais dans l'appareil.
- N'exposez pas l'écran à un rayonnement solaire intense ni aux rayons ultraviolets.
- Conservez précieusement les différents emballages et utilisez-les exclusivement pour transporter le téléviseur LCD.



AVERTISSEMENT !

Le boîtier de l'écran ne contient aucune pièce nécessitant un entretien ou un nettoyage.

17. Recyclage



Emballage

Votre appareil se trouve dans un emballage de protection afin d'éviter qu'il ne soit endommagé au cours du transport. Les emballages sont fabriqués à partir de matériaux qui peuvent être recyclés écologiquement et remis à un service de recyclage approprié.



Appareil

Les appareils usagés ne doivent pas être jetés avec les déchets domestiques. Conformément à la directive 2012/19/UE, lorsque l'appareil est arrivé en fin de vie, il doit être recyclé de manière réglementaire. Les matériaux recyclables que contient l'appareil sont alors réutilisés, ce qui permet de ménager l'environnement. Remettez l'appareil usagé dans un centre de collecte des déchets d'équipements électriques et électroniques ou une déchetterie. Pour plus de renseignements, adressez-vous à votre entreprise de recyclage locale ou à votre municipalité.



Piles

Les piles usagées ne sont pas des déchets domestiques ! Elles doivent être déposées dans un lieu de collecte des piles usagées.

18. Caractéristiques techniques

Téléviseur LCD		MEDION®
Désignation de l'appareil	P17103 (MD 30913)	
Tension nominale	220 - 240 V ~ 50 Hz	
Taille de l'écran	Écran LCD 16:9 de 106,4 cm/42"	
Consommation	75 watts max.	
Consommation en veille	< 0,5 W	
Consommation appareil éteint	0,01 W	
Puissance de sortie haut-parleurs	2 x 8 Watt (RMS)	
Résolution physique	1920 x 1080	
Système TV	Pal B/G, D/K, I; Secam L,L'	
Chaînes programmables	199 (ATV), 800 (DTV)	

Canaux	
	VHF (bande I/III)
	UHF (BANDE U)
	HYPERBANDE
	CÂBLE (S1-S20) / (S21-S41)
	HD DVB-T
	HD DVB-C

Connectique	
	Prise d'antenne (TV analogique, DVB-T ou DVB-C)
	2 port USB
	1 port LAN RJ-45
	Vidéo
	3 entrées HDMI® avec décodage HDCP
	1 SCART
	1 VGA (D-Sub 15 broches)
	Entrée AV (adaptateur jack 3,5 mm vers Cinch)
	Entrée YPbPr (YUV) (adaptateur jack 3,5 mm vers Cinch)
	Audio
	Entrée audio stéréo pour AV, YUV, VGA (adaptateur jack 3,5 mm vers Cinch)
	Sortie casque (jack 3,5 mm)
	Sortie audio numérique (SPDIF) (coaxiale)

Lecteurs / supports de données	
Lecteurs	USB, slot d'interface commune (CI+)
Formats compatibles via USB ⁴	Photo: JPG, JPEG, JPE, BMP, PNG
	Musique: MP3, WMA, WAV
	Film: MPEG 1/2/4, MKV, Xvid, MOV, MP4, DAT, VOB, H263, FLV
Capacités	USB max. 1 TB

Télécommande	
Type de transmission	Infrarouge
LED de classe	1
Type de piles	2 x 1,5V AAA R03/LR03

Dimensions / température ambiante	
Température ambiante admissible	+5 °C - +35 °C
Humidité relative de l'air admissible	20 % - 85 %
Dimensions sans pied (l x H x P)	Env. 963 x 572 x 98 mm
Dimensions avec pied (l x H x P)	Env. 963 x 614 x 220 mm
Poids sans pied	Env. 9,0 kg
Poids avec pied	Env. 9,9 kg
Montage mural	Standard Vesa, distance entre les trous : 200 x 200 mm ⁵

MSN	
Téléviseur LCD	MD30913, MSN 3001 9063
Dongle WiFi	Wistron, Vezzy 200, MSN 4004 4275



www.tuv.com
ID 1000000000

⁴ En raison du grand nombre de codecs différents, la lecture de tous les formats ne peut pas être garantie.

⁵ Support mural non fourni. Lors du montage, veillez à utiliser des vis de la taille M6. La longueur de la vis résulte de l'épaisseur du support mural plus 13 mm.

18.1. Fiche technique

Conformément au Règlement n° 1062/2010

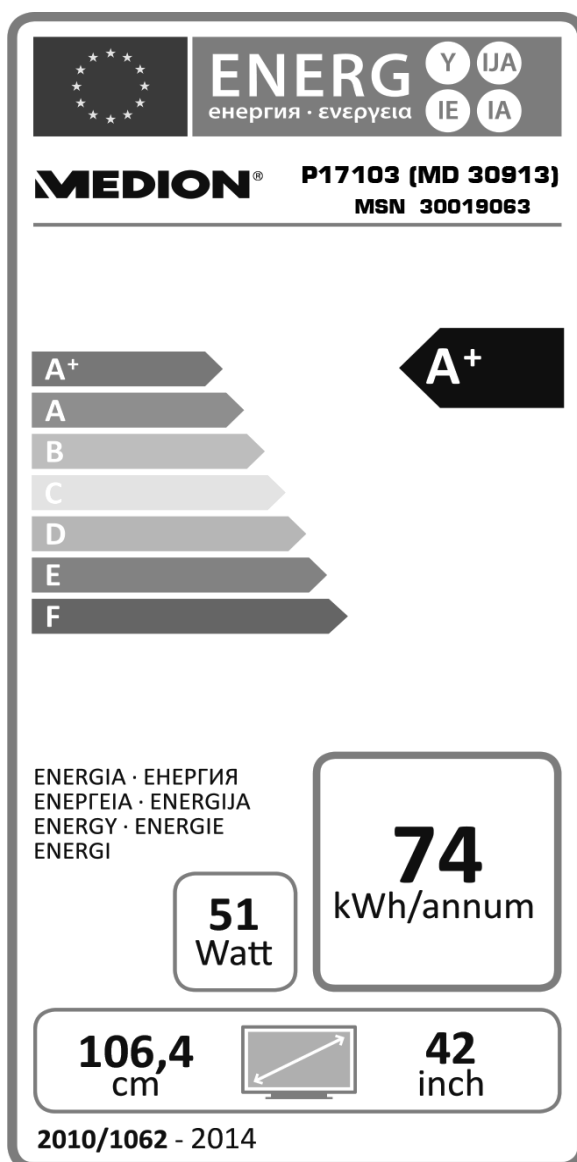

Consommation en veille : 0,34 W
Consommation appareil éteint : 0,01 W
Résolution physique : 1920 x 1080

19. Mentions légales

Copyright © 2015

Tous droits réservés.

Le présent mode d'emploi est protégé par le copyright.

La reproduction sous forme mécanique, électronique ou sous toute autre forme que ce soit est interdite sans l'autorisation écrite du fabricant.

Le copyright est la propriété de la société :

Medion AG

Am Zehnthof 77

45307 Essen

Allemagne

Le mode d'emploi peut être à nouveau commandé via la hotline de service et téléchargé sur le portail de service

www.medion.com/fr/service/accueil/.

Vous pouvez aussi scanner le code QR ci-dessus et charger le mode d'emploi sur votre terminal mobile via le portail de service.

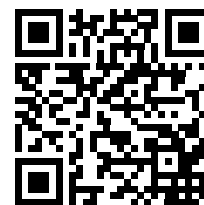

FR

20. Index

	A			R
Afficher des informations	71		Raccordement	61
Alimentation	61		Alimentation	68
Appareil avec HDMI	76		Antenne	68, 69
Application Life Remote	98		Appareil avec DVI	77
Arrêt automatique	89		Appareil avec HDMI	76
	C		Barre de son/d'un système.....	74
Caméscope	76		Casque	74
Casque.....	74, 83		Lecteur de DVD	74
Consignes de sécurité			Magnétoscope.....	75, 76
Alimentation	61		Raccordement au secteur.....	68
Lieu d'installation	59		Récepteur	75
Raccordement	61		Récepteur satellite.....	76
Sécurité de fonctionnement	59		Récepteur	75
Contenu de l'emballage.....	58		Récepteur satellite	76
	D		Réglages de l'image	70
Dépannage rapide	100		Réglages du son.....	70
DLNA.....	77		Réparation.....	60
	E			S
Egaliseur	83		Sécurité de fonctionnement	59
Erreur	100		Sélection des chaînes	70
	F			T
Favoris.....	71		Télétexte	73
Full HD.....	58		Sous-pages	73
	H		Touche de sélection des chaînes	73
HbbTV.....	88, 98		Touches de couleur.....	73
	I		Touches numériques.....	73
Informations relatives à la conformité.....	62		Température ambiante.....	60
	L			U
Langue	85		USB	64, 94
Lecteur de DVD	74		Utilisation	70
Lieu d'installation	59			W
Liste des chaînes.....	91		WiFi	77
	M			
Magnétoscope	75, 76			
Menu OSD.....	78			
Minuteries	87			
Mise à jour logicielle.....	89			
Module d'interface commune	64			
Module Interface	64, 84			
	N			
Navigateur Open	98			
Naviguer dans le menu	78			
Nettoyage	103			
	P			
Parental	86, 92			
Piles	61, 67			
Pixels défectueux.....	102			
Problème	100			
	Q			
Quelle wählen.....	72			

MEDION®

Medion B.V.
John F. Kennedylaan 16a
5981 XC Panningen
Nederland



Hotline: 022006198
Fax: 022006199



Hotline: 34-20 808 664
Fax: 34-20 808 665

Gebruikt u a.u.b. het contactformulier op onze website
www.medion.com/be onder „service“ en „contact“.
Bitte benutzen Sie das Kontaktformular unter
www.medion.com/be unter „service“ und „contact“.
Pour nous contacter, merci de vous diriger sur notre site
internet www.medion.com/be, rubrique „service“ et
„contact“.