

MEDION®

**Bedienungsanleitung
Notice d'utilisation
Handleiding
Manual de instrucciones
Istruzioni per l'uso**



**Smarter Saug-Wischroboter mit Absaugstation
und Lasernavigation**

**Robot aspirateur-laveur intelligent avec station de
vidange et navigation laser**

**Slimme stofzuigdwielrobot met afzuigstation en
lasernavigatie**

**Robot aspirador friegasuelos inteligente con estación
de aspiración y navegación láser**

**Robot aspirapolvere-lavapavimenti smart con base di
scarico e navigazione laser**

MEDION® X50 SW (MD 20004)

Inhaltsverzeichnis

1.	Zu dieser Bedienungsanleitung	5
1.1.	Zeichenerklärung.....	5
2.	Bestimmungsgemäßer Gebrauch	7
3.	Sicherheitshinweise	8
3.1.	Hinweise zum verwendeten Lithium-Ionen-Akku	11
4.	Lieferumfang	12
5.	Geräteübersicht	13
5.1.	Oberseite	13
5.2.	Oberseite offen	15
5.3.	Unterseite.....	16
5.4.	Absaugstation (Frontansicht)	17
5.5.	Absaugstation (Rückansicht)	18
5.6.	Absaugstation (Bodenansicht).....	19
6.	Erste Inbetriebnahme	20
6.1.	Montage der Station	20
6.2.	Station aufstellen	21
6.3.	Akkublock aufladen	22
7.	Staubsaugerbetrieb	22
7.1.	Nutzungsszenarien der Bürsten	24
8.	Wischerbetrieb.....	25
8.1.	Vorbereiten des Wassertanks.....	25
9.	Steuerung des Saug-Wischroboters über die App.....	27
9.1.	Systemvoraussetzungen	27
9.2.	Installation über Google Play Store® oder Apple® App Store	27
10.	Download der App.....	28
11.	Einbindung des Gerätes in die App.....	28
12.	Reinigung und Pflege.....	36
12.1.	Reinigung des Staubbehälters der Station	36
12.2.	Staubbehälter des Saug-Wischroboters reinigen.....	37
12.3.	Seitenbürste reinigen	39
12.4.	Laufrad reinigen	40
12.5.	Saugöffnung und Bürste reinigen.....	40
12.6.	Reinigung der Ladekontakte	41
12.7.	Außerbetriebnahme	41
13.	Problemlösung	42
14.	Austausch und Entsorgung des Akkublock.....	46
15.	Entsorgung.....	47
16.	Technische Daten.....	49
17.	EU-Konformitätsinformation.....	50
18.	Serviceinformationen	50

19. Impressum..... 52
20. Datenschutzerklärung 53

1. Zu dieser Bedienungsanleitung



Vielen Dank, dass Sie sich für unser Produkt entschieden haben. Wir wünschen Ihnen viel Freude mit dem Gerät.

Lesen Sie vor Inbetriebnahme die Sicherheitshinweise aufmerksam durch. Beachten Sie die Warnungen auf dem Gerät und in der Bedienungsanleitung.

Bewahren Sie die Bedienungsanleitung immer in Reichweite auf. Wenn Sie das Gerät verkaufen oder weitergeben, händigen Sie unbedingt auch diese Bedienungsanleitung aus, da sie ein wesentlicher Bestandteil des Produktes ist.

1.1. Zeichenerklärung

Ist ein Textabschnitt mit einem der nachfolgenden Warnsymbole gekennzeichnet, muss die im Text beschriebene Gefahr vermieden werden, um den dort beschriebenen, möglichen Konsequenzen vorzubeugen.



GEFAHR!

Warnung vor unmittelbarer Lebensgefahr!



WARNUNG!

Warnung vor möglicher Lebensgefahr und/oder schweren irreversiblen Verletzungen!



WARNUNG!

Warnung vor Gefahr durch elektrischen Schlag!



WARNUNG!

Warnung vor Gefahr durch explosionsgefährliche Stoffe!



VORSICHT!

Warnung vor möglichen mittleren und oder leichten Verletzungen!



HINWEIS!

Hinweise beachten, um Sachschäden zu vermeiden!



Weiterführende Informationen für den Gebrauch des Gerätes!



HINWEIS!

Hinweise in der Bedienungsanleitung beachten!

- Aufzählungspunkt / Information über Ereignisse während der Bedienung
- ▶ Auszuführende Handlungsanweisung



Konformitätserklärung (siehe Kapitel „Konformitätsinformation“):
Mit diesem Symbol markierte Produkte erfüllen die Anforderungen der EG-Richtlinien.

Schutzklasse II

Elektrogeräte der Schutzklasse II sind Elektrogeräte, die durchgehend eine doppelte und/oder verstärkte Isolierung besitzen und keine Anschlussmöglichkeiten für einen Schutzleiter haben. Das Gehäuse eines isolierstoffumschlossenen Elektrogerätes der Schutzklasse II kann teilweise oder vollständig die zusätzliche oder verstärkte Isolierung bilden.



Gleichstrom-Symbol



Benutzung in Innenräumen

Geräte mit diesem Symbol sind nur für die Verwendung in Innenräumen geeignet.



Gerät umweltgerecht entsorgen (siehe „15. Entsorgung“ auf Seite 47)



2. Bestimmungsgemäßer Gebrauch

Der Saug-Wischroboter dient zur selbsttätigen, trockenen und feuchten Reinigung von glatten und ebenen Fußböden im Innenbereich.

Verwenden Sie das Gerät nicht im Freien. Dieses Gerät ist dazu bestimmt, im Privathaushalt und ähnlichen Haushaltsanwendungen verwendet zu werden, wie beispielsweise

- in Küchen für Mitarbeiter in Läden, Büros und anderen gewerblichen Bereichen;
- in landwirtschaftlichen Anwesen;
- von Kunden in Hotels, Motels und anderen Wohneinrichtungen;
- in Frühstückspensionen

Das Gerät ist nicht für den gewerblichen und industriellen Gebrauch bestimmt.

Bitte beachten Sie, dass im Falle des nicht bestimmungsgemäßen Gebrauchs die Haftung erlischt:

- Bauen Sie das Gerät nicht ohne unsere Zustimmung um und verwenden Sie keine nicht von uns genehmigten oder gelieferten Zusatzgeräte.
- Verwenden Sie nur von uns gelieferte oder genehmigte Ersatz- und Zubehörteile.
- Beachten Sie alle Informationen in dieser Bedienungsanleitung, insbesondere die Sicherheitshinweise. Jede andere Bedienung gilt als nicht bestimmungsgemäß und kann zu Personen- oder Sachschäden führen.

3. Sicherheitshinweise



WARNUNG!

Verletzungsgefahr!

Verletzungsgefahr für Kinder und Personen mit verringerten physischen, sensorischen oder mentalen Fähigkeiten (beispielsweise teilweise Behinderte, ältere Personen mit Einschränkung ihrer physischen und mentalen Fähigkeiten) oder Mangel an Erfahrung und Wissen (beispielsweise ältere Kinder).

- Gerät und Zubehör an einem für Kinder unerreichbaren Platz aufbewahren.
- Dieses Gerät kann von Kindern ab 8 Jahren und von Personen mit reduzierten physischen, sensorischen oder mentalen Fähigkeiten oder Mangel an Erfahrung und/oder Wissen benutzt werden, wenn sie beaufsichtigt oder bezüglich des sicheren Gebrauchs des Gerätes unterwiesen wurden und die daraus resultierenden Gefahren verstanden haben.
- Kinder dürfen nicht mit dem Gerät spielen.
- Reinigung und Wartung dürfen nicht durch Kinder durchgeführt werden, es sei denn, sie sind 8 Jahre und älter und werden beaufsichtigt.
- Halten Sie Kinder, die jünger als 8 Jahre sind vom Gerät und dem Netzstecker/Netzkabel fern.



GEFAHR!

Erstickungsgefahr!

Durch Einatmen oder Verschlucken von Folien oder Kleinteilen besteht Erstickungsgefahr.

- Alle verwendeten Verpackungsmaterialien (Plastiktüten, Polystyrolstücke usw.) nicht in der Reichweite von Kindern lagern.



GEFAHR! **Stromschlaggefahr!**

Stromführende Teile. Es besteht die Gefahr eines elektrischen Schlags/Kurzschlusses.

- Verwenden Sie zum Laden des Akkus nur die mitgelieferte Ladestation.
- Die Ladestation und der Netzstecker dürfen nur in trockenen Innenräumen verwendet werden.
- Schließen Sie den Netzstecker nur an eine gut erreichbare, ordnungsgemäß installierte Steckdose an. Die örtliche Netzspannung muss den technischen Daten des Netzsteckers entsprechen.
- Für den Fall, dass Sie das Gerät schnell vom Netz nehmen müssen, muss die Steckdose frei zugänglich sein.
- Ziehen Sie das Netzkabel stets am Netzstecker aus der Steckdose, ziehen Sie nicht am Kabel. Knicken oder quetschen Sie das Netzkabel nicht.
- Ziehen Sie bei Beschädigung des Netzsteckers, des Netzkabels, der Ladestation, des Gerätes, oder wenn Flüssigkeiten oder Fremdkörper ins Innere des Gerätes gelangt sind, sofort den Netzstecker aus der Steckdose.
- Verwenden Sie das Gerät nur in geschlossenen Räumen und setzen Sie das Gerät niemals Tropf- oder Spritzwasser aus.
- Fassen Sie das Gerät nicht mit feuchten oder nassen Händen an, während Sie das Gerät laden.
- Vor dem ersten Gebrauch und nach jeder Benutzung den Saug-Wischroboter sowie das Netzkabel auf Beschädigungen überprüfen.
- Gerät nicht in Betrieb nehmen, wenn der Saug-Wischroboter, das Netzkabel, der Netzstecker oder die Ladestation sichtbare Schäden aufweisen.
- Wenn Sie einen Transportschaden feststellen, wenden Sie sich umgehend an das MEDION Service-Center.

-
- Bei längerer Abwesenheit oder bei Gewitter ziehen Sie den Netzstecker aus der Steckdose.
 - Tauchen Sie den Saug-Wischroboter, die Ladestation oder den Netzstecker niemals in Wasser oder Flüssigkeiten! Ziehen Sie vor jeder Reinigung und Wartung sowie vor dem Auf- und Abbau des Zubehörs den Netzstecker aus der Steckdose.



WARNUNG!

Explosionsgefahr!

Beim Aufsaugen von feuergefährlichen Flüssigkeiten oder bestimmten Feststoffen besteht Brand- oder Explosionsgefahr.

- Benutzen Sie das Gerät nicht in der Nähe von leicht entzündbaren Materialien. Saugen Sie keine scharfkantigen oder leicht entzündbaren Gegenstände und Flüssigkeiten wie z. B. Streichhölzer oder heiße Asche auf.
- Saugen Sie keinesfalls Tonerstaub (Laserdrucker, Kopierer) auf.



VORSICHT!

Verletzungsgefahr/Gefahr von Geräteschaden!

Es besteht Verletzungsgefahr oder die Möglichkeit eines Geräteschadens durch unsachgemäße Behandlung.

- Benutzen Sie das Gerät nur zum Aufsaugen kleiner Mengen Staub, Schmutz und Krümeln. Leeren Sie den Staubbehälter nach jeder Benutzung.
- Benutzen Sie das Gerät nicht, um Flüssigkeiten oder feuchten Schmutz aufzusaugen.
- Um die Gefahr des Stolperns zu vermeiden, verwenden Sie kein Verlängerungskabel und informieren Sie anwesende Personen über den Betrieb des Saug-Wischroboters.

- Entfernen Sie vor dem Betrieb alle empfindlichen Gegenstände (z. B. Glas, Lampen, Vasen) und Objekte, die sich in den Bürsten verfangen oder aufgesaugt werden könnten (z. B. Schnüre, Kleidung, Zeitungen, Vorhänge) aus dem Arbeitsbereich.
- Decken Sie die Sensoren und Lüftungsschlitze des Saug-Wischroboters nicht ab.
- Setzen Sie das Gerät keinen extremen Bedingungen aus. Zu vermeiden sind:
 - hohe Luftfeuchtigkeit oder Nässe,
 - extrem hohe oder tiefe Temperaturen,
 - direkte Sonneneinstrahlung,
 - offenes Feuer.

3.1. Hinweise zum verwendeten Lithium-Ionen-Akku

Das Gerät enthält einen austauschbaren Lithium-Ionen-Akku-block.



WARNUNG!

Explosionsgefahr!

Explosionsgefahr bei unsachgemäßem Austausch des Akkus.

- Erwärmen Sie den Akku nicht über die, in den Umgebungstemperaturen genannte, Maximaltemperatur.
- Öffnen Sie niemals den Akku.
- Werfen Sie den Akku nicht ins offene Feuer.
- Schließen Sie den Akku nicht kurz.
- Ersatz nur durch den gleichen oder einen vom Hersteller empfohlenen gleichwertigen Typ.
- Entsorgung gebrauchter Akkus nach Angaben des Herstellers

4. Lieferumfang



GEFAHR!

Erstickungsgefahr!

Es besteht Erstickungsgefahr durch Verschlucken oder Einatmen von Kleinteilen oder Folien.

- Halten Sie die Verpackungsfolie von Kindern fern.

Bitte überprüfen Sie die Vollständigkeit der Lieferung und benachrichtigen Sie uns bitte innerhalb von 14 Tagen nach dem Kauf, falls die Lieferung nicht komplett ist.

Mit dem von Ihnen erworbenen Paket haben Sie erhalten:

- Saug-Wischroboter mit eingebautem Lithium-Ionen-Akkublock
- Absaugstation inkl. Staubbehälter
- 2 Befestigungszapfen für die Bodenplatte der Absaugstation
- 1 Seitenbürste
- 1 Ersatz Seitenbürste
- 1 Reinigungsbürste
- 3 Hauptbürsten (1x Silikonbürste für Tierhaare, 1x Polierbürste für glänzende Böden, 1x Kombibürste für täglichen Einsatz)
- 5 Staubbeutel
- 1x HEPA13 Filter
- Bedienungsanleitung

5. Geräteübersicht

5.1. Oberseite







Abb. ähnlich

- 1) Home-Taste zum Rückruf des Roboters zur Ladestation
- 2) Ein-/Aus-Taste
- 3) Seitliche Reinigungsbürste
- 4) Betriebs-LED
- 5) Abdeckung für Staubfach

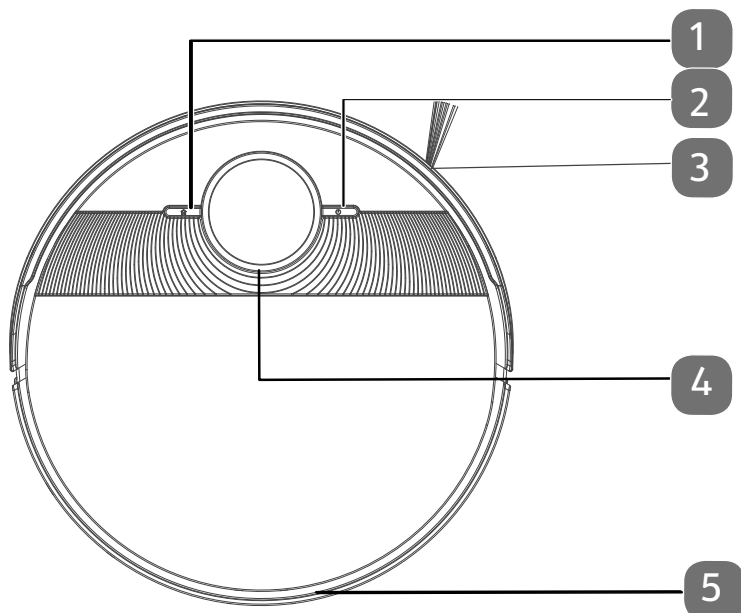
5.1.1. Funktionen der Taste

Taste	Funktion
	<ul style="list-style-type: none">▶ Drücken und halten Sie diese Taste für 3 Sekunden, um den Saug-Wischroboter ein- bzw. auszuschalten.▶ Drücken Sie diese Taste, um die Reinigung zu starten.▶ Drücken Sie diese Taste während der Reinigung, um die Reinigung zu unterbrechen▶ Drücken Sie die Taste erneut um den Reinigungsvorgang fortzusetzen.
	<ul style="list-style-type: none">▶ Drücken Sie diese Taste, um den Roboter wieder zur Ladestation zu schicken.
	<ul style="list-style-type: none">▶ Drücken und halten Sie diese Taste für 3 Sekunden, um die WLAN-Verbindung und den Anmeldevorgang zu starten.

5.1.2. Betriebs-LED

Farbe und Zustand	Erklärung
LED leuchtet weiß	<ul style="list-style-type: none">• Reinigungsvorgang aktiv/pausiert• Ladevorgang abgeschlossen
LED blinkt weiß	<ul style="list-style-type: none">• Ladevorgang der Batterie aktiv.• Roboter befindet sich im Start-Modus
LED leuchtet gelb	<ul style="list-style-type: none">• Ladezustand der Batterie niedrig < 20%
LED leuchtet rot	<ul style="list-style-type: none">• Fehlermeldung
LED aus	<ul style="list-style-type: none">• Ladevorgang beendet

5.2. Oberseite offen



Abb. ähnlich

- 6) Staubbehälter
- 7) Wi-Fi Kontroll-LED
- 8) RESET-Taste
- 9) Taste zum Lösen des Staubbehälters
- 10) Taste zum Lösen der Wischauflage
- 11) Taste zum Lösen des Wassertanks

5.3. Unterseite

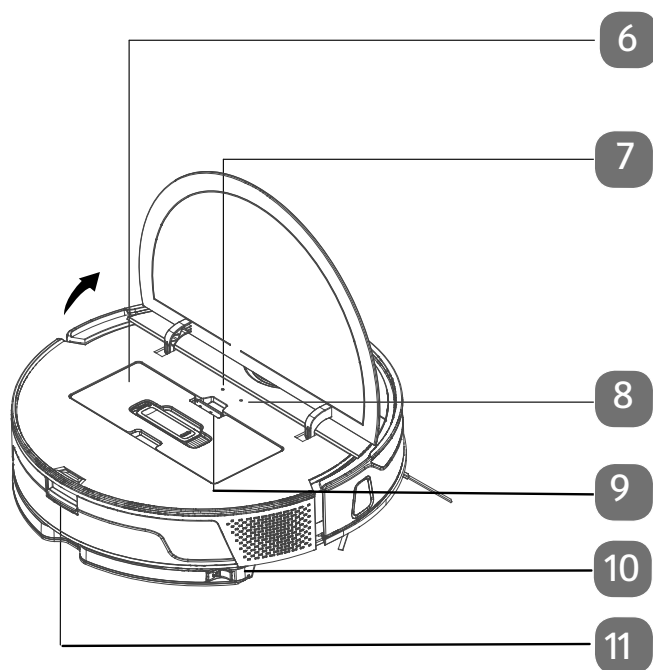
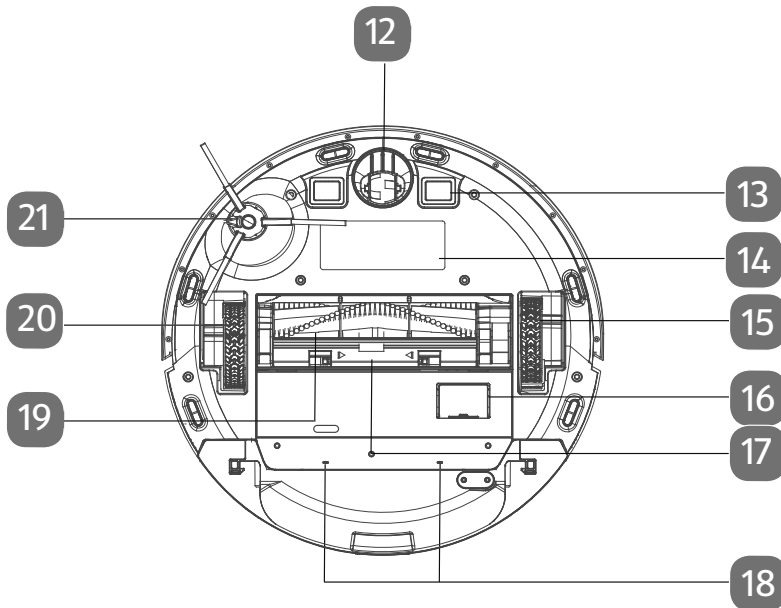

- 12) Laufrad zur Unterstützung der Bewegungsrichtung
- 13) Ladekontakte
- 14) Abdeckung Akkufach
- 15) Rad zum Vortrieb (rechts)
- 16) Auslassöffnung Staubbehälter
- 17) Abdeckung Bürstenrahmen
- 18) Wasserauslassöffnungen
- 19) Bürste
- 20) Rad zum Vortrieb (links)
- 21) Seitenbürste

5.4. Absaugstation (Frontansicht)

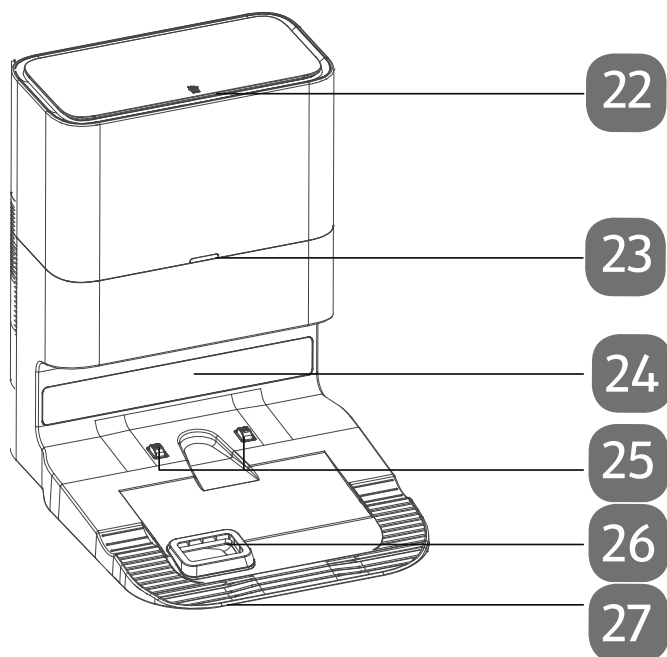

- 22) Obere Abdeckung
- 23) Status LED
- 24) Infrarot Empfänger
- 25) Ladekontakte
- 26) Staubabsaugung
- 27) Bodenplatte

5.5. Absaugstation (Rückansicht)

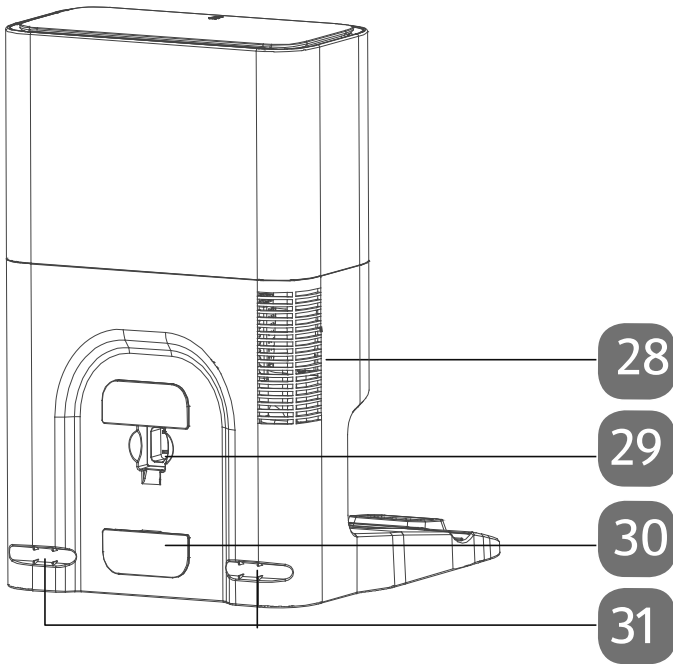

- 28) Luftauslass-Öffnung
- 29) Anschluss Netzkabel
- 30) Kabelaufwicklung
- 31) Auslassperre

5.6. Absaugstation (Bodenansicht)

DE

FR

NL

ES

IT

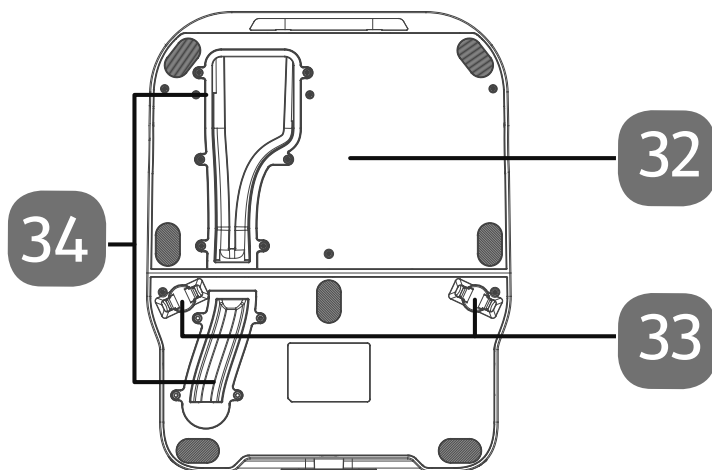

- 32) Bodenplatte
- 33) Befestigungszapfen für Bodenplatte
- 34) Staubabsaugkanal

6. Erste Inbetriebnahme

6.1. Montage der Station

- ▶ Entnehmen Sie die Station, die Bodenplatte und die beiden Befestigungszapfen aus der Verpackung.

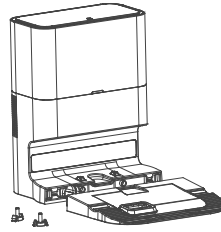

- ▶ Schieben Sie die Bodenplatte in die Arretierungen der Station, bis die Bodenplatte einrastet.

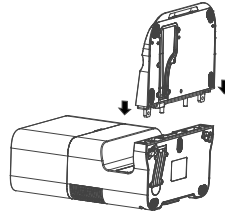

- ▶ Drücken Sie die beiden Befestigungszapfen der Bodenplatte in die Aussparungen, um die Bodenplatte zu fixieren.

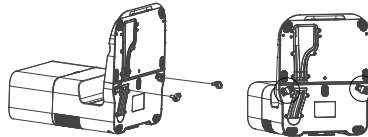

- ▶ Prüfen Sie den neuen Staubbeutel auf etwaige Beschädigungen.
- ▶ Öffnen Sie die obere Abdeckung der Absaugstation.
- ▶ Setzen Sie den Staubbeutel in die Halterung ein.
- ▶ Schließen Sie die obere Abdeckung der Absaugstation.

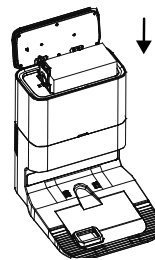

6.2. Station aufstellen

- ▶ Stellen Sie die Station an einer Wand mit ebenem Untergrund und vermeiden Sie direkte Sonneneinstrahlung.

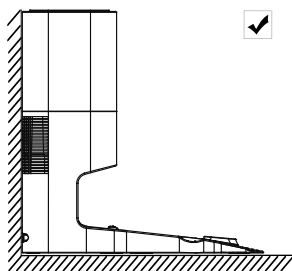

- ▶ Achten Sie darauf, dass zu den Seiten ca. 0,5 m und nach vorne ca. 1,5 m Abstand benötigt wird und die Ladekontakte für den Saugroboter frei zugänglich sind.
- ▶ Verbinden Sie den Netzstecker mit der Steckdose.

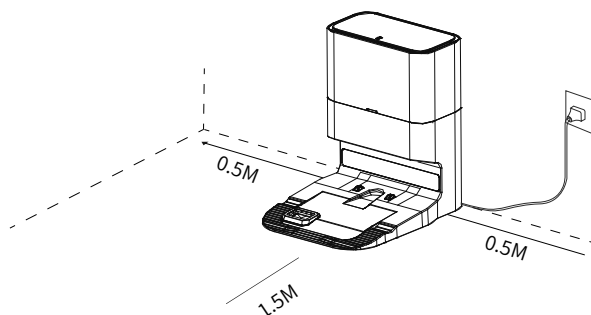

- ▶ Entfernen Sie vor dem Betrieb alle empfindlichen Gegenstände (z. B. Glas, Lampen, Vasen) und Objekte, die sich in den Bürsten fangen oder aufgesaugt werden könnten (z. B. Schnüre, Kleidung, Zeitungen, Vorhänge) aus dem Arbeitsbereich.

6.3. Akkublock aufladen

Der Saug-Wischroboter ist mit einem Lithium-Ionen-Akkublock ausgestattet. Nach dem Auspacken laden Sie den Akkublock des Geräts zunächst für ca. 5 Stunden. Dies kommt der Leistungsfähigkeit des Akkus auf lange Sicht zugute.

- ▶ Drücken Sie die Ein-/Aus-Taste auf dem Gerät für ca. 5 Sekunden, um den Saug-Wischroboter einzuschalten. Es ertönt eine Melodie.
- ▶ Platzieren Sie den Saug-Wischroboter auf der Ladestation so, dass die Ladekontakte übereinanderliegen. Es ertönt die Ansage „**GERÄT WIRD GELADEN**“.

Das Gerät wird aufgeladen, die Betriebs-LED pulsiert weiß und die Kontrollleuchte an der Ladestation erlischt. Sobald der Akkublock voll geladen ist, leuchtet die Betriebs-LED dauerhaft weiß. Laden Sie den Akkublock vor dem nächsten Reinigungsgang auf.

Der Saug-Wischroboter kehrt automatisch zur Absaugstation zurück, wenn der Stand des Akkus niedrig ist. Bei der Rückkehr zur Station wird der Reinigungsvorgang unterbrochen.



Falls die Leistung des Akkus deutlich nachlassen sollte, wenden Sie sich an das MEDION Service-Center.

7. Staubsaugerbetrieb

Um die beste Reinigungsleistung zu erzielen, stellen Sie sicher, dass alle losen Gegenstände auf dem Boden wie Vorhänge, Kleidung, Papier, lose Kabel sowie Verlängerungskabel entfernt wurden.







HINWEIS!

Gefahr von Sachschaden!

Lose Kabel können sich während des Saugbetriebes in Ihrem Saug-Wischroboter verfangen und von diesem mitgezogen werden. Geräte können so beispielsweise von einem Tisch gezogen und dabei beschädigt werden.



■ Verlegen Sie Kabel außer Reichweite.

- ▶ Stellen Sie sicher, dass der Staubbehälter sauber und leer sind und der Filter korrekt eingesetzt ist.
- ▶ Stellen Sie den Roboter auf eine freie Fläche im Raum.
- ▶ Drücken Sie ggf. die Ein-/Aus-Taste  auf dem Gerät für ca. 5 Sekunden, um den Saug-Wischroboter einzuschalten. Es ertönt eine kurze Melodie.
- ▶ Drücken Sie die Ein-/Aus-Taste  auf dem Gerät erneut, um den Reinigungsvorgang zu starten. Es ertönt die Ansage „**REINIGUNG WIRD GESTARTET**“. Die Betriebs-LED leuchtet dauerhaft weiß.

- ▶ Drücken Sie die Ein-/Aus-Taste  erneut, um den Reinigungsvorgang zu unterbrechen. Es ertönt die Ansage „**PAUSIERT**“.
- ▶ Drücken Sie die Ein-/Aus-Taste  nochmals, wenn Sie die Reinigung fortsetzen wollen. Es ertönt die Ansage „**REINIGUNG WIRD FORTGESETZT**“.



Bei niedrigem Akkustand kehrt der Saug-Wischroboter automatisch zur Ladestation zurück. Bei der Rückkehr zur Ladestation wird der Reinigungsvorgang unterbrochen.

- ▶ Drücken Sie die Home-Taste , um den Saug-Wischroboter zur Ladestation fahren zu lassen. Es ertönt die Ansage „**RÜCKKEHR ZUR LADESTATION**“
- ▶ Die Betriebs-LED blinkt weiß bis der Saug-Wischroboter die Ladestation erreicht hat. Dann ertönt die Ansage „**GERÄT WIRD GELADEN**“.
- ▶ Drücken Sie Ein-/Aus-Taste  für ca. 5 Sekunden, um den Saug-Wischroboter komplett auszuschalten. Es ertönt die Ansage „**AUF WIEDERSEHEN!**“.
- ▶ Reinigen Sie regelmäßig bei ausgeschaltetem Gerät die Saugöffnung und leeren Sie nach jeder Verwendung den Staubbehälter.



HINWEIS!

Gefahr von Sachschaden!

Lose Kabel können sich während des Saugbetriebes in ihrem Saugroboter verfangen und von diesem mitgezogen werden. Geräte können so beispielsweise von einem Tisch gezogen und dabei beschädigt werden.

- Verlegen Sie Kabel ausser Reichweite.



Ein niedriger Akkustand wird durch rotes Leuchten der Betriebsanzeige, einen akustischen Warnton und einer entsprechenden Sprachansage angezeigt. Bei niedrigem Akkustand kehrt der Saugroboter automatisch zur Ladestation zurück.

7.1. Nutzungsszenarien der Bürsten.

Für ein effizientes und gründliches Reinigungsergebnis, verwenden Sie die mitgelieferten Bürsten.

Verwenden Sie für den jeweiligen Bodentyp die unten gezeigte Übersicht.

- ▶ Schalten Sie das Gerät aus und legen Sie das Gerät auf eine ebene Fläche.
- ▶ Drücken Sie die beiden Rastnasen des Bürstenrahmens nach innen und heben den Bürstenrahmen ab.

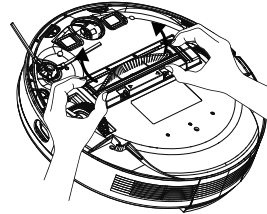

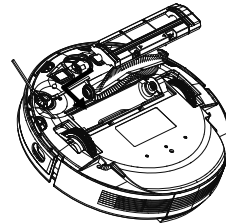

- ▶ Entfernen Sie die Bürste aus der Saugöffnung.

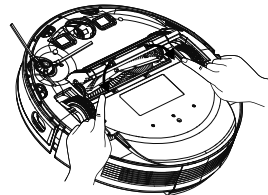

- ▶ Setzen Sie nun die Bürste wieder in die Öffnung.
- ▶ Drücken Sie den Bürstenrahmen wieder auf die Saugöffnung.

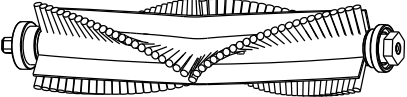
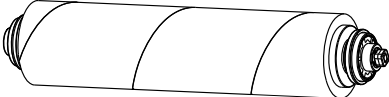

Bürste	Nutzungsszenario
	Geeignet für alle Bodenbeläge
	Hartboden, Fliesen und Holzboden
	Teppich

8. Wischerbetrieb



HINWEIS!

Gefahr von Sachschaden!

Durch austretendes Wasser/Flüssigkeiten kann es zu Beschädigungen am Bodenbelag kommen.

- Benutzen Sie den Saug-Wischroboter nur auf Fliesen und versiegelten Bodenflächen.

8.1. Vorbereiten des Wassertanks

- ▶ Entnehmen Sie den Wassertank.

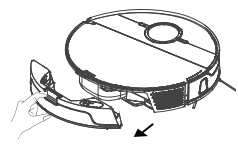

- ▶ Öffnen Sie die Verschlusskappe des Wassertanks.
- ▶ Befüllen Sie den Wassertank mit Leitungswasser.

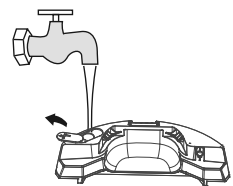

HINWEIS!

Gefahr von Sachschaden!

Zusätze (Reinigungsmittel, etc.) im Wasser oder destilliertes/entmineralisiertes Wasser können zu Schäden am Gerät führen.

- Nutzen Sie nur Leitungswasser.
- ▶ Schließen Sie die Verschlusskappe des Wassertanks.

- ▶ Tränken Sie die Wischmop-Auflage mit Wasser und wringen Sie die Wischmop-Auflage aus, bis diese nicht mehr tropft.
- ▶ Schieben Sie die Wischmop-Auflage in die Führungsschiene des Wischaufsatzes.

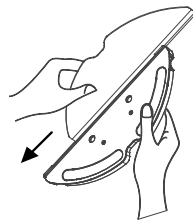

- ▶ Drücken Sie dann die Wischmop-Auflage fest auf die Befestigungspads auf der Unterseite des Wassertanks.
- ▶ Stellen Sie den Saug-Wischroboter wieder auf die Räder.

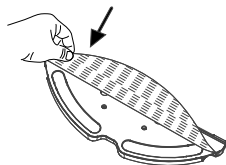

- ▶ Setzen Sie den Wassertank wieder in den Saug-Wischroboter.
- ▶ Drücken Sie die Ein-/Aus-Taste um die Feuchtreinigung zu starten.

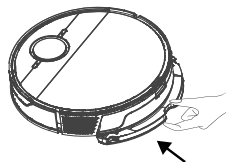

- ▶ Um nach erfolgter Reinigung den Wischmop wieder zu entfernen, drücken Sie die Entriegelung des Wischaufsatzes und ziehen den Wischaufsatz nach hinten aus dem Gerät.

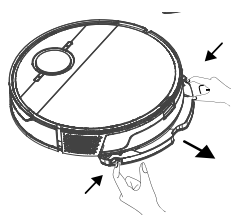

- ▶ Leeren Sie nach jeder Feuchtreinigung den Wassertank und die Wischmop-Auflage.
- ▶ Trocknen Sie beides mindestens für 24 Stunden.

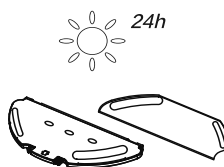

9. Steuerung des Saug-Wischroboters über die App

Der Saug-Wischroboter kann vollständig über die MEDION® Life+ App (Steuerungsapp) mit einem Mobiltelefon, Tablet kontrolliert werden. Die MEDION® Life+ App kann über den Google Play Store (Android Geräte) oder über den Apple App Store (Apple Geräte) heruntergeladen werden.

9.1. Systemvoraussetzungen

- Smartphone/Tablet mit mindestens WLAN 802.11 b/g
- 2,4 GHz WLAN Netz
- Android™ 7 oder höher
- iOS 12 oder höher
- Installation der MEDION® Life+ App auf Ihrem Smartphone oder Tablet.



Die Steuerung über die MEDION® Life+ App funktioniert nur im 2,4 GHz WLAN Netz, ein Betrieb im 5 GHz WLAN Netz ist nicht möglich.

9.2. Installation über Google Play Store® oder Apple® App Store

- ▶ Schließen Sie den Saug-Wischroboter an das Netzkabel an oder platzieren Sie diesen an der Ladestation.
- ▶ Scannen Sie den nebenstehenden QR Code.
Über den QR Code gelangen Sie in den **Google Play Store®** oder den **Apple® App Store** und können sich die Steuerungsapp herunterladen.
- ▶ Installieren Sie die App und folgen Sie dabei jeweils den Anweisungen zur Installation auf dem Bildschirm.



Um die Applikationen installieren zu können, muss eine Internetverbindung bestehen.



Die Installation kann bei verschiedenen Betriebssystemen abweichen.

10. Download der App

Um Ihren Laserroboter in vollem Funktionsumfang zu nutzen, laden Sie bitte die MEDION® Life+ App kostenlos auf Ihr Smartphone/Tablet herunter.

- ▶ Scannen Sie hierzu einfach den nachfolgenden QR-Code oder besuchen Sie den Playstore (Android™) oder Appstore (iOS®) und suchen Sie dort nach „MEDION Life+“.



Für die Nutzung der App ist ein Kundenkonto erforderlich. Hierzu benötigen Sie eine gültige E-Mail-Adresse. Bitte befolgen Sie die Anweisungen in der App.

11. Einbindung des Gerätes in die App

- ▶ Öffnen Sie die MEDION® Life+ App.
- ▶ Wenn Sie bisher noch kein Gerät in der MEDION® Life Plus App angemeldet haben, tippen Sie auf die Schaltfläche **GERÄT HINZUFÜGEN** (s. Abb. 1). Sollten Sie bereits ein Gerät in der App eingebunden haben, klicken Sie oben rechts auf **+**.
- ▶ Wählen Sie die Gerätekategorie **LASER SAUGROBOTER** aus (s. Abb. 2).



Abb. 1



Abb. 2

- ▶ Geben Sie im nächsten Schritt das Passwort Ihres WLAN-Netzwerks ein (s. Abb. 3) und tippen Sie anschließend auf **WEITER**.

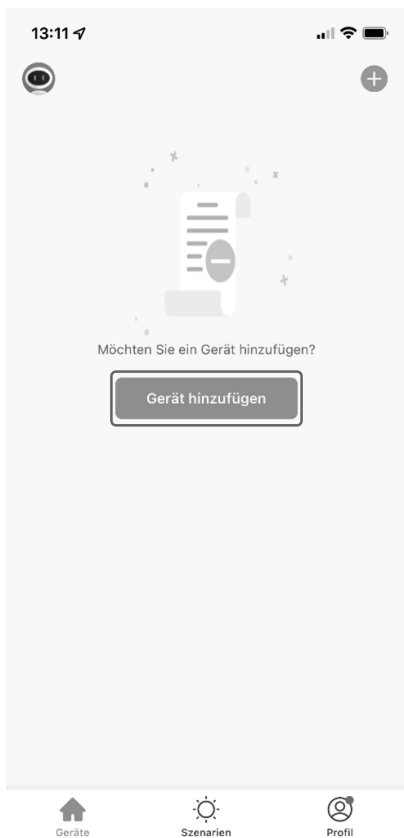

Sollte das gewünschte WLAN-Netzwerk nicht vorausgewählt sein, geben Sie den Netzwerknamen manuell ein. Achten Sie hierbei unbedingt auf Groß- und Kleinschreibung. Der eingegebene Name muss exakt identisch zu dem Netzwerknamen in den WLAN-Einstellungen sein.

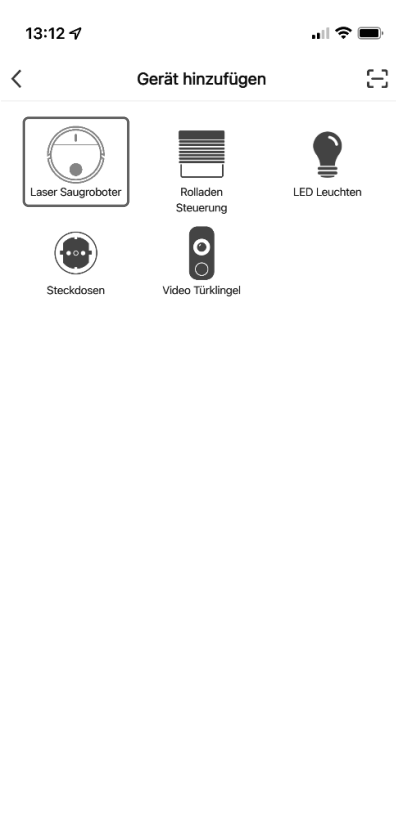
- ▶ Tippen Sie nun oben rechts auf **EZ-MODUS** (s. Abb. 4).



Abb. 3



Abb. 4

- ▶ Wählen Sie im Auswahlfenster den **AP-MODUS** aus (s. Abb. 5).
Es erscheint eine Bestätigung, dass auf den AP-Modus umgeschaltet wurde (s. Abb. 6).
- ▶ Setzen Sie den Haken bei **NÄCHSTER SCHRITT** (A) und tippen Sie anschließend auf **WEITER** (B).

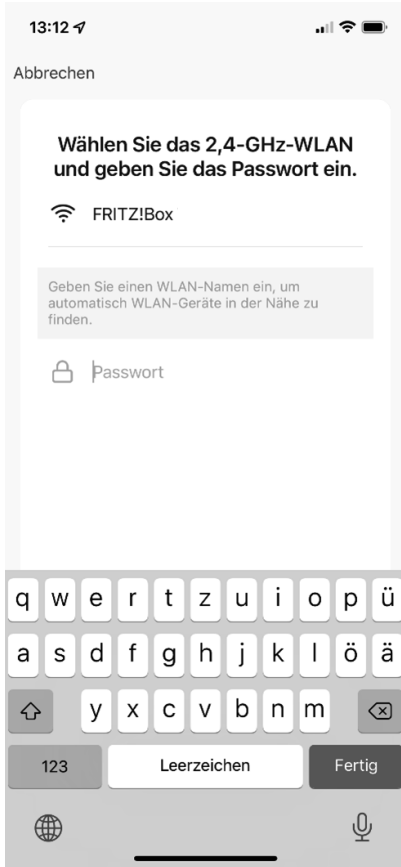

Abb. 5

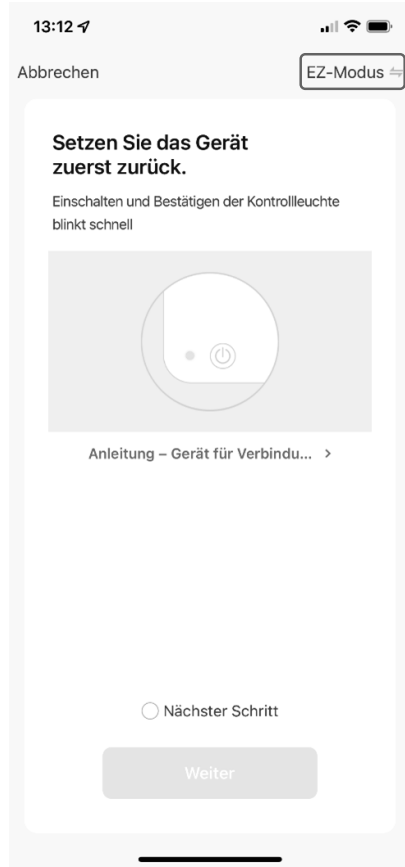



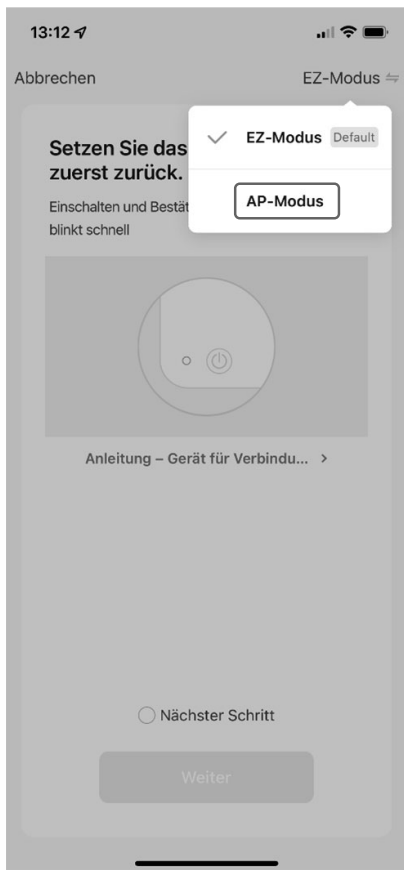

Abb. 6

Als Nächstes muss der Saugroboter in den Kopplungsmodus versetzt werden.

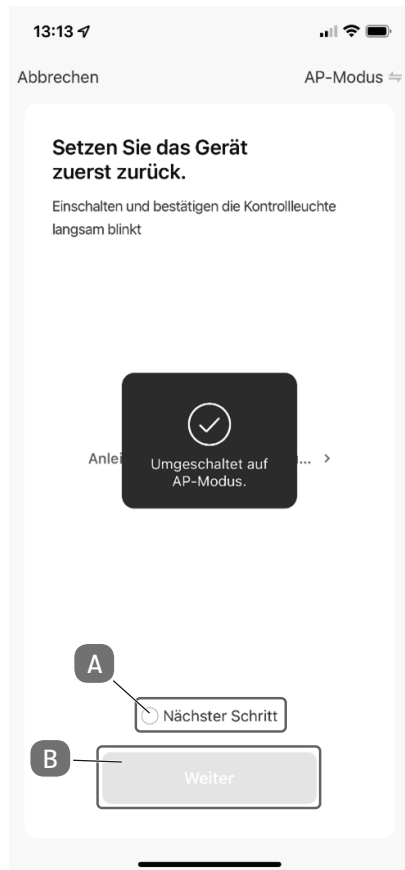
- ▶ Stellen Sie das Gerät dazu auf die – an den Strom angeschlossene – Docking-Station, oder stellen Sie alternativ sicher, dass der Saugroboter ausreichend geladen ist.
- ▶ Halten Sie die Power-Taste  am Gerät für einige Sekunden gedrückt, um den Saugroboter einzuschalten.

Die LED leuchtet einige Mal auf und anschließend dauerhaft. Zusätzlich gibt das Gerät ein Sprachfeedback.

- ▶ Halten Sie die Power-Taste  und Home-Taste  zeitgleich für einige Sekunden gedrückt, um den Saugroboter in den Kopplungsmodus zu versetzen.
- ▶ Das Sprachfeedback des Gerätes gibt an, wenn der Roboter erfolgreich in den Kopplungsmodus versetzt wurde.
- ▶ Öffnen Sie die Klappe des Roboters und prüfen Sie, ob die WLAN-LED (unter der Klappe) blinkt/pulsiert.
- ▶ Falls die Kopplung nicht direkt funktioniert, setzen Sie den Roboter zurück in den Auslieferungszustand.
- ▶ Drücken Sie hierzu mit einem spitzen Gegenstand (Nadel, Kugelschreibermine) den RESET-Knopf (vgl. Abb. 7) und wiederholen im Anschluss den Kopplungsprozess.



Abb. 7



Abb. 8

Fahren Sie in der App mit der Einrichtung fort.

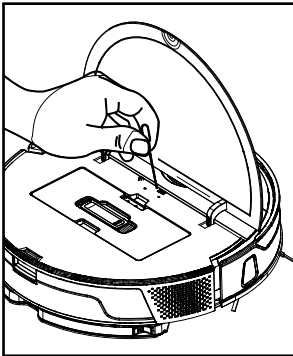
- ▶ Klicken Sie in der Anzeige unten auf **JETZT VERBINDEN** (s. Abb. 8).

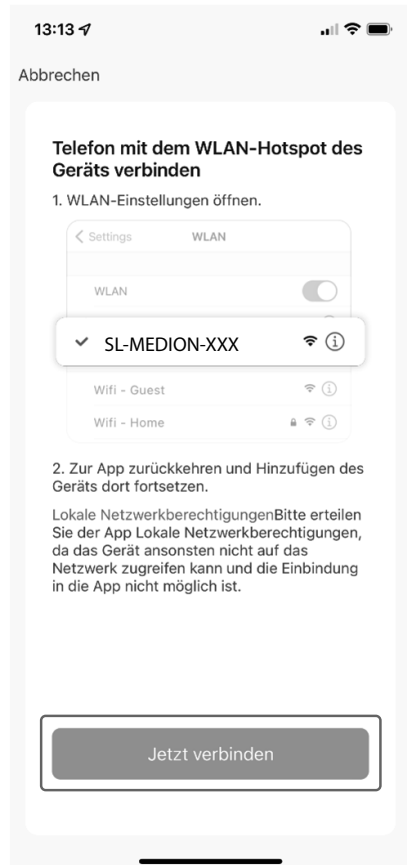

Unter Android werden Sie automatisch in die WLAN-Einstellungen weitergeleitet. Unter iOS müssen Sie unter Umständen noch manuell in das WLAN-Menü navigieren.

- ▶ Wählen Sie nun an Ihrem Smartphone/Tablet unter „Verfügbare Netzwerke“ das Netzwerk des Saugroboters **SL-MEDION-XXX** aus (s. Abb. 9).
- ▶ Warten Sie, bis die Verbindung aufgebaut ist (in der Regel durch einen Haken neben dem Netzwerknamen gekennzeichnet, s. Abb. 10).



Abb. 9



Abb. 10

- ▶ Kehren Sie nach erfolgreicher Verbindung mit dem Geräte-Hotspot („SL-MEDION-XXX“-Netzwerk) in die App zurück.

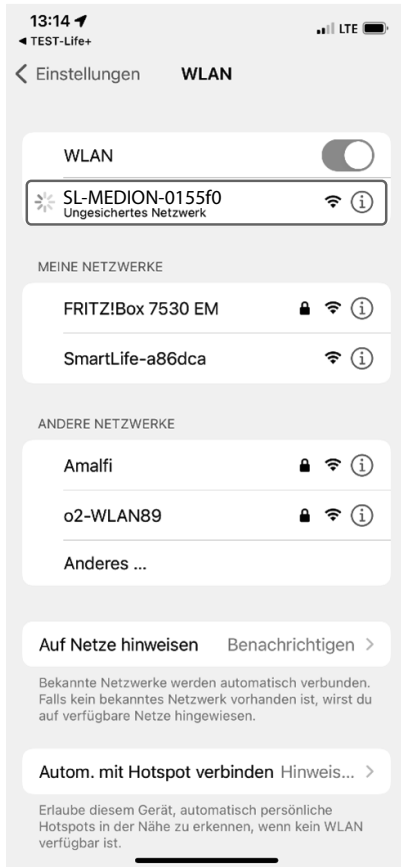

Bestätigen Sie etwaige Pop-Up-Benachrichtigungen, dass „SL-MEDION-XXX“ nicht mit dem Internet verbunden ist. Bestätigen Sie ebenfalls, dass die MEDION Life+ App Geräte in Ihrem Netzwerk finden und hinzufügen darf. Eine Verbindung ist andernfalls nicht möglich.

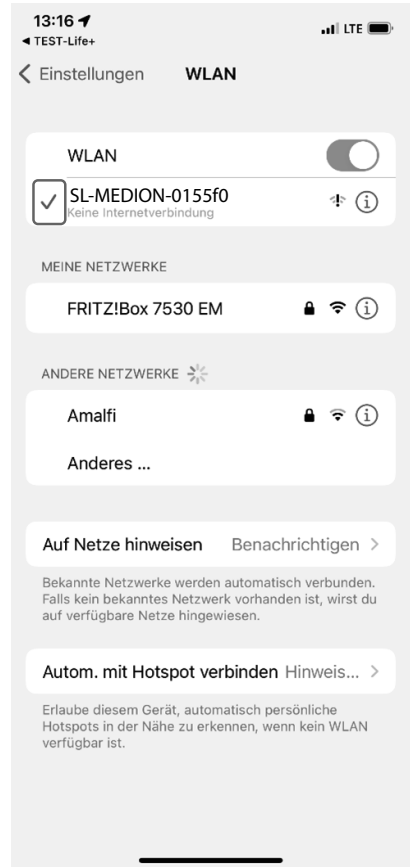
Der Verbindungsaufbau in der App wird automatisch gestartet (s. Abb. 11).



Abb. 11

Nach erfolgreicher Verbindung wird eine entsprechende Bestätigung angezeigt, dass das Gerät erfolgreich hinzugefügt wurde.

- ▶ Sie haben nun noch die Option, Ihren Saugroboter umzubenennen. Danach können Sie das Gerät in der Geräteliste auswählen

- ▶ Um eine Karte Ihrer Räumlichkeiten anzulegen, muss der Roboter eine Erkundungsfahrt starten. Klicken Sie hierzu wie auf Abb. 12 dargestellt im **AUTO-MODUS** (A) auf **START** (B).

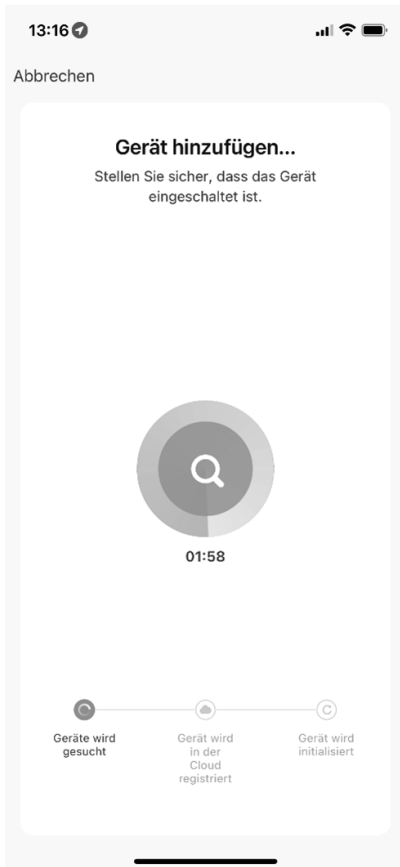

Abb. 12

Sie können Ihren Saugroboter nun mithilfe der App in vollem Umfang nutzen.

12. Reinigung und Pflege

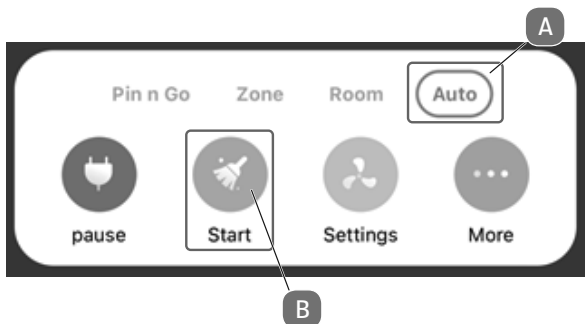

WARNUNG!

Stromschlaggefahr!

Es besteht die Gefahr eines elektrischen Schlags/Kurzschlusses durch stromführende Teile.

- Tauchen Sie den Saug-Wischroboter, die Ladestation oder das Netzteil niemals in Wasser oder Flüssigkeiten!
- Reinigen Sie das Gerät und alle Zubehöerteile nur trocken bzw. mit einem leicht feuchten Tuch.
- Schalten Sie das Gerät komplett aus und ziehen Sie vor jeder Reinigung und Wartung sowie vor dem Auf- und Abbau des Zubehörs den Netzstecker aus der Steckdose.
- ▶ Verwenden Sie zum Reinigen der Geräteoberfläche keine Lösungsmittel, ätzende oder gasförmige Reinigungsmittel. Wischen Sie die Oberfläche des Saug-Wischroboters und der Station mit einem angefeuchteten Tuch ab.

12.1. Reinigung des Staubbehälters der Station

Wir empfehlen eine regelmäßige Reinigung des Staubbehälters, der Station sowie einen Wechsels des Staubbeutels nach spätestens einem Monat..

- ▶ Trennen Sie die Station komplett vom Strom.
- ▶ Ziehen Sie hierzu den Netzstecker aus der Netzsteckdose.
- ▶ Öffnen Sie im Anschluss die obere Abdeckung der Absaugstation.
- ▶ Nehmen Sie den gefüllten Staubbeutel nach oben heraus.
- ▶ Entsorgen Sie den gefüllten Staubbeutel in einem geeigneten Mülleimer.

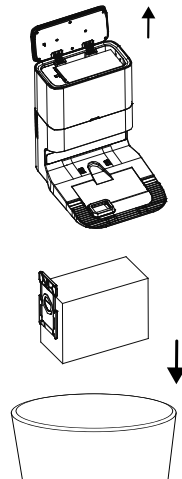

- ▶ Achten Sie darauf, dass der Schieber des neuen Staubbeutel vor der Nutzung geöffnet ist.

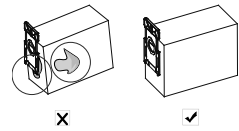

- ▶ Setzen Sie einen neuen Staubbeutel in die Halterung ein.
- ▶ Prüfen Sie den korrekten Sitz des Staubbeutel.

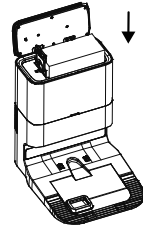

- ▶ Schliessen Sie die obere Abdeckung der Station.
- ▶ Schliessen Sie das Netzkabel wieder an der Netzsteckdose an.

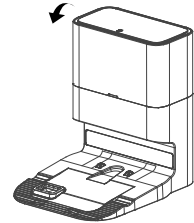

12.2. Staubbehälter des Saug-Wischroboters reinigen

Wir empfehlen eine regelmäßige Reinigung des Staubbehälters. Führen Sie hierzu die folgenden Schritte aus:

- ▶ Klappen Sie die Abdeckung des Staubbehälters nach oben.
- ▶ Nehmen Sie den Staubbehälter nach oben aus dem Gerät.
- ▶ Leeren Sie den Staubbehälter über einem geeigneten Behälter.
- ▶ Lösen Sie die Filterabdeckung durch leichtes Ziehen vom Staubbehälter.
- ▶ Nehmen Sie die Filterabdeckung und den Filter heraus.

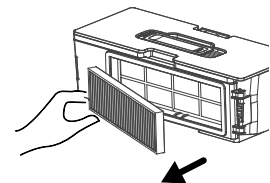
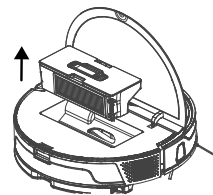

- ▶ Reinigen Sie den Staubbehälter, Wassertank und Filter unter Zuhilfenahme von Leitungswasser und beispielsweise einem Reinigungspinsel.

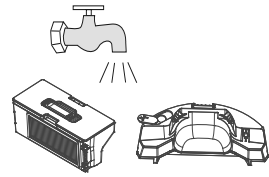

- ▶ Lassen Sie nach der Reinigung den Staubbehälter, Wassertank und Filter für ca. 24 Stunden trocknen.

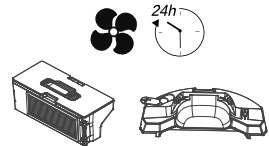

- ▶ Setzen Sie den Filter in umgekehrter Reihenfolge in den Filterträger ein.

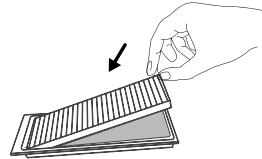

- ▶ Drücken Sie den Filterträger mit Abdeckung wieder in den Staubbehälter ein.

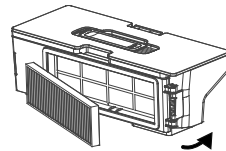

- ▶ Setzen Sie den Staubbehälter wieder ein.
- ▶ Setzen sie den Wassertank wieder ein.
- ▶ Schließen Sie die obere Abdeckung des Roboters.

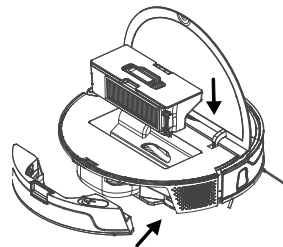

12.3. Seitenbürste reinigen

Wir empfehlen ebenfalls eine regelmäßige Reinigung der Seitenbürsten. Führen Sie hierzu bitte die folgenden Schritte aus:

- ▶ Schalten Sie das Gerät aus und legen Sie es mit der Unterseite nach oben auf einen geraden Untergrund.
- ▶ Reinigen Sie die Bürsten von Verschmutzungen und Haaren.
- ▶ Reinigen Sie die Bürste mit einem feuchten Tuch von festsitzenden Verschmutzungen.



Abb. ähnlich

Sollten sich Haare oder andere Verschmutzungen zu sehr um die Seitenbürsten oder die jeweilige Halterung gewickelt haben, können Sie die Seitenbürste auch entfernen und so besser reinigen.

- ▶ Ziehen Sie die Bürste nach oben ab.
- ▶ Nach der Reinigung bringen Sie die Bürste wieder an, indem Sie die Bürste senkrecht auf die Antriebswelle setzen und andrücken bis ein leichtes Klicken die erfolgreiche Arretierung anzeigt.
- ▶ Wir empfehlen, die Bürsten in Abständen von 3-6 Monaten je nach Abnutzungsgrad auszutauschen, um eine volle Saugleistung des Saug-Wischroboters zu garantieren. Für Zubehör wenden Sie sich bitte an unser MEDION Service Center.

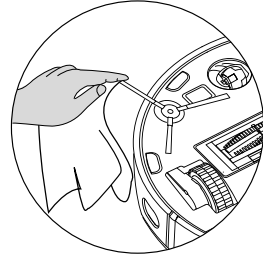
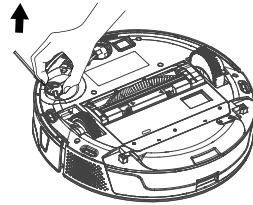

Sollten sich die Borsten verbiegen, kann es helfen, die Bürsten in heißes Wasser zu legen damit die Borsten wieder ihre Ausgangsform annehmen.

12.4. Laufrad reinigen

- ▶ Heben Sie das vordere Laufrad nach oben und lösen es aus der Befestigung.
- ▶ Reinigen Sie es von Verschmutzungen mit einem angefeuchteten Tuch.
- ▶ Nach der Reinigung befestigen Sie das Laufrad unter leichtem Druck wieder an seine ursprünglichen Position.

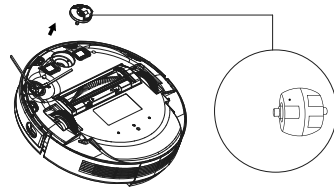

12.5. Saugöffnung und Bürste reinigen

Nach einiger Zeit der Nutzung Ihres Saug-Wischroboters kann es sein, dass sich Schmutz und Staub um die Saugöffnung ansammeln und so die Saugleistung beeinträchtigen. Um die Saugleistung entsprechend konstant zu halten, sollte die Saugöffnung in regelmäßigen Abständen gereinigt werden.

- ▶ Schalten Sie das Gerät aus und legen Sie das Gerät auf eine ebene Fläche.
- ▶ Drücken Sie die beiden Rastnasen des Bürstenrahmens nach innen und heben den Bürstenrahmen ab.
- ▶ Entfernen Sie die Bürste aus der Saugöffnung.

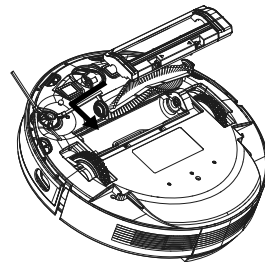
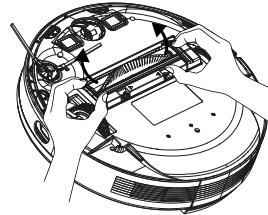

- ▶ Entfernen Sie Schmutz und Staub an und in der Saugöffnung mit einem feuchten Wischtuch.

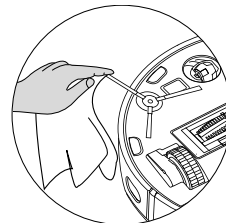

- ▶ Sollten sich lange Haare oder Fäden um die Bürste gewickelt haben, schneiden Sie diese auf und bürsten die Bürste anschließend gründlich ab.
- ▶ Setzen Sie nun die Bürste wieder in die Öffnung.
- ▶ Drücken Sie den Bürstenrahmen wieder auf die Saugöffnung.

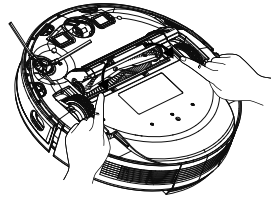

12.6. Reinigung der Ladkontakte

- ▶ Die Ladkontakte der Ladestation sowie des Saugroboters reinigen Sie mit einem geeigneten trocknen Tuch.

12.7. Außerbetriebnahme

- ▶ Wenn sich der Roboter über längere Zeit nicht in Betrieb befindet, laden Sie den Akku vollständig auf, ziehen den Netzstecker, reinigen Sie das Gerät und bewahren Sie das Gerät an einem trockenen Ort auf.

13. Problemlösung

Bei einer Störung des Geräts blinkt die Betriebs-LED rot und es ertönt eine entsprechende Ansage. Prüfen Sie bitte zunächst, ob Sie das Problem mit Hilfe der nachfolgenden Übersicht selbst beheben können.

- ▶ Versuchen Sie auf keinen Fall, den Saug-Wischroboter oder die Absaugstation selbst zu reparieren. Wenn eine Reparatur notwendig ist, wenden Sie sich bitte an unser Service Center oder eine andere geeignete Fachwerkstatt.

Fehler	Sprachausgabe	Mögliche Ursache	Lösung
Vorderer Kollisions-Sensor ist blockiert.	Fehler 1: Stoßstange klemmt fest.	Stoßstange ist blockiert.	▶ Beseitigen Sie etwaige Verschmutzungen oder Blockaden.
Fehler an einem der Räder.	Fehler 2: Rad steckt fest. Überprüfen Sie das Rad und bringen Sie das Gerät in eine andere Position.	Eines der Räder ist verschmutzt oder blockiert.	▶ Prüfen Sie das linke, rechte und vordere Antriebsrad ▶ Beseitigen Sie etwaige Verschmutzungen oder Blockaden.
Seitenbürstenfehler	Fehler 3: Seitenbürste steckt fest.	Seitenbürste ist verschmutzt oder blockiert.	▶ Beseitigen Sie etwaige Verschmutzungen oder Blockaden.
Bürstenfehler	Fehler 4: Hauptbürste klemmt. Bitte entfernen und reinigen Sie die Hauptbürste.	Bürstenrolle ist verschmutzt oder blockiert.	▶ Beseitigen Sie etwaige Verschmutzungen oder Blockaden.
Positionierungsfehler	Fehler 5: Gerät hängt fest. Bitte entfernen Sie alle Hindernisse im umliegenden Bereich.	Saug-Wischroboter steht nicht auf ebenen Grund oder ist falsch positioniert.	▶ Stellen Sie den Saug-Wischroboter wieder auf eine ebene Fläche oder positionieren Sie den Saug-Wischroboter neu.

Fehler	Sprachausgabe	Mögliche Ursache	Lösung
Seitensensor ist blockiert.	Fehler 6: Anti-Drop-Sensor blockiert, bitte reinigen Sie den Sensor.	Roboter hat keinen Kontakt zum Boden. Anti-Drop-Sensor ist blockiert.	<ul style="list-style-type: none"> ▶ Verändern Sie die Position des Roboters. Liegt der Fehler weiterhin vor, reinigen Sie den Seitensensor. ▶ Entfernen Sie das Hindernis.
Rad ist blockiert	Fehler 7: Rad hängt fest. Bitte bringen Sie das Gerät in eine neue Position.	Eines der Räder ist blockiert.	<ul style="list-style-type: none"> ▶ Prüfen Sie das linke, rechte und vordere Antriebsrad. ▶ Beseitigen Sie etwaige Verschmutzungen oder Blockaden.
Batterie entladen	Fehler 8: Niedriger Akkustand. Bitte stellen Sie das Gerät auf die Ladestation.	Batteriestatus ist niedrig. Batterie ist entladen.	<ul style="list-style-type: none"> ▶ Laden Sie den Saug-Wischroboter auf seiner Ladestation auf.
Der Frontsensor ist verschmutzt.	Fehler 11: Infrarotsensor ist blockiert. Bitte reinigen Sie den vorderen Infrarotsensor.	Frontsensor ist verschmutzt.	<ul style="list-style-type: none"> ▶ Reinigen Sie den Frontsensor.
Rechter Richtungssensor ist blockiert bzw. verschmutzt	Fehler 12: Rechter Wandsensor ist blockiert.	Rechter Richtungssensor ist verschmutzt.	<ul style="list-style-type: none"> ▶ Prüfen Sie die seitlichen Richtungssensoren. ▶ Bitte reinigen Sie die Richtungssensoren.

Fehler	Sprachausgabe	Mögliche Ursache	Lösung
Roboter wurde gekippt	Fehler 13: Gerät ist gekippt. Bitte stellen Sie das Gerät auf eine ebene Fläche, um zu starten.	Roboter wurde gekippt oder befindet sich nicht mehr auf einer ebenen Fläche.	<ul style="list-style-type: none"> ▶ Legen Sie den Roboter zum Starten auf eine ebene Fläche.
Der Staubbehälter oder die Filter sind entfernt oder nicht korrekt installiert.	Fehler 14: Bitte setzen Sie den Staubbehälter ein.	Staubbehälter oder Filter sind entfernt oder nicht korrekt installiert.	<ul style="list-style-type: none"> ▶ Bitte prüfen Sie den korrekten Sitz der Filter und des Staubbehälters. ▶ Setzen Sie den Staubbehälter und die Filter ein.
Zu wenig Wasser im Wassertank.	Fehler 16: Nicht genügend Wasser. Bitte füllen Sie den Wassertank auf	Es befindet sich zu wenig Wasser im Wassertank.	<ul style="list-style-type: none"> ▶ Füllen Sie Wasser in den Wassertank ▶ Überprüfen Sie ob die Schlauchverbindung zur Pumpe unterbrochen ist.
Positionierungsfehler	Fehler 17: Virtuelle Begrenzung erkannt. Bitte stellen Sie das Gerät in einen anderen Bereich.	Der Roboter war während des Startvorganges zu nah an einem begrenzten Bereich positioniert.	<ul style="list-style-type: none"> ▶ Bitte verändern Sie die Positionierung des Roboters. ▶ Starten Sie den Roboter neu.

Fehler	Sprachausgabe	Mögliche Ursache	Lösung
Positionierungsfehler aufgrund fehlerhafter Datenübermittlung des Laser Sensor (LiDAR-Modul)	Fehler 20: Lasersensor blockiert. Bitte reinigen Sie den Sensor.	LiDAR Modul (Lasersensor) ist durch ein Hindernis blockiert oder verschmutzt und liefert falsche Positionierungsdaten an den Roboter.	<ul style="list-style-type: none"> ▶ Bitte verändern Sie die Positionierung des Roboters. ▶ Bitte prüfen Sie den Laser sensor (LiDAR Modul) auf Verunreinigungen ▶ Reinigen Sie den Sensor.
Hinderniserkennungssensor blockiert.	Fehler 21: Hinderniserkennungssensor blockiert. Bitte reinigen Sie den Sensor.	Hinderniserkennungssensor blockiert.	<ul style="list-style-type: none"> ▶ Bitte verändern Sie die Positionierung des Roboters. ▶ Reinigen Sie den Sensor.

14. Austausch und Entsorgung des Akkublock



VORSICHT!

Verletzungsgefahr.

Es besteht Verletzungsgefahr bei Kontakt mit den entnommenen Akkus.

- Entnommene Akkus von Kindern fernhalten, nicht ins Feuer werfen, kurzschließen oder auseinander nehmen.
 - Entnommene Akkus keinen extremen Bedingungen aussetzen, z. B. auf Heizkörpern, Sonnenschein! Erhöhte Auslaufgefahr!
 - Kontakt mit Haut, Augen und Schleimhäuten vermeiden. Bei Kontakt mit Batteriesäure die betroffenen Stellen sofort mit reichlich klarem Wasser spülen und umgehend einen Arzt aufsuchen.
- ▶ Nehmen Sie den Akkublock vor der Entsorgung des Saugroboters oder bei einem Defekt des Akkublocks heraus.
 - ▶ Vergewissern Sie sich, dass der Akkublock beim Herausnehmen vollständig entladen ist.
 - ▶ Schalten Sie das Gerät aus, ziehen Sie ggf. den Netzstecker aus der Steckdose und das Netzkabel aus dem Gerät.
 - ▶ Lösen Sie die beiden Schrauben auf der Unterseite des Saugroboters mit einem Kreuzschlitzschraubendreher und öffnen Sie das Akkufach.
 - ▶ Lösen Sie die Schrauben der Akkuabdeckung.
 - ▶ Öffnen Sie die Akkuabdeckung.
 - ▶ Ziehen Sie vorsichtig den Stecker des Akkublocks von der Buchse ab.
 - ▶ Nehmen Sie den Akku heraus.
 - ▶ Ersetzen Sie den alten Akku und montieren den neuen Akkublock in umgekehrter Reihenfolge.
 - ▶ Entsorgen Sie den alten Akkublock umweltgerecht (siehe „15. Entsorgung“ auf Seite 47).
 - ▶ Verschließen Sie das Akkufach mit den beiden Schrauben.
 - ▶ Bei Rückfragen zum Erwerb oder Austausch des Akkus wenden Sie sich an den MEDION Service.

15. Entsorgung



VERPACKUNG

Ihr Gerät befindet sich zum Schutz vor Transportschäden in einer Verpackung. Verpackungen sind aus Materialien hergestellt, die umweltschonend entsorgt und einem fachgerechten Recycling zugeführt werden können.



GERÄT (NUR FÜR DEUTSCHLAND)

Alle mit dem nebenstehenden Symbol gekennzeichneten Elektro- bzw. Elektronikgeräte dürfen nicht im normalen Hausmüll entsorgt werden, sondern sind vom Endnutzer am Ende ihrer Lebenserwartung einer vom unsortierten Siedlungsabfall getrennten Erfassung zuzuführen.

Die Endnutzer haben Altbatterien und Altakkumulatoren, die nicht vom Altgerät umschlossen sind, sowie Lampen, die zerstörungsfrei aus dem Altgerät entnommen werden können, vor der Abgabe an einer Erfassungsstelle vom Altgerät zerstörungsfrei zu trennen und einer separaten Sammlung zuzuführen.

Vertreiber mit einer Verkaufsfläche für Elektro- und Elektronikgeräte von mindestens 400 Quadratmetern sowie Vertreiber von Lebensmitteln mit einer Gesamtverkaufsfläche von mindestens 800 Quadratmetern, die mehrmals im Kalenderjahr oder dauerhaft Elektro- und Elektronikgeräte anbieten und auf dem Markt bereitstellen, sind verpflichtet, bei der Abgabe eines neuen Elektro- oder Elektronikgerätes an einen Endnutzer ein Altgerät des Endnutzers der gleichen Geräteart, das im Wesentlichen die gleichen Funktionen wie das neue Gerät erfüllt, am Ort der Abgabe oder in unmittelbarer Nähe hierzu unentgeltlich zurückzunehmen und auf Verlangen des Endnutzers unabhängig vom Kauf eines neuen Elektro- oder Elektronikgerätes bis zu drei Altgeräte pro Geräteart, die in keiner äußeren Abmessung größer als 25 Zentimeter sind, im Einzelhandelsgeschäft oder in unmittelbarer Nähe hierzu unentgeltlich zurückzunehmen.

Bei einem Vertrieb unter Verwendung von Fernkommunikationsmitteln gelten alle Lager- und Versandflächen für Elektro- und Elektronikgeräte des Vertreibers als Verkaufsfläche sowie alle Lager- und Verkaufsflächen des Vertreibers als Gesamtverkaufsfläche. Zudem ist bei einem Vertrieb unter Verwendung von Fernkommunikationsmitteln bei Abgabe des neuen Elektro- bzw. Elektronikgerätes durch Auslieferung bei einem privaten Haushalt die unentgeltliche Abholung des Altgerätes bei diesem Ort der Abgabe auf Geräte der Kategorien 1, 2 und 4 der Anlage 1 zu § 2 Abs. 1 ElektroG beschränkt (Wärmeüberträger, Bildschirme, Monitore und Geräte, die Bildschirme mit einer Oberfläche von mehr als 100 Quadratzentimetern enthalten, Großgeräte).

Zur Abgabe von Altgeräten stehen in Ihrer Nähe kostenfreie Erfassungstellen sowie ggf. weitere Annahmestellen für die Wiederverwendung

der Altgeräte zur Verfügung. Die Adressen können Sie von Ihrer Kommunalverwaltung erhalten.

Verfügt das Altgerät über Datenspeicher, sollten vor der Rückgabe alle Daten extern gesichert und von dem Altgerät dauerhaft und unwiderruflich gelöscht werden. Endnutzer sind ausschließlich selbst dafür verantwortlich, dass alle personenbezogenen Daten auf den zu entsorgenden Altgeräten gelöscht sind.

Nehmen Sie vorher die Batterien aus dem Gerät, und geben Sie diese getrennt an einer Sammelstelle für Altbatterien ab.



GERÄT (FÜR ALLE ANDEREN DEUTSCHSPRACHIGEN LÄNDER)

Alle mit dem nebenstehenden Symbol gekennzeichneten Altgeräte dürfen nicht im normalen Hausmüll entsorgt werden.

Entsprechend Richtlinie 2012/19/EU ist das Gerät am Ende seiner Lebensdauer einer geordneten Entsorgung zuzuführen.

Dabei werden im Gerät enthaltene Wertstoffe der Wiederverwertung zugeführt und die Belastung der Umwelt vermieden.

Geben Sie das Altgerät an einer Sammelstelle für Elektroschrott oder einem Wertstoffhof ab. Nehmen Sie vorher die Batterien aus dem Gerät, und geben Sie diese getrennt an einer Sammelstelle für Altbatterien ab.

Wenden Sie sich für nähere Auskünfte an Ihr örtliches Entsorgungsunternehmen oder Ihre kommunale Verwaltung.



BATTERIEN/AKKUS

Verbrauchte Batterien/Akkus gehören nicht in den Hausmüll. Batterien/Akkus müssen sachgerecht entsorgt werden. Zu diesem Zweck stehen im batterievertreibenden Handel sowie bei kommunalen Sammelstellen entsprechende Behälter zur Entsorgung bereit. Weitere Auskünfte erteilen Ihr örtlicher Entsorgungsbetrieb oder Ihre kommunale Verwaltung.

Im Zusammenhang mit dem Vertrieb von Batterien/Akkus oder mit der Lieferung von Geräten, die Batterien/Akkus enthalten, sind wir verpflichtet, Sie auf folgendes hinzuweisen:

Sie sind zur Rückgabe gebrauchter Batterien/Akkus als Endnutzer gesetzlich verpflichtet.

Das Symbol der durchgekreuzten Mülltonne bedeutet, dass die Batterien/Akkus nicht in den Hausmüll gegeben werden dürfen.

16. Technische Daten

DE

Saug-Wischroboter

FR

Lautstärke: 60 dB (Modus Leise)
63 dB (Modus Standard)
65 dB (Modus Hoch)
68 dB (Modus Sehr Hoch)

NL

Staubbehälter Kapazität: 0,45 l

ES

Wassertank Kapazität: 0,35 l

IT

Aktionsradius über Wifi in geschlossenen Räumen: bis zu ca. 10m

Betriebsdauer: Geringe Saugleistung: ~ 200 min.
Mittlere Saugleistung: ~120 min.
Hohe Saugleistung: ~100 min.
Sehr Hohe Saugleistung ~ 90 min.

Gewicht: ca. 3,8 kg

Abmessungen: ca. 355 x 85 mm

Absaugstation

Saugleistung >25 Kpa

Lautstärke <82 dB

Gewicht: ca. 4,8 kg

Staubbeutel Kapazität 2,5 l

Abmessungen: ca. 310 x 400 x 390 mm

Akkublock

Typ Lithium-Ionen Akku

Modell D093-4S2P

Hersteller BYD Company Limited

Bemessungsspannung 14,4 V  5000mAh

Leistung 72Wh

Zellen

8

Ladedauer

ca. 300 min.

17. EU-Konformitätsinformation

 Hiermit erklärt MEDION AG, dass sich dieses Gerät in Übereinstimmung mit den grundlegenden Anforderungen und den übrigen einschlägigen Bestimmungen befindet:

- RE- Richtlinie 2014/53/EU
- RoHS-Richtlinie 2011/65/EU.

Vollständige Konformitätserklärungen sind erhältlich unter www.medion.com/conformity.

18. Serviceinformationen

Sollte Ihr Gerät einmal nicht wie gewünscht und erwartet funktionieren, wenden Sie sich zunächst an unseren Kundenservice. Es stehen Ihnen verschiedene Wege zur Verfügung, um mit uns in Kontakt zu treten:

- In unserer Service Community treffen Sie auf andere Benutzer sowie unsere Mitarbeiter und können dort Ihre Erfahrungen austauschen und Ihr Wissen weitergeben.
Sie finden unsere Service Community unter <http://community.medion.com>.
- Gerne können Sie auch unser Kontaktformular unter www.medion.com/contact nutzen.
- Selbstverständlich steht Ihnen unser Serviceteam auch über unsere Hotline oder postalisch zur Verfügung.

Deutschland	
Öffnungszeiten	Multimedia-Produkte (PC, Notebook, etc.)
Mo. - Fr.: 07:00 - 23:00 Sa. / So.: 10:00 - 18:00	☎ 0201 22099-111
	Haushalt & Heimelektronik
	☎ 0201 22099-222
	Mobiltelefon; Tablet & Smartphone
	☎ 0201 22099-333
Serviceadresse	
MEDION AG 45092 Essen Deutschland	

Österreich	
Öffnungszeiten	Rufnummer
Mo. - Fr.: 08:00 - 21:00 Sa. / So.: 10:00 - 18:00	☎ 01 9287661
Serviceadresse	
MEDION Service Center Franz-Fritsch-Str. 11 4600 Wels Österreich	
Schweiz	
Öffnungszeiten	Rufnummer
Mo. - Fr.: 09:00 - 19:00	☎ 0848 - 33 33 32
Serviceadresse	
MEDION/LENOVO Service Center Ilfangstrasse 6 8952 Schlieren Schweiz	
Belgien & Luxemburg	
Öffnungszeiten	Rufnummer Belgien
Mo. - Fr.: 09:00 - 19:00	☎ 02 - 200 61 98
	Rufnummer Luxemburg
	☎ 34-20 808 664
Serviceadresse	
MEDION B.V. John F.Kennedylaan 16a 5981 XC Panningen Nederland	



Diese und viele weitere Bedienungsanleitungen stehen Ihnen über das Serviceportal www.medionservice.com zum Download zur Verfügung.

Sie können auch den nebenstehenden QR Code scannen und die Bedienungsanleitung über das Serviceportal auf Ihr mobiles Endgerät laden.

19. Impressum

Copyright © 2022

Stand: 26.07.2022

Alle Rechte vorbehalten.

Diese Bedienungsanleitung ist urheberrechtlich geschützt.

Vervielfältigung in mechanischer, elektronischer und jeder anderen Form ohne die schriftliche Genehmigung des Herstellers ist verboten.

Das Copyright liegt bei der Firma:

MEDION AG
Am Zehnthof 77
45307 Essen
Deutschland

Bitte beachten Sie, dass die oben stehende Anschrift keine Retourenanschrift ist-
Kontaktieren Sie zuerst immer unseren Kundenservice.

20. Datenschutzerklärung

Sehr geehrter Kunde!

Wir teilen Ihnen mit, dass wir, die MEDION AG, Am Zehnthof 77, D-45307 Essen als Verantwortlicher Ihre personenbezogenen Daten verarbeiten.

In datenschutzrechtlichen Angelegenheiten werden wir durch unseren betrieblichen Datenschutzbeauftragten, erreichbar unter MEDION AG, Datenschutz, Am Zehnthof 77, D-45307 Essen; datenschutz@medion.com unterstützt. Wir verarbeiten Ihre Daten zum Zweck der Garantieabwicklung und damit zusammenhängender Prozesse (z. B. Reparaturen) und stützen uns bei der Verarbeitung Ihrer Daten auf den mit uns geschlossenen Kaufvertrag.

Ihre Daten werden wir zum Zweck der Garantieabwicklung und damit zusammenhängender Prozesse (z. B. Reparaturen) an die von uns beauftragten Reparaturdienstleister übermitteln. Wir speichern Ihre personenbezogenen Daten im Regelfall für die Dauer von drei Jahren, um Ihre gesetzlichen Gewährleistungsrechte zu erfüllen.

Uns gegenüber haben Sie das Recht auf Auskunft über die betreffenden personenbezogenen Daten sowie auf Berichtigung, Löschung, Einschränkung der Verarbeitung, Widerspruch gegen die Verarbeitung sowie auf Datenübertragbarkeit.

Beim Auskunfts- und beim Löschungsrecht gelten jedoch Einschränkungen nach den §§ 34 und 35 BDSG (Art. 23 DS-GVO), Darüber hinaus besteht ein Beschwerderecht bei einer zuständigen Datenschutzaufsichtsbehörde (Art. 77 DS-GVO i. V. m. § 19 BDSG). Für die MEDION AG ist das die Landesbeauftragte für Datenschutz und Informationsfreiheit Nordrhein Westfalen, Postfach 200444, D-40212 Düsseldorf, www.lidi.nrw.de.

Die Verarbeitung Ihrer Daten ist für die Garantieabwicklung erforderlich; ohne Bereitstellung der erforderlichen Daten ist die Garantieabwicklung nicht möglich.

Sommaire

1.	Concernant la présente notice d'utilisation	57
1.1.	Explication des symboles	57
2.	Utilisation conforme.....	59
3.	Consignes de sécurité.....	60
3.1.	Remarques sur la batterie lithium-ion utilisée	63
4.	Contenu de l'emballage	64
5.	Vue d'ensemble de l'appareil.....	65
5.1.	Face supérieure.....	65
5.2.	Dessus ouvert	67
5.3.	Face inférieure.....	68
5.4.	Station d'aspiration (vue frontale)	69
5.5.	Station d'aspiration (vue arrière).....	70
5.6.	Station d'aspiration (vue au niveau du sol)	71
6.	Première mise en service	72
6.1.	Montage de la station.....	72
6.2.	Mise en place de la station.....	73
6.3.	Charge de la batterie	74
7.	Fonctionnement de l'aspirateur	74
7.1.	Scénarios d'utilisation des brosses	76
8.	Fonction de lavage	77
8.1.	Préparation du réservoir à eau	77
9.	Commande du robot aspirateur laveur via l'application	79
9.1.	Configuration requise.....	79
9.2.	Installation via Google Play Store® ou Apple® App Store	79
10.	Téléchargement de l'application.....	80
11.	Ajout de l'appareil dans l'application	81
12.	Nettoyage et entretien.....	88
12.1.	Nettoyage du bac à poussière de la station	88
12.2.	Nettoyer le bac à poussière du robot aspirateur laveur	89
12.3.	Nettoyer les brosses latérales	91
12.4.	Nettoyage de la roue directrice	92
12.5.	Nettoyage de l'ouverture d'aspiration et de la brosse.....	92
12.6.	Nettoyage des contacts de charge	93
12.7.	Mise hors service	93
13.	Dépannage.....	94
14.	Remplacement et mise au rebut de la batterie	97
15.	Recyclage	98
16.	Caractéristiques techniques	99
17.	Information sur la conformité UE.....	100
18.	Informations relatives au SAV	100

19. Mentions légales..... 102
20. Déclaration de confidentialité..... 103

1. Concernant la présente notice d'utilisation



Merci d'avoir choisi notre produit. Nous vous souhaitons une bonne utilisation.

Lisez attentivement les consignes de sécurité avant de mettre l'appareil en service. Tenez compte des avertissements figurant sur l'appareil et dans la notice d'utilisation.

Conservez toujours la notice d'utilisation à portée de main. Cette notice d'utilisation fait partie intégrante du produit. Si vous vendez ou donnez l'appareil, il est impératif de la remettre également au nouveau propriétaire.

1.1. Explication des symboles

Le danger décrit dans les paragraphes signalés par l'un des symboles d'avertissement suivants doit être évité, afin d'empêcher les conséquences potentielles évoquées.



DANGER !

Danger de mort imminente !



AVERTISSEMENT !

Éventuel danger de mort et/ou de blessures graves irréversibles !



AVERTISSEMENT !

Risque d'électrocution !



AVERTISSEMENT !

Danger dû à des matières explosives !



ATTENTION !

Risque de blessures légères et/ou moyennement graves !



AVIS !

Respectez les consignes afin d'éviter tout dommage matériel !



Informations complémentaires concernant l'utilisation du produit !



AVIS !

Tenez compte des remarques contenues dans la notice d'utilisation !

- Énumération/information sur des événements se produisant pendant l'utilisation
- ▶ Action à exécuter



Déclaration de conformité (voir chapitre « Informations relatives à la conformité ») : Les produits portant ce symbole sont conformes aux exigences des directives européennes.

Classe de protection II

Les appareils électriques de la classe de protection II sont des appareils électriques possédant



une isolation double continue et/ou renforcée et qui ne présentent pas de possibilité de branchement pour une mise à la terre. Le boîtier d'un appareil électrique enveloppé d'isolant de la classe de protection II peut former partiellement ou entièrement l'isolation supplémentaire ou renforcée.



Symbole de courant continu



Utilisation en intérieur

Les appareils portant ce symbole sont exclusivement destinés à une utilisation en intérieur.



Éliminez l'appareil en respectant l'environnement (voir „13. Dépannage“ à la page 94)

2. Utilisation conforme

Le robot aspirateur laveur sert au nettoyage automatique de sols secs, humides, lisses et plats en intérieur.

N'utilisez pas l'appareil à l'extérieur. Cet appareil est destiné à un usage domestique ou à des applications ménagères similaires, p. ex.

- dans les cuisines pour le personnel de magasins, bureaux et d'autres secteurs commerciaux ;
- dans les exploitations agricoles ;
- par des clients dans les hôtels, motels et autres établissements d'hébergement ;
- dans les chambres d'hôtes.

L'appareil n'est pas destiné à un usage commercial ou industriel. Veuillez noter qu'en cas d'utilisation non conforme, la garantie sera annulée :

- Ne transformez pas l'appareil sans notre accord et n'utilisez pas d'appareils auxiliaires autres que ceux approuvés ou fournis par nos soins.
- Utilisez uniquement des pièces de rechange et accessoires fournis ou approuvés par nos soins.
- Tenez compte de toutes les informations figurant dans cette notice d'utilisation, en particulier des consignes de sécurité. Toute autre utilisation est considérée comme non conforme et peut entraîner des dommages corporels ou matériels.

3. Consignes de sécurité



AVERTISSEMENT !

Risque de blessure !

Risque de blessure pour les enfants et les personnes présentant des capacités physiques, sensorielles ou mentales restreintes (p. ex. personnes partiellement handicapées, personnes âgées avec diminution de leurs capacités physiques et mentales) ou manquant d'expérience et/ou de connaissances (p. ex. enfants plus âgés).

- Conservez l'appareil et les accessoires dans un endroit hors de portée des enfants.
- Cet appareil peut être utilisé par des enfants âgés de plus de 8 ans et par des personnes présentant des capacités physiques, sensorielles ou mentales restreintes ou manquant d'expérience et/ou de connaissances s'ils sont surveillés ou s'ils ont reçu des instructions pour pouvoir utiliser l'appareil en toute sécurité et ont compris les dangers en résultant.
- Les enfants ne doivent pas jouer avec l'appareil.
- Le nettoyage et la maintenance de l'appareil ne doivent pas être effectués par des enfants, sauf si ceux-ci sont âgés de 8 ans et plus et sont surveillés.
- Tenez les enfants de moins de 8 ans éloignés de l'appareil, de la fiche d'alimentation et du cordon d'alimentation.



DANGER !

Risque de suffocation !

Il existe un risque de suffocation si les films ou les petites pièces sont avalés ou inhalés.

- Conservez tous les matériaux d'emballage utilisés (sachets plastiques, pièces en polystyrène, etc.) hors de portée des enfants.



DANGER ! **Risque d'électrocution !**

Pièces sous tension. Les pièces sous tension présentent un risque de choc électrique/court-circuit.

- Utilisez exclusivement la station de charge fournie pour recharger la batterie.
- Utilisez la station de charge et la fiche d'alimentation uniquement dans des pièces sèches.
- Branchez la fiche d'alimentation uniquement sur une prise de courant réglementaire et facilement accessible. La tension secteur locale doit correspondre à celle indiquée dans les caractéristiques techniques de la fiche d'alimentation.
- La prise de courant doit rester accessible, s'il devait s'avérer nécessaire de débrancher rapidement l'appareil.
- Pour débrancher le cordon d'alimentation de la prise de courant, ne tirez jamais sur le cordon, mais toujours au niveau de la fiche d'alimentation. Veillez à ne pas plier ou écraser le cordon d'alimentation.
- Si la fiche d'alimentation, le cordon d'alimentation, la station de charge ou l'appareil est endommagé(e) ou si des liquides ou des corps étrangers ont pénétré à l'intérieur de l'appareil, débranchez immédiatement la fiche d'alimentation de la prise de courant.
- Utilisez l'appareil uniquement dans des pièces fermées et ne l'exposez jamais à des gouttes d'eau ou à des éclaboussures.
- Ne touchez pas l'appareil avec les mains humides ou mouillées pendant que vous le rechargez.
- Avant la première utilisation et après chaque utilisation, vérifiez l'état du robot aspirateur laveur ainsi que du cordon d'alimentation.
- Ne mettez pas l'appareil en marche si le robot aspirateur laveur, le cordon d'alimentation, la fiche d'alimentation ou la station de charge présente des dommages visibles.

-
- Si vous constatez un dommage dû au transport, adressez-vous immédiatement au SAV MEDION.
 - En cas d'absence prolongée ou d'orage, débranchez la fiche d'alimentation de la prise de courant.
 - Ne plongez jamais le robot aspirateur laveur, la station de charge ou la fiche d'alimentation dans l'eau ou tout autre liquide ! Avant le nettoyage, l'entretien ou le montage/démontage d'un accessoire, débranchez la fiche d'alimentation de la prise de courant.



AVERTISSEMENT !
Risque d'explosion !

L'aspiration de liquides inflammables ou de certaines matières solides présente un risque d'incendie ou d'explosion.

- N'utilisez pas l'appareil à proximité de matériaux facilement inflammables. N'aspirez pas d'objets à arêtes saillantes ou facilement inflammables tels que des allumettes ou des cendres chaudes, ni de liquides facilement inflammables.
- N'aspirez en aucun cas de la poussière de toner (imprimante laser, photocopieuse).



ATTENTION !
Risque de blessure/d'endommagement de l'appareil !

Toute manipulation incorrecte présente un risque de blessure ou d'endommagement de l'appareil.

- N'utilisez l'appareil que pour aspirer de petites quantités de poussière, de saleté et de miettes. Videz le bac à poussière après chaque utilisation.
- N'utilisez pas l'appareil pour aspirer des liquides ou de la poussière humide.
- Pour éviter tout risque de trébuchement, n'utilisez pas de rallonge et informez les personnes présentes que le robot aspirateur laveur est en marche.

- Avant la mise en marche, enlevez de la surface à nettoyer tous les objets fragiles (p. ex. verre, lampes, vases) et ceux pouvant se coincer dans les brosses ou être aspirés (p. ex. cordons, vêtements, journaux, rideaux).
- Ne couvrez pas les capteurs et fentes d'aération du robot aspirateur laveur.
- N'exposez pas l'appareil à des conditions extrêmes. À éviter :
 - Humidité d'air élevée ou humidité,
 - températures extrêmement hautes ou basses,
 - lumière directe du soleil,
 - flamme nue.

3.1. Remarques sur la batterie lithium-ion utilisée

L'appareil contient une batterie lithium-ion remplaçable.



AVERTISSEMENT !

Risque d'explosion !

Risque d'explosion en cas de remplacement incorrect de la batterie.

- Ne pas chauffer la batterie au-delà de la température maximale indiquée dans les températures ambiantes.
- N'ouvrez jamais la batterie.
- Ne jetez pas la batterie au feu.
- Ne court-circuitiez pas la batterie.
- Remplacement uniquement par une batterie du même type ou de type équivalent recommandé par le fabricant.
- Recyclage des batteries usagées conformément aux indications du fabricant

4. Contenu de l'emballage



DANGER !

Risque de suffocation !

L'ingestion ou l'inhalation de petites pièces ou de films présente un risque de suffocation.

- Conservez le film d'emballage hors de portée des enfants.

Veuillez vérifier si la livraison est complète et nous informer dans les 14 jours suivant l'achat si tel n'est pas le cas.

Le produit que vous avez acheté comprend :

- Robot aspirateur laveur avec batterie lithium-ion intégrée
- Station d'aspiration avec bac à poussière
- 2 tenons de fixation pour le socle de la station d'aspiration
- 1 brosse latérale
- 1 brosse latérale de rechange
- 1 brosse de nettoyage
- 3 brosses principales (1 × brosse en silicone pour poils d'animaux, 1 × brosse de polissage pour sols brillants, 1 × brosse combinée pour le nettoyage quotidien)
- 5 sacs à poussière
- 1 filtre HEPA13
- Notice d'utilisation

5. Vue d'ensemble de l'appareil

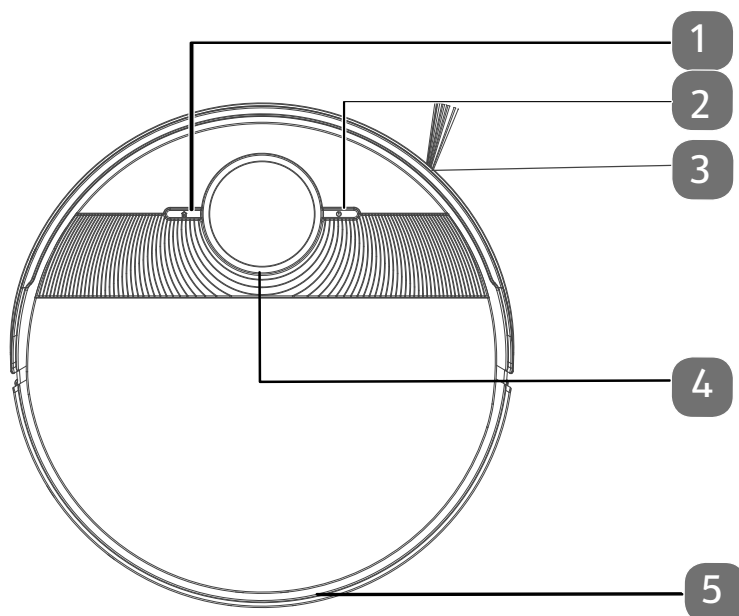

5.1. Face supérieure



Exemple d'illustration

- 1) Touche Home pour le rappel du robot vers la station de charge
- 2) Bouton marche/arrêt
- 3) Brosse de nettoyage latérale
- 4) LED de fonctionnement
- 5) Couvercle du compartiment à poussière

5.1.1. Fonctions des touches

Touche	Fonction
	<ul style="list-style-type: none">▶ Appuyez sur cette touche pendant env. 3 secondes pour allumer ou éteindre le robot aspirateur laveur.▶ Appuyez sur cette touche pour démarrer le nettoyage.▶ Appuyez sur ce bouton pendant le nettoyage pour l'interrompre.▶ Appuyez à nouveau sur ce bouton pour reprendre le nettoyage.
	<ul style="list-style-type: none">▶ Appuyez sur cette touche pour renvoyer l'aspirateur robot à la station de charge.
	<ul style="list-style-type: none">▶ Appuyez sur cette touche pendant env. 3 secondes pour lancer la connexion Wi-Fi et la connexion.

5.1.2. LED de fonctionnement

Couleur et état	Explication
La LED s'allume en blanc	<ul style="list-style-type: none">• Processus de nettoyage actif/en pause• Opération de charge terminée
LED blanche clignotante	<ul style="list-style-type: none">• Chargement de la batterie activé.• Le robot est en mode de démarrage
La LED s'allume en jaune	<ul style="list-style-type: none">• État de charge de la batterie faible < 20 %
La LED s'allume en rouge	<ul style="list-style-type: none">• Message d'erreur
LED éteinte	<ul style="list-style-type: none">• Opération de charge terminée

5.2. Dessus ouvert

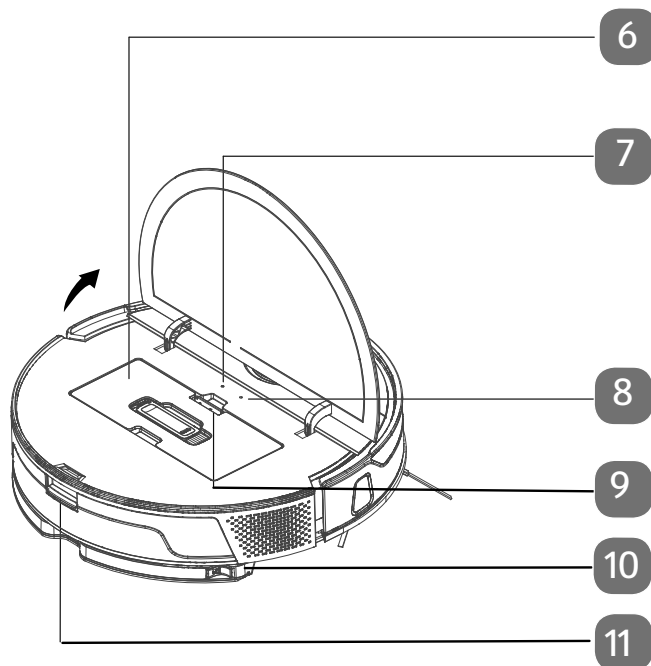

Exemple d'illustration

- 6) Bac à poussière
- 7) LED de contrôle Wi-Fi
- 8) RESET
- 9) Touche de déverrouillage du bac à poussière
- 10) Touche de déverrouillage de la serpillère
- 11) Touche de déverrouillage du réservoir à eau

5.3. Face inférieure

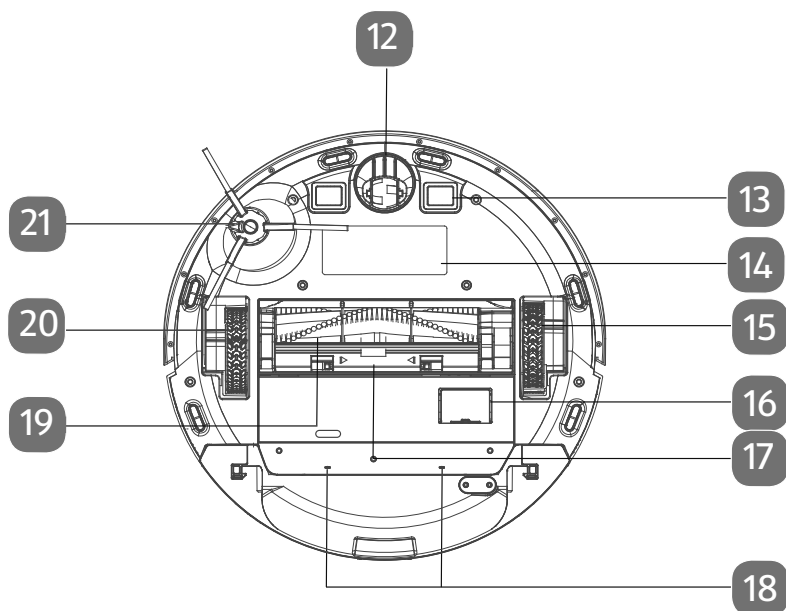

- 12) Roue pour soutenir la direction du mouvement
- 13) Contacts de charge
- 14) Couvercle du compartiment de la batterie
- 15) Roue de propulsion (à droite)
- 16) Ouverture de sortie du bac à poussière
- 17) Couverture du cadre de la brosse
- 18) Orifices de sortie d'eau
- 19) Brosse
- 20) Roue pour la propulsion (gauche)
- 21) Brosse latérale

5.4. Station d'aspiration (vue frontale)

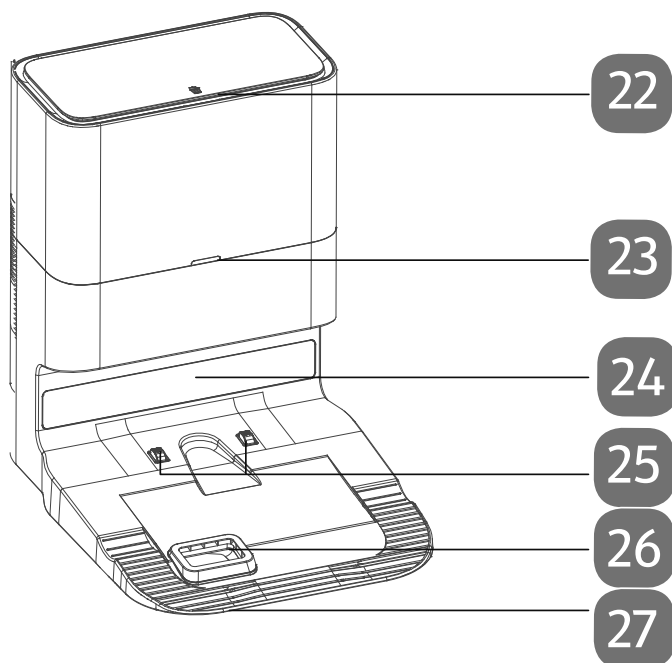

- 22) Couvercle supérieur
- 23) LED d'état
- 24) Récepteur infrarouge
- 25) Contacts de charge
- 26) Aspiration de la poussière
- 27) Socle

5.5. Station d'aspiration (vue arrière)

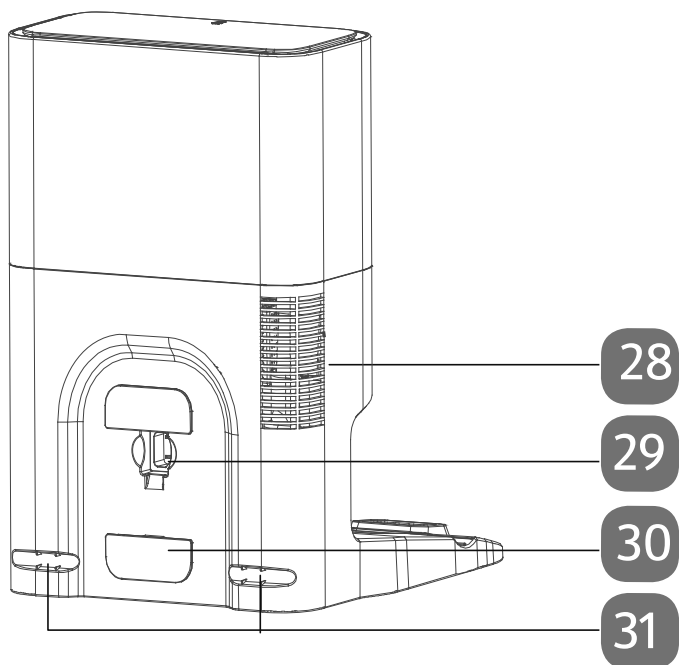

- 28) Orifice d'évacuation de l'air
- 29) Raccordement du cordon d'alimentation
- 30) Enrouleur de câble
- 31) Verrouillage de la sortie

5.6. Station d'aspiration (vue au niveau du sol)

DE
FR
NL
ES
IT

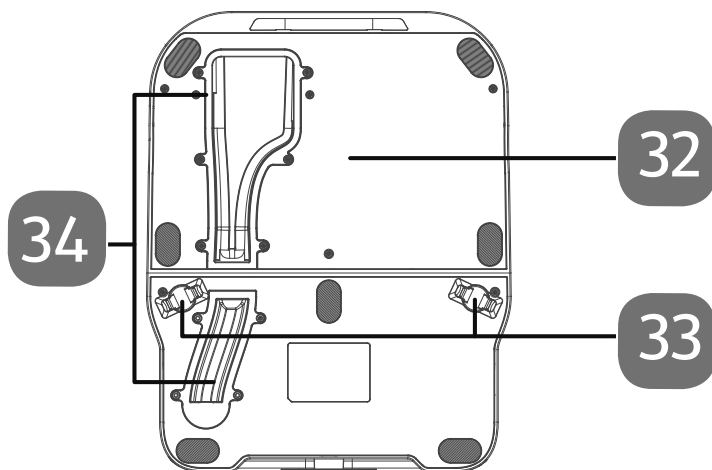

- 32) Socle
- 33) Tenons de fixation du socle
- 34) Aspiration de la poussière

6. Première mise en service

6.1. Montage de la station

- ▶ Sortez la station, le socle et les deux tenons de fixation de l'emballage.

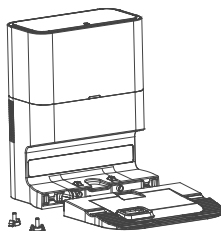

- ▶ Poussez le socle dans les verrouillages de la station jusqu'à ce qu'il s'enclenche.

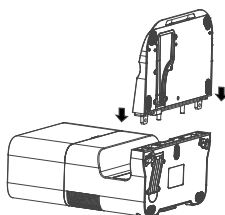

- ▶ Poussez les deux tenons de fixation du socle dans les encoches pour fixer le socle.

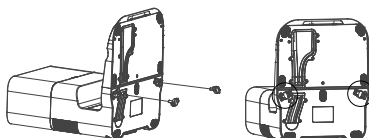

- ▶ Vérifiez que le nouveau sac à poussière ne présente pas de détérioration.
- ▶ Ouvrez le couvercle supérieur de la station d'aspiration.
- ▶ Installez le sac à poussière dans le support.
- ▶ Fermez le couvercle supérieur de la station d'aspiration.

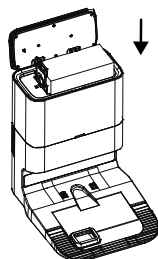

6.2. Mise en place de la station

- ▶ Installez la station le long d'un mur sur une surface plane et protégez-la contre l'ensoleillement direct.

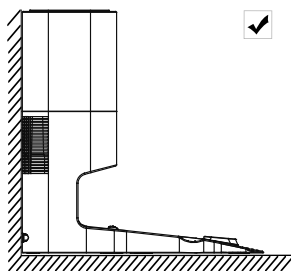

- ▶ Tenez compte du fait qu'une distance d'env. 0,5 m est nécessaire sur les côtés et d'environ 1,5 m à l'avant et que les contacts de charge du robot aspirateur doivent être librement accessibles.
- ▶ Branchez la fiche d'alimentation dans la prise de courant.

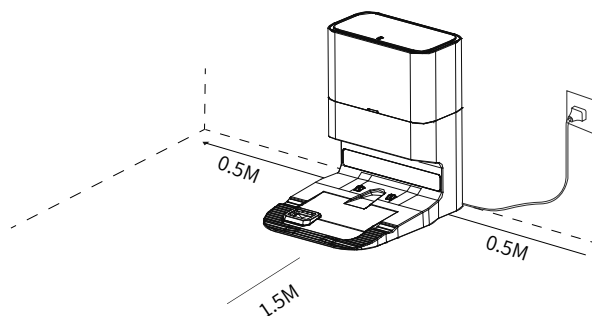

- ▶ Avant la mise en marche, enlevez de la surface à nettoyer tous les objets fragiles (p. ex. verre, lampes, vases) et ceux pouvant se coincer dans les brosses ou être aspirés (p. ex. cordons, vêtements, journaux, rideaux).

6.3. Charge de la batterie

Le robot aspirateur laveur est équipé d'une batterie lithium-ion. Après avoir déballé l'appareil, chargez la batterie pendant env. 5 heures. Cela permet d'améliorer la performance de la batterie à long terme.

- ▶ Appuyez env. 5 secondes sur la touche marche/arrêt de l'appareil pour allumer le robot aspirateur laveur. Une mélodie retentit.
- ▶ Placez le robot aspirateur laveur sur la station de charge de manière à superposer les contacts de charge. Vous entendez l'annonce « **GERÄT WIRD GELADEN** ».

L'appareil est chargé, la LED de fonctionnement clignote en blanc et le voyant de fonctionnement sur la station de charge s'éteint. Dès que la batterie est entièrement chargée, la LED de fonctionnement reste allumée en blanc en continu. Chargez la batterie avant le prochain nettoyage.

Le robot aspirateur laveur revient automatiquement à la station d'aspiration lorsque l'état de la batterie est faible. Lors du retour à la station, le nettoyage est interrompu.



Si la performance de la batterie devait vraiment laisser à désirer, adressez-vous au SAV MEDION.

7. Fonctionnement de l'aspirateur

Pour obtenir les meilleurs résultats de nettoyage possibles, veillez à enlever tous les objets traînant au sol tels que les rideaux, vêtements, papiers, câbles et rallonges.



AVIS !





Risque de dommage matériel !

Des câbles lâches peuvent se coincer dans votre robot aspirateur laveur et être entraînés par celui-ci pendant l'aspiration. Cela pourrait p. ex. provoquer la chute d'appareils posés sur une table et les endommager.

- Acheminez les câbles de manière à ce qu'ils soient hors de portée.





Retirez les brosses du robot avant de l'utiliser sur des tapis. Ce robot aspirateur laveur ne convient pas pour une utilisation sur des tapis à poils longs.

- ▶ Vérifiez que le bac à poussière est vide et propre et que le filtre est correctement inséré.
- ▶ Placez le robot sur une surface libre de votre pièce.
- ▶ Appuyez env. 5 secondes sur la touche marche/arrêt  de l'appareil pour allumer le robot aspirateur laveur. Une courte mélodie retentit.
- ▶ Appuyez à nouveau sur la touche marche/arrêt  de l'appareil pour démarrer le nettoyage. Vous entendez l'annonce « **REINIGUNG WIRD GESTARTET** ». La LED de fonctionnement est allumée en permanence en blanc.
- ▶ Appuyez à nouveau sur la touche marche/arrêt  pour interrompre le nettoyage. Vous entendez l'annonce « **PAUSIERT** ».
- ▶ Appuyez une nouvelle fois sur la touche marche/arrêt  si vous souhaitez reprendre le nettoyage. Vous entendez l'annonce « **REINIGUNG WIRD FORTGESETZT** ».



En cas de batterie faible, le robot aspirateur laveur retourne automatiquement à la station de charge. Lors du retour à la station de charge, le nettoyage est interrompu.

- ▶ Appuyez sur la touche Home  pour permettre au robot aspirateur laveur de retourner à la station de charge. Vous entendez l'annonce « **RÜCKKEHR ZUR LADESTATION** ».
- ▶ La LED de fonctionnement clignote en blanc jusqu'au retour du robot aspirateur laveur à la station de charge. Vous entendez l'annonce « **GERÄT WIRD GELADEN** ».
- ▶ Appuyez sur la touche marche/arrêt  pendant env. 5 secondes pour éteindre complètement le robot aspirateur laveur. Vous entendez l'annonce « **AUF WIEDERSEHEN!** ».
- ▶ Nettoyez régulièrement l'ouverture d'aspiration lorsque l'appareil est éteint et videz le bac à poussière après chaque utilisation.



AVIS !

Risque de dommage matériel !

Les câbles non fixés peuvent se coincer dans votre robot aspirateur pendant l'aspiration et être entraînés par celui-ci. Cela pourrait p. ex. provoquer la chute d'appareils posés sur une table et les endommager.

- Placez les câbles de manière à ce qu'ils soient hors de portée.



Un niveau de batterie faible est signalé par le témoin de fonctionnement qui s'allume en rouge, par un avertissement sonore et un message vocal correspondant. En cas de batterie faible, le robot aspirateur retourne automatiquement à la station de charge.

7.1. Scénarios d'utilisation des brosses

Pour un résultat de nettoyage efficace et en profondeur, utilisez les brosses fournies. Comparez pour chaque type de sol l'aperçu ci-dessous.

- ▶ Éteignez l'appareil et posez-le sur une surface plane.
- ▶ Poussez les deux ergots d'arrêt du cadre de la brosse vers l'intérieur et soulevez le cadre de la brosse.

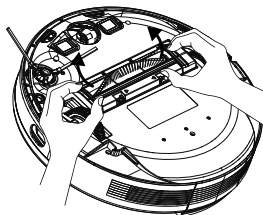

- ▶ Retirez la brosse de l'ouverture d'aspiration.

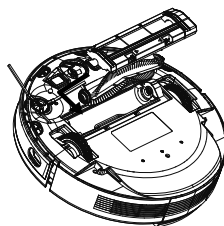

- ▶ Remettez maintenant la brosse dans l'ouverture.
- ▶ Repoussez le cadre de la brosse sur l'ouverture d'aspiration

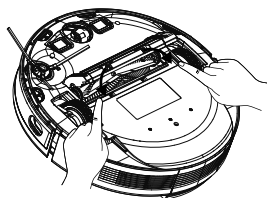

Brosse

Scénario d'utilisation

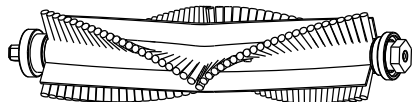

Convient pour tous les revêtements de sol

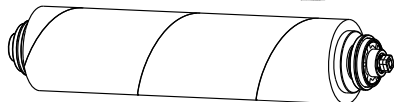

Sols durs, carrelages et sols en bois



Tapis

8. Fonction de lavage



AVIS !

Risque de dommage matériel !

La quantité d'eau/de liquide qui s'écoule peut endommager le revêtement de sol.

- Utilisez le robot aspirateur laveur uniquement sur du carrelage et des surfaces de sol imperméabilisées.

8.1. Préparation du réservoir à eau

- ▶ Enlevez le réservoir à eau

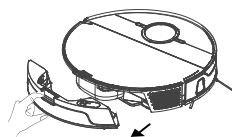

- ▶ Ouvrez le capuchon de fermeture du réservoir à eau.
- ▶ Remplissez le réservoir d'eau avec de l'eau du robinet.

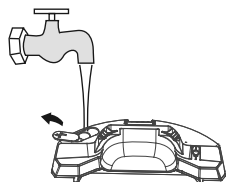

AVIS !

Risque de dommage matériel !

L'ajout d'additifs (produits d'entretien, etc.) dans l'eau ou l'utilisation d'eau distillée/déminéralisée peut endommager l'appareil.

- Utilisez uniquement de l'eau du robinet.
- ▶ Refermez le capuchon de fermeture du réservoir à eau.

- ▶ Mouillez la serpillière à l'eau et tordez-la jusqu'à ce qu'elle ne goutte plus.
- ▶ Glissez la serpillière dans le rail de guidage de l'embout d'essuyage.

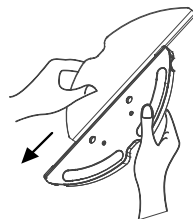

- ▶ Puis appuyez fortement la serpillière sur les coussinets de fixation sur la face inférieure du réservoir à eau.
- ▶ Remplacez le robot aspirateur laveur sur ses roues.

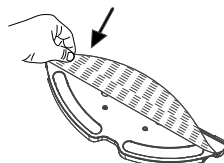

- ▶ Remettez le réservoir à eau dans le robot aspirateur laveur.
- ▶ Appuyez sur le bouton marche/arrêt pour démarrer le nettoyage à l'eau.

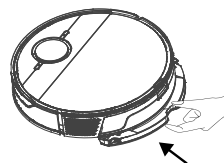

- ▶ Pour retirer la serpillière après le nettoyage, appuyez sur le déverrouillage de l'embout d'essuyage et sortez-le de l'appareil par l'arrière.

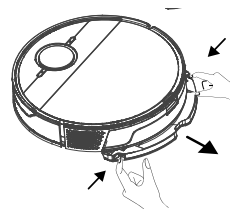

- ▶ Après chaque nettoyage à l'eau, videz le réservoir à eau et tordez la serpillière.
- ▶ Laissez sécher les deux au moins 24 heures.

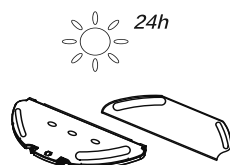

9. Commande du robot aspirateur laveur via l'application

Le robot aspirateur laveur peut être intégralement contrôlé depuis un téléphone portable ou une tablette avec l'application MEDION® Life+ (application de commande). L'application MEDION® Life+ est disponible au téléchargement sur Google Play Store (pour les appareils Android) ou sur l'Apple App Store (pour les appareils Apple).

9.1. Configuration requise

- Smartphone/tablette avec Wi-Fi 802.11 b/g au minimum
- Réseau Wi-Fi 2,4 GHz
- Android™ version 7 ou supérieure
- iOS 12 ou supérieur
- Installation de l'application MEDION® Life+ sur votre smartphone ou votre tablette.



La commande via l'application MEDION® Life+ fonctionne uniquement avec un réseau Wi-Fi de 2,4 GHz. Elle ne fonctionnera pas avec un réseau Wi-Fi de 5 GHz.

9.2. Installation via Google Play Store® ou Apple® App Store

- ▶ Branchez le robot aspirateur laveur au cordon d'alimentation ou placez-le sur la station de charge.
- ▶ Scannez le code QR ci-contre.
Le code QR vous permet d'accéder au **Google Play Store®** ou à l'**Apple® App Store** et de télécharger l'application de commande.
- ▶ Installez l'application et suivez les instructions d'installation qui s'affichent à l'écran.



Afin de pouvoir installer les applications, une connexion Internet est nécessaire.



L'installation peut varier en fonction du système d'exploitation.

10. Téléchargement de l'application

Pour utiliser l'ensemble des fonctionnalités de votre robot laser, téléchargez gratuitement l'application MEDION® Life+ sur votre smartphone/tablette.

- ▶ Pour ce faire, scannez tout simplement le code QR suivant ou rendez-vous dans le Play Store (Android™) ou l'App Store (iOS®), et recherchez l'application « MEDION Life+ ».



Un compte client est requis pour pouvoir utiliser l'application. Pour ce faire, vous avez besoin d'une adresse e-mail valide. Veuillez suivre les instructions de l'application.

11. Ajout de l'appareil dans l'application

- ▶ Ouvrez l'application **MEDION Life+**
- ▶ Si vous n'avez pas encore enregistré d'appareil dans l'application MEDION® Life Plus, appuyez sur la touche **AJOUTER UN APPAREIL** (voir fig. 1).
Si vous avez déjà ajouté un appareil dans l'application, cliquez en haut à droite sur **+**.
- ▶ Sélectionnez la catégorie d'appareil **ROBOT ASPIRATEUR LASER** (voir fig. 2).

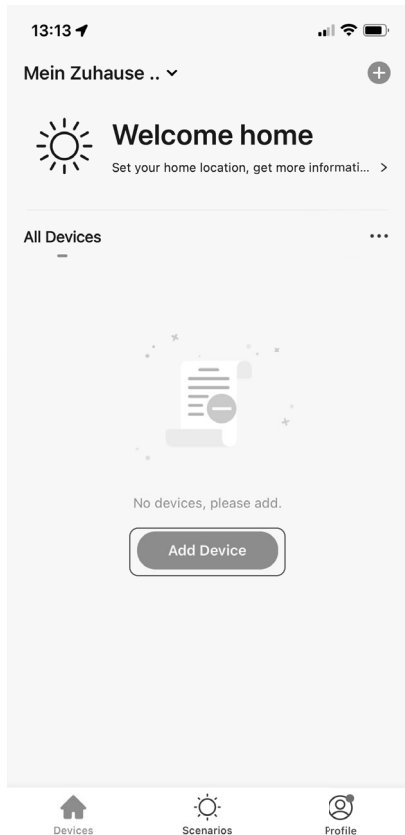

Fig. 1

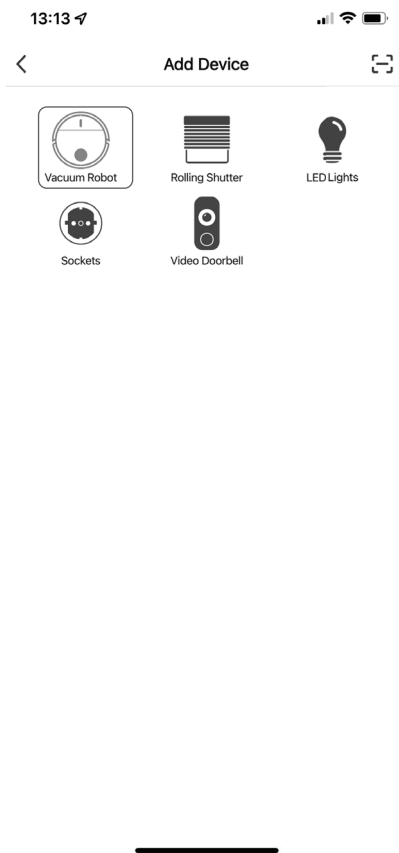

Fig. 2

- Dans l'étape suivante, entrez le mot de passe de votre réseau Wi-Fi (**voir fig. 3**) et appuyez ensuite sur **SUIVANT**.



Si le réseau Wi-Fi souhaité n'est pas présélectionné, entrez le nom du réseau manuellement. Le mot de passe est sensible à la casse. Le nom saisi doit être parfaitement identique au nom du réseau dans les paramètres Wi-Fi.

- Appuyez à présent en haut à droite sur le **MODE EZ** (**voir fig. 4**).

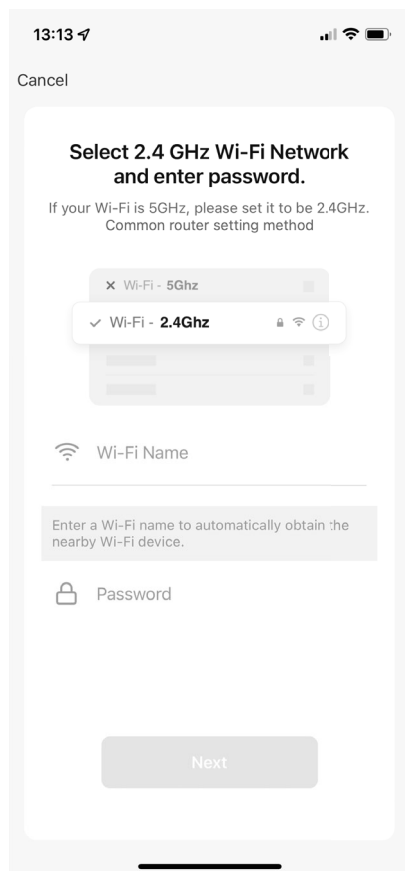

Fig. 3

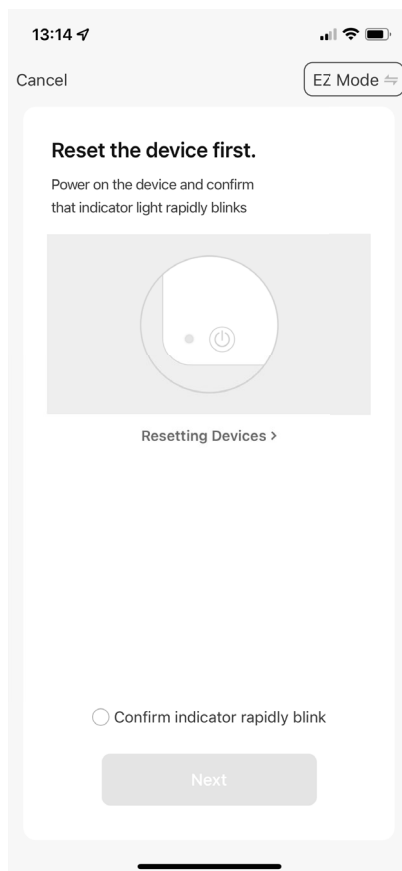

Fig. 4

- ▶ Dans la fenêtre de sélection, sélectionnez le **MODE AP** (voir fig. 5). Une confirmation indiquant que le mode AP a bien été sélectionné s'affiche (voir fig. 6).
- ▶ Cochez la case d'option **ÉTAPE SUIVANTE (A)** et appuyez ensuite sur **SUIVANT (B)**.

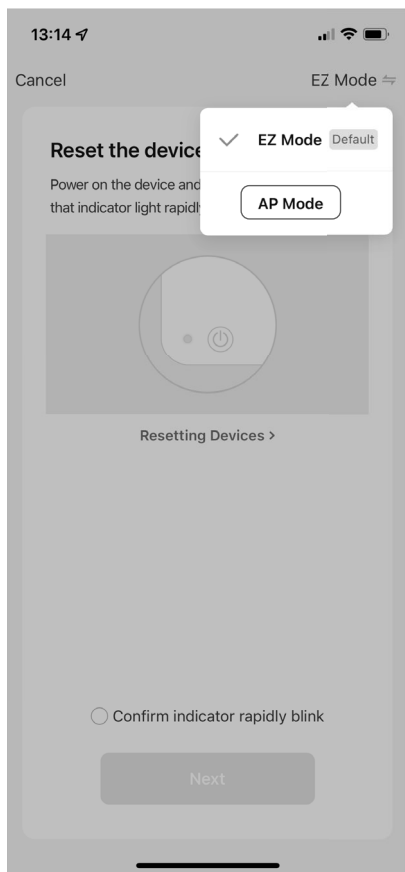

Fig. 5

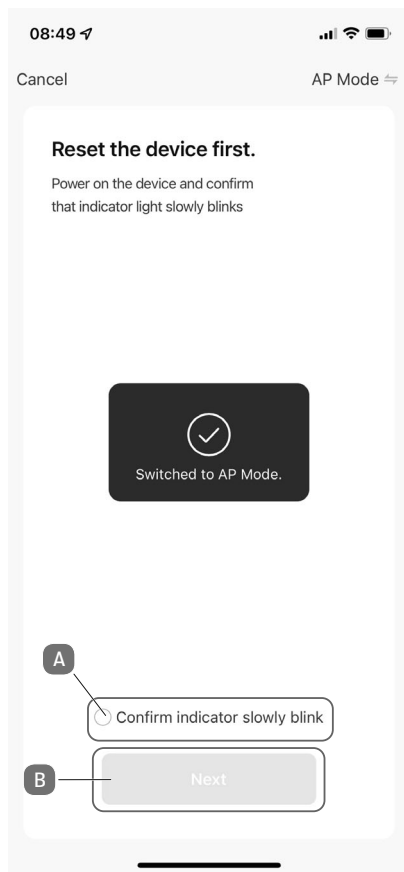





Fig. 6

Le robot aspirateur doit ensuite être réglé sur le mode de couplage.

- ▶ Pour ce faire, placez l'appareil sur la station d'accueil raccordée à l'alimentation électrique ou assurez-vous que le robot aspirateur est suffisamment chargé.
- ▶ Maintenez la touche Marche/arrêt  enfoncée pendant quelques secondes pour allumer le robot aspirateur.

Le voyant LED clignote plusieurs fois pour rester ensuite allumé en continu. L'appareil donne par ailleurs une réponse vocale.

- ▶ Maintenez simultanément les touches Marche/arrêt  et Home  enfoncées pendant quelques secondes pour passer l'aspirateur robot sur le mode de couplage (**voir fig. 7**).

La réponse vocale de l'appareil indique que le robot a bien été réglé sur le mode de couplage.

- ▶ Ouvrez le clapet du robot et vérifiez si la LED Wi-Fi (sous le clapet) clignote.

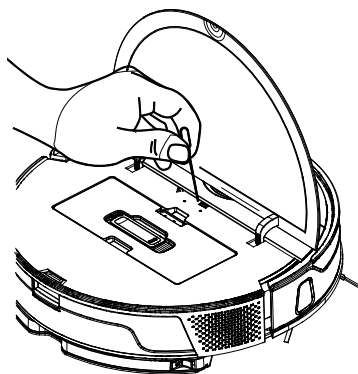

Fig. 7

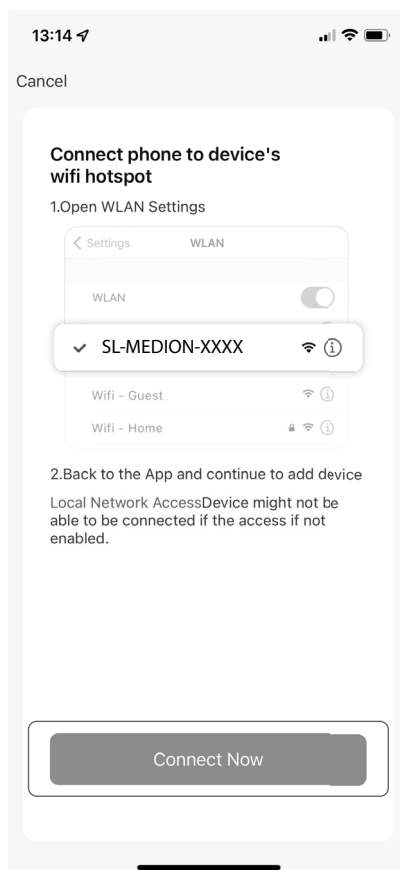

Fig. 8

Poursuivez la configuration dans l'application.

- ▶ Cliquez au bas de l'affichage sur **CONNECTER** (**voir fig. 8**).



Sous Android, vous serez automatiquement redirigé dans les paramètres Wi-Fi. Sous iOS, il peut arriver que vous soyez obligé de naviguer manuellement dans le menu Wi-Fi.

- ▶ Sur votre smartphone/tablette, sélectionnez maintenant le réseau du robot aspirateur **SL-MEDION-XXX** sous « Réseaux disponibles » (**voir fig. 9**).
- ▶ Attendez que la connexion soit établie (visible généralement à la présence d'une coche à côté du nom du réseau, **voir fig. 10**).

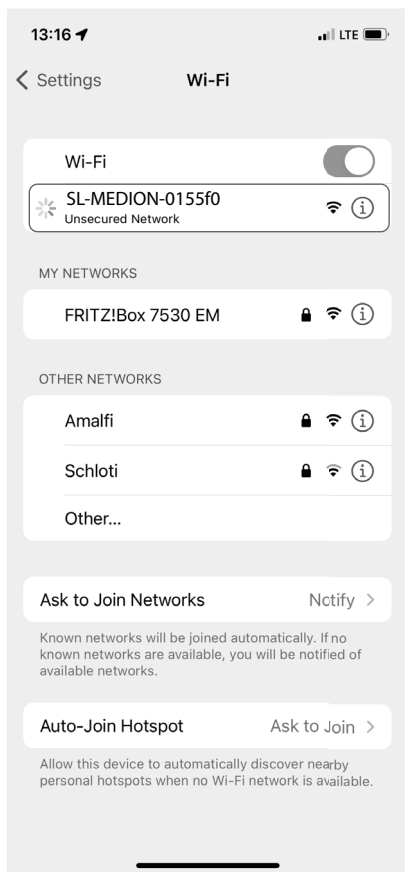
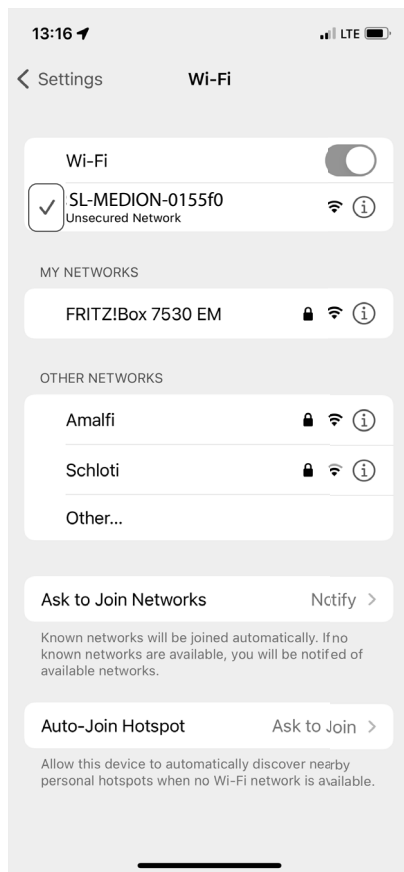
**Fig. 9****Fig. 10**

- ▶ Une fois la connexion au point d'accès établie (réseau « SL-MEDION-XXX »), revenez dans l'application.



Validez les éventuels messages contextuels signalant que « SL-MEDION-XXX » n'est pas connecté à Internet. Confirmez également que l'application MEDION Life+ trouve bien des appareils dans votre réseau et qu'elle est autorisée à les ajouter. Dans le cas contraire, une connexion n'est pas possible.

L'établissement de la connexion dans l'application est lancé automatiquement (**voir fig. 11**).

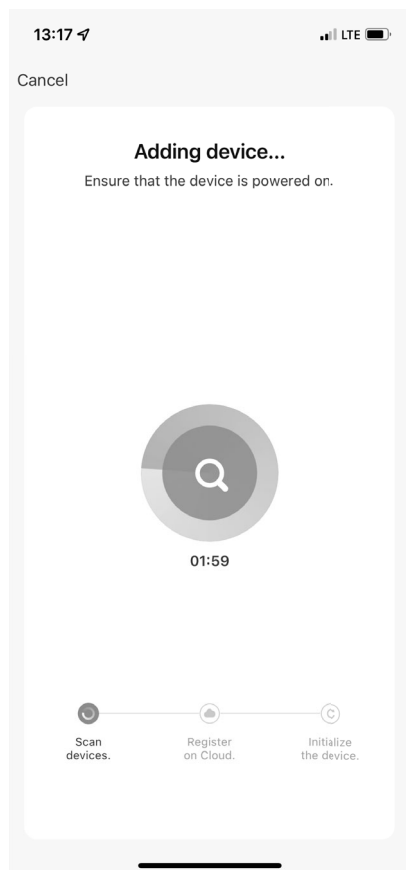

Fig. 11

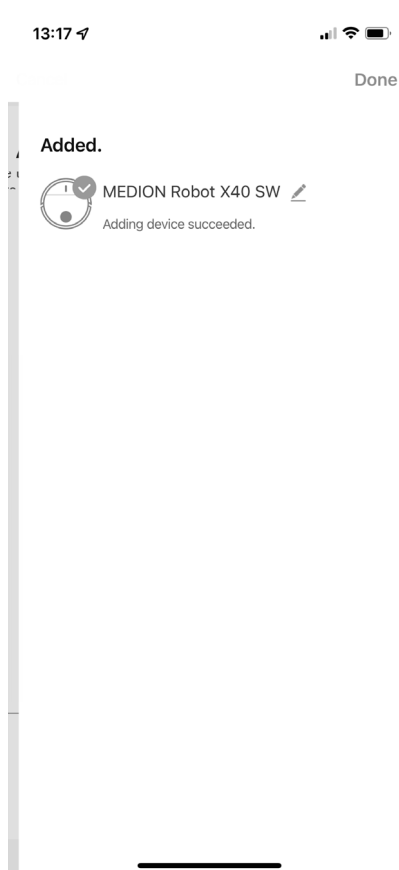

Fig. 12

Une fois la connexion établie, un message de confirmation s'affiche indiquant que l'appareil a bien été ajouté (**voir fig. 12**).

- ▶ Vous pouvez maintenant renommer votre robot aspirateur. Vous pouvez ensuite sélectionner l'appareil dans la liste des appareils (**voir fig. 13**).

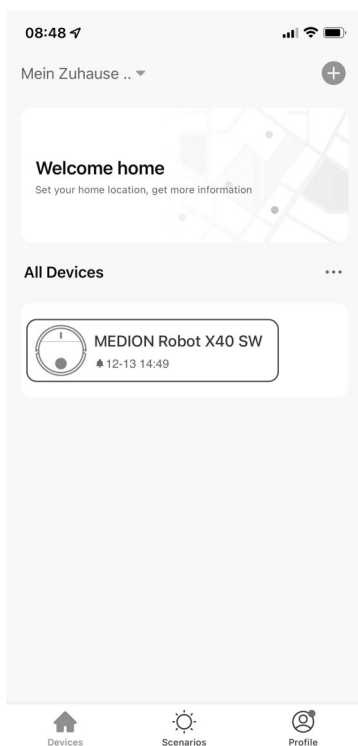

Fig. 13

- Pour créer une cartographie de vos pièces, le robot doit effectuer un parcours de reconnaissance. Pour ce faire, cliquez sur **DÉMARRER (B)** dans le **MODE AUTO (A)** comme illustré sur la **fig. 14**.

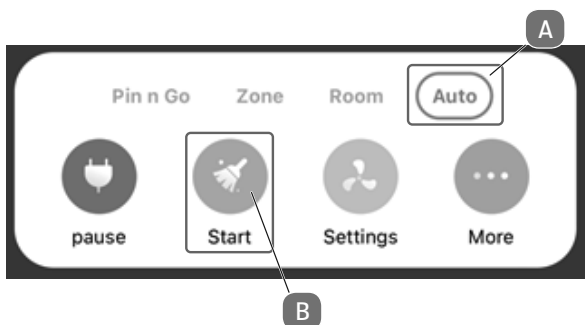

Fig. 14

Vous pouvez à présent utiliser toutes les fonctionnalités de votre robot aspirateur à l'aide de l'application.

12. Nettoyage et entretien



AVERTISSEMENT !

Risque d'électrocution !

Il existe un risque de choc électrique/court-circuit dû aux pièces sous tension.

- Ne plongez jamais le robot aspirateur laveur, la station de charge ou le bloc d'alimentation dans l'eau ou tout autre liquide !
- Nettoyez l'appareil et tous ses accessoires uniquement avec un chiffon sec ou légèrement humide.
- Éteignez complètement l'appareil et débranchez la fiche d'alimentation de la prise de courant avant le nettoyage, l'entretien ou le montage/démontage d'un accessoire.
- ▶ N'utilisez pas de solvants, de produits de nettoyage corrosifs ou gazeux pour nettoyer la surface de l'appareil. Essayez la surface du robot aspirateur laveur et de la station avec un chiffon humide.

12.1. Nettoyage du bac à poussière de la station

Nous recommandons de nettoyer régulièrement le bac à poussière, la station ainsi qu'un remplacement du sac à poussière au bout d'un mois maximum.

- ▶ Débranchez complètement la station du courant électrique.
- ▶ Pour ce faire, débranchez la fiche d'alimentation de la prise secteur.
- ▶ Ouvrez ensuite le couvercle supérieur de la station d'aspiration.
- ▶ Retirez le sac à poussière plein vers le haut.

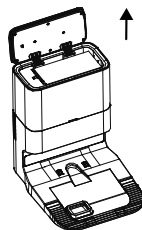

- ▶ Jetez le sac à poussière plein dans une poubelle appropriée.

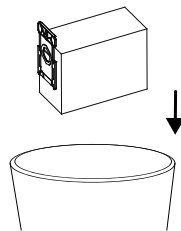

- ▶ Veillez à ce que la glissière du nouveau sac à poussière doit ouverte avant l'utilisation.

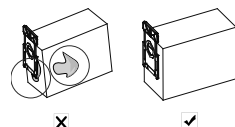

- ▶ Installez un nouveau sac à poussière dans le support.
- ▶ Vérifiez que le sac à poussière est bien en place.

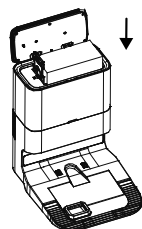

- ▶ Fermez le couvercle supérieur de la station.
- ▶ Rebranchez le cordon d'alimentation sur la prise secteur.

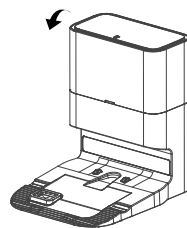

12.2. Nettoyer le bac à poussière du robot aspirateur laveur

Nous recommandons de nettoyer régulièrement le bac à poussière. Pour ce faire, suivez les étapes suivantes :

- ▶ Relevez le couvercle du bac à poussière vers le haut.
- ▶ Retirez le bac à poussière de l'appareil par le haut.
- ▶ Videz le bac à poussière au-dessus d'un récipient approprié.

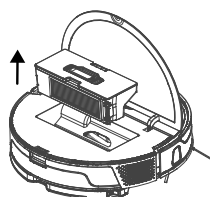

- ▶ Détachez le couvercle du filtre du bac à poussière en le tirant légèrement.
- ▶ Retirez le couvercle du filtre et le filtre.

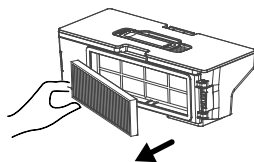

- ▶ Nettoyez le bac à poussière, le réservoir à eau et le filtre sous l'eau du robinet et avec un pinceau de nettoyage par exemple.

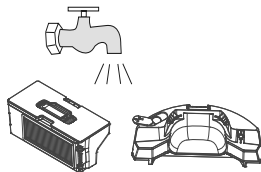

- ▶ Laissez sécher le bac à poussière, le réservoir à eau et le filtre pendant env. 24 heures après le nettoyage.

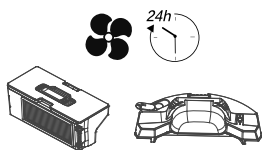

- ▶ Remettez le filtre en place dans le porte-filtre dans l'ordre inverse.

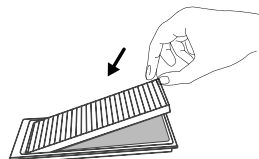

- ▶ Poussez à nouveau le porte-filtre avec le couvercle dans le bac à poussière.

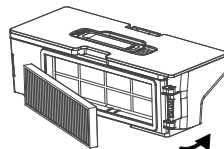

- ▶ Remettez le bac à poussière en place.
- ▶ Remettez le réservoir à eau en place.
- ▶ Fermez le couvercle supérieur du robot.

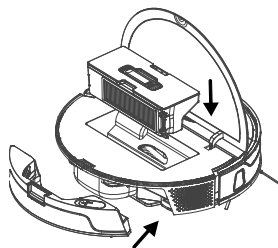

12.3. Nettoyer les brosses latérales

Nous recommandons également de nettoyer régulièrement les brosses latérales. Pour ce faire, procédez comme suit :

- ▶ Éteignez l'appareil et posez-le sur une surface plane, la face inférieure vers le haut.
- ▶ Éliminez les saletés et les cheveux des brosses.
- ▶ Nettoyez la brosse avec un chiffon humide pour éliminer les salissures incrustées.

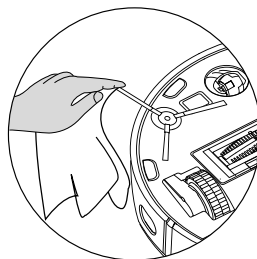

Exemple d'illustration

Si des cheveux ou d'autres salissures se sont enroulées autour des brosses latérales ou du support respectif, vous pouvez également retirer la brosse latérale pour mieux la nettoyer.

- ▶ Retirez la brosse en la tirant vers le haut.

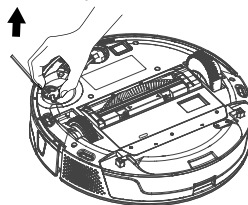

- ▶ Remettez la brosse en place après le nettoyage en plaçant la brosse verticalement sur l'arbre d'entraînement et en appuyant dessus jusqu'à ce qu'un léger clic indique un verrouillage réussi.
- ▶ Nous recommandons de remplacer les brosses tous les 3 à 6 mois afin de garantir une pleine performance du robot aspirateur laveur. Si vous avez besoin d'accessoires, veuillez vous adresser à notre MEDION Service Center.



Si les poils des brosses se courbent, il peut être utile de plonger les brosses dans de l'eau très chaude pour qu'elles reprennent leur forme d'origine.

12.4. Nettoyage de la roue directrice

- ▶ Soulevez la roue directrice avant et détachez-la de sa fixation.
- ▶ Nettoyez toutes les saletés à l'aide d'un chiffon humide.
- ▶ Après le nettoyage, remettez la roue directrice à sa place d'origine en appuyant légèrement dessus pour la fixer.

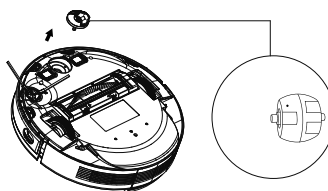

12.5. Nettoyage de l'ouverture d'aspiration et de la brosse

Après un certain temps d'utilisation, la saleté et de la poussière peuvent s'accumuler autour de l'ouverture d'aspiration de votre robot aspirateur laveur et affecter ainsi la puissance d'aspiration. Par conséquent, pour conserver une puissance d'aspiration constante, il faut nettoyer régulièrement l'ouverture d'aspiration.

- ▶ Éteignez l'appareil et placez-le sur une surface plane.
- ▶ Poussez les deux ergots de retenue du cadre de la brosse vers l'intérieur et soulevez le cadre de la brosse.

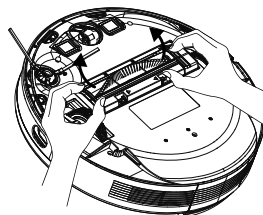

- ▶ Retirez la brosse de l'ouverture d'aspiration.

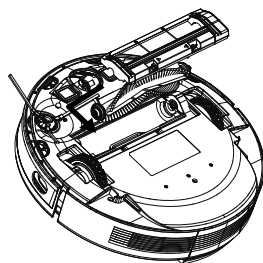

- ▶ Éliminez la saleté et la poussière sur et dans l'orifice d'aspiration à l'aide d'un chiffon humide.

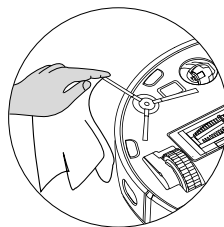

- ▶ Si des cheveux longs ou des fils se sont enroulés autour de la brosse, coupez-les, puis brossez soigneusement la brosse.
- ▶ Placez maintenant à nouveau la brosse dans l'ouverture.
- ▶ Poussez à nouveau le cadre de brosse sur l'ouverture d'aspiration.

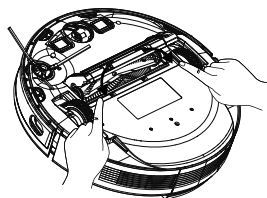

12.6. Nettoyage des contacts de charge

- ▶ Nettoyez les contacts de charge de la station de charge et du robot aspirateur avec un chiffon sec adapté.

12.7. Mise hors service

- ▶ Si vous n'utilisez pas le robot pendant une période prolongée, chargez complètement la batterie, débranchez la fiche d'alimentation de la prise de courant, nettoyez l'appareil et rangez-le dans un endroit sec.

13. Dépannage

En cas de dysfonctionnement de l'appareil, la LED de fonctionnement clignote en rouge et vous entendez le message correspondant. Veuillez tout d'abord vérifier si vous pouvez y remédier vous-même à l'aide du tableau suivant.

- ▶ N'essayez en aucun cas de réparer vous-même le robot aspirateur laveur ou la station d'aspiration. Si une réparation s'avère nécessaire, veuillez vous adresser à notre SAV ou à un autre atelier spécialisé.

Erreur	Sortie vocale	Cause possible	Solution
Capteur de collisions avant bloqué.	Error 1 : Front bumper stuck	Le pare-chocs est bloqué.	▶ Éliminez toutes les salissures ou blocages.
Défaut sur une des roues	Error 2 : Wheel stuck. Check the wheel, and move it to a new position.	Une roue est sale ou bloquée.	▶ Vérifiez la roue d'entraînement gauche, droite ou avant. ▶ Éliminez toutes les salissures ou blocages.
Défaut des brosses latérales	Error 3 : Side brush stuck.	La brosse latérale est sale ou bloquée.	▶ Éliminez toutes les salissures ou blocages.
Défaut de brosse	Error 4 : Rolling brush stuck. Remove and clean the rolling brush	Le rouleau de brosse est sale ou bloqué.	▶ Éliminez toutes les salissures ou blocages.
Défaut de positionnement	Error 5 : Device trapped. Clear the surrounding area.	Le robot aspirateur laveur n'est pas posé sur un sol plan ou est mal positionné.	▶ Reposez le robot aspirateur laveur sur un sol plan ou mettez-le dans une bonne position.

Erreur	Sortie vocale	Cause possible	Solution
Le capteur latéral est bloqué.	Error 6 : Anti-drop sensor blocked, please wipe.	Le robot n'a pas de contact avec le sol. Le capteur Anti-Drop est bloqué.	<ul style="list-style-type: none">▶ Modifiez la position du robot. Si l'erreur persiste, nettoyez le capteur latéral.▶ Retirez l'obstacle.
La roue est bloquée.	Error 7 : Wheel des-pended. Please move device to a new position.	Une des roues est bloquée.	<ul style="list-style-type: none">▶ Vérifiez la roue d'entraînement gauche, droite et avant.▶ Éliminez toutes les salissures ou blocages.
Batterie déchargée	Error 8 : Low battery. Shutting down device. Please charge your device.	L'état de la batterie est faible. La batterie est déchargée.	<ul style="list-style-type: none">▶ Chargez le robot aspirateur laveur sur sa station de charge.
Le capteur est sale.	Error 11 : Front Infrared Sensor needs cleaning.	Le capteur frontal est sale.	<ul style="list-style-type: none">▶ Nettoyez le capteur frontal.
Le capteur de direction droit est bloqué ou sale.	Error 12 : The right along-wall sensor is blocked. Please wipe it.	Le capteur de direction droit est sale.	<ul style="list-style-type: none">▶ Contrôlez les capteurs de direction latéraux.▶ Nettoyez les capteurs de direction.
Le robot a basculé	Error 13 Device tilted. Please put the device on a flat surface to start	Le robot a basculé ou ne se trouve plus sur une surface plane.	<ul style="list-style-type: none">▶ Posez le robot sur une surface plane pour le démarrage.

Erreur	Sortie vocale	Cause possible	Solution
Le bac à poussière ou les filtres ont été retirés ou Installés de manière incorrecte.	Error 14 : Please install dust collector and filter.	Le bac à poussière ou les filtres ont été retirés ou installés de manière incorrecte.	<ul style="list-style-type: none"> ▶ Vérifiez que les filtres et le bac à poussière sont bien en place. ▶ Insérez le bac à poussière et les filtres.
La quantité d'eau dans le réservoir d'eau est insuffisante.	Error 16 : Insufficient water. Add water.	Il n'y a pas assez d'eau dans le réservoir à eau.	<ul style="list-style-type: none"> ▶ Ajoutez de l'eau dans le réservoir à eau. ▶ Vérifiez si le raccord du tuyau avec la pompe est défectueux.
Défaut de positionnement	Error 17 : Virtual boundry detected. Move device to a different area.	Lors de la phase de démarrage, le robot se trouvait trop près d'une zone limitée.	<ul style="list-style-type: none"> ▶ Modifiez la position du robot. ▶ Redémarrez le robot.
Défaut de positionnement dû à une transmission de données erronées du capteur laser (module LiDAR)	Error 20 : Front laser sensor may be blocked, please wipe it.	Le module LiDAR (capteur laser) est bloqué par un obstacle ou encrassé, et fournit des données de positionnement erronées au robot.	<ul style="list-style-type: none"> ▶ Veuillez modifier la position du robot. ▶ Veuillez vérifier que le capteur laser (module LiDAR) n'est pas encrassé ▶ Nettoyez le capteur.
Capteur de détection d'obstacles bloqué.	Error 21 : Front obstacle avoidance sensor is blocked, please wipe it.	Capteur de détection d'obstacles bloqué.	<ul style="list-style-type: none"> ▶ Veuillez modifier la position du robot. ▶ Nettoyez le capteur.

14. Remplacement et mise au rebut de la batterie



ATTENTION !

Risque de blessure.

Il existe un risque de blessure en cas de contact avec les batteries qui ont été retirées de l'appareil.

- Conservez les batteries retirées de l'appareil hors de portée des enfants, ne les jetez pas au feu, ne les court-circuitiez pas et ne les démontez pas.
 - N'exposez pas les batteries que vous avez retirées de l'appareil à des conditions extrêmes, p. ex. sur des radiateurs ou au soleil ! Risque de fuite accru !
 - Évitez tout contact avec la peau, les yeux et les muqueuses. En cas de contact avec l'acide de la batterie, rincez immédiatement et abondamment à l'eau claire les zones touchées et consultez immédiatement un médecin.
- ▶ Retirez la batterie avant de recycler le robot aspirateur ou en cas de dysfonctionnement de la batterie.
 - ▶ Assurez-vous que la batterie est entièrement déchargée lorsque vous la retirez.
 - ▶ Éteignez l'appareil, puis débranchez le cas échéant la fiche d'alimentation de la prise de courant et le cordon d'alimentation de l'appareil.
 - ▶ Desserrez les deux vis en dessous de l'aspirateur robot à l'aide d'un tournevis cruciforme et ouvrez le compartiment de la batterie.
 - ▶ Desserrez les vis du couvercle de la batterie.
 - ▶ Ouvrez le couvercle de la batterie.
 - ▶ Débranchez avec précaution la fiche d'alimentation de la batterie de la prise.
 - ▶ Retirez la batterie.
 - ▶ Remplacez la batterie usagée et montez la nouvelle batterie en sens inverse.
 - ▶ Mettez la batterie au rebut de manière écologique (voir „15. Recyclage“ à la page 98).
 - ▶ Refermez le compartiment de la batterie et resserrez les deux vis.
 - ▶ Pour toute question concernant l'achat ou le remplacement de la batterie, adressez-vous au service MEDION.

15. Recyclage



EMBALLAGE

Votre appareil se trouve dans un emballage qui le protège des dommages dus au transport. Les emballages sont fabriqués à partir de matériaux qui peuvent être recyclés de manière écologique en étant soumis à un recyclage approprié.



APPAREIL

Les appareils usagés ne doivent pas être jetés avec les ordures ménagères normales.

Conformément à la Directive 2012/19/UE, l'appareil doit être recyclé de manière réglementaire lorsqu'il arrive en fin de cycle de vie.

Les matériaux recyclables contenus dans l'appareil seront réutilisés, ce qui permet de respecter l'environnement.

Remettez l'appareil usagé à un centre de collecte de déchets électriques et électroniques ou auprès d'une déchetterie. Retirez auparavant les piles/batteries de l'appareil et éliminez-les séparément dans un centre de collecte de piles usagées.

Pour de plus amples renseignements, adressez-vous à l'entreprise de collecte des déchets locale ou à votre municipalité.



PILES/BATTERIES

Ne jetez en aucun cas les piles/batteries usagées avec les ordures ménagères. Les piles/batteries doivent être éliminées de manière appropriée.

Les magasins vendant des piles et les points de collecte municipaux mettent à disposition des containers spéciaux destinés à cet effet. Renseignez-vous auprès de votre entreprise de recyclage locale ou de votre municipalité.

Dans le cadre de la réglementation relative à la distribution de piles/batteries ou la livraison d'appareils contenant des piles/batteries, nous sommes tenus de vous informer de ce qui suit :

En tant qu'utilisateur final, il vous incombe légalement de restituer les piles/batteries usagées.

Le symbole de la poubelle barrée signifie que les piles/batteries ne doivent pas être jetées avec les ordures ménagères.

16. Caractéristiques techniques

DE

FR

NL

ES

IT

Robot aspirateur laveur

Niveau sonore :	60 dB (mode silencieux) 63 dB (mode standard) 65 dB (mode élevé) 68 dB (mode très élevé)
Capacité du bac à poussière :	0,45 l
Capacité du réservoir à eau :	0,35 l
Rayon d'action via Wi-Fi dans des espaces fermés :	jusqu'à 10 m env.
Autonomie :	Puissance d'aspiration faible : ~200 min. Puissance d'aspiration moyenne : ~120 min. Puissance d'aspiration forte : ~100 min. Puissance d'aspiration très forte ~90 min.
Poids :	env. 3,8 kg
Dimensions :	env. 355 x 85 mm

Station d'aspiration

Puissance d'aspiration	>25 Kpa
Volume	<82 dB
Poids :	env. 4,8 kg
Capacité du sac à poussière	2,5 l
Dimensions :	env. 310 × 400 × 390 mm

Batterie

Type	Batterie lithium-ion
Modèle	D093-4S2P
Fabricant	BYD Company Limited
Tension nominale	14,4 V — — — 5 000 mAh
Puissance	72Wh

Cellules	8
Durée de charge	env. 300 min

17. Information sur la conformité UE

 Par la présente, MEDION AG déclare que cet appareil est conforme aux exigences essentielles et autres réglementations pertinentes :

- Directive RE 2014/53/UE
- Directive RoHS 2011/65/UE.

Les déclarations de conformité complètes sont disponibles sur www.medion.com/conformity.

18. Informations relatives au SAV

Si votre appareil ne fonctionne pas de la manière dont vous le souhaitez, veuillez d'abord vous adresser à notre service après-vente. Vous disposez des moyens suivants pour entrer en contact avec nous :

- Au sein de notre Service-Community, vous pouvez discuter avec d'autres utilisateurs ainsi qu'avec nos collaborateurs pour partager vos expériences et vos connaissances.
Vous pouvez accéder à notre Service-Community ici : community.medion.com.
- Vous pouvez également utiliser notre formulaire de contact disponible ici : www.medion.com/contact.
- Notre équipe du service après-vente se tient également à votre disposition via notre assistance téléphonique ou par courrier.

France	
Horaires d'ouverture	Hotline SAV
Lun - Ven : 9h00 à 19h00	☎ 02 43 16 60 30
Adresse du service après-vente	
MEDION France 75 Rue de la Foucaudière 72100 LE MANS France	

Suisse	
Horaires d'ouverture	Hotline SAV
Lun - Ven : 9h00 à 19h00	☎ 0848 - 33 33 32
Adresse du service après-vente	
MEDION/LENOVO Service Center Ifangstrasse 6 8952 Schlieren Suisse	
Belgique & Luxembourg	
Horaires d'ouverture	Hotline SAV (Belgique)
Lun - Ven : 9h00 à 19h00	☎ 02 - 200 61 98
	Hotline SAV (Luxembourg)
	☎ 34 - 20 808 664
Adresse du service après-vente	
MEDION B.V. John F.Kennedylaan 16a 5981 XC Panningen Pays-Bas	



La présente notice d'utilisation et bien d'autres sont disponibles au téléchargement sur le portail du SAV www.medionservice.com.

Vous pouvez également scanner le code QR ci-contre pour charger la notice d'utilisation sur un appareil mobile via le portail de service.

19. Mentions légales

Copyright © 2022

Date : 26.07.2022

Tous droits réservés.

La présente notice d'utilisation est protégée par les droits d'auteur.

Toute reproduction sous forme mécanique, électronique ou sous toute autre forme que ce soit est interdite sans l'autorisation préalable écrite du fabricant.

L'entreprise suivante détient les droits d'auteur :

MEDION AG

Am Zehnthof 77

45307 Essen

France

Veillez noter que l'adresse ci-dessus n'est pas celle du service des retours. Contactez toujours d'abord notre SAV.

20. Déclaration de confidentialité

Chère cliente, cher client,

Nous vous informons que MEDION AG, Am Zehnthof 77, D-45307 Essen, est responsable du traitement de vos données à caractère personnel.

En matière de protection des données, nous sommes assistés par le délégué à la protection des données personnelles de notre entreprise, que vous pouvez contacter à l'adresse MEDION AG, Datenschutz, Am Zehnthof 77, D-45307 Essen ; datenschutz@medion.com. Nous traitons vos données dans le cadre du traitement de la garantie et des processus connexes (p. ex. réparations) ; à cet effet, nous nous référons au contrat de vente que nous avons conclu.

Nous transmettons vos données aux prestataires de services de réparation que nous avons mandatés dans le cadre du traitement de la garantie et des processus connexes (p. ex. réparations). En règle générale, nous conservons vos données personnelles pendant une période de trois ans, afin de respecter vos droits de garantie légaux.

Vous pouvez exercer vos droits d'information, de rectification, de suppression des données vous concernant ainsi que vos droits de limitation et d'opposition au traitement et à la portabilité de vos données personnelles.

Toutefois, des restrictions en matière de droits d'accès et de suppression des données sont appliquées en vertu des §§ 34 et 35 de la loi fédérale allemande sur la protection des données (BDSG) (art. 23 RGPD). En outre, il existe un droit de recours auprès d'une autorité de contrôle compétente en matière de protection des données (art. 77 RGPD en relation avec le § 19 du RGPD). Pour MEDION AG, il s'agit du Commissaire d'État à la Protection des Données et à la liberté d'information de Rhénanie-du-Nord-Westphalie, Postfach 200444, D-40212 Düsseldorf, www.lidi.nrw.de. Le traitement de vos données est nécessaire dans le cadre du traitement de la garantie. Sans la mise à disposition des données nécessaires, le traitement de la garantie n'est pas possible.

Inhoudsopgave

1.	Over deze gebruiksaanwijzing	107
1.1.	Betekenis van de symbolen.....	107
2.	Gebruiksdoel.....	109
3.	Veiligheidsvoorschriften.....	110
3.1.	Instructies betreffende de gebruikte lithiumionaccu.....	113
4.	Inhoud van de levering	114
5.	Overzicht van het apparaat	115
5.1.	Bovenkant.....	115
5.2.	Bovenkant open	117
5.3.	Bodem.....	118
5.4.	Afzuigstation (vooraanzicht).....	119
5.5.	Afzuigstation (achteraanzicht)	120
5.6.	Afzuigstation (onderaanzicht).....	121
6.	Ingebruikname	122
6.1.	Het station monteren	122
6.2.	Het station plaatsen	123
6.3.	Accu opladen.....	124
7.	Bediening van de stofzuiger.....	124
7.1.	Gebruik scenario's van de borstels.....	126
8.	Dweilmodus	127
8.1.	Vorbereiden van de watertank.....	127
9.	Besturing van de stofzuigdwelrobot via de app.....	129
9.1.	Systeemvereisten	129
9.2.	Installatie via Google Play Store® of Apple® App Store	129
10.	App downloaden	130
11.	Apparaat in app koppelen	131
12.	Reiniging en onderhoud	138
12.1.	Reiniging van het stofreservoir van het station.....	138
12.2.	Het stofreservoir van de stofzuigdwelrobot reinigen.....	139
12.3.	Zijborstels reinigen.....	141
12.4.	Loopwiel reinigen	142
12.5.	Zuigopening en borstel reinigen	142
12.6.	Reiniging van de laadcontacten.....	143
12.7.	Buiten gebruik stellen	143
13.	Probleemoplossing	144
14.	Accu vervangen en afvoeren	147
15.	Afvalverwerking	148
16.	Technische gegevens.....	149
17.	EU-conformiteitsinformatie.....	150
18.	Service-informatie.....	150

19. Colofon 151
20. Privacyverklaring 152

1. Over deze gebruiksaanwijzing



Hartelijk dank dat u voor ons product hebt gekozen. Wij wensen u veel plezier met het apparaat.

Lees de veiligheidsvoorschriften aandachtig door voordat u het product in gebruik neemt. Neem de waarschuwingen op het apparaat en in de gebruiksaanwijzing in acht.

Houd de gebruiksaanwijzing altijd binnen handbereik. Als u het apparaat verkoopt of doorgeeft, geef dan ook altijd deze gebruiksaanwijzing mee, omdat deze een essentieel onderdeel is van het product.

1.1. Betekenis van de symbolen

Als een tekstgedeelte is gemarkeerd met een van de volgende waarschuwingssymbolen, moet het in de tekst beschreven gevaar worden vermeden om de daar beschreven mogelijke gevolgen te voorkomen.



GEVAAR!

Waarschuwing voor direct levensgevaar!



WAARSCHUWING!

Waarschuwing voor mogelijk levensgevaar en/of ernstig blijvend letsel!



WAARSCHUWING!

Waarschuwing voor gevaar door een elektrische schok!



WAARSCHUWING!

Waarschuwing voor gevaar door explosiegevaarlijke stoffen!



VOORZICHTIG!

Waarschuwing voor mogelijk minder ernstig en/of licht letsel!



LET OP!

Neem de aanwijzingen in acht om materiële schade te voorkomen!



Meer informatie over het gebruik van het apparaat!



LET OP!

Neem de aanwijzingen in de gebruiksaanwijzing in acht!

- Opsommingsteken/informatie over gebeurtenissen die zich tijdens de bediening kunnen voordoen
- ▶ Instructie voor een uit te voeren handeling



Verklaring van conformiteit (zie het hoofdstuk 'Conformiteitsinformatie'): Producten die zijn gemarkeerd met dit symbool, voldoen aan de eisen van de Europese richtlijnen.

Veiligheidsklasse II

Elektrische apparaten van veiligheidsklasse II zijn elektrische apparaten die



geheel zijn voorzien van een dubbele en/of extra sterke isolatie en geen aansluitmogelijkheden hebben voor een aardleiding. De aanvullende of extra sterke isolatie van een door isolerend materiaal omsloten elektrisch apparaat van veiligheidsklasse II kan geheel of gedeeltelijk worden gevormd door de behuizing.



Symbool voor gelijkstroom



Gebruik binnenshuis

Apparaten met dit symbool zijn alleen geschikt voor gebruik binnenshuis.



Voer het apparaat af volgens de geldende milieuvoorschriften (zie „15. Afvalverwerking“ op pagina 148)

2. Gebruiksdoel

De stofzuigdweilrobot is bedoeld voor het zelfstandig droog en nat reinigen van gladde en vlakke vloeren binnenshuis.

Gebruik het apparaat niet buitenshuis. Dit apparaat is bedoeld voor gebruik in particuliere huishoudens en vergelijkbare huishoudelijke toepassingen, bijvoorbeeld

- in keukens voor de medewerkers van winkels, kantoren en andere bedrijven;
- op boerderijen;
- door klanten in hotels, motels en andere accommodaties;
- in bed and breakfasts.

Het apparaat is niet bedoeld voor commercieel en industrieel gebruik.

Houd er rekening mee dat bij gebruik van het apparaat voor een ander doel dan waarvoor het is bestemd, de aansprakelijkheid vervalt:

- Bouw het product zonder onze toestemming niet om en gebruik het niet in combinatie met hulp- of aanbouwapparaten die niet door ons zijn goedgekeurd of geleverd.
- Gebruik uitsluitend door ons geleverde of goedgekeurde reserveonderdelen en accessoires.
- Neem alle informatie in deze gebruiksaanwijzing in acht en houd u in het bijzonder aan de veiligheidsvoorschriften. Elke andere bediening geldt als niet in overeenstemming met het gebruiksdoel en kan leiden tot letsel of materiële schade.

3. Veiligheidsvoorschriften



WAARSCHUWING!

Gevaar voor letsel!

Gevaar voor letsel bij kinderen en personen met een lichamelijke, zintuiglijke of verstandelijke beperking (zoals personen met een handicap en ouderen met een lichamelijke en verstandelijke beperking) of met gebrek aan kennis en ervaring (zoals oudere kinderen).

- Bewaar het apparaat en de accessoires buiten het bereik van kinderen.
- Dit apparaat kan worden gebruikt door kinderen vanaf 8 jaar en door personen met een lichamelijke, zintuiglijke of verstandelijke beperking of gebrek aan kennis en/of ervaring, mits iemand toezicht op hen houdt of hun instructie heeft gegeven hoe ze het apparaat veilig kunnen gebruiken en ze hebben begrepen welke gevaren het gebruik van het apparaat met zich meebrengt.
- Kinderen mogen niet met het apparaat spelen.
- Reiniging en onderhoud mogen niet worden uitgevoerd door kinderen, tenzij ze 8 jaar of ouder zijn en er iemand toezicht op hen houdt.
- Houd kinderen jonger dan 8 jaar uit de buurt van apparaat en netstekker/netsnoer.



GEVAAR!

Verstikkingsgevaar!

Er bestaat verstikkingsgevaar door het inademen of inslikken van folie of kleine onderdelen.

- Bewaar al het gebruikte verpakkingsmateriaal (plastic zakken, stukken polystyreen enzovoort) buiten het bereik van kinderen.



GEVAAR!

Gevaar voor een elektrische schok!

Stroomvoerende onderdelen. Er bestaat gevaar voor een elektrische schok of kortsluiting.

- Gebruik voor het opladen van de accu alleen het meegeleverde oplaadstation.
- Het laadstation en de netstekker mogen uitsluitend worden gebruikt in droge ruimtes binnenshuis.
- Sluit de netstekker alleen aan op een volgens voorschrift geïnstalleerd, goed bereikbaar stopcontact. De lokale netspanning moet overeenkomen met de technische gegevens van de netstekker.
- Zorg ervoor dat het stopcontact vrij toegankelijk is, zodat het apparaat zo nodig snel kan worden losgekoppeld van het elektriciteitsnet.
- Trek het netsnoer altijd aan de netstekker uit het stopcontact en trek nooit aan het snoer. Voorkom dat er knikken in het netsnoer komen en dat het snoer ergens klem zit.
- Haal de netstekker onmiddellijk uit het stopcontact wanneer de netstekker, het netsnoer, het laadstation of het apparaat beschadigd is of wanneer er vloeistoffen of vreemde voorwerpen in het apparaat terecht zijn gekomen.
- Gebruik het apparaat alleen in gesloten ruimtes en stel het apparaat niet bloot aan druipe- of spatwater.
- Pak het apparaat tijdens het opladen niet vast met vochtige of natte handen.
- Controleer de stofzuigdweilrobot en het netsnoer voor ingebruikname en telkens na gebruik op beschadigingen.
- Neem het apparaat niet in gebruik als de stofzuigdweilrobot, het netsnoer, de netstekker of het laadstation zichtbaar beschadigd is.
- Wanneer u transportschade vaststelt, neem dan direct contact op met het MEDION Service Center.

-
- Trek bij langere afwezigheid en bij onweer de netstekker uit het stopcontact.
 - Dompel de robotstofzuiger, het laadstation of de netstekker nooit onder in water of een andere vloeistof! Trek vóór reiniging en onderhoud en vóór het aanbrengen en verwijderen van accessoires altijd de netstekker uit het stopcontact.



WAARSCHUWING!

Explosiegevaar!

Bij het opzuigen van brandgevaarlijke vloeistoffen en bepaalde vaste stoffen bestaat er gevaar voor brand of explosie.

- Gebruik het apparaat niet in de directe nabijheid van licht ontvlambare materialen. Zuig geen scherpe of licht ontvlambare voorwerpen en vloeistoffen, zoals lucifers of hete as, op.
- Zuig in geen geval tonerstof (van laserprinters en kopieerapparaten) op.



VOORZICHTIG!

Gevaar voor letsel/schade aan het apparaat!

Bij een onjuist gebruik bestaat er gevaar voor letsel en voor schade aan het apparaat.

- Gebruik het apparaat alleen voor het opzuigen van kleine hoeveelheden stof, vuil en kruimels. Leeg het stofreservoir telkens na gebruik.
- Gebruik het apparaat niet om vloeistoffen of vochtig vuil op te zuigen.
- Voorkom struikelgevaar door geen verlengsnoer te gebruiken en aanwezige personen te wijzen op de aanwezigheid van de stofzuigdweilrobot.

- Haal alle kwetsbare voorwerpen (bijvoorbeeld glas, lampen en vazen) en objecten die vast kunnen komen te zitten in de borstels of opgezogen kunnen worden (bijvoorbeeld snoeren, kleding, kranten en gordijnen) uit het werkgebied voordat u het apparaat gaat gebruiken.
- Dek de sensoren en ventilatiesleuven van de stofzuigdweilrobot niet af.
- Stel het apparaat niet bloot aan extreme omstandigheden. Vermijd:
 - hoge luchtvochtigheid en vocht;
 - extreem hoge en lage temperaturen;
 - direct zonlicht;
 - open vuur.

3.1. Instructies betreffende de gebruikte lithiumionaccu

Het apparaat heeft een verwisselbare lithiumionaccu.



WAARSCHUWING!

Explosiegevaar!

Explosiegevaar als de accu niet op de juiste manier wordt vervangen.

- Verwarm de accu niet verder dan de bij de omgevingstemperaturen genoemde maximumtemperatuur.
- Open de accu nooit.
- Gooi de accu niet in open vuur.
- Voorkom kortsluiting van de accu.
- De accu mag uitsluitend worden vervangen door hetzelfde of een gelijkwaardig type zoals aangegeven door de fabrikant.
- Voer verbruikte accu's af volgens de voorschriften van de fabrikant

4. Inhoud van de levering



GEVAAR!

Verstikkingsgevaar!

Er bestaat verstikkingsgevaar door het inslikken of inademen van kleine onderdelen of folie.

- Houd de verpakkingsfolie uit de buurt van kinderen.

Controleer de levering op volledigheid en informeer ons binnen 14 dagen na aankoop indien de levering niet compleet is.

Het door u gekochte pakket moet het volgende bevatten:

- stofzuigdwelrobot met ingebouwde lithiumionaccu
- afzuigstation incl. stofreservoir
- 2 bevestigingspennen voor de bodemplaat van het afzuigstation
- 1 zijborstel
- 1 reservezijborstel
- 1 reinigingsborstel
- 3 hoofdborstels (1 x siliconenborstel voor dierenharen, 1 x polijstborstel voor glanzende vloer, 1 x combiborstel voor dagelijks gebruik)
- 5 stofzakken
- 1 x HEPA13-filter
- gebruiksaanwijzing

5. Overzicht van het apparaat

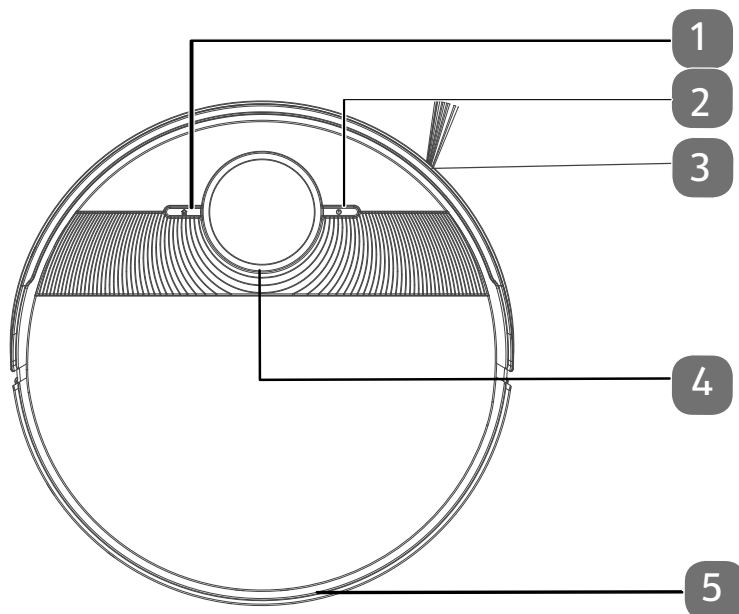

5.1. Bovenkant



Afbeelding vergelijkbaar

- 1) Home-knop om de robot terug te laten komen naar het laadstation
- 2) Aan-uitknop
- 3) Reinigingsborstel aan zijkant
- 4) Bedrijfsled
- 5) Afdekking voor stofreservoir

5.1.1. Functies van de toetsen

Toets	Functie
	<ul style="list-style-type: none">▶ Houd de toets 3 seconden ingedrukt om de stofzuigdweilrobot in of uit te schakelen.▶ Druk op deze toets om het reinigen te starten.▶ .
	<ul style="list-style-type: none">▶ Druk op deze toets om de robot weer naar het laadstation te sturen.
	<ul style="list-style-type: none">▶ Houd deze toets 3 seconden ingedrukt om de wifiverbinding en het aanmelden te starten.

5.1.2. Bedrijfsled

Kleur en status	Toelichting
Led brandt wit	<ul style="list-style-type: none">• Reinigen actief/gepauzeerd• Opladen voltooid
LED knippert wit	<ul style="list-style-type: none">• Batterij wordt opgeladen.
Led brandt geel	<ul style="list-style-type: none">• Robot is in start mode
Led brandt rood	<ul style="list-style-type: none">• Foutmelding
Led uit	<ul style="list-style-type: none">• Opladen beëindigd

5.2. Bovenkant open

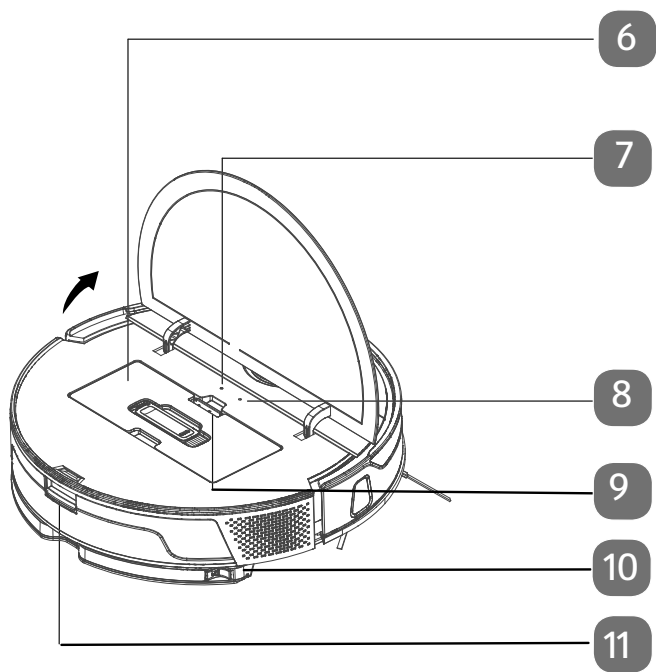

Afbeelding vergelijkbaar

- 6) Stofreservoir
- 7) Wifiled
- 8) RESET
- 9) Toets voor verwijderen van stofreservoir
- 10) Toets voor verwijderen van dweilopzetstuk
- 11) Toets voor verwijderen van watertank

5.3. Bodem

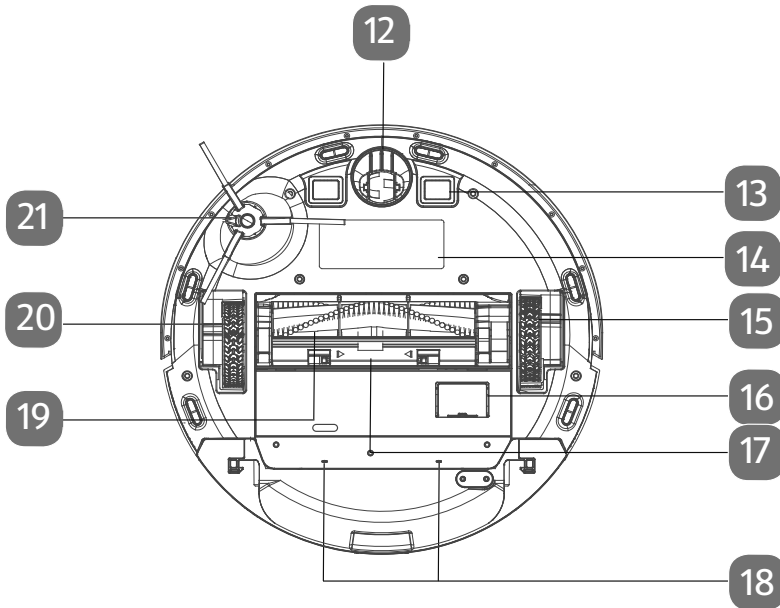

- 12) Loopwiel ter ondersteuning van de bewegingsrichting
- 13) Laadcontacten
- 14) Deksel batterijvak
- 15) Wiel voor aandrijving (rechts)
- 16) Uitlaat opening stofreservoir
- 17) Afdekborstel frame
- 18) Waterafvoer
- 19) Borstel
- 20) Wiel voor aandrijving (links)
- 21) Zijborstel

5.4. Afzuigstation (vooraanzicht)

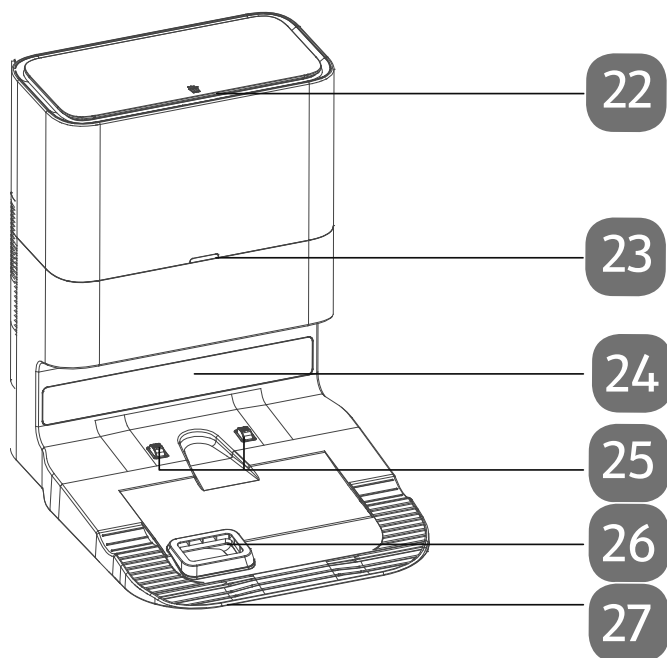

- 22) Bovenafdekking
- 23) Statusled
- 24) Infraroodontvanger
- 25) Laadcontacten
- 26) Stofafzuiging
- 27) Bodemplaat

5.5. Afzuigstation (achteraanzicht)

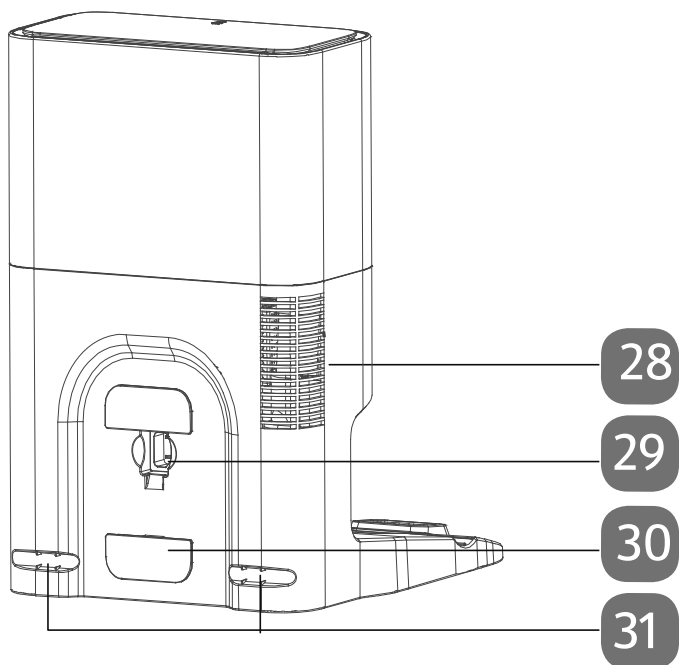

- 28) Opening luchtuitlaat
- 29) Aansluiting netsnoer
- 30) Kabelopwikkeling
- 31) Uitlaatblokkering

5.6. Afzuigstation (onderaanzicht)

DE

FR

NL

ES

IT

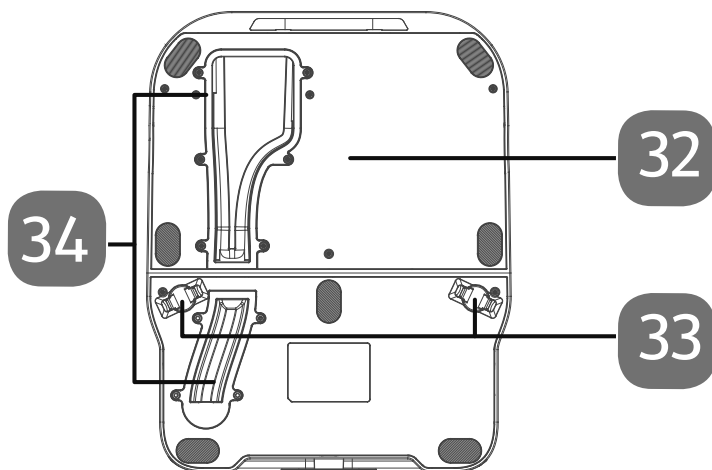

- 32) Bodemplaat
- 33) Bevestigingspennen voor bodemplaat
- 34) Stofafzuiging

6. Ingebruikname

6.1. Het station monteren

- ▶ Haal het station, de bodemplaat en de beide bevestigingspennen uit de verpakking.

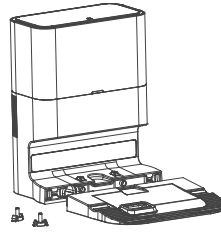

- ▶ Schuif de bodemplaat in de vergrendelingen van het station tot de bodemplaat vastklikt.

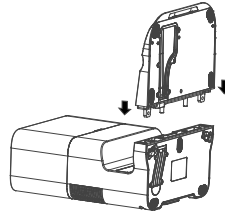

- ▶ Druk beide bevestigingspennen van de bodemplaat in de uitsparingen om de bodemplaat vast te zetten.

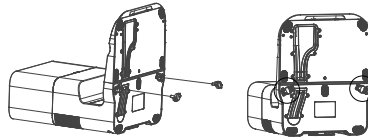

- ▶ Controleer de nieuwe stofzak op eventuele beschadigingen.
- ▶ Open de bovenafdekking van het afzuigstation.
- ▶ Plaats de stofzak in de houder.
- ▶ Sluit de bovenafdekking van het afzuigstation.

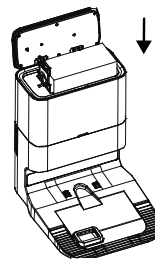

6.2. Het station plaatsen

- ▶ Plaats het laadstation bij een muur met een vlakke ondergrond en vermijd direct zonlicht.

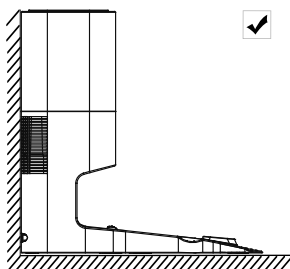

- ▶ Let op: aan de zijkanten is circa 0,5 m vrije ruimte nodig en aan de voorkant circa 1,5 m. De laadcontacten voor de robotstofzuiger moeten vrij toegankelijk zijn.
- ▶ Steek de stekker van de netadapter in het stopcontact.

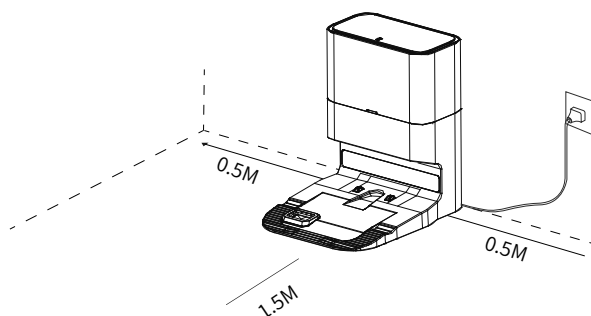

- ▶ Haal alle kwetsbare voorwerpen (bijvoorbeeld glas, lampen en vazen) en objecten die vast kunnen komen te zitten in de borstels of opgezogen kunnen worden (bijvoorbeeld snoeren, kleding, kranten en gordijnen) uit het werkgebied voordat u het apparaat gaat gebruiken.

6.3. Accu opladen

De stofzuigdwelrobot is uitgerust met een lithiumionaccu. Na het uitpakken moet de accu van het apparaat eerst ca. 5 uur lang worden opgeladen. Dit komt het vermogen van de accu op de lange duur ten goede.

- ▶ Houd de aan-uitknop op het apparaat circa 5 seconden ingedrukt om de stofzuigdwelrobot in te schakelen. Er klinkt een melodie.
- ▶ Plaats de stofzuigdwelrobot zo op het laadstation dat de laadcontacten boven elkaar liggen. De melding "**GERÄT WIRD GELADEN**" is hoorbaar.

Het apparaat wordt opgeladen, de bedrijfsled pulseert wit en het controlelampje op het laadstation brandt. Zodra de accu volledig is opgeladen, brandt de bedrijfsled permanent wit. Laad de accu op voor de volgende reiniging.

De stofzuigdwelrobot keert automatisch terug naar het afzuigstation als de accu bijna leeg is. Bij terugkeer naar het station wordt het reinigen onderbroken.



Als de prestaties van de accu duidelijk minder worden, neemt u contact op met het MEDION Service Center.

7. Bediening van de stofzuiger

U krijgt de beste reinigingsresultaten als u alle losse voorwerpen op de vloer verwijdert, zoals gordijnen, kledingstukken, papier, losse kabels en verlengsnoeren.



LET OP!





Gevaar voor materiële schade!

Losse kabels kunnen tijdens het stofzuigen in uw stofzuigdwelrobot verstrikt raken en worden meegezogen. Apparaten kunnen zo bijvoorbeeld van een tafel worden getrokken en daarbij beschadigd raken.

- Zorg ervoor dat alle kabels zich buiten het bereik van het apparaat bevinden.





Verwijder voor gebruik op vloerbedekking de borstels van de robot. Deze stofzuigdwelrobot is niet geschikt voor gebruik op hoogpolig tapijt.

- ▶ Controleer of het stofreservoir schoon en leeg is en of het filter op de juiste manier is aangebracht.
- ▶ Plaats de robot op een vrije plaats in de kamer.
- ▶ Houd de aan-uitknop  op het apparaat circa 5 seconden ingedrukt om de stofzuigdwelrobot in te schakelen. Er klinkt een korte melodie.
- ▶ Druk opnieuw op de aan-uitknop  op het apparaat om het reinigen te starten. De melding "**REINIGUNG WIRD GESTARTET**" is hoorbaar. De bedrijfsled brandt permanent wit.
- ▶ Druk opnieuw op de aan-uitknop  om het reinigen te onderbreken. De melding "**PAUSIERT**" is hoorbaar.
- ▶ Druk nogmaals op de aan-uitknop  als u het reinigen wilt voortzetten. De melding "**REINIGUNG WIRD FORTGESETZT**" is hoorbaar.



Als de accu bijna leeg is, keert de stofzuigdwelrobot automatisch terug naar het laadstation. Bij terugkeer naar het laadstation wordt het reinigen onderbroken.

- ▶ Druk op de Home-knop  om de stofzuigdwelrobot naar het laadstation te laten rijden. De melding "RÜCKKEHR ZUR LADESTATION" is hoorbaar.
- ▶ De bedrijfsled knippert wit tot de stofzuigdwelrobot het laadstation heeft bereikt. De melding "**GERÄT WIRD GELADEN**" is hoorbaar.
- ▶ Houd de aan-uitknop  circa 5 seconden ingedrukt om de stofzuigdwelrobot volledig uit te schakelen. De melding "**AUF WIEDERSEHEN**" is hoorbaar.
- ▶ Reinig regelmatig bij een uitgeschakeld apparaat de zuigopening en leeg na ieder gebruik het stofreservoir.



LET OP!

Gevaar voor materiële schade!

Losse kabels kunnen tijdens het stofzuigen in uw robotstofzuiger vast komen te zitten en worden meegezogen. Apparaten kunnen zo bijvoorbeeld van een tafel worden getrokken en daarbij beschadigd raken.

- Zorg ervoor dat alle kabels zich buiten het bereik van het apparaat bevinden.



Een laag accuniveau wordt aangegeven door rood oplichten van de bedrijfsindicatie, een akoestisch waarschuwingssignaal en een bijbehorende spraakmelding. Als de accu bijna leeg is, keert de robotstofzuiger automatisch terug naar het laadstation.

7.1. Gebruik scenario's van de borstels

Voor een efficiënt en grondig schoonmaakresultaat gebruikt u de meegeleverde borstels.

Gebruik het hieronder afgebeelde overzicht voor het respectieve vloertype.

- ▶ Schakel het apparaat uit en plaats het op een vlakke ondergrond.
- ▶ Druk de twee vergrendelingen van het borstellijstje naar binnen en til het borstellijstje eraf.

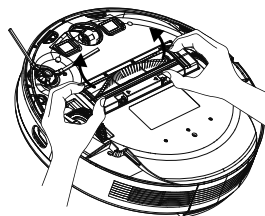

- ▶ Verwijder de borstel uit de aanzuigopening.

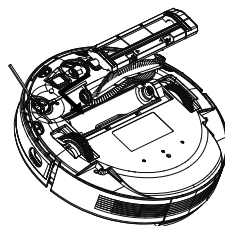

- ▶ Stop nu de borstel terug in de opening.
- ▶ Druk het borstellijstje terug op de aanzuigopening.

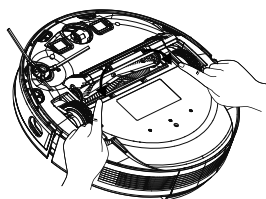

Borstel

Gebruik scenario

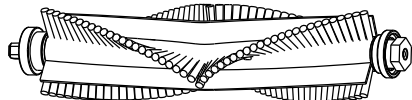

Geschikt voor alle vloerbedekkingen

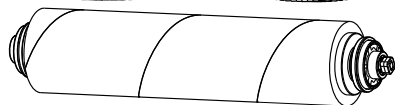

Harde vloer, tegels en houten vloer



Tapijt

8. Dweilmodus



LET OP!

Gevaar voor materiële schade!

Door het vrijkomen van water/vloeistoffen kan er op de vloer waterschade ontstaan.

- Gebruik de stofzuigdweilrobot alleen op tegels en vloeistofdichte vloeren.

8.1. Voorbereiden van de watertank

- ▶ Haal de watertank uit het apparaat.

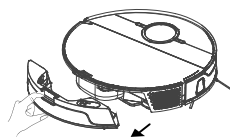

- ▶ Open de afsluitkap van de watertank.
- ▶ Vul de watertank met leidingwater.

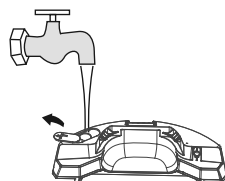

LET OP!

Gevaar voor materiële schade!

Additieven (reinigingsmiddelen enzovoort) in het water of gedestilleerd of gedemineraliseerd water kunnen schade aan het apparaat veroorzaken.

- Gebruik alleen leidingwater.
- ▶ Sluit de afsluitkap van de watertank.

- ▶ Dompel de dweildoek in water en wring deze uit tot deze niet meer druppelt.
- ▶ Schuif de dweildoek in de geleiders van het dweilopzetstuk.

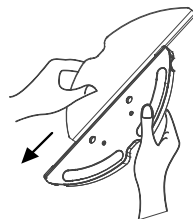

- ▶ Druk dan de dweildoek stevig op de bevestigingspads aan de onderkant van de watertank.
- ▶ Zet de stofzuigdweilrobot weer op zijn wielen.

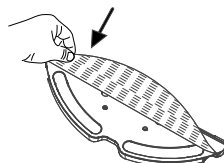

- ▶ Plaats de watertank weer in de stofzuigdweilrobot.
- ▶ Druk op de aan-uitknop om de vochtige reiniging te starten.

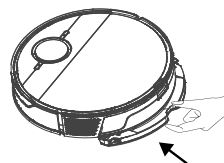

- ▶ Druk om de dweildoek na het reinigen weer te verwijderen op de ontgrendeling van het dweilopzetstuk en trek de dweildoek naar achteren toe uit het apparaat.

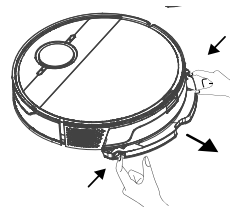

- ▶ Maak na elke reiniging met water de watertank leeg en verwijder de dweildoek.
- ▶ Laat beide minstens 24 uur drogen.

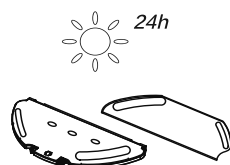

9. Besturing van de stofzuigdweilrobot via de app

De stofzuigdweilrobot kan met een smartphone of tablet volledig worden bediend via de MEDION® Life+ app (besturingsapp). De MEDION® Life+ app kan via Google Play Store (Android-toestellen) of via de Apple App Store (Apple-toestellen) worden gedownload.

9.1. Systemvereisten

- Smartphone/tablet met minstens wifi 802.11 b/g
- 2,4 GHz wifinetwerk
- Android™ 7 of hoger
- iOS 12 of hoger
- Installatie van de MEDION® Life+ app op uw smartphone of tablet.



Bediening met de MEDION® Life+ app werkt alleen in een wifinetwerk van 2,4 GHz. Gebruik in een wifinetwerk van 5 GHz is niet mogelijk.

9.2. Installatie via Google Play Store® of Apple® App Store

- ▶ Sluit de stofzuigdweilrobot aan op het netsnoer of plaats hem in het laadstation.
- ▶ Scan de hiernaast afgebeelde QR-code.
Via de QR-code gaat u naar de **Google Play Store®** of de **Apple® App Store** en kunt u de besturingsapp downloaden.
- ▶ Installeer de app en volg hierbij de instructies voor de installatie op het beeldscherm.



Om de applicatie te kunnen installeren, moet er verbinding met internet zijn.



De installatie kan bij verschillende besturingssystemen afwijken.

10. App downloaden

Download de app MEDION® Life+ gratis op uw smartphone/tablet om van alle functies van uw laserrobot gebruik te kunnen maken.

- ▶ Scan hiervoor gewoon de volgende QR-code of bezoek de Play Store (Android™) of App Store (iOS®) en zoek daar naar "MEDION Life+".



Voor het gebruik van de app is een klantaccount vereist. Hiervoor hebt u een geldig e-mailadres nodig. Volg de aanwijzingen in de app.

11. Apparaat in app koppelen

- ▶ Open de app MEDION® Life+.
- ▶ Als u nog geen apparaat in de app MEDION® Life Plus hebt aangemeld, druk dan op de knop **APPARAAT TOEVOEGEN** (zie afb. 1).
Als u al een apparaat in de app hebt gekoppeld, klik dan rechtsboven op **+**.
- ▶ Kies de apparaatcategorie **LASERROBOTSTOFZUIGER** (zie afb. 2).

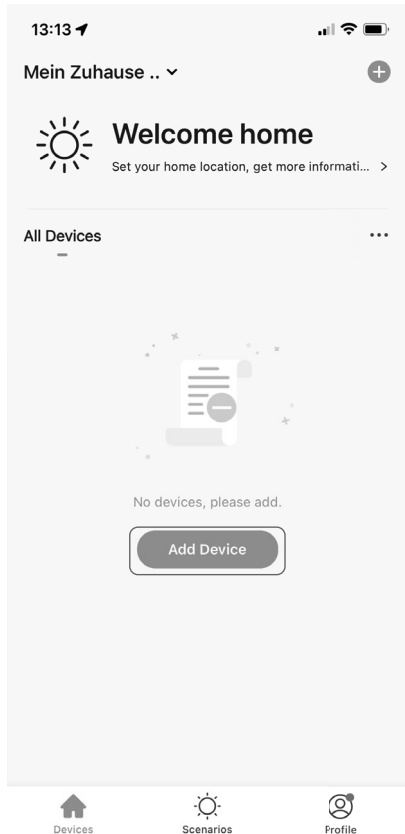

Afb. 1

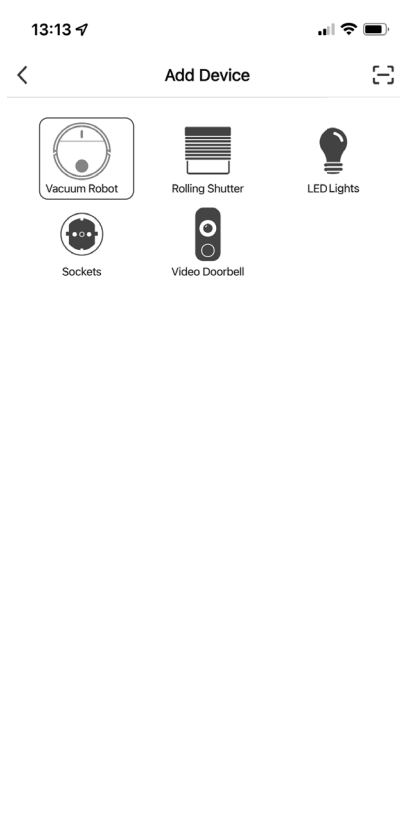

Afb. 2

- ▶ Voer in de volgende stap het wachtwoord van uw wifinetwerk in (zie **afb. 3**) en druk vervolgens op **VOLGENDE**.



Als het gewenste wifinetwerk niet wordt voorgesteld, voer dan de netwerknaam handmatig in. Let daarbij goed op het gebruik van hoofdletters en kleine letters. De ingevoerde naam moet identiek zijn aan de netwerknaam in de wifi-instellingen.

- ▶ Druk nu rechtsboven op **EZ-MODUS** (zie **afb. 4**).

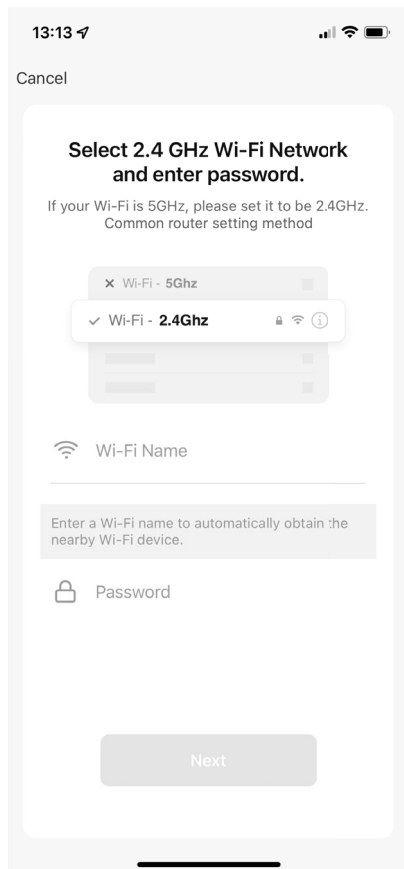

Afb. 3

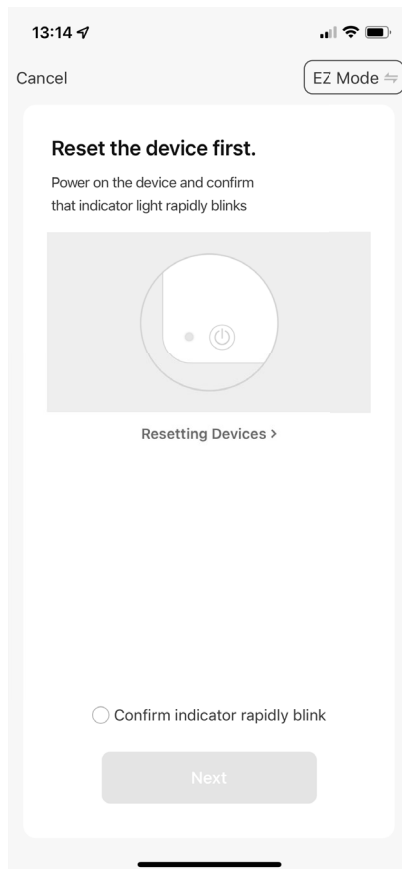

Afb. 4

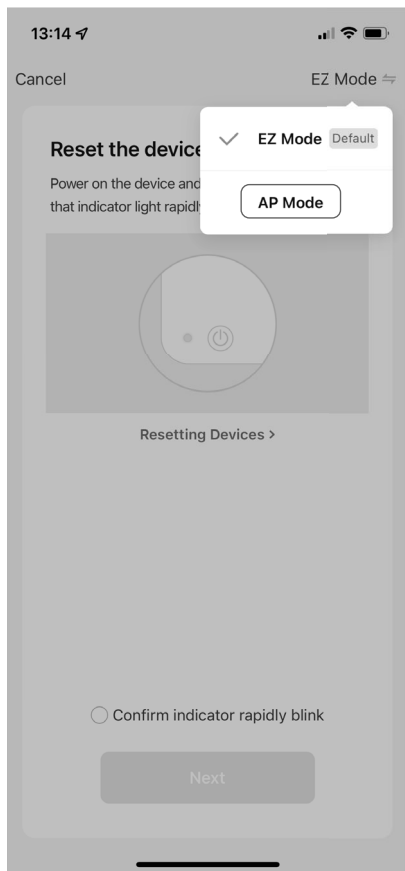
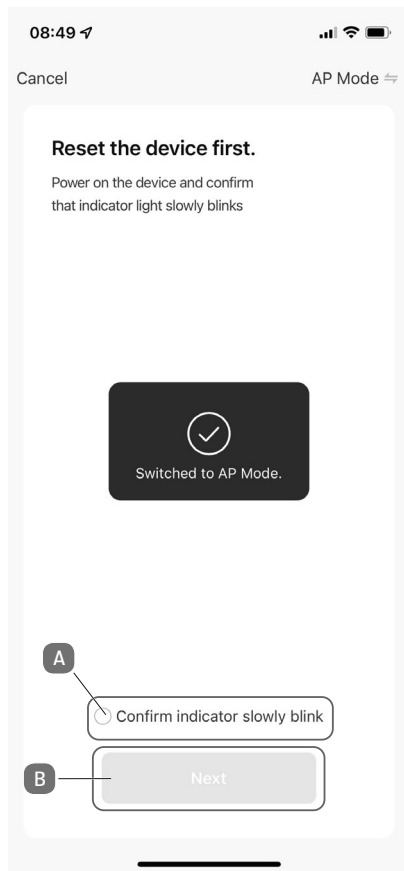

- ▶ Kies in het keuzevenster de **AP-MODUS** (zie **afb. 5**).
- Er verschijnt een bevestiging dat op de AP-modus is overgeschakeld (zie **afb. 6**).
- ▶ Plaats het vinkje bij **VOLGENDE STAP (A)** en druk vervolgens op **VOLGENDE (B)**.

**Afb. 5****Afb. 6**

Vervolgens moet de robotstofzuiger in de koppelingsmodus worden gebracht.

- ▶ Plaats het apparaat hiervoor op het (op het elektriciteitsnet aangesloten) dockingstation of zorg ervoor dat de robotstofzuiger voldoende is opgeladen.
- ▶ Houd de power-toets  op het apparaat enkele seconden ingedrukt om de robotstofzuiger in te schakelen.

De led licht een paar keer op en blijft vervolgens branden. Daarnaast geeft het apparaat spraakfeedback.

- ▶ Houd de powertoets  en de hometoets  tegelijk gedurende enkele seconden ingedrukt om de robotstofzuiger in de koppelingsmodus te brengen (**zie afb. 7**).

De spraakfeedback van het apparaat geeft aan als de robot met succes in de koppelingsmodus is gebracht.

- ▶ Open de klep van de robot en controleer of de wifiled (onder de klep) knippert/pulseert.

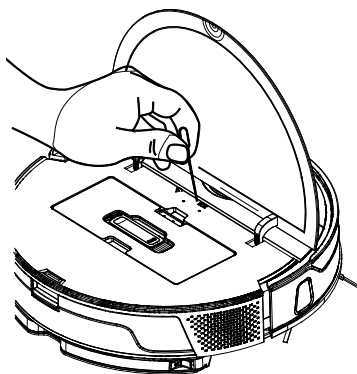

Afb. 7

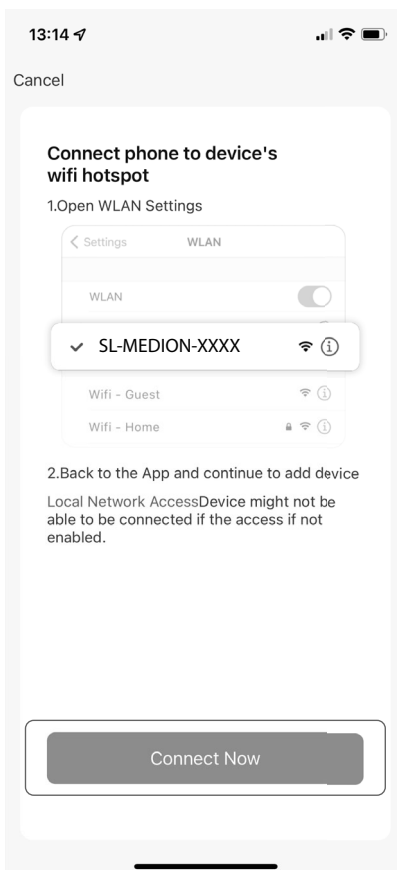

Afb. 8

Ga verder met de installatie in de app.

- ▶ Klik in de indicatie onderaan op **NU VERBINDEN** (**zie afb. 8**).



Onder Android wordt u automatisch naar de wifi-installatie geleid. Onder iOS moet u in bepaalde omstandigheden nog handmatig naar het wifimenu navigeren.

- ▶ Selecteer nu op uw smartphone/tablet onder “Beschikbare netwerken” het netwerk van de robotstofzuiger **SL-MEDION-XXX** (zie **afb. 9**).
- ▶ Wacht tot de verbinding tot stand is gebracht (normaal gesproken met een vinkje naast de netwerknaam aangegeven, **zie afb. 10**).

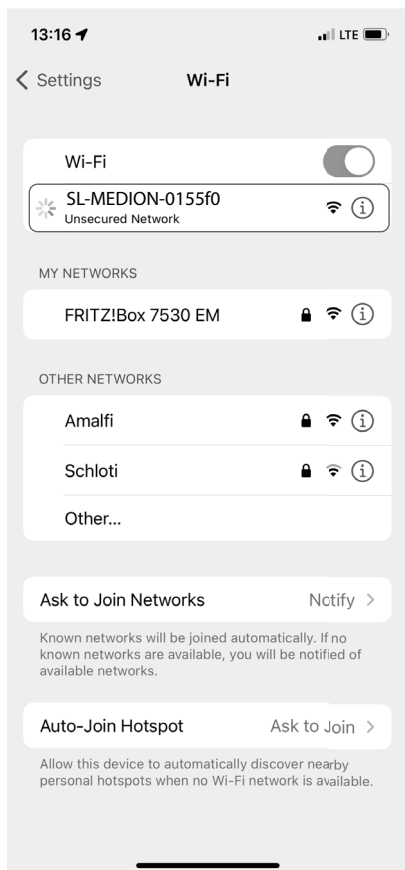
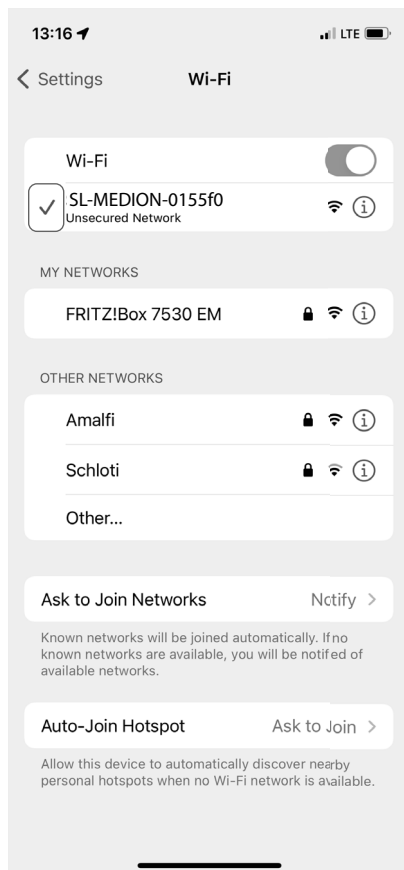
**Afb. 9****Afb. 10**

- ▶ Keer na een succesvolle verbinding met de hotspot van het apparaat (“SL-MEDION-XXX”-netwerk) naar de app terug.



Bevestig eventuele pop-upberichten door aan te geven dat “SL-MEDION-XXX” niet met het internet is verbonden. Bevestig eveneens dat de app MEDION Life+ apparaten in uw netwerk mag vinden en toevoegen. Een verbinding is anders niet mogelijk.

In de app wordt automatisch gestart met verbinding maken (**zie afb. 11**).

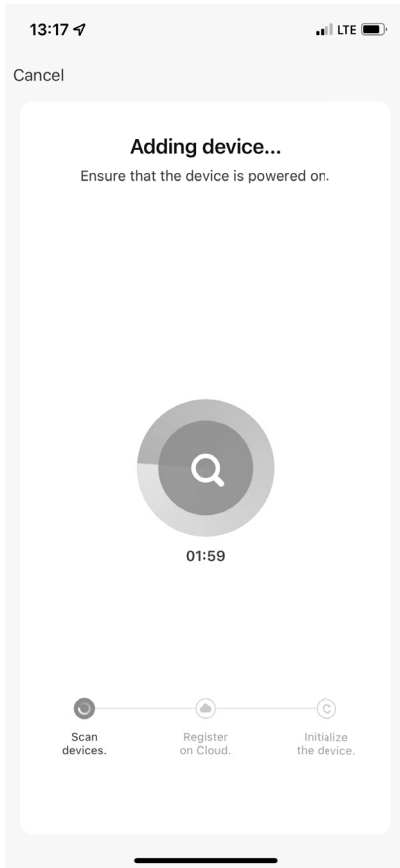

Afb. 11

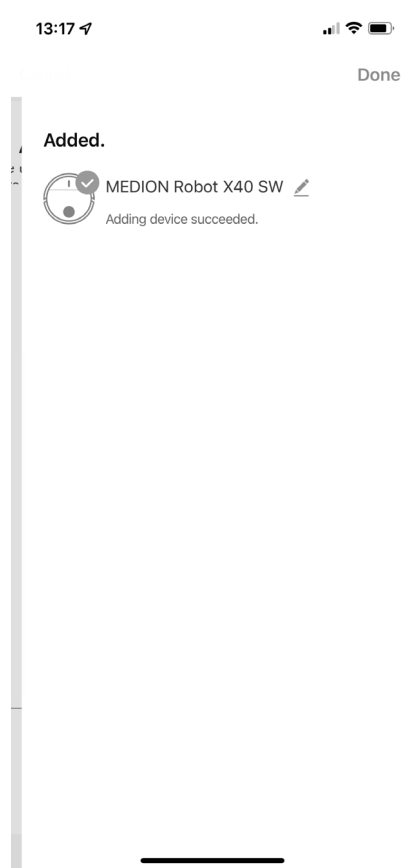

Afb. 12

Na een succesvolle verbinding wordt een bevestiging weergegeven dat het apparaat is toegevoegd (**zie afb. 12**).

- ▶ U hebt nu nog de optie om uw robotstofzuiger een andere naam te geven. Daarna kunt u het apparaat in de apparaatlijst selecteren (**zie afb. 13**).

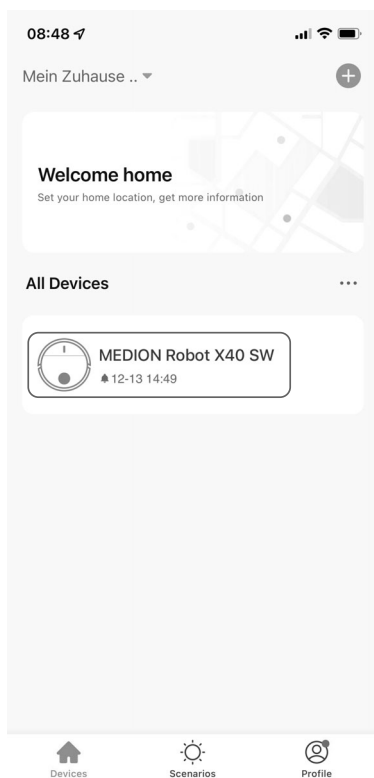
**Afb. 13**

- Om een kaart van uw ruimtes aan te maken, moet de robot een verkenning-rit starten. Klik hiervoor zoals op **afb. 14** weergegeven in de **AUTO-MODUS (A)** op **START (B)**.

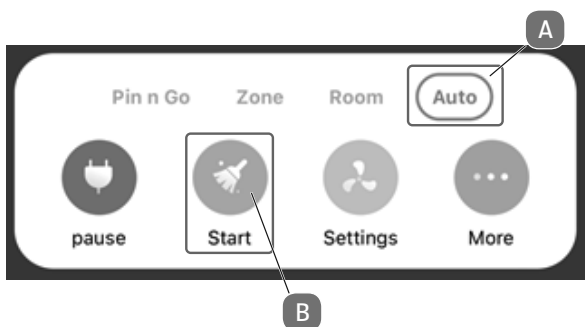
**Afb. 14**

U kunt nu alle functies van uw robotstofzuiger met behulp van de app gebruiken.

12. Reiniging en onderhoud



WAARSCHUWING!

Gevaar voor een elektrische schok!

Er bestaat gevaar voor een elektrische schok of kortsluiting door onderdelen die onder spanning staan.

- Dompel de stofzuigdweilrobot, het laadstation of de netadapter nooit onder in water of vloeistoffen!
- Reinig het apparaat en alle accessoires alleen droog of met een licht bevochtigde doek.
- Schakel het apparaat volledig uit en trek vóór elke reinigings- en onderhoudsbeurt en vóór het monteren en demonteren van de accessoires de stekker uit het stopcontact.
- ▶ Gebruik voor het reinigen van het oppervlak van het apparaat geen reinigingsmiddelen of bijtende of gasvormige reinigingsmiddelen. Neem het oppervlak van de stofzuigdweilrobot en het laadstation af met een licht bevochtigde doek.

12.1. Reiniging van het stofreservoir van het station

We adviseren om het stofreservoir en het station regelmatig te reinigen en om de stofzak na maximaal een maand te vervangen.

- ▶ Ontkoppel het station volledig van de stroom.
- ▶ Trek hiervoor de stekker uit het stopcontact.
- ▶ Open vervolgens de bovenafdekking van het afzuigstation.
- ▶ Neem de gevulde stofzak naar boven toe uit.

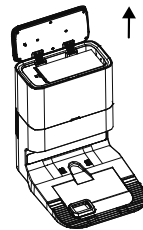

- ▶ Doe de gevulde stofzak in een geschikte afvalbak.

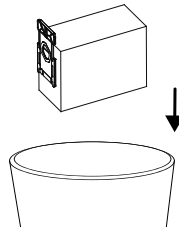

- ▶ Zorg ervoor dat de schuif van de nieuwe stofzak vóór gebruik geopend is.

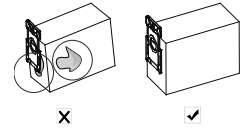

- ▶ Plaats de nieuwe stofzak in de houder.
- ▶ Controleer de correcte positie van de stofzak.

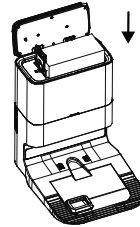

- ▶ Sluit de bovenafdekking van het station.
- ▶ Steek de stekker van het netsnoer weer in het stop-contact.

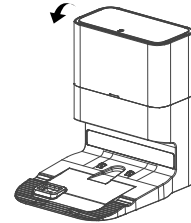

12.2. Het stofreservoir van de stofzuigdweilrobot reinigen

Wij adviseren het stofreservoir regelmatig te reinigen. Ga hiervoor als volgt te werk:

- ▶ Klap de afdekking van het stofreservoir omhoog.
- ▶ Haal het stofreservoir naar boven uit het apparaat.
- ▶ Maak het stofreservoir leeg boven een afvalbak.

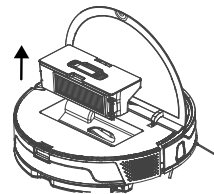

- ▶ Verwijder de filterafdekking door deze licht van het stofreservoir te trekken.
- ▶ Verwijder de filterafdekking en het filter.

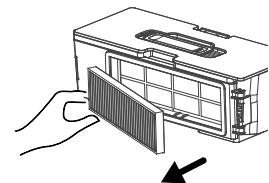

- ▶ Reinig het stofreservoir, de watertank en het filter met leidingwater en bijvoorbeeld een reinigingskwast.

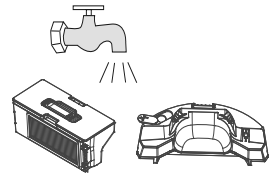

- ▶ Laat na reiniging het stofreservoir, de watertank en het filter ca. 24 uur drogen.

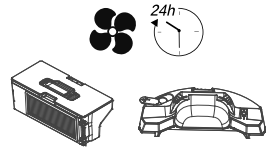

- ▶ Plaats het filter weer in de filterhouder door de procedure in omgekeerde volgorde uit te voeren.

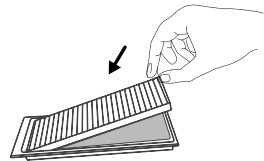

- ▶ Druk de filterhouder met de afdekking weer in het stofreservoir.

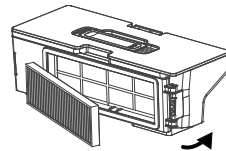

- ▶ Plaats het stofreservoir terug.
- ▶ Plaats de watertank terug.
- ▶ Sluit de bovenafdekking van de robot.

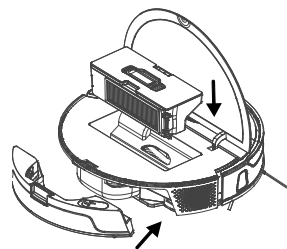

12.3. Zijborstels reinigen

Wij adviseren om ook de zijborstels regelmatig te reinigen. Ga hiervoor als volgt te werk:

- ▶ Schakel het apparaat uit en leg het met de onderkant naar boven op een vlakke ondergrond.
- ▶ Verwijder vuil en haren van de borstels.
- ▶ Verwijder vastzittend vuil op de borstel met een vochtige doek.

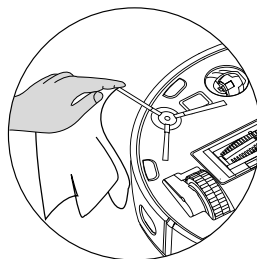

Afbeelding vergelijkbaar

Verwijder de zijborstels voor een betere reiniging als zich haren of ander vuil om de zijborstels of de bijbehorende houder hebben gewikkeld.

- ▶ Trek de borstel voorzichtig omhoog van het apparaat af.
- ▶ Breng na de reiniging de borstel weer aan door de borstel loodrecht op de aandrijfjas te plaatsen en aan te drukken tot u een lichte klik hoort als bevestiging van de vergrendeling.
- ▶ Wij adviseren om de borstels afhankelijk van de slijtage met intervallen van 3-6 maanden te vervangen zodat het volledige zuigvermogen van de stofzuigdwelrobot gewaarborgd is. Voor accessoires kunt u contact opnemen met het MEDION Service Center.

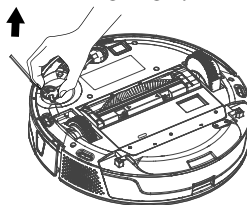

Als de borstels verbogen zijn, kan het helpen om de borstels in heet water te leggen zodat de borstels weer hun oorspronkelijke vorm krijgen.

12.4. Loopwiel reinigen

- ▶ Til het voorste loopwiel omhoog en maak het los uit de bevestiging.
- ▶ Verwijder het aanwezige vuil met een licht vochtige doek.
- ▶ Bevestig na de reiniging het loopwiel op de oorspronkelijke positie door het licht aan te drukken.

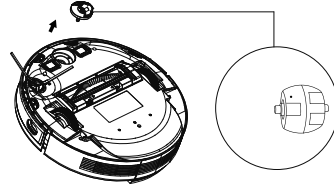

12.5. Zuigopening en borstel reinigen

Nadat de stofzuigdwelrobot enige tijd is gebruikt, is het mogelijk dat zich bij de zuigopening vuil en stof heeft opgehoopt. Hierdoor kan het zuigvermogen afnemen. Voor een constant zuigvermogen moet de zuigopening regelmatig worden gereinigd.

- ▶ Schakel het apparaat uit en plaats het apparaat op een vlakke ondergrond.
- ▶ Duw beide vergrendelingsnokken van het borstelframe naar binnen en til het borstelframe op.
- ▶ Verwijder de borstel uit de zuigopening.

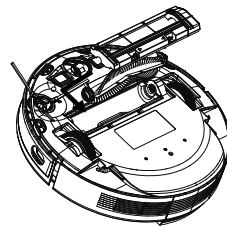
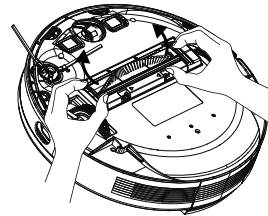

- ▶ Verwijder het vuil en stof rondom en in de zuigopening en gebruik hiervoor een vochtige doek.

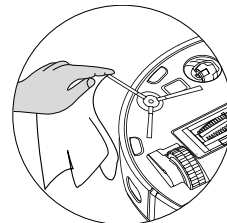

-
- ▶ Als er lange haren of draden rond de borstel zijn gewikkeld, snijdt u deze door. Daarna maakt u de borstel grondig schoon.
 - ▶ Plaats de borstel nu weer in de opening.
 - ▶ Druk het borstelframe weer op de zuigopening.

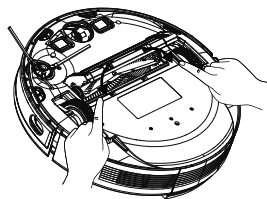

12.6. Reiniging van de laadcontacten

- ▶ De laadcontacten van het laadstation en van de robotstofzuiger reinigt u met een geschikte droge doek.

12.7. Buiten gebruik stellen

- ▶ Als u de robot langere tijd niet zult gebruiken, laadt u de accu volledig op, trekt u de stekker uit het stopcontact, reinigt u het apparaat en bergt u het apparaat op een droge plaats op.

13. Probleemoplossing

Bij een storing van het apparaat knippert de bedrijfsled rood en is een bijbehorende melding hoorbaar. Ga eerst na of u het probleem aan de hand van het onderstaande overzicht zelf kunt oplossen.

- ▶ Probeer in geen geval om de stofzuigdweilrobot zelf te repareren. Neem als een reparatie nodig is contact op met ons Service Center of een ander professioneel reparatiebedrijf.

Fout	Gesproken melding	Mogelijke oorzaak	Oplossing
De botssensor aan de voorkant is geblokkeerd.	Error 1: Front bumper stuck.	De stootstang is geblokkeerd.	▶ Verwijder eventueel vuil of blokkeringen.
Defect aan een van de wielen.	Error 2: Wheel stuck. Check the wheel, and move it to a new position.	Een van de wielen is vuil of geblokkeerd.	▶ Controleer het aandrijf wiel links, rechts en voor. ▶ Verwijder eventueel vuil of blokkeringen.
Fout in zijborstel	Error 3: Side brush stuck.	De zijborstel is vuil of geblokkeerd.	▶ Verwijder eventueel vuil of blokkeringen.
Borstelfout	Error 4: Rolling brush stuck. Remove and clean the rolling brush	De borstelrol is vuil of geblokkeerd.	▶ Verwijder eventueel vuil of blokkeringen.
Positioneringsfout	Error 5: Device trapped. Clear the surrounding area.	De stofzuigdweilrobot staat niet op een vlakke ondergrond of is verkeerd gepositioneerd.	▶ Plaats de stofzuigdweilrobot weer op een vlakke ondergrond of positioneer de robotstofzuiger opnieuw.

Fout	Gesproken melding	Mogelijke oorzaak	Oplossing
Zij-sensor is geblokkeerd.	Error 6: Anti-drop sensor blocked, please wipe.	Robot heeft geen contact met de vloer. Valsensor is geblokkeerd.	<ul style="list-style-type: none">▶ Verander de positie van de robot. Als de fout zich nog steeds voordoet, reinigt u de zijsensor.▶ Verwijder het obstakel.
Wiel is geblokkeerd	Error 7: Wheel des-pended. Please move device to a new position.	Een van de wielen is geblokkeerd.	<ul style="list-style-type: none">▶ Controleer het aandrijf wiel links, rechts en voor.▶ Verwijder eventueel vuil of blokkeringen.
Accu leeg	Error 8: Low battery. Shutting down device. Please charge your device.	Het accuniveau is laag. De accu is leeg.	<ul style="list-style-type: none">▶ Laad de stofzuigdwielrobot weer op op het laadstation.
De voorsensor is vuil.	Error 11: Front Infrared Sensor needs cleaning.	Voorsensor is vuil.	<ul style="list-style-type: none">▶ Reinig de voorsensor.
Richtingssensor aan rechterkant is geblokkeerd of vuil	Error 12: The right along-wall sensor is blocked. Please wipe it.	Richtingssensor aan rechterkant is vuil.	<ul style="list-style-type: none">▶ Controleer de zijdelingse richtings-sensoren.▶ Reinig de richtingssensoren.
Robot is gekanteld	Error 13 Device tilted. Please put the device on a flat surface to start	Robot is gekanteld of staat niet meer op een vlakke ondergrond.	<ul style="list-style-type: none">▶ Leg de robot op een vlakke ondergrond om deze te starten.

Fout	Gesproken melding	Mogelijke oorzaak	Oplossing
Het stofreservoir of de filters zijn verwijderd of niet correct geïnstalleerd.	Error 14: Please install dust collector and filter.	Het stofreservoir of het filter is verwijderd of niet correct geïnstalleerd.	<ul style="list-style-type: none"> ▶ Controleer of het filter en het stofreservoir correct zijn aangebracht. ▶ Plaats het stofreservoir en het filter.
Onvoldoende water in watertank.	Error 16: Insufficient water. Add water.	Er zit te weinig water in de watertank.	<ul style="list-style-type: none"> ▶ Vul de watertank met water. ▶ Controleer of de slangverbinding met de pomp onderbroken is.
Positioneringsfout	Error 17: Virtual boundry detected. Move device to a different area.	De robot is tijdens de startfase te dicht bij een begrensd gedeelte gepositioneerd.	<ul style="list-style-type: none"> ▶ Verander de positie van de robot. ▶ Zet de robot weer aan.
Fouten in het doorsturen van de plaatsbepaling tijdens de gegevensoverdracht van de lasersensor (LiDAR-module)	Error 20: Front laser sensor may be blocked, please wipe it.	De LiDAR-module (lasersensor) wordt door een obstakel geblokkeerd of is vuil en geeft hierdoor verkeerde informatie over de plaatsbepaling door aan de robot.	<ul style="list-style-type: none"> ▶ Verander de positie van de robot. ▶ Controleer de lasersensor (LiDAR-module) op verontreiniging. ▶ Reinig de sensor.
Obstakelherkennings-sensor geblokkeerd.	Error 21: Front obstacle avoidance sensor is blocked, please wipe it.	Obstakelherkennings-sensor geblokkeerd.	<ul style="list-style-type: none"> ▶ Verander de positie van de robot. ▶ Reinig de sensor.

14. Accu vervangen en afvoeren



VOORZICHTIG!

Gevaar voor letsel.

Er bestaat gevaar voor letsel bij contact met de uitgenomen accu's.

- Houd de uitgenomen accu's uit de buurt van kinderen, gooi ze niet in het vuur, sluit ze niet kort en haal ze niet uit elkaar.
 - Stel uit een apparaat gehaalde accu's niet bloot aan extreme omstandigheden, bijvoorbeeld aan de warmte van radiatoren of direct zonlicht! Verhoogd risico op lekkage!
 - Vermijd contact met de huid, ogen en slijmvliezen. Spoel bij contact met accuzuur de betreffende lichaamsdelen onmiddellijk af met overvloedig schoon water en raadpleeg direct een arts.
- ▶ Verwijder de accu voordat u de robotstofzuiger afvoert en bij een defect aan de accu.
 - ▶ Zorg ervoor dat de accu bij verwijdering helemaal leeg is.
 - ▶ Schakel het apparaat uit, trek eventueel de stekker uit het stopcontact en verwijder het netsnoer uit het apparaat.
 - ▶ Draai de twee schroeven aan de onderkant van de robotstofzuiger met een kruiskopschroevendraaier los en open het accuvak.
 - ▶ Draai de schroef van de accuafdekking los.
 - ▶ Open de afdekking.
 - ▶ Haal de stekker van de accu voorzichtig uit de aansluiting.
 - ▶ Haal de accu uit het apparaat.
 - ▶ Vervang de oude accu en monteer de nieuwe accu door de procedure in omgekeerde volgorde uit te voeren.
 - ▶ Voer de accu op een milieuvriendelijke manier af (zie „15. Afvalverwerking“ op pagina 148).
 - ▶ Sluit het accuvak met de twee schroeven.
 - ▶ Voor vragen over aanschaf of vervanging van de accu neemt u contact op met het MEDION Service Center.

15. Afvalverwerking



VERPAKKING

Het apparaat zit ter bescherming tegen transportschade in een verpakking. Verpakkingen zijn gemaakt van materialen die milieuvriendelijk kunnen worden afgevoerd en vakkundig kunnen worden gerecycled.



APPARAAT

Gebruikte apparaten mogen niet bij het normale huisvuil worden gedaan.

Volgens richtlijn 2012/19/EU moet het apparaat aan het einde van de levensduur volgens de voorschriften worden afgevoerd.

Hierbij worden voor hergebruik geschikte stoffen in het apparaat gerecycled, zodat belasting van het milieu wordt voorkomen.

Lever het apparaat in bij een inzamelpunt voor oude elektrische apparaten of bij een afvalsorteercentrum. Haal van tevoren de batterijen of accu's uit het apparaat en geef deze gescheiden af bij een inzamelpunt voor oude batterijen.

Neem voor meer informatie contact op met het lokale afvalverwerkingsbedrijf of met uw gemeente.



BATTERIJEN/ACCU'S

Lege batterijen of accu's horen niet thuis bij het huisvuil. Batterijen of accu's moeten volgens de lokale voorschriften worden afgevoerd. Hiervoor zijn er bij winkels die batterijen verkopen en bij lokale inzamelpunten bakken aanwezig waarin deze kunnen worden gedeponeerd. Neem voor meer informatie contact op met uw lokale afvalverwerkingsbedrijf of uw gemeente.

Bij de verkoop van batterijen of accu's en bij de levering van apparaten die batterijen of accu's bevatten, zijn wij verplicht om u te wijzen op het volgende:

Als consument bent u wettelijk verplicht om gebruikte batterijen of accu's in te leveren.

Het symbool met de doorgekruiste afvalbak geeft aan dat de batterijen of accu's niet bij het huisvuil mogen worden gedaan.

16. Technische gegevens

DE

FR

NL

ES

IT

Stofzuigdwelrobot

Geluidsniveau:	60 dB (lichte modus) 63 dB (standaardmodus) 65 dB (hoge modus) 68 dB (zeer hoge modus)
Inhoud stofreservoir:	0,45 l
Inhoud watertank:	0,35 l
Actieradius via wifi in gesloten ruimten:	tot ca. 10 m
Bedrijfstijd:	Laag zuigvermogen: ~ 200 min. Gemiddeld zuigvermogen: ~ 120 min. Hoog zuigvermogen: ~ 100 min. Zeer hoog zuigvermogen ~ 90 min.
Gewicht:	ca. 3,8 kg
Afmetingen:	ca. 355 x 85 mm

Afzuigstation

Zuigcapaciteit	>25 kPa
Volume	<82 dB
Gewicht:	ca. 4,8 kg
Inhoud stofzak	2,5 l
Afmetingen:	ca. 310 x 400 x 390 mm

Accu

Type	Lithiumionaccu
Model	D093-4S2P
Fabrikant	BYD Company Limited
Nominale spanning	14,4 V  5000 mAh
Vermogen	72 Wh
Cellen	8
Oplaadtijd	ca. 300 min.

17. EU-conformiteitsinformatie

 Hierbij verklaart MEDION AG dat dit apparaat in overeenstemming is met de fundamentele eisen en de overige geldende voorschriften:

- RE-richtlijn 2014/53/EU
- RoHS-richtlijn 2011/65/EU.

Volledige verklaringen van overeenstemming zijn te vinden op www.medion.com/conformity.

18. Service-informatie

Wanneer uw apparaat niet zoals gewenst of verwacht functioneert, neem dan contact op met onze klantenservice. U heeft verschillende mogelijkheden, om met ons contact op te nemen:

- In onze Service-Community vindt u andere gebruikers en onze medewerkers en daar kunt u uw ervaringen uitwisselen en uw kennis delen. U vindt onze Service-Community onder community.medion.com.
- U kunt natuurlijk ook ons contactformulier gebruiken onder www.medion.com/contact.
- En bovendien staat ons serviceteam ook via de klantenservice of per post ter beschikking.

Nederland	
Openingstijden klantenservice	Klantenservice
Ma - vr: 07.00 - 23.00 uur Za - zo: 10.00 - 18:00 uur	① 0900 - 2352534
Buiten deze tijden kunt u op het genoemde nummer te allen tijde gebruik maken van onze voicemaildienst met terugbeloptie.	
België & Luxemburg	
Openingstijden klantenservice	Klantenservice (België)
Ma - vr: 09:00 - 19:00	① 02 - 200 61 98
	Klantenservice (Luxemburg)
	① 34 - 20 808 664

Serviceadres

MEDION B.V.
John F.Kennedylaan 16a
5981 XC Panningen
Nederland



Deze en vele andere gebruiksaanwijzingen staan ter beschikking om te downloaden via het serviceportaal www.medionservice.com.

Ook kunt u de QR-code hiernaast scannen en de gebruiksaanwijzing via het serviceportaal downloaden op uw mobiele eindapparaat.

19. Colofon

Copyright © 2022

Laatst gewijzigd op: 26.07.2022

Alle rechten voorbehouden.

Deze gebruiksaanwijzing is auteursrechtelijk beschermd.

Verveelvoudiging in mechanische, elektronische of welke andere vorm dan ook zonder schriftelijke toestemming van de fabrikant is verboden.

Het copyright berust bij de firma:

MEDION AG
Am Zehnhof 77
45307 Essen
Duitsland

Het bovenstaande adres is geen retouradres. Neem altijd eerst contact op met ons Service Center.

20. Privacyverklaring

Geachte klant,

Hierbij delen wij u mee dat wij, MEDION AG, Am Zehnthof 77, D-45307 Essen, Duitsland, als verwerkingsverantwoordelijke uw persoonsgegevens verwerken.

In aangelegenheden met betrekking tot de privacy worden wij ondersteund door de functionaris voor gegevensbescherming van ons bedrijf, die te bereiken is via MEDION AG, Datenschutz, Am Zehnthof 77, D-45307 Essen, Duitsland; datenschutz@medion.com. Wij verwerken uw gegevens ten behoeve van de garantieafwikkeling en de daarmee samenhangende processen (bijvoorbeeld reparaties) en baseren ons bij de verwerking van uw gegevens op de koopovereenkomst die u met ons hebt gesloten.

Wij verstrekken uw gegevens voor de garantieafwikkeling en daarmee samenhangende processen (bijvoorbeeld reparaties) aan de dienstverleners die reparaties in opdracht van ons uitvoeren. Wij slaan uw persoonsgegevens doorgaans op voor de duur van drie jaar om aan uw wettelijke garantieaanspraken te kunnen voldoen.

U hebt tegenover ons het recht op informatie over de betreffende persoonsgegevens en op rectificatie, verwijdering, beperking van de verwerking, bezwaar tegen de verwerking en op gegevensoverdraagbaarheid.

Ten aanzien van het recht op informatie en verwijdering gelden echter beperkingen volgens § 34 en § 35 van de Duitse wet inzake bescherming van persoonsgegevens (BDSG) (art. 23 AVG). Bovendien hebt u het recht om een klacht in te dienen bij een toezichthoudende autoriteit (art. 77 AVG juncto § 19 BDSG). Voor MEDION AG is dat de functionaris voor gegevensbescherming en informatievrijheid van de deelstaat Noordrijn-Westfalen (Landesbeauftragte für Datenschutz und Informationsfreiheit Nordrhein-Westfalen), postbus 200444, D-40212 Düsseldorf, www.lidi.nrw.de.

De verwerking van uw gegevens is noodzakelijk voor de garantieafwikkeling. Zonder de vereiste gegevens is garantieafwikkeling niet mogelijk.

Índice

1.	Acerca de este manual de instrucciones	155
1.1.	Explicación de los símbolos.....	155
2.	Uso conforme a lo previsto	157
3.	Indicaciones de seguridad	158
3.1.	Indicaciones sobre la batería de iones de litio utilizada	161
4.	Volumen de suministro	162
5.	Vista general del aparato	163
5.1.	Parte superior	163
5.2.	Cara superior abierta	165
5.3.	Abajo.....	166
5.4.	Estación de aspiración (vista frontal)	167
5.5.	Estación de aspiración (vista trasera).....	168
5.6.	Estación de aspiración (vista inferior).....	169
6.	Primera puesta en funcionamiento	170
6.1.	Montaje de la estación	170
6.2.	Instalación de la estación	171
6.3.	Carga del bloque de batería.....	172
7.	Funcionamiento del aspirador	172
7.1.	Utiliza los escenarios de los cepillos.....	174
8.	Modo de fregado	175
8.1.	Preparación del depósito de agua	175
9.	Control del robot aspirador y friegasuelos mediante la app	177
9.1.	Requisitos del sistema	177
9.2.	Instalación mediante Google Play Store® o Apple® App Store	177
10.	Descarga de la app	178
11.	Vinculación del aparato con la app	178
12.	Limpieza y mantenimiento	186
12.1.	Limpieza del depósito para el polvo de la estación	186
12.2.	Limpieza del depósito para el polvo del robot aspirador y friegasuelos	187
12.3.	Limpieza de los cepillos laterales	189
12.4.	Limpieza de la rueda.....	190
12.5.	Limpieza de la abertura de aspiración y del cepillo	190
12.6.	Limpieza de los contactos de carga	191
12.7.	Puesta fuera de servicio.....	191
13.	Solución de problemas	192
14.	Sustitución y eliminación del bloque de batería	195
15.	Eliminación	196
16.	Datos técnicos	197
17.	Información de conformidad UE	198

18. Información de asistencia técnica 198
19. Aviso legal 199
20. Declaración de privacidad 200

1. Acerca de este manual de instrucciones



Muchas gracias por haber elegido nuestro producto. Le deseamos que disfrute con este aparato.

Antes de la puesta en marcha, lea atentamente las indicaciones de seguridad. Tenga en cuenta las advertencias que aparecen en el propio aparato y en el manual de instrucciones.

Mantenga siempre a mano el manual de instrucciones. En caso de que venda o transfiera el aparato, es imprescindible que entregue también este manual de instrucciones, ya que constituye una parte esencial del producto.

1.1. Explicación de los símbolos

Si una parte de texto está marcada con uno de los siguientes símbolos de advertencia, deberá evitarse el peligro descrito en el texto para prevenir las posibles consecuencias indicadas en el mismo.



¡PELIGRO!

Advertencia de peligro de muerte inminente.



¡ADVERTENCIA!

Advertencia de posible peligro de muerte o lesiones graves irreversibles.



¡ADVERTENCIA!

Advertencia de peligro por descarga eléctrica.



¡ADVERTENCIA!

Advertencia de peligro por sustancias explosivas.



¡ATENCIÓN!

Advertencia de posibles lesiones de grado medio o leve.



¡AVISO!

Respete las indicaciones para evitar daños materiales.



Información más detallada para el uso del aparato.



¡AVISO!

Respete las indicaciones del manual de instrucciones.

• Signo de enumeración/información sobre eventos durante el manejo.

▶ Instrucción operativa que debe ejecutarse.



Declaración de conformidad (véase el capítulo «Información de conformidad»): Los productos marcados con este símbolo cumplen los requisitos de las directivas CE.

Clase de protección II

Los aparatos eléctricos con la clase de protección II son aparatos eléctricos



que disponen de un aislamiento doble o reforzado continuo y que no tienen posibilidad de conexión de un conductor de puesta a tierra. La carcasa de un aparato eléctrico aislado con material aislante de la clase de protección II puede constituir total o parcialmente el aislamiento adicional o reforzado.



Símbolo de corriente continua



Uso en interiores

Los aparatos con este símbolo solo son aptos para su uso en interiores.



Elimine el aparato de forma respetuosa con el medioambiente (véase „15. Eliminación” en la página 196).

2. Uso conforme a lo previsto

El robot aspirador y friegasuelos sirve para la limpieza autónoma en seco y en mojado de suelos lisos en interiores.

Nunca utilice el aparato al aire libre. Este aparato está diseñado para uso doméstico y otras aplicaciones similares a la doméstica, por ejemplo:

- en cocinas para empleados ubicadas en comercios, oficinas y otros ámbitos profesionales;
- en instalaciones agrícolas;
- para clientes en hoteles, moteles y otras instalaciones residenciales;
- en pensiones;

Este aparato no ha sido diseñado para uso industrial ni comercial.

Tenga en cuenta que cualquier uso indebido del aparato conlleva la pérdida de la garantía:

- No realice ninguna modificación en el aparato sin nuestra autorización, ni utilice ningún aparato suplementario que no haya sido suministrado o autorizado por nosotros.
- Utilice exclusivamente accesorios y recambios suministrados o autorizados por nosotros.
- Tenga en cuenta toda la información contenida en este manual de instrucciones, especialmente las indicaciones de seguridad. Cualquier otro uso se considerará contrario al uso previsto y puede provocar daños materiales o personales.

3. Indicaciones de seguridad



¡ADVERTENCIA!

¡Peligro de lesiones!

Peligro de lesiones para niños y personas con capacidades mentales, sensoriales o físicas reducidas (como personas con discapacidad parcial, personas mayores con limitaciones en sus capacidades físicas y mentales) o con falta de experiencia y conocimiento (como niños mayores).

- El aparato y los accesorios se deben guardar en un lugar fuera del alcance de los niños.
- Este aparato puede ser utilizado por niños a partir de 8 años y por personas con disminución de sus facultades físicas, sensoriales o psíquicas o por personas que no tengan la suficiente experiencia o conocimiento, siempre y cuando lo hagan bajo supervisión o se les haya instruido sobre la manipulación segura del aparato y hayan comprendido los peligros resultantes.
- Los niños no deben jugar con el aparato.
- La limpieza y el mantenimiento no deben ser llevados a cabo por niños, a no ser que tengan 8 años o más y estén supervisados.
- Mantenga a los niños menores de 8 años alejados del aparato y de la clavija de enchufe/del cable de alimentación de red.



¡PELIGRO!

¡Peligro de asfixia!

Peligro de asfixia por inhalación o ingestión de láminas de plástico o piezas pequeñas.

- Guarde todos los materiales de embalaje usados (bolsas de plástico, piezas de poliestireno, etc.) fuera del alcance de los niños.



¡PELIGRO!

¡Peligro de descarga eléctrica!

Componentes conductores de corriente. Existe peligro de descarga eléctrica o cortocircuito.

- Para cargar la batería utilice solo el cargador suministrado.
- El cargador y la clavija de enchufe solo pueden usarse en interiores secos.
- Conecte la clavija de enchufe solamente a una toma de corriente debidamente instalada y accesible. La tensión de red local debe corresponderse con los datos técnicos de la clavija de enchufe.
- Es necesario poder acceder libremente a la toma de corriente por si se necesita desenchufar con rapidez el aparato en un momento dado.
- Desenchufe el cable de alimentación de red de la toma de corriente tirando de la clavija de enchufe, nunca del cable. No doble ni aplaste el cable de alimentación.
- En caso de desperfectos de la clavija de enchufe, del cable de alimentación de red, del cargador o del aparato, o si han entrado líquidos o cuerpos extraños en el interior del aparato, desenchufe el aparato inmediatamente.
- Utilice el aparato solamente en espacios cerrados y nunca lo exponga a gotas o salpicaduras de agua.
- No toque el aparato con las manos húmedas o mojadas cuando esté cargándolo.
- Antes de utilizarlo por primera vez y después de cada uso, compruebe que no haya daños en el robot aspirador y friegasuelos ni en el cable de alimentación.
- No ponga en marcha el aparato si el robot aspirador y friegasuelos, el cable de alimentación de red, la clavija de enchufe o el cargador presentan daños visibles.
- Si detecta daños de transporte, diríjase de inmediato al Centro de servicio de MEDION.

-
- En caso de ausencia prolongada o de tormenta, desconecte la clavija de enchufe de la toma de corriente.
 - ¡Nunca sumerja el robot aspirador y friegasuelos, el cargador o la clavija de enchufe en agua u otros líquidos! Antes de cada tarea de limpieza y mantenimiento, así como antes de montar y desmontar el accesorio, desenchufe la clavija de enchufe de la toma de corriente.



¡ADVERTENCIA!

¡Peligro de explosión!

En caso de aspirar líquidos inflamables o determinados sólidos existe peligro de incendio o explosión.

- No utilice el aparato cerca de materiales fácilmente inflamables. No aspire objetos de cantos vivos ni objetos o líquidos fácilmente inflamables, como cerillas o cenizas calientes.
- Nunca aspire polvo de tóner (impresora láser o fotocopiadora).



¡ATENCIÓN!

¡Peligro de lesiones/peligro de daños en el aparato!

Existe peligro de sufrir lesiones o de eventuales daños en el aparato por un manejo indebido.

- Utilice el aparato solo para la aspiración de pequeñas cantidades de polvo, suciedad y migas. Vacíe el depósito para el polvo después de cada uso.
- No utilice el aparato para aspirar líquido ni ningún tipo de suciedad húmeda.
- Para evitar el peligro de tropiezo, no utilice cables de prolongación e informe a las personas presentes sobre el funcionamiento del robot aspirador y friegasuelos.

- Antes de poner el aparato en funcionamiento, retire de la zona de trabajo todos los objetos delicados (p. ej., cristal, lámparas, jarrones) y los objetos que puedan ser atrapados por los cepillos o aspirados (p. ej., cordones, ropa, periódicos, cortinas).
- No tape los sensores ni las ranuras de ventilación del robot aspirador y friegasuelos.
- No exponga el aparato a condiciones extremas. Se debe evitar lo siguiente:
 - una alta humedad del aire o humedad en general,
 - temperaturas extremadamente altas o bajas,
 - radiación solar directa,
 - llamas abiertas.

3.1. Indicaciones sobre la batería de iones de litio utilizada

El aparato incluye un bloque de batería de iones de litio reemplazable.



¡ADVERTENCIA!

¡Peligro de explosión!

Peligro de explosión en caso de un cambio inadecuado de la batería.

- No caliente la batería por encima de la temperatura máxima indicada en las temperaturas ambiente.
- Nunca abra la batería.
- No tire la batería al fuego.
- No cortocircuite la batería.
- La batería debe sustituirse por otra igual o por un tipo de batería similar recomendado por el fabricante.
- Las baterías gastadas deben eliminarse siguiendo las indicaciones del fabricante.

4. Volumen de suministro



¡PELIGRO!

¡Peligro de asfixia!

Existe peligro de asfixia por la ingestión o inhalación de piezas pequeñas o láminas de plástico.

- Mantenga la lámina de plástico del embalaje alejada de los niños.

Compruebe que el suministro esté completo, y, si no fuera este el caso, avísenos dentro de un plazo de 14 días después de su compra.

Con el paquete que ha adquirido recibirá lo siguiente:

- robot aspirador y friegasuelos con bloque de batería de iones de litio integrado
- estación de aspiración incl. depósito para el polvo
- 2 pasadores de fijación para la placa base de la estación de aspiración
- 1 cepillo lateral
- 1 cepillo lateral de repuesto
- 1 cepillo de limpieza
- 3 cepillos principales (1 cepillo de silicona para pelos de mascotas, 1 cepillo de pulido para suelos brillantes, 1 cepillo combinado para el uso diario)
- 5 bolsas para el polvo
- 1 filtro HEPA13
- manual de instrucciones

5. Vista general del aparato

5.1. Parte superior

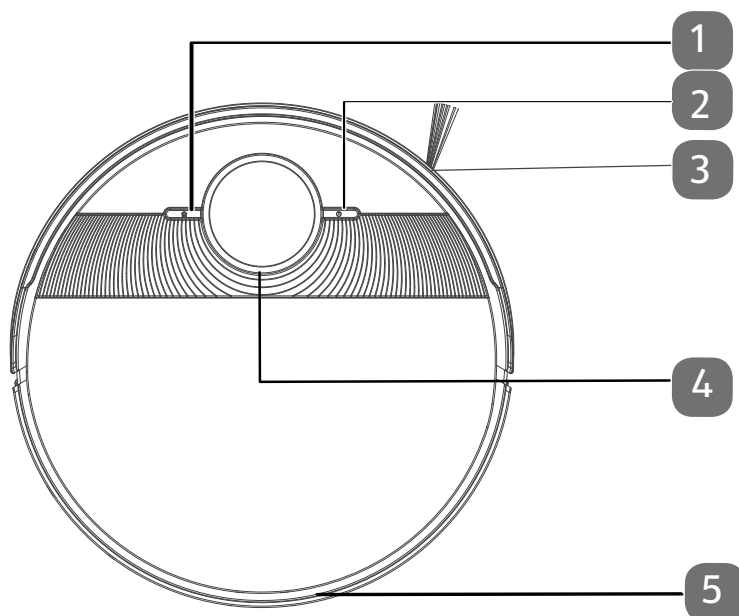

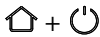

Fig. similar

- 1) Tecla Inicio (para que el robot regrese al cargador)
- 2) Tecla de encendido/apagado
- 3) Cepillo de limpieza lateral
- 4) LED de servicio
- 5) Cubierta para el compartimento de polvo

5.1.1. Funciones de la tecla

Tecla	Función
	<ul style="list-style-type: none">▶ Pulse y mantenga pulsada esta tecla durante aprox. 3 segundos para encender o apagar el robot aspirador y friegasuelos.▶ Pulse esta tecla para iniciar la limpieza.▶ Pulse este botón durante la limpieza para interrumpirla.▶ Vuelva a pulsar el botón para continuar el proceso de limpieza.
	<ul style="list-style-type: none">▶ Pulse esta tecla para enviar el robot de nuevo al cargador.
	<ul style="list-style-type: none">▶ Pulse y mantenga pulsada esta tecla durante 3 segundos para iniciar la conexión wifi y el proceso de registro.

5.1.2. LED de servicio

Color y estado	Significado
LED blanco encendido	<ul style="list-style-type: none">• Proceso de limpieza activado/detenido• Proceso de carga finalizado
El LED parpadea en blanco	<ul style="list-style-type: none">• La carga de la batería está activa.• El robot está en modo de arranque
LED amarillo encendido	<ul style="list-style-type: none">• Nivel de carga de la batería bajo < 20 %
LED encendido en rojo	<ul style="list-style-type: none">• Mensaje de fallo
LED apagado	<ul style="list-style-type: none">• Proceso de carga finalizado

5.2. Cara superior abierta

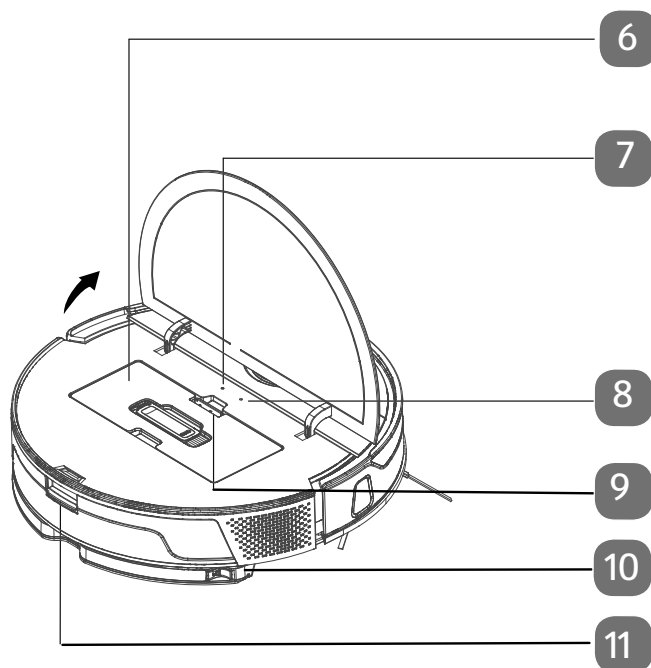
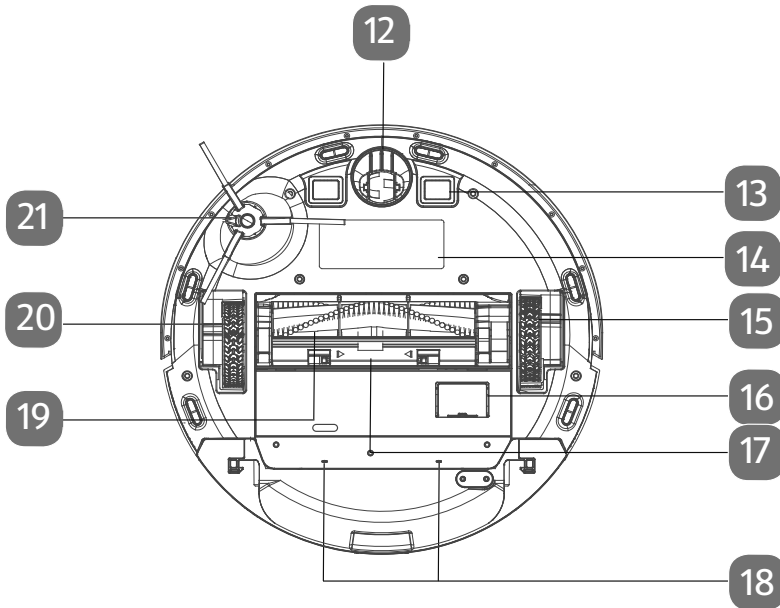

Fig. similar

- 6) Depósito para el polvo
- 7) LED de control wifi
- 8) RESET
- 9) Tecla para soltar el depósito para el polvo
- 10) Tecla para soltar el accesorio de fregado
- 11) Tecla para soltar el depósito de agua

5.3. Abajo



- 12) Rueda de rodaje para apoyar la dirección del movimiento
- 13) Contactos de carga
- 14) Abdeckung Akkufach
- 15) Tapa del compartimento de las pilas
- 16) Apertura de la salida del contenedor de polvo
- 17) Marco de la cubierta del cepillo
- 18) Salidas de agua
- 19) Cepillo
- 20) Rueda de propulsión (izquierda)
- 21) Cepillo lateral

5.4. Estación de aspiración (vista frontal)

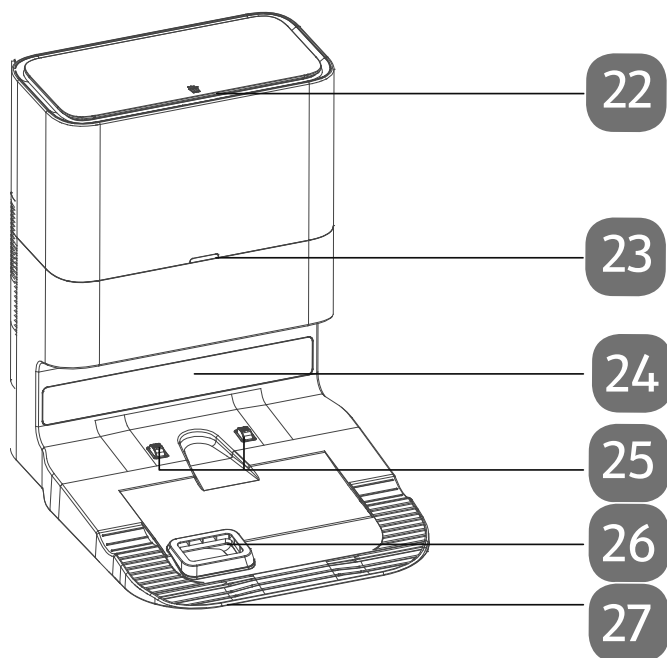

- 22) Cubierta superior
- 23) LED de estado
- 24) Receptor de infrarrojos
- 25) Contactos de carga
- 26) Aspiración de polvo
- 27) Placa base

5.5. Estación de aspiración (vista trasera)

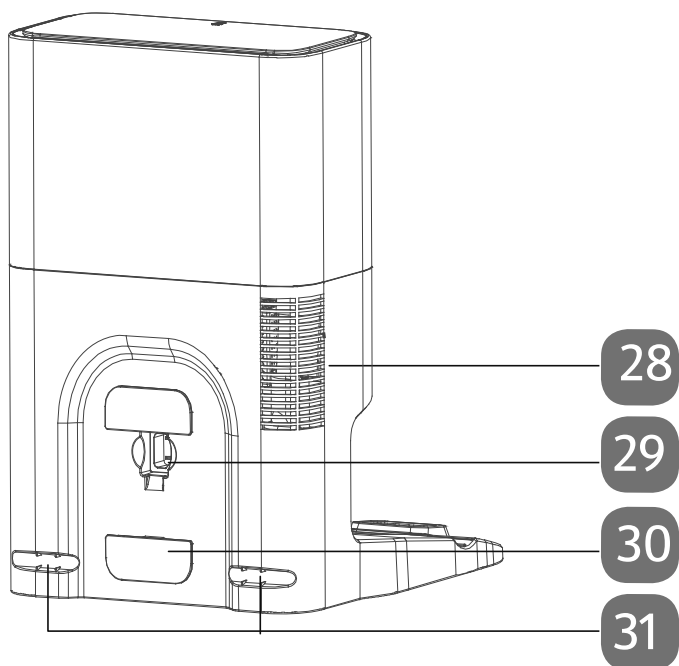

- 28) Orificio para salida de aire
- 29) Conexión del cable de alimentación de red
- 30) Recogecable
- 31) Bloqueo de descarga

5.6. Estación de aspiración (vista inferior)

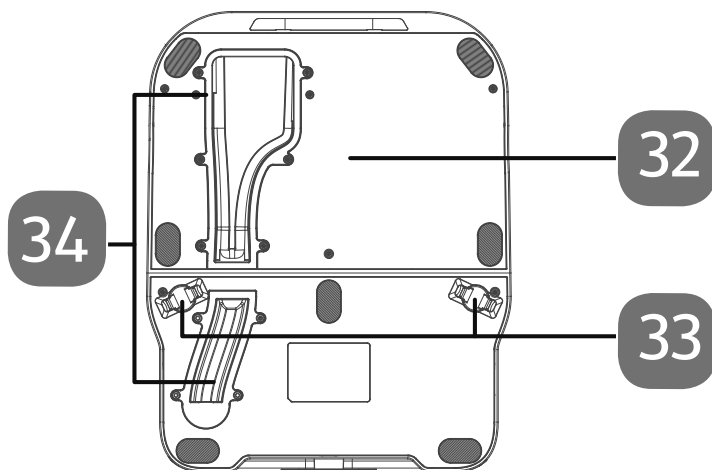

- 32) Placa base
- 33) Pasadores de fijación para la placa base
- 34) Aspiración de polvo

6. Primera puesta en funcionamiento

6.1. Montaje de la estación

- ▶ Saque del embalaje la estación, la placa base y los dos pasadores de fijación.

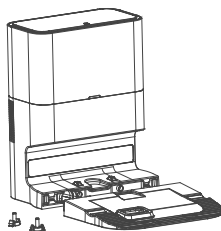

- ▶ Inserte la placa base en los bloqueos de la estación hasta que esta encaje.

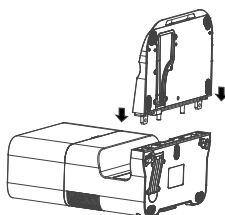

- ▶ Presione los dos pasadores de fijación de la placa base en las escotaduras para fijar la placa base.

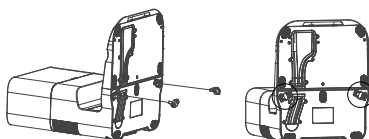

- ▶ Compruebe que la bolsa para el polvo nueva no esté dañada.
- ▶ Abra la cubierta superior de la estación de aspiración.
- ▶ Coloque la bolsa para el polvo en el soporte.
- ▶ Cierre la cubierta superior de la estación de aspiración.

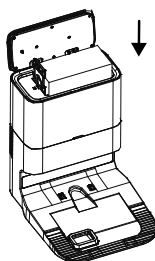

6.2. Instalación de la estación

- ▶ Coloque la estación junto a una pared sobre una base lisa y evite la radiación solar directa.

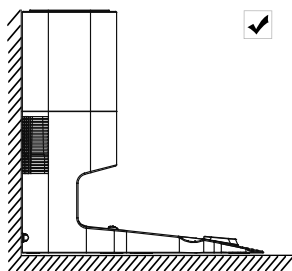

- ▶ Tenga en cuenta que hacia los lados se precisa una distancia de aprox. 0,5 m y hacia delante de aprox. 1,5 m; asegúrese de que los contactos de carga estén accesibles para el robot aspirador.
- ▶ Enchufe la clavija en la toma de corriente.

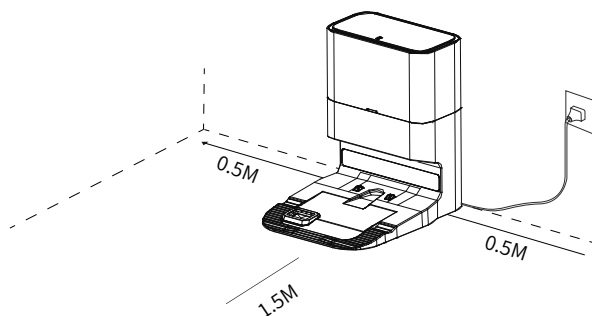

- ▶ Antes de poner el aparato en funcionamiento, retire de la zona de trabajo todos los objetos delicados (p. ej., cristal, lámparas, jarrones) y los objetos que puedan ser atrapados por los cepillos o aspirados (p. ej., cordones, ropa, periódicos, cortinas).

6.3. Carga del bloque de batería

El robot aspirador y friegasuelos está equipado con un bloque de batería de iones de litio. Tras desembalar el aparato, cargue el bloque de batería por primera vez durante aprox. 5 horas. Esto mejorará la potencia de la batería a largo plazo.

- ▶ Pulse la tecla de encendido/apagado (On/Off) del aparato durante aprox. 5 segundos para encender el robot aspirador y friegasuelos. Se escucha una melodía.
- ▶ Coloque el robot aspirador y friegasuelos sobre el cargador de modo que los contactos de carga estén unos sobre otros. Suena el mensaje «**GERÄT WIRD GELADEN**»

El aparato empieza a cargarse, el LED de servicio emite luz blanca palpitante y el testigo luminoso del cargador se apaga. En cuanto el bloque de batería está completamente cargado, se enciende el LED de servicio de forma permanente en color blanco. Cargue el bloque de batería antes de la próxima limpieza.

El robot aspirador y friegasuelos regresa automáticamente a la estación de aspiración si el nivel de batería es bajo. Con el regreso a la estación se interrumpe el proceso de limpieza.



En caso de que la potencia de la batería empeore claramente, diríjase al Centro de servicio de MEDION.

7. Funcionamiento del aspirador

Para conseguir el máximo potencial de limpieza, asegúrese de retirar todos los objetos sueltos que haya por el suelo, como cortinas, ropa, papel, cables sueltos o cables de prolongación.



¡AVISO!





¡Peligro de daños materiales!

El robot aspirador y friegasuelos puede atrapar los cables sueltos durante la aspiración y tirar de ellos. Así, por ejemplo, se podrían arrastrar y caer objetos de una mesa y dañarse.

■ **Tienda los cables fuera del alcance del robot.**





Quite los cepillos del robot antes de usarlo para aspirar alfombras. Este robot aspirador y friegasuelos no es indicado para alfombras de pelo largo.

- ▶ Asegúrese de que el depósito para el polvo esté limpio y vacío y que el filtro esté correctamente colocado.
- ▶ Coloque el robot sobre una superficie libre de la habitación.
- ▶ Pulse la tecla de encendido/apagado (On/Off)  del aparato durante aprox. 5 segundos para encender el robot aspirador y friegasuelos si fuera necesario. Se escucha una breve melodía.
- ▶ Pulse de nuevo la tecla de encendido/apagado (On/Off)  del aparato para iniciar la limpieza. Suena el mensaje «**REINIGUNG WIRD GESTARTET**» El LED de servicio se enciende de forma permanente en color blanco.
- ▶ Pulse de nuevo la tecla de encendido/apagado (On/Off)  para cancelar la limpieza. Suena el mensaje «**PAUSIERT**».
- ▶ Pulse otra vez la tecla de encendido/apagado (On/Off)  si desea reanudar la limpieza. Suena el mensaje «**REINIGUNG WIRD FORTGESETZT**»



En caso de bajo nivel de carga de la batería, el robot aspirador y friegasuelos regresará automáticamente al cargador. Con el regreso al cargador se interrumpe el proceso de limpieza.

- ▶ Pulse la tecla Inicio  para que el robot aspirador y friegasuelos regrese al cargador. Suena el mensaje «**RÜCKKEHR ZUR LADESTATION**».
- ▶ El LED de servicio parpadea en blanco hasta que el robot aspirador y friegasuelos llegue al cargador. A continuación, suena el mensaje «**GERÄT WIRD GELADEN**»
- ▶ Pulse la tecla de encendido/apagado (On/Off)  durante aprox. 5 segundos para apagar completamente el robot aspirador y friegasuelos. Suena el mensaje «**AUF WIEDERSEHEN!**»
- ▶ Con el aparato desconectado, limpie periódicamente la abertura de aspiración y, después de cada uso, vacíe el depósito para el polvo.



¡AVISO!

¡Peligro de daños materiales!

El robot aspirador puede atrapar los cables sueltos durante la aspiración y tirar de ellos. Así, por ejemplo, se podrían arrastrar y caer objetos de una mesa y dañarse.

- Tienda los cables fuera del alcance del robot.



Un nivel de batería bajo se indica mediante la iluminación en rojo de la indicación de servicio, una señal de advertencia acústica y el correspondiente comando de voz. En caso de bajo nivel de carga de la batería, el robot aspirador regresará automáticamente al cargador.

7.1. Utiliza los escenarios de los cepillos

Para obtener un resultado de limpieza eficaz y exhaustivo, utilice los cepillos suministrados.

Utilice el resumen que se muestra a continuación para el tipo de suelo correspondiente.

- ▶ Para obtener un resultado de limpieza eficaz y exhaustivo, utilice los cepillos suministrados.
- ▶ Utilice el resumen que se muestra a continuación para el tipo de suelo correspondiente.
- ▶ Retire el cepillo de la abertura de aspiración.

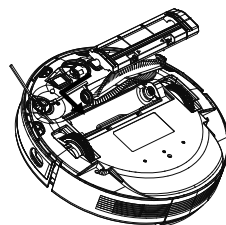
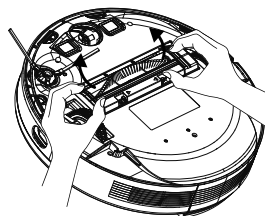

- ▶ Ahora vuelve a colocar el cepillo en la abertura.
- ▶ Vuelva a presionar el marco del cepillo en la abertura de aspiración.

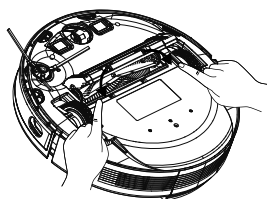

Cepillo

Escenario de uso

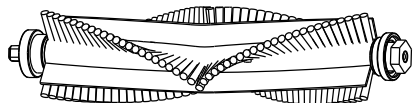

Adecuado para todos los revestimientos de suelos

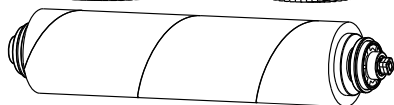

Suelo duro, baldosas y suelo de madera



Alfombra

8. Modo de fregado



¡AVISO!

¡Peligro de daños materiales!

Debido a la salida de agua/líquidos pueden producirse daños en el revestimiento del suelo.

- Utilice el robot aspirador y friegasuelos solo en baldosas y superficies de suelo selladas.

8.1. Preparación del depósito de agua

- ▶ Extraiga el depósito de agua.

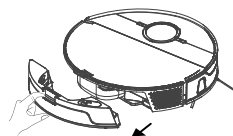

- ▶ Abra el tapón del depósito de agua.
- ▶ Llene el depósito de agua con agua corriente.

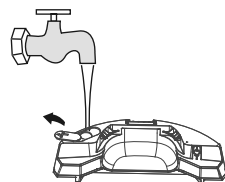

¡AVISO!

¡Peligro de daños materiales!

Los aditivos (productos de limpieza, etc.) en agua o agua destilada/desmineralizada pueden provocar daños en el aparato.

- Utilice solo agua corriente.
- ▶ Cierre el tapón del depósito de agua.

- ▶ Empape el elemento de mopa en agua y escúrralo hasta que no gotee.
- ▶ Inserte el elemento de mopa en la guía del accesorio de fregado.

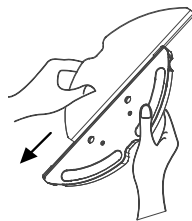

- ▶ A continuación, presione el elemento de mopa para fijarlo en las almohadillas de la parte inferior del depósito de agua.
- ▶ Vuelva a poner el robot aspirador y friegasuelos sobre sus ruedas.

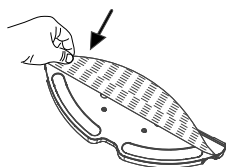

- ▶ Vuelva a colocar el depósito de agua en el robot aspirador y friegasuelos.
- ▶ Pulse la tecla de encendido/apagado (On/Off) para iniciar la limpieza en húmedo.

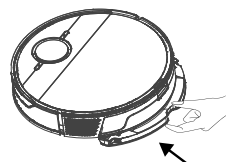

- ▶ Para volver a quitar la mopa una vez finalizada la limpieza, pulse el desbloqueo del accesorio de fregado y sáquelo del aparato tirando de él hacia atrás.

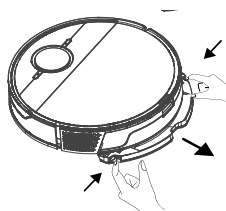

- ▶ Después de cada limpieza en húmedo, vacíe el depósito de agua y retire el elemento de mopa.
- ▶ Deje secar ambos durante 24 horas.



9. Control del robot aspirador y friegasuelos mediante la app

El robot aspirador y friegasuelos se puede controlar por completo a través de la *app* MEDION® Life+ (*app* de control) con un teléfono móvil o una *tablet*. La *app* MEDION® Life+ está disponible en Google Play Store (dispositivos Android) y en Apple App Store (dispositivos Apple).

9.1. Requisitos del sistema

- *Smartphone/tablet* con, como mínimo, wifi 802.11 b/g
- Red wifi de 2,4 GHz
- Android™ 7 o superior
- iOS 12 o superior
- Instalación de la *app* MEDION® Life+ en su *smartphone* o *tablet*.



El control mediante la *app* MEDION® Life+ solo funciona en una red wifi de 2,4 GHz; el funcionamiento en la red wifi de 5 GHz no es posible.

9.2. Instalación mediante Google Play Store® o Apple® App Store

- ▶ Conecte el robot aspirador y friegasuelos al cable de alimentación o bien colóquelo en el cargador.
- ▶ Escanee el código QR adjunto. Mediante el código QR puede acceder a la **Google Play Store®** o a la **Apple® App Store** y descargarse la *app* de control.
- ▶ Instale la *app* y siga las instrucciones de instalación que aparecen en la pantalla.



Para poder instalar las aplicaciones, debe disponerse de una conexión a Internet.



La instalación puede ser distinta en función del sistema operativo.

10. Descarga de la app

Para utilizar todas las funciones de su robot láser, descargue gratuitamente la *app* MEDION® Life+ en su *smartphone/tablet*.

- ▶ Para ello solo tiene que escanear el siguiente código QR o visitar la Playstore (Android™) o la Appstore (iOS®) y buscar «MEDION Life+».



Para utilizar la *app* se necesita una cuenta de cliente. Para ello necesita una dirección de correo electrónico válida. Siga las indicaciones de la *app*.

11. Vinculación del aparato con la app

- ▶ Abra la *app* MEDION® Life+.
- ▶ Si todavía no ha registrado ningún aparato en la *app* MEDION® Life Plus, pulse la tecla **AÑADIR APARATO** (fig. 1).
En caso de que ya haya vinculado un dispositivo en la *app*, haga clic arriba a la derecha en .
- ▶ Seleccione la categoría de aparato **ROBOT ASPIRADOR LÁSER** (fig. 2).

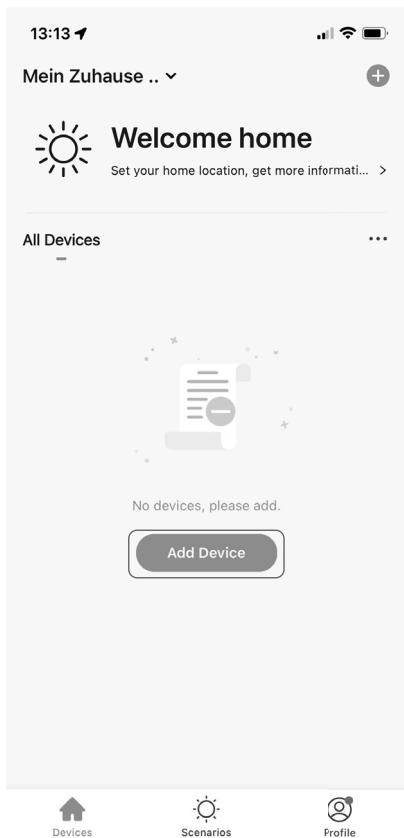

Fig. 1

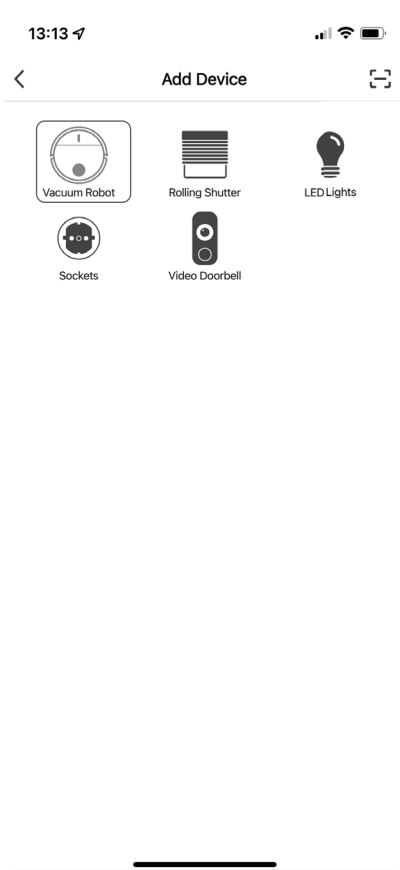

Fig. 2

- En el siguiente paso, entre la contraseña de su red wifi (**fig. 3**) y después pulse **SIGUIENTE**.



Si la red wifi deseada no está preseleccionada, introduzca el nombre de la red manualmente. Preste especial atención a las mayúsculas y minúsculas. El nombre introducido debe ser exactamente idéntico al nombre de la red en la configuración de la wifi.

- Pulse arriba a la derecha en **MODO EZ** (**fig. 4**).

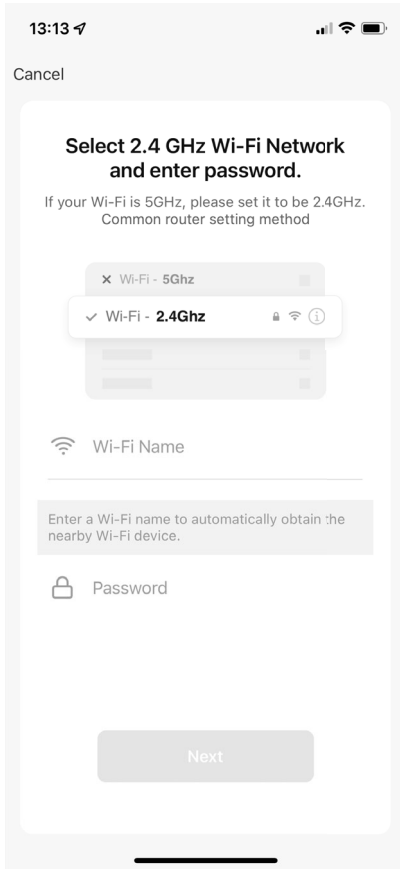

Fig. 3

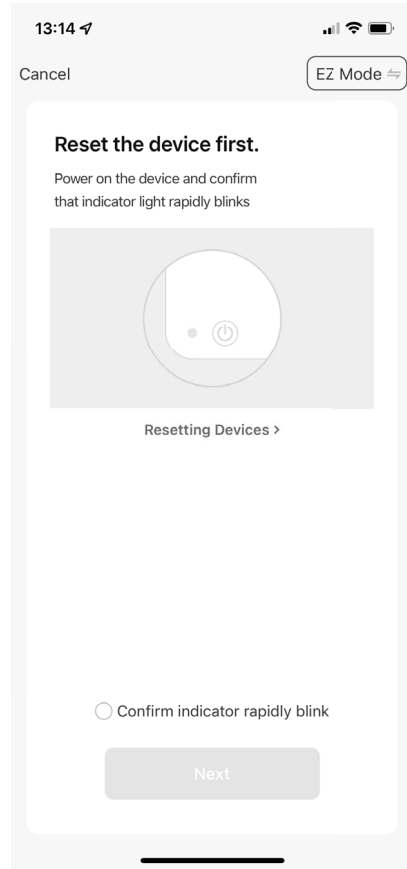
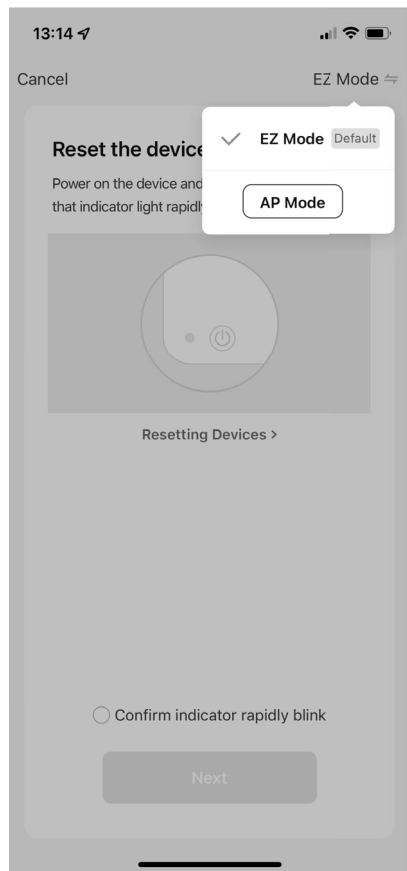
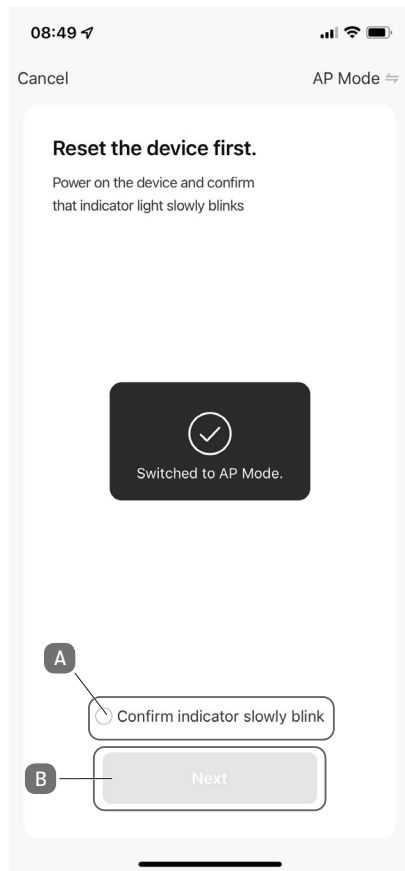



Fig. 4



- ▶ En la ventana de selección, elija el **MODO AP** (fig. 5). Aparece la confirmación de que se cambió al modo AP (fig. 6).
- ▶ Ponga una marca de verificación en **PASO SIGUIENTE (A)** y, a continuación, pulse **SIGUIENTE (B)**.

**Fig. 5****Fig. 6**

A continuación, el robot aspirador debe ponerse en modo de emparejamiento.

- ▶ Para ello, coloque el aparato en la estación de acoplamiento, que está conectada a la red eléctrica, o bien asegúrese de que el robot aspirador está suficientemente cargado.
- ▶ Mantenga pulsada la tecla Power  del aparato unos segundos para encender el robot aspirador.

El led parpadea unas cuantas veces y después permanece encendido. Además, el dispositivo proporciona información de voz.

- ▶ Mantenga pulsada la tecla Power  y la tecla Home  simultáneamente durante unos segundos para cambiar el robot aspirador al modo de acoplamiento (**fig. 7**).

La información de voz del aparato indica cuándo el robot ha cambiado correctamente al modo de emparejamiento.

- ▶ Abra la tapa del robot y compruebe si el led wifi (debajo de la tapa) parpadea/se enciende por impulsos.

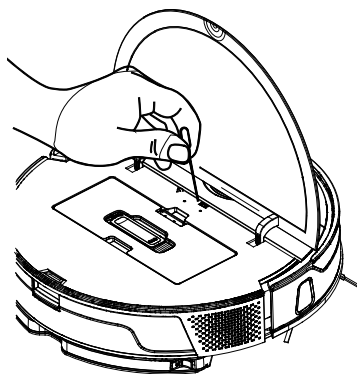

Fig. 7

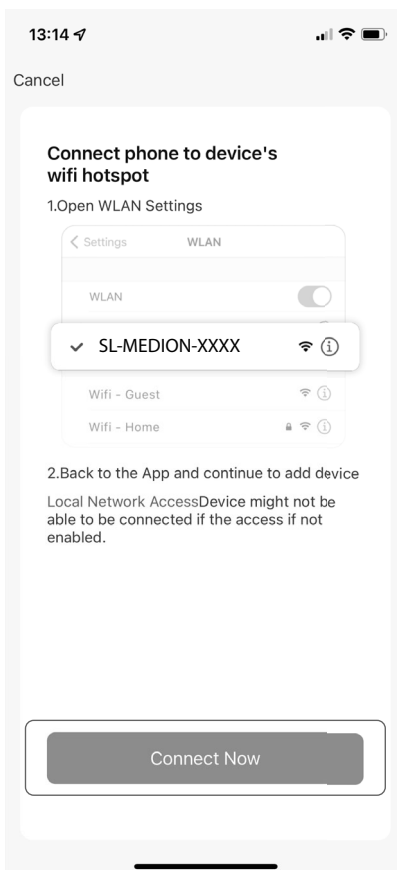

Fig. 8

Continúe con la configuración en la *app*.

- ▶ Haga clic en la indicación de abajo en **CONECTAR AHORA** (**fig. 8**).



En Android, se le redirige automáticamente a la configuración de la wifi. En iOS, es posible que tenga que navegar manualmente hasta el menú wifi.

- ▶ Ahora seleccione la red del robot aspirador en «Redes disponibles» en su *smartphone/tablet* **SL-MEDION-XXX** (fig. 9).
- ▶ Espere a que se haya establecido la conexión (normalmente, indicado mediante una marca de verificación junto al nombre de la red, fig. 10).

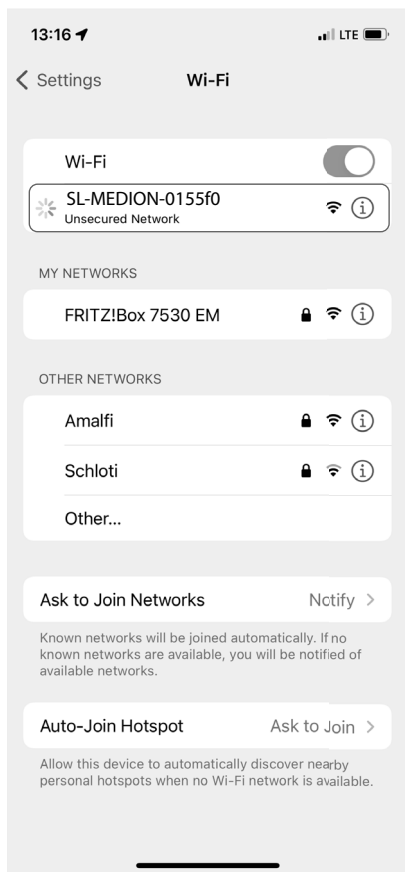

Fig. 9

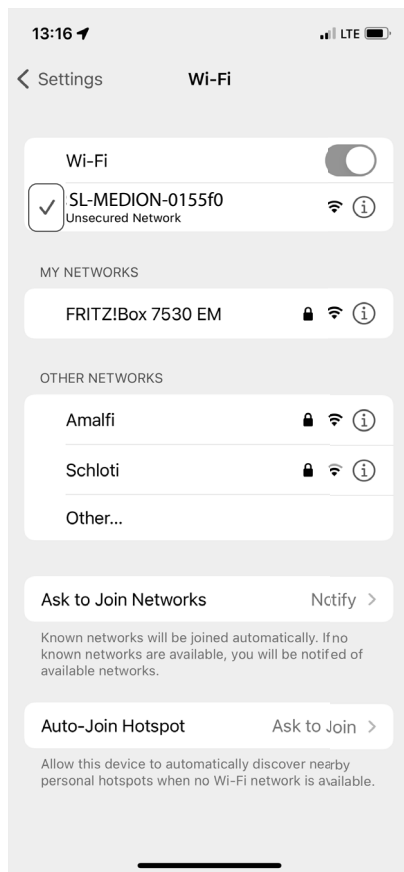

Fig. 10

- ▶ Una vez realizada correctamente la conexión con el *hotspot* del aparato (red «SL-MEDION-XXX») regrese a la *app*.



Confirme las posibles notificaciones emergentes de que «SL-MEDION-XXX» no está conectada a Internet. Confirme también que la *app* MEDION Life+ puede encontrar y añadir aparatos en su red. De lo contrario, la conexión no será posible.

El establecimiento de la conexión en la *app* se inicia automáticamente (**fig. 11**).

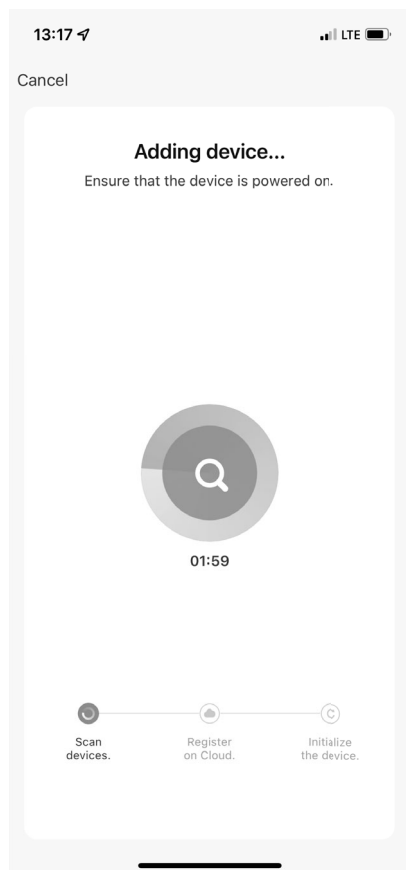

Fig. 11

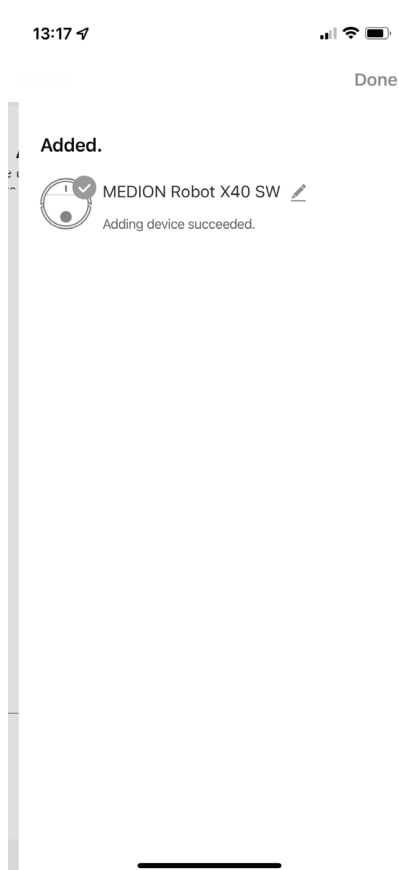

Fig. 12

Una vez realizada correctamente la conexión, se muestra la confirmación correspondiente de que el aparato se ha añadido de forma correcta (**fig. 12**).

- ▶ Ahora también tiene la posibilidad de cambiar el nombre de su robot aspirador. A continuación, puede seleccionar el aparato en la lista de aparatos (**fig. 13**).

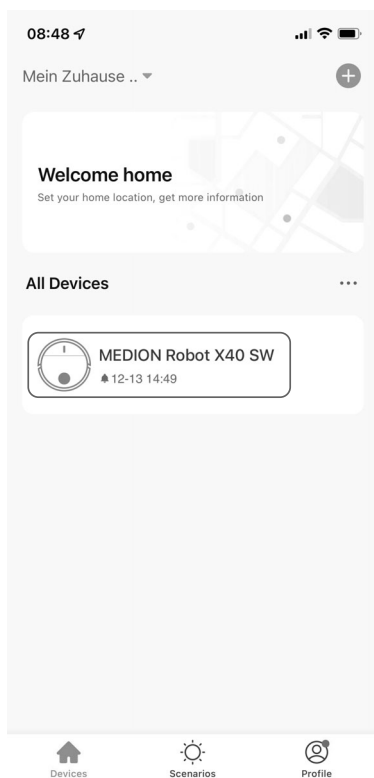

Fig. 13

- ▶ Para crear un mapa de sus dependencias, el robot debe iniciar un trayecto de reconocimiento. Para ello, haga clic según se muestra en la **fig. 14** en el **MODO AUTOMÁTICO (A)** en **INICIO (B)**.

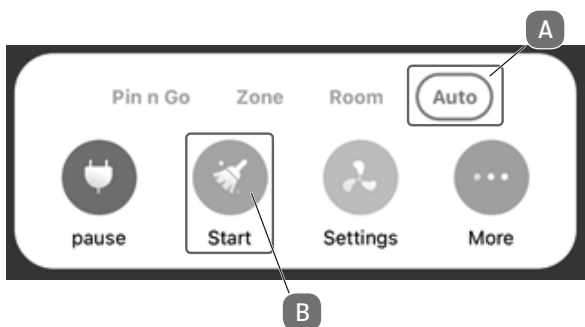

Fig. 14

Ya puede utilizar completamente su robot aspirador mediante la *app*.

12. Limpieza y mantenimiento



¡ADVERTENCIA!

¡Peligro de descarga eléctrica!

Existe riesgo de descarga eléctrica/cortocircuito debido a las piezas conductoras de electricidad.

- ¡Nunca sumerja el robot aspirador y friegasuelos, el cargador o la fuente de alimentación en agua u otros líquidos!
- Limpie el aparato y todos sus accesorios solo en seco o con un paño ligeramente húmedo.
- Apague completamente el aparato y desenchufe la clavija de la toma de corriente antes de cada tarea de limpieza y mantenimiento, así como antes de montar o desmontar un accesorio.
- ▶ Para la limpieza de la superficie del aparato, no utilice disolventes ni productos de limpieza corrosivos o gaseosos. Pase un paño húmedo por la superficie del robot aspirador y friegasuelos y la estación.

12.1. Limpieza del depósito para el polvo de la estación

Recomendamos una limpieza periódica del depósito para el polvo de la estación, así como cambiar la bolsa para el polvo como máximo cada mes.

- ▶ Desconecte la estación completamente de la corriente.
- ▶ Para ello, desenchufe la clavija de enchufe de la toma de corriente.
- ▶ A continuación, abra la cubierta superior de la estación de aspiración.
- ▶ Extraiga la bolsa para el polvo llena hacia arriba.

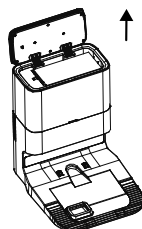

- ▶ Elimine la bolsa para el polvo llena en un cubo de basura adecuado.

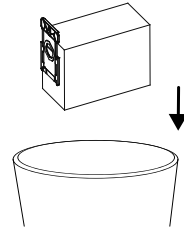

- ▶ Asegúrese de que la válvula de compuerta de la nueva bolsa para el polvo esté abierta antes del uso.

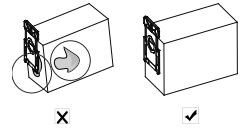

- ▶ Coloque una bolsa para el polvo nueva en el soporte.
- ▶ Compruebe que la bolsa para el polvo esté bien colocada.

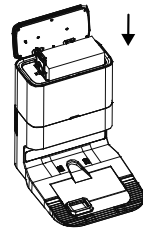

- ▶ Cierre la cubierta superior de la estación.
- ▶ Vuelva a conectar el cable de alimentación de red en una toma de corriente de red.

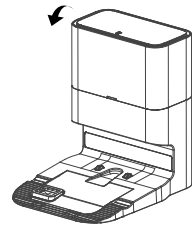

12.2. Limpieza del depósito para el polvo del robot aspirador y friegasuelos

Recomendamos limpiar el depósito para el polvo con regularidad. Siga para ello los siguientes pasos:

- ▶ Pliegue la cubierta del depósito para el polvo hacia arriba.
- ▶ Extraiga del aparato el depósito para el polvo hacia arriba.
- ▶ Vacíe el depósito para el polvo en un recipiente adecuado.

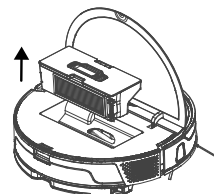

- ▶ Suelte la cubierta del filtro tirando ligeramente del depósito para el polvo.
- ▶ Extraiga la cubierta del filtro y el filtro.

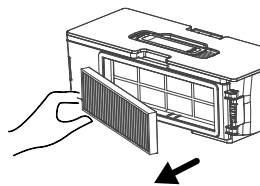

- ▶ Limpie el depósito para el polvo, el depósito de agua y el filtro con agua corriente y, por ejemplo, un pincel de limpieza.

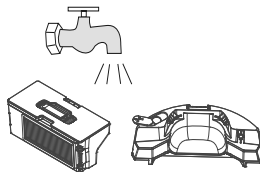

- ▶ Después de limpiarlos, espere unas 24 horas hasta que el depósito para el polvo, el depósito de agua y el filtro se hayan secado.

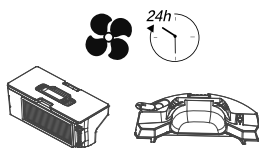

- ▶ Coloque el filtro en orden inverso en el soporte del filtro.

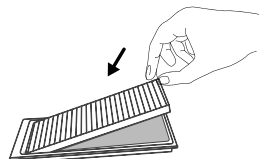

- ▶ Presione el soporte del filtro con la cubierta de nuevo en el depósito para el polvo.

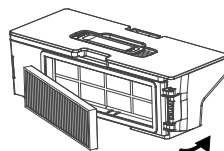

- ▶ Vuelva a colocar el depósito para el polvo.
- ▶ Vuelva a colocar el depósito de agua.
- ▶ Cierre la cubierta superior del robot.

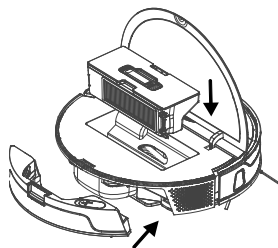

12.3. Limpieza de los cepillos laterales

Recomendamos limpiar los cepillos laterales también con regularidad. Siga para ello los siguientes pasos:

- ▶ Desenchufe el aparato y colóquelo en una superficie lisa con la parte inferior hacia arriba.
- ▶ Limpie los cepillos de suciedad y pelos.
- ▶ Retire con un paño húmedo la suciedad adherida a los cepillos.

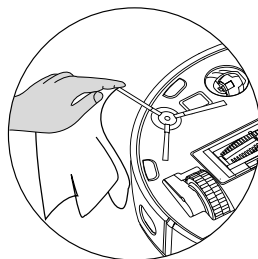

Si se han quedado pelos u otro tipo de suciedad enredados en el cepillo lateral o en el respectivo soporte, también puede desmontar el cepillo lateral para limpiarlo mejor.

- ▶ Extraiga el cepillo hacia arriba.

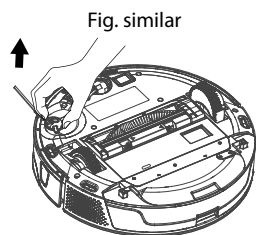

- ▶ Tras la limpieza, vuelva a colocar el cepillo en su sitio situándolo en vertical sobre el eje de accionamiento y presione hasta que un ligero clic indique que ha encajado correctamente.
- ▶ Recomendamos cambiar los cepillos cada 3-6 meses, en función del desgaste, para garantizar la total potencia de aspiración del robot aspirador y friegasuelos. Para solicitar accesorios, diríjase a nuestro Centro de servicio MEDION.



En caso de que las cerdas se deformen, puede ayudar colocar los cepillos en agua caliente para que las cerdas vuelvan a su forma original.

12.4. Limpieza de la rueda

- ▶ Levante la rueda delantera y extráigala de su fijación.
- ▶ Limpie la suciedad con un paño humedecido.
- ▶ Tras la limpieza, vuelva a fijar la rueda en su posición original ejerciendo una ligera presión.

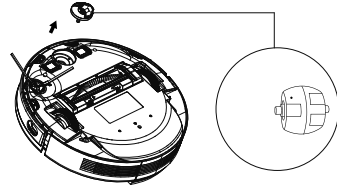

12.5. Limpieza de la abertura de aspiración y del cepillo

Después de algún tiempo de uso de su robot aspirador y friegasuelos puede acumularse suciedad y polvo alrededor de la abertura de aspiración, lo cual puede reducir la potencia de aspiración. Para conseguir que la potencia de aspiración permanezca constante, la abertura de aspiración debería limpiarse con regularidad.

- ▶ Apague el aparato y colóquelo sobre una superficie lisa.
- ▶ Presione las dos pestañas del bastidor de cepillo hacia dentro y extraiga el bastidor de cepillo.
- ▶ Retire el cepillo de la abertura de aspiración.

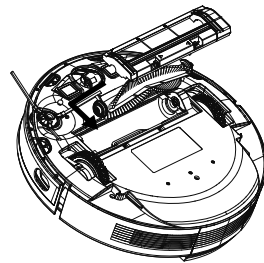
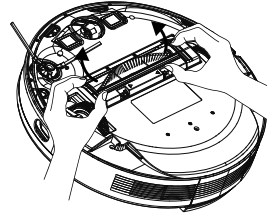

- ▶ Elimine la suciedad y el polvo alrededor y dentro de la abertura de aspiración con una bayeta húmeda.

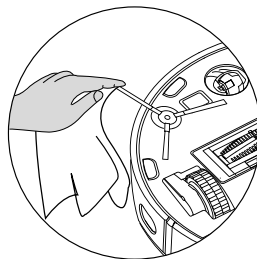

- ▶ En caso de que se hayan enredado pelos o hilos en el cepillo, córtelos y cepille a continuación el cepillo a fondo.
- ▶ Vuelva a colocar el cepillo en la abertura.
- ▶ Encaje de nuevo el bastidor de cepillo presionándolo sobre la abertura de aspiración.

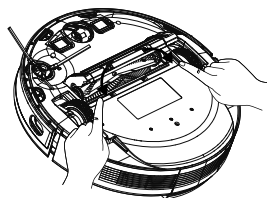

12.6. Limpieza de los contactos de carga

- ▶ Los contactos de carga del cargador y del robot aspirador debe limpiarlos con un paño seco adecuado.

12.7. Puesta fuera de servicio

- ▶ Si el robot no funciona durante un tiempo prolongado, cargue la batería completamente, desenchúfelo de la corriente, limpie el aparato y guárdelo en un lugar seco.

13. Solución de problemas

En caso de que se produzca algún fallo en el aparato, el LED de servicio parpadeará en rojo y sonará el correspondiente aviso de voz. Antes de nada compruebe si puede solucionar el problema con ayuda del siguiente resumen.

- ▶ En ningún caso trate de reparar usted mismo el robot aspirador y friegasuelos o la estación de aspiración. Si fuera necesario reparar el aparato, diríjase a nuestro Centro de servicio técnico o a cualquier otro taller especializado.

Fallo	Salida de voz	Posible causa	Solución
El sensor de colisión delantero está bloqueado.	Error 1: Front bumper stuck.	El paragolpes está bloqueado.	▶ Elimine los posibles bloqueos o suciedad.
Fallo en una de las ruedas.	Error 2: Wheel stuck. Check the wheel, and move it to a new position.	Una de las ruedas está bloqueada o sucia.	▶ Compruebe la rueda de accionamiento delantera, izquierda y derecha. ▶ Elimine los posibles bloqueos o suciedad.
Fallo en el cepillo lateral.	Error 3: Side brush stuck.	El cepillo lateral está sucio o bloqueado.	▶ Elimine los posibles bloqueos o suciedad.
Fallo en el cepillo.	Error 4: Rolling brush stuck. Remove and clean the rolling brush.	El rodillo de cepillo está sucio o bloqueado.	▶ Elimine los posibles bloqueos o suciedad.
Fallo de posicionamiento.	Error 5: Device trapped. Clear the surrounding area.	El robot aspirador y friegasuelos no está sobre una superficie llana o está mal posicionado.	▶ Coloque el robot aspirador y friegasuelos sobre una superficie llana o vuelva a posicionarlo.

Fallo	Salida de voz	Posible causa	Solución
El sensor lateral está bloqueado.	Error 6: Anti-drop sensor blocked, please wipe.	El robot no tiene contacto con el suelo. El sensor anti-goteo está bloqueado.	<ul style="list-style-type: none"> ▶ Cambie la posición del robot. Si el fallo persiste, limpie el sensor lateral. ▶ Quite el obstáculo.
La rueda está bloqueada.	Error 7: Wheel disengaged. Please move device to a new position.	Una de las ruedas está bloqueada.	<ul style="list-style-type: none"> ▶ Compruebe la rueda de accionamiento delantera, izquierda y derecha. ▶ Elimine los posibles bloqueos o suciedad.
Batería descargada.	Error 8: Low battery. Shutting down device. Please charge your device.	El nivel de carga de la batería es bajo. La batería está descargada.	<ul style="list-style-type: none"> ▶ Cargue el robot aspirador y fregasuelos en su cargador.
El sensor delantero está sucio.	Error 11: Front Infrared Sensor needs cleaning.	El sensor delantero está sucio.	<ul style="list-style-type: none"> ▶ Limpie el sensor delantero.
El sensor de dirección derecho está bloqueado o sucio.	Error 12: The right alongwall sensor is blocked. Please wipe it.	El sensor de dirección derecho está sucio.	<ul style="list-style-type: none"> ▶ Compruebe los sensores de dirección laterales. ▶ Limpie los sensores de dirección.
El robot ha volcado.	Error 13: Device tilted. Please put the device on a flat surface to start	El robot ha volcado o ya no se halla sobre una superficie lisa.	<ul style="list-style-type: none"> ▶ Coloque el robot sobre una superficie lisa para empezar.

Fallo	Salida de voz	Posible causa	Solución
El depósito para el polvo o los filtros están quitados o mal instalados.	Error 14: Please install dust collector and filter.	El depósito para el polvo o los filtros están quitados o mal instalados.	<ul style="list-style-type: none"> ▶ Compruebe el correcto asiento de los filtros y del depósito para el polvo. ▶ Coloque el depósito para el polvo y los filtros.
Muy poca agua en el depósito de agua.	Error 16: Insufficient water. Add water.	Hay muy poca agua en el depósito de agua.	<ul style="list-style-type: none"> ▶ Llene de agua el depósito de agua. ▶ Compruebe si se ha interrumpido la conexión de manguera a la bomba.
Fallo de posicionamiento.	Error 17: Virtual boundry detected. Move device to a different area.	El robot se ha posicionado durante el proceso de inicio demasiado cerca de una zona restringida.	<ul style="list-style-type: none"> ▶ Cambie la posición del robot. ▶ Reinicie el robot.
Fallo de posicionamiento debido a un envío de datos incorrecto del sensor láser. (Módulo LiDAR)	Error 20: Front laser sensor may be blocked, please wipe it.	El módulo LiDAR (sensor láser) está bloqueado por un obstáculo o sucio y envía datos de posicionamiento incorrectos al robot.	<ul style="list-style-type: none"> ▶ Cambie la posición del robot. ▶ Compruebe si el sensor láser (módulo LiDAR) está sucio. ▶ Limpie el sensor.
Sensor de detección de obstáculos bloqueado.	Fallo 21: Error 21:: Front obstacle avoidance sensor is blocked, please wipe it.	Sensor de detección de obstáculos bloqueado.	<ul style="list-style-type: none"> ▶ Cambie la posición del robot. ▶ Limpie el sensor.

14. Sustitución y eliminación del bloque de batería



¡ATENCIÓN!

¡Peligro de sufrir lesiones!

Existe peligro de sufrir lesiones en caso de contacto con la batería extraída.

- Mantenga las baterías extraídas lejos de los niños, no las arroje al fuego, ni las cortocircuite o las abra.
 - No exponga las baterías extraídas a condiciones extremas, p. ej., poniéndolas sobre radiadores o exponiéndolas a la luz solar directa. ¡Alto peligro de derrame!
 - Evite el contacto con la piel, los ojos y las mucosas. En caso de contacto con el ácido de las pilas, lave con abundante agua limpia la zona en cuestión y acuda inmediatamente a un médico.
- ▶ Extraiga el bloque de batería antes de desechar el robot aspirador o en caso de un defecto en el bloque de batería.
 - ▶ Asegúrese de que el bloque de batería esté completamente descargado cuando lo retire.
 - ▶ Apague el aparato y, dado el caso, desenchufe la clavija de la toma de corriente y desconecte el cable de alimentación de red del aparato.
 - ▶ Afloje los dos tornillos de la parte inferior del robot aspirador con un destornillador de estrella y abra el compartimento de la batería.
 - ▶ Suelte los tornillos de la cubierta de la batería.
 - ▶ Abra la cubierta de la batería.
 - ▶ Extraiga con cuidado el enchufe del bloque de batería del conector hembra.
 - ▶ Extraiga la batería.
 - ▶ Sustituya la batería gastada y monte el nuevo bloque de batería en orden inverso.
 - ▶ Elimine el bloque de batería gastado de forma respetuosa con el medioambiente (véase „15. Eliminación“ en la página 196).
 - ▶ Cierre el compartimento de la batería con los dos tornillos.
 - ▶ En caso de preguntas sobre la adquisición o la sustitución de la batería póngase en contacto con el servicio posventa de MEDION.

15. Eliminación



EMBALAJE

El aparato se envía embalado para protegerlo de posibles daños durante el transporte. Los embalajes están hechos con materiales que pueden desecharse de forma respetuosa con el medioambiente y llevarse a un punto de reciclaje.



APARATO

Los aparatos usados no deben desecharse con la basura doméstica normal.

De acuerdo con la Directiva 2012/19/UE, al final de su vida útil el aparato debe llevarse a un punto de recogida de residuos adecuado.

De este modo, es posible reutilizar o reciclar los materiales y componentes reutilizables del aparato y proteger el medioambiente.

Lleve el aparato usado a un punto de reciclaje o de recogida de aparatos eléctricos y electrónicos. Extraiga previamente las pilas/baterías del aparato y entréguelas separadas a un punto de reciclaje de pilas usadas.

Para más información, diríjase a la empresa municipal de recogida de residuos o a las autoridades locales pertinentes.



PILAS/BATERÍAS

No tire las pilas/baterías usadas a la basura doméstica. Las pilas/baterías deben eliminarse de forma apropiada. Con este fin, en los comercios de distribución de pilas, así como en los puntos de recogida locales, se dispone de contenedores adecuados para su eliminación. Para más información consulte a la planta responsable de la eliminación local o a su administración local.

En relación con la distribución de pilas/baterías o el suministro de aparatos que incluyen pilas/baterías estamos obligados a informarle de lo siguiente:

Como usuario final, está obligado legalmente a la devolución de pilas/baterías usadas.

El símbolo de un cubo de basura tachado significa que las pilas/baterías no pueden tirarse a la basura doméstica normal.

16. Datos técnicos

Robot aspirador y friegasuelos

Volumen:	60 dB (modo bajo) 63 dB (modo estándar) 65 dB (modo fuerte) 68 dB (modo muy fuerte)
Capacidad del depósito para el polvo:	0,45 l
Capacidad del depósito de agua:	0,35 l
Radio de acción mediante wifi en espacios cerrados:	hasta aprox. 10 m
Autonomía:	Potencia de aspiración baja: ~ 200 min. Potencia de aspiración media: ~120 min. Potencia de aspiración alta: ~100 min. Potencia de aspiración muy alta ~ 90 min.
Peso:	aprox. 3,8 kg
Dimensiones:	aprox. 355 × 85 mm

Estación de aspiración

Potencia de aspiración	>25 kPa
Volumen	<82 dB
Peso:	aprox. 4,8 kg
Capacidad de la bolsa para el polvo	2,5 l
Dimensiones:	aprox. 310 × 400 × 390 mm

Bloque de batería

Tipo	Batería de iones de litio
Modelo	D093-4S2P
Fabricante	BYD Company Limited
Tensión asignada	14,4 V  5000 mAh
Potencia	72 Wh
Celdas	8

Duración de carga

aprox. 300 min

17. Información de conformidad UE

- C E** Por la presente, MEDION AG declara que este aparato cumple los requisitos básicos y el resto de disposiciones pertinentes:
- Directiva 2014/53/UE sobre la comercialización de equipos radioeléctricos
 - Directiva 2009/125/CE sobre diseño ecológico
 - Directiva 2011/65/UE sobre restricciones de sustancias peligrosas

Puede consultar las declaraciones de conformidad completas en www.medion.com/conformity.

18. Información de asistencia técnica

En caso de que su aparato no funcione según deseado y esperado, diríjase en primer lugar a nuestro servicio de atención al cliente. Dispone de distintos medios para ponerse en contacto con nosotros:

- Si lo desea, también puede utilizar nuestro formulario de contacto que encontrará en www.medion.com/contact.
- Por supuesto, nuestro equipo de asistencia técnica también está a su disposición a través de nuestra línea directa o por correo postal.

Horario	Hotline de posventa
Lu-Vi: 08:30-17:30	☎ (+34) 91 904 28 00
Dirección de asistencia técnica	
MEDION Service Center ENAME, S.A Parque Industrial de Coimbrões, LOTE 4 E 5 São João de Lourosa 3500-618 VISEU Portugal	



Puede descargarse tanto este como muchos otros manuales de instrucciones a través del portal de servicio www.medionservice.com.

También puede escanear el código QR adjunto y cargar el manual de instrucciones en su dispositivo móvil a través del portal de servicio.

19. Aviso legal

Copyright © 2022

Versión: 26.07.2022

Reservados todos los derechos.

Este manual de instrucciones está protegido por derechos de autor.

Queda prohibida la reproducción mecánica, electrónica o de cualquier otro tipo sin la autorización por escrito del fabricante.

El copyright pertenece a la empresa:

MEDION AG

Am Zehnthof 77

45307 Essen

Alemania

Tenga en cuenta que la dirección indicada arriba no es una dirección para devoluciones. Póngase siempre primero en contacto con nuestro servicio de atención al cliente.

20. Declaración de privacidad

Apreciado cliente:

Le comunicamos que nosotros, MEDION AG, Am Zehnthof 77, D-45307 Essen, procesamos sus datos personales en calidad de responsables.

En el caso de las cuestiones legales relacionadas con la protección de datos, estamos a su disposición a través de nuestro responsable de la protección de datos empresarial, al que puede localizar en MEDION AG, Datenschutz, Am Zehnthof 77, D-45307 Essen; datenschutz@medion.com. Por nuestra parte, procesamos sus datos para fines de ejecución de la garantía y procesos relacionados con ello (p. ej., reparaciones) basándonos para ello en el contrato de compra celebrado con nosotros.

Para fines de ejecución de la garantía y procesos relacionados con ello (p. ej., reparaciones) transferiremos sus datos al proveedor de servicios de reparación encargado por nosotros. Por lo general, almacenamos sus datos personales durante tres años para satisfacer sus derechos legales de prestación de garantía.

Frente a nosotros, tiene derecho a información sobre los datos personales que le afectan, así como a rectificación, supresión, limitación del tratamiento y oposición al tratamiento, así como a la portabilidad de los datos.

En el caso del derecho de información y borrado, se aplican sin embargo limitaciones según los artículos 34 y 35 de la Ley Federal de Protección de Datos (BDSG) (art. 23 del RGPD). Además, existe un derecho de apelación ante una autoridad de supervisión de la protección de datos responsable (art. 77 del RGPD en combinación con el artículo 19 de la BDSG). Para MEDION AG es el responsable federal de protección de datos y libertad de información de Renania del Norte-Westfalia, ap. correos 200444, D-40212 Düsseldorf, www.ldi.nrw.de.

El tratamiento de sus datos es necesario para la ejecución de la garantía; en caso de no facilitarse dichos datos, no será posible la ejecución de la garantía.

Contenuto

1.	Informazioni su queste istruzioni per l'uso	203
1.1.	Spiegazione dei simboli.....	203
2.	Utilizzo conforme	205
3.	Indicazioni di sicurezza	206
3.1.	Avvisi sulla batteria agli ioni di litio utilizzata	209
4.	Contenuto della confezione.....	210
5.	Panoramica del dispositivo.....	211
5.1.	Parte superiore.....	211
5.2.	Lato superiore aperto	213
5.3.	Fondo.....	214
5.4.	Base di scarico (vista frontale)	215
5.5.	Base di scarico (vista posteriore).....	216
5.6.	Base di scarico (vista inferiore)	217
6.	Prima messa in funzione	218
6.1.	Montaggio della base.....	218
6.2.	Posizionamento della stazione	219
6.3.	Caricamento del pacco batterie.....	220
7.	Funzionamento dell'aspirapolvere	220
7.1.	Utilizzare gli scenari dei pennelli.....	222
8.	Funzione lavapavimenti.....	223
8.1.	Preparazione del serbatoio dell'acqua	223
9.	Controllo del robot aspirapolvere e lavapavimenti tramite l'app	225
9.1.	Requisiti di sistema.....	225
9.2.	Installazione tramite Google Play Store® o Apple® App Store	226
10.	Download dell'app	226
11.	Registrazione dell'apparecchio nell'app	226
12.	Pulizia e manutenzione.....	234
12.1.	Pulizia del contenitore della polvere della base	235
12.2.	Pulizia del contenitore della polvere del robot aspirapolvere e lavapavimenti	236
12.3.	Pulizia delle spazzole laterali.....	238
12.4.	Pulizia della ruota.....	239
12.5.	Pulizia dell'apertura di aspirazione e della spazzola	239
12.6.	Pulizia dei contatti di carica.....	240
12.7.	Messa fuori servizio dell'apparecchio.....	240
13.	Risoluzione dei problemi	241
14.	Sostituzione e smaltimento del pacco batterie.....	245
15.	Smaltimento.....	246
16.	Dati tecnici	247
17.	Informazioni sulla conformità UE.....	248

18.	Informazioni relative al servizio di assistenza	248
19.	Note legali	249
20.	Informativa sulla protezione dei dati personali.....	250

1. Informazioni su queste istruzioni per l'uso



Grazie per aver scelto il nostro prodotto. Ci auguriamo che soddisfi le sue aspettative.

Prima di mettere in funzione il dispositivo, leggere attentamente le indicazioni di sicurezza. Osservare le avvertenze riportate sul dispositivo e nelle istruzioni per l'uso.

Tenere le istruzioni per l'uso sempre a portata di mano. Esse sono parte integrante del dispositivo e, in caso di vendita o cessione dello stesso, devono essere consegnate al nuovo proprietario.

1.1. Spiegazione dei simboli

Quando un paragrafo è contrassegnato da uno dei seguenti simboli di avvertenza è necessario evitare il pericolo indicato per prevenire le possibili conseguenze descritte.



PERICOLO!

Pericolo di morte immediata!



AVVERTENZA!

Possibile pericolo di morte e/o di lesioni gravi irreversibili!



AVVERTENZA!

Pericolo di scosse elettriche!



AVVERTENZA!

Avvertenza: pericolo causato da materiali a rischio di esplosione!



ATTENZIONE!

Avvertenza: possibili lesioni di media o lieve entità!



AVVISO!

Attendersi agli avvisi al fine di evitare danni materiali!



Ulteriori informazioni sull'utilizzo del dispositivo!



AVVISO!

Attenersi agli avvisi contenuti nelle istruzioni per l'uso!

- Punto elenco / informazioni relative a eventi che si possono verificare durante l'utilizzo
- ▶ Istruzioni operative da seguire



Dichiarazione di conformità (vedere il capitolo "Informazioni sulla conformità"): I prodotti contrassegnati da questo simbolo soddisfanno i requisiti delle direttive CE.

Classe di protezione II

Gli apparecchi elettrici con classe di protezione II possiedono un isolamento permanente doppio e/o rinforzato e non hanno possibilità di connessione per un conduttore di terra. L'involucro di un apparecchio elettrico rivestito di materiale isolante della classe di protezione II può fungere parzialmente o interamente da isolamento supplementare o rinforzato.



Simbolo della corrente continua



Utilizzo in ambienti chiusi

I dispositivi contrassegnati da questo simbolo possono essere utilizzati solo in ambienti chiusi.



Smaltire l'apparecchio nel rispetto dell'ambiente (vedere „15. Smaltimento“ a pagina 246)

2. Utilizzo conforme

Il robot aspirapolvere e lavapavimenti serve per pulire in modo autonomo, a umido e a secco pavimenti lisci e piani in ambienti interni.

Non utilizzare il dispositivo all'aperto. L'apparecchio è destinato all'utilizzo domestico o in ambienti simili, come ad esempio

- nelle cucine allestite per i collaboratori di negozi, uffici e altri ambienti professionali;
- in tenute agricole;
- da parte dei clienti di hotel, motel e altre strutture ricettive;
- in bed & breakfast.

L'apparecchio non è destinato all'uso professionale o industriale. L'utilizzo non conforme comporta il decadimento della garanzia:

- Non modificare il dispositivo senza la nostra approvazione e non utilizzare nessun altro dispositivo ausiliario non approvato o non fornito da noi.
- Utilizzare esclusivamente pezzi di ricambio e accessori forniti o approvati da noi.
- Attenersi a tutte le informazioni fornite nelle presenti istruzioni per l'uso, in particolare alle indicazioni di sicurezza. Qualsiasi altro uso è considerato non conforme e può provocare danni a persone o cose.

3. Indicazioni di sicurezza



AVVERTENZA!

Pericolo di lesioni!

Pericolo di lesioni per bambini e persone con ridotte capacità fisiche, sensoriali o intellettive (ad esempio persone parzialmente disabili, anziani con capacità fisiche o intellettive ridotte) o con carenza di esperienza e di conoscenze (ad esempio bambini grandi).

- Tenere il dispositivo e gli accessori fuori dalla portata dei bambini.
- Il presente apparecchio può essere utilizzato da bambini a partire da un'età di 8 anni e anche da persone con capacità fisiche, sensoriali o intellettive ridotte o con carenza di esperienza e/o di conoscenze, a condizione che siano sorvegliate o istruite circa l'utilizzo sicuro dell'apparecchio e che abbiano compreso i pericoli che ne derivano.
- I bambini non devono giocare con l'apparecchio.
- La pulizia e la manutenzione a cura dell'utilizzatore non devono essere eseguite dai bambini, a meno che questi non abbiano almeno 8 anni e non siano sorvegliati.
- Tenere i bambini di età inferiore a 8 anni lontani dall'apparecchio e dalla spina di alimentazione / dal cavo di alimentazione.



PERICOLO!

Pericolo di soffocamento!

Pericolo di soffocamento in seguito all'ingestione o all'inalazione di pellicole o componenti di piccole dimensioni.

- Tenere tutti i materiali di imballaggio utilizzati (sacchetti di plastica, pezzi di polistirolo ecc.) fuori dalla portata dei bambini.



PERICOLO!

Pericolo di scossa elettrica!

Componenti sotto tensione. Pericolo di scossa elettrica/cortocircuito.

- Per caricare la batteria utilizzare esclusivamente la base di carica in dotazione.
- La base di carica e la spina di alimentazione devono essere utilizzati solo in ambienti chiusi e asciutti.
- Collegare la spina di alimentazione a una presa elettrica facilmente accessibile installata a regola d'arte. La tensione di rete locale deve corrispondere a quella indicata nei dati tecnici della spina di alimentazione.
- La presa deve essere liberamente accessibile per consentire di scollegare rapidamente l'apparecchio dalla rete elettrica in caso di emergenza.
- Estrarre il cavo di alimentazione dalla presa elettrica afferrandolo dalla spina di alimentazione e non tirando il cavo. Non piegare o schiacciare il cavo di alimentazione.
- In caso di danni alla spina di alimentazione, al cavo di alimentazione, alla base di carica, all'apparecchio, oppure in caso di penetrazione di liquidi o di corpi estranei all'interno dell'apparecchio, staccare immediatamente la spina di alimentazione dalla presa elettrica.
- Utilizzare l'apparecchio solo in ambienti chiusi e non esporlo mai a gocce o spruzzi d'acqua.
- Durante la ricarica non toccare l'apparecchio con le mani umide o bagnate.
- Prima di utilizzare il robot aspirapolvere e lavapavimenti per la prima volta, e in seguito dopo ogni utilizzo, assicurarsi che l'apparecchio e il cavo di alimentazione non siano danneggiati.
- Non mettere in funzione l'apparecchio se si riscontrano danni visibili al robot aspirapolvere e lavapavimenti, al cavo di alimentazione, alla spina di alimentazione o alla base di carica.

-
- Nel caso si riscontrino danni dovuti al trasporto, rivolgersi immediatamente al servizio di assistenza MEDION.
 - In caso di lunghi periodi di assenza o di temporali, staccare la spina di alimentazione dalla presa elettrica.
 - Non immergere mai il robot aspirapolvere e lavapavimenti, la base di carica o la spina di alimentazione in acqua o in altri liquidi! Prima di ogni pulizia e manutenzione, così come prima di montare o smontare gli accessori, scollegare la spina di alimentazione dalla presa elettrica.



AVVERTENZA!

Pericolo di esplosione!

L'aspirazione di liquidi infiammabili o di determinati materiali solidi può comportare il rischio di incendio o esplosione.

- Non utilizzare l'apparecchio in prossimità di materiali facilmente infiammabili. Non aspirare oggetti con bordi taglienti oppure oggetti o liquidi facilmente infiammabili, come fiammiferi o cenere calda.
- Non aspirare in nessun caso polvere di toner (di stampanti laser, fotocopiatrici).



ATTENZIONE!

Pericolo di lesioni/pericolo di danni all'apparecchio!

L'utilizzo improprio dell'apparecchio può causare lesioni personali o danni all'apparecchio.

- Utilizzare l'apparecchio soltanto per aspirare piccole quantità di polvere, sporco e briciole. Svuotare il contenitore della polvere dopo ogni utilizzo.
- Non utilizzare l'apparecchio per aspirare liquidi o sporcizia umida.
- Per evitare di inciampare, non utilizzare prolunghe e informare le persone presenti che si sta per utilizzare il robot aspirapolvere e lavapavimenti.

- Prima di utilizzare l'apparecchio, rimuovere dall'area di lavoro tutti gli oggetti fragili (ad es. oggetti di vetro, lampade, vasi) e quelli che possono impigliarsi nelle spazzole o possono essere aspirati (ad es. cavi, capi d'abbigliamento, giornali, tende).
- Non coprire i sensori e le fessure di aerazione del robot aspirapolvere e lavapavimenti.
- Non esporre il dispositivo a condizioni estreme. Occorre evitare:
 - elevata umidità dell'aria o presenza di liquidi,
 - temperature estremamente alte o basse,
 - raggi solari diretti,
 - fiamme libere.

3.1. Avvisi sulla batteria agli ioni di litio utilizzata

L'apparecchio contiene un pacco batterie agli ioni di litio sostituibile.



AVVERTENZA!

Pericolo di esplosione!

Pericolo di esplosione in caso di sostituzione errata della batteria.

- Non portare la batteria a temperature superiori alla temperatura ambiente massima indicata.
- Non aprire mai la batteria.
- Non gettare la batteria nel fuoco.
- Non cortocircuitare la batteria.
- Sostituire la batteria soltanto con una batteria dello stesso tipo o di un tipo equivalente a quello consigliato dal produttore.
- Smaltimento delle batterie usate in conformità alle indicazioni del produttore

4. Contenuto della confezione



PERICOLO!

Pericolo di soffocamento!

Pericolo di soffocamento in caso di ingestione o inalazione di componenti piccoli o pellicole dell'imballaggio.

- Tenere la pellicola dell'imballaggio fuori dalla portata dei bambini.

Verificare l'integrità della confezione e comunicare l'eventuale incompletezza della fornitura entro 14 giorni dall'acquisto.

La confezione acquistata include:

- Robot aspirapolvere e lavapavimenti con pacco batterie agli ioni di litio integrato
- Base di scarico con contenitore della polvere
- 2 perni di fissaggio per la base di scarico
- 1 spazzola laterale
- 1 spazzola laterale di ricambio
- 1 spazzolino di pulizia
- 3 spazzole principali (1 spazzola in silicone per peli di animali, 1 spazzola lucidante per pavimenti, 1 spazzola combinata per l'uso quotidiano)
- 5 sacchetti per la polvere
- 1x filtro HEPA13
- Istruzioni per l'uso

5. Panoramica del dispositivo

5.1. Parte superiore

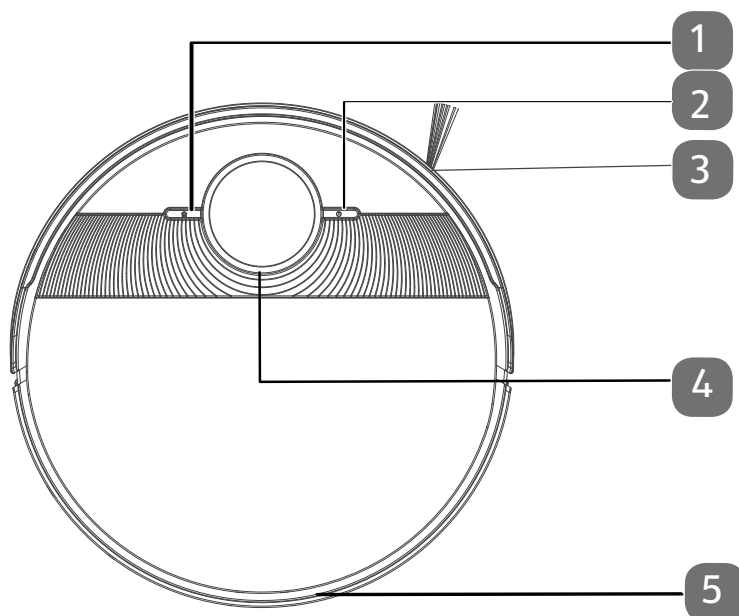





Fig. simile

- 1) Tasto Home per far ritornare il robot alla base di carica
- 2) Pulsante di accensione/spengimento
- 3) Spazzola per la pulizia laterale
- 4) LED di funzionamento
- 5) Coperchio per scomparto polvere

5.1.1. Funzioni dei tasti

Tasto	Funzione
	<ul style="list-style-type: none">▶ Tenere premuto questo tasto per 3 secondi per accendere o spegnere il robot aspirapolvere e lavapavimenti.▶ Premere questo tasto per avviare la pulizia.▶ Premere questo pulsante durante la pulizia per interromperla.▶ Premere nuovamente il pulsante per continuare il processo di pulizia.
	<ul style="list-style-type: none">▶ Premere questo tasto per far tornare il robot aspirapolvere alla base di carica.
	<ul style="list-style-type: none">▶ Tenere premuto questo tasto per 3 secondi per avviare la connessione Wi-Fi e la procedura di login.

5.1.2. LED di funzionamento

Colore e stato	Spiegazione
LED acceso bianco	<ul style="list-style-type: none">• Procedura di pulizia attiva/in pausa• Carica completata
LED lampeggia in bianco	<ul style="list-style-type: none">• La carica della batteria è attiva.• Il robot è in modalità di avvio
LED acceso giallo	<ul style="list-style-type: none">• Livello di carica della batteria basso < 20%
LED è acceso rosso	<ul style="list-style-type: none">• Messaggio d'errore
LED spento	<ul style="list-style-type: none">• Processo di carica terminato

5.2. Lato superiore aperto

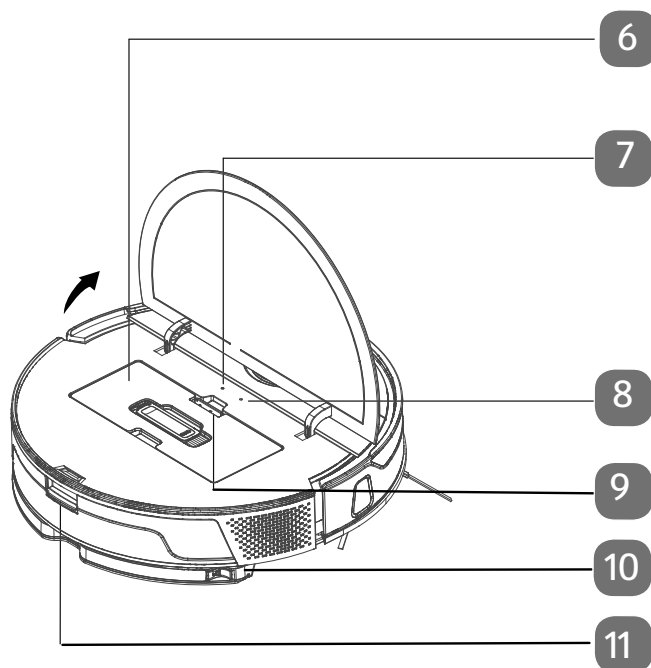
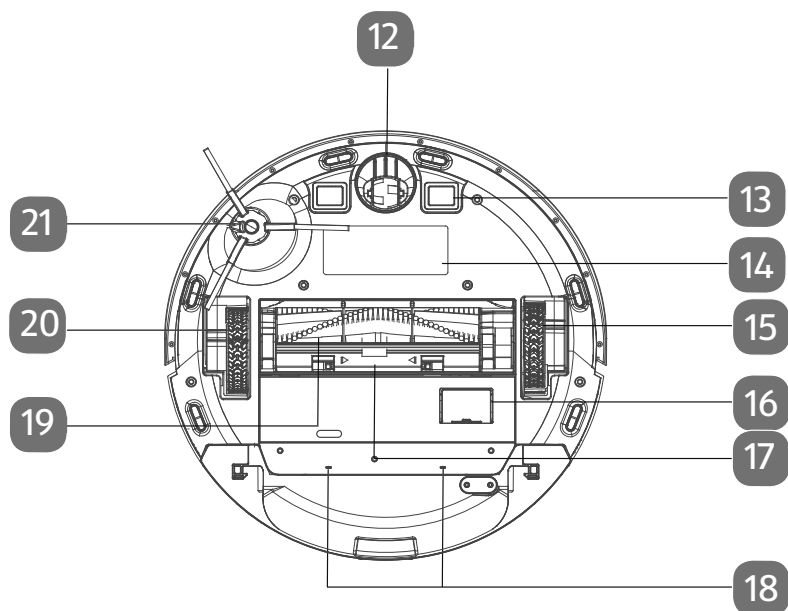

Fig. simile

- 6) Contenitore della polvere
- 7) LED di controllo Wi-Fi
- 8) RESET
- 9) Tasto per sbloccare il contenitore della polvere
- 10) Tasto per sbloccare il supporto del mocio
- 11) Tasto per sbloccare il serbatoio dell'acqua

5.3. Fondo



- 12) Ruota di scorrimento per supportare la direzione del movimento
- 13) Contatti di ricarica
- 14) Coperchio del vano batteria
- 15) Ruota di propulsione (destra)
- 16) Apertura di uscita del contenitore per la polvere
- 17) Coprire il telaio della spazzola
- 18) Uscite d'acqua
- 19) Spazzola
- 20) Ruota per la propulsione (sinistra)
- 21) Spazzola laterale

5.4. Base di scarico (vista frontale)

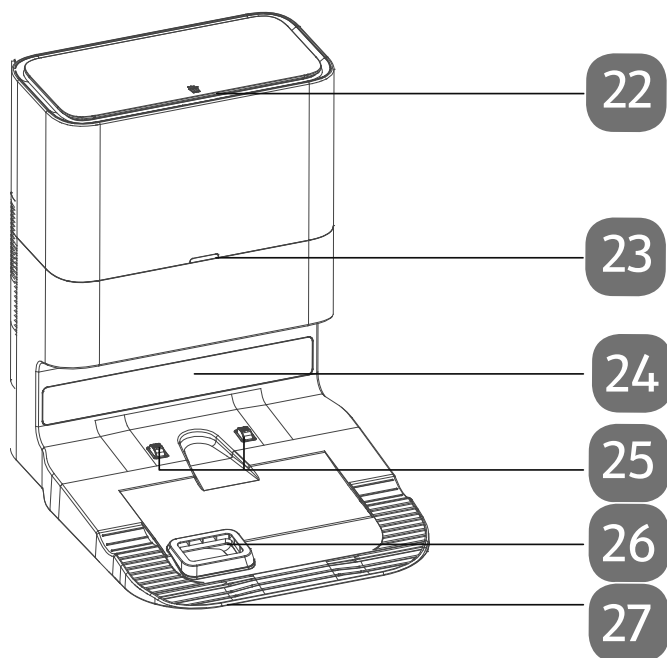

- 22) Coperchio superiore
- 23) LED di stato
- 24) Ricevitore a infrarossi
- 25) Contatti di carica
- 26) Scarico polvere
- 27) Base

5.5. Base di scarico (vista posteriore)

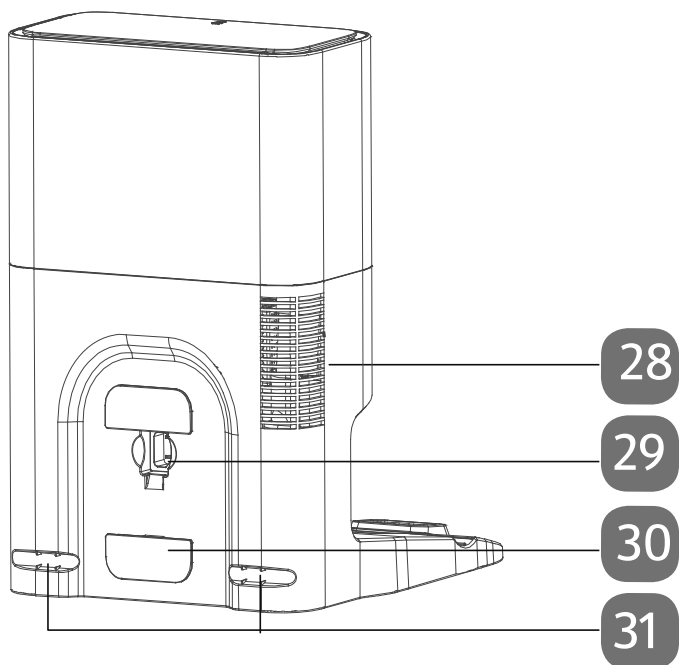

- 28) Apertura uscita dell'aria
- 29) Collegamento cavo di alimentazione
- 30) Avvolgicavo
- 31) Blocco apertura

5.6. Base di scarico (vista inferiore)

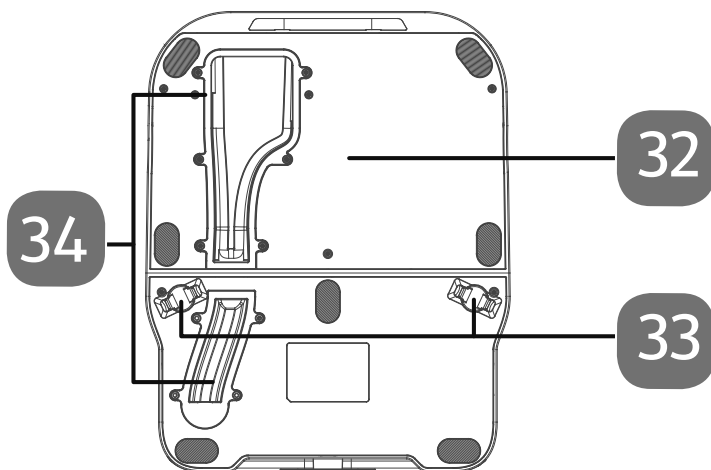

- 32) Base
- 33) Perni di fissaggio per la base
- 34) Scarico polvere

6. Prima messa in funzione

6.1. Montaggio della base

- ▶ Estrarre la stazione, la base e i due perni di fissaggio dall'imballaggio.
- ▶ Spingere la base negli alloggiamenti della stazione finché scatta in posizione.
- ▶ Premere i due perni di fissaggio della base negli incavi per fissare la base in posizione.
- ▶ Controllare che il nuovo sacchetto per la polvere non sia danneggiato.
- ▶ Aprire il coperchio superiore della base di scarico.
- ▶ Inserire il sacchetto per la polvere nel supporto.
- ▶ Chiudere il coperchio superiore della base di scarico.

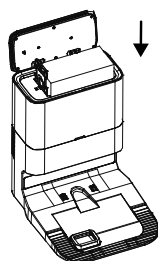
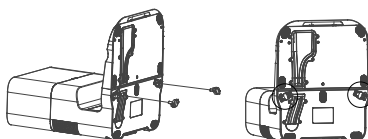
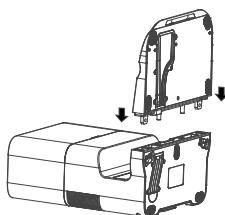
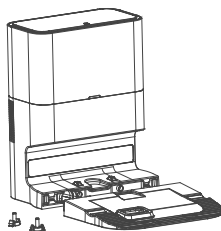

6.2. Posizionamento della stazione

- ▶ Posizionare la stazione in prossimità di una parete con fondo uniforme, al riparo dalla luce solare diretta.

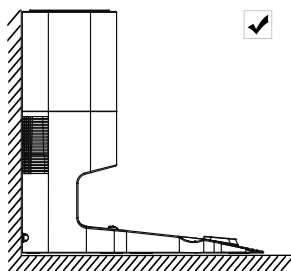

- ▶ Assicurarsi che sia sempre presente uno spazio libero di circa 0,5 m su ogni lato e di circa 1,5 m frontalmente e che i contatti di carica del robot aspirapolvere siano liberamente accessibili.
- ▶ Collegare la spina di alimentazione alla presa elettrica.

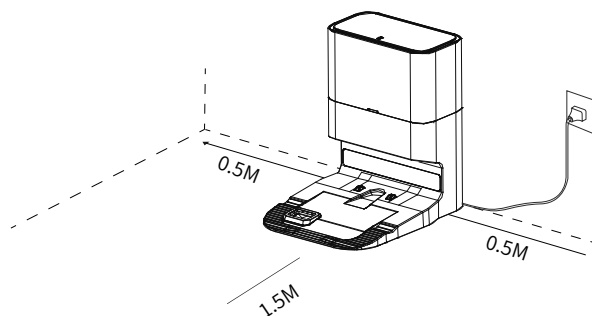

- ▶ Prima di utilizzare l'apparecchio, rimuovere dall'area di lavoro tutti gli oggetti fragili (ad es. oggetti di vetro, lampade, vasi) e quelli che possono impigliarsi nelle spazzole o possono essere aspirati (ad es. cavi, capi d'abbigliamento, giornali, tende).

6.3. Caricamento del pacco batterie

Il robot aspirapolvere e lavapavimenti è dotato di un pacco batterie agli ioni di litio. Una volta estratto l'apparecchio dall'imballaggio, caricare innanzitutto il pacco batterie per circa 5 ore. Questa operazione migliora le prestazioni della batteria a lungo termine.

- ▶ Premere il pulsante di accensione/spengimento dell'apparecchio per circa 5 secondi per accendere il robot aspirapolvere e lavapavimenti. Viene emessa una melodia.
- ▶ Posizionare il robot aspirapolvere e lavapavimenti sulla base di carica in modo che i contatti di carica siano appoggiati gli uni sopra gli altri. Viene emesso l'annuncio "GERÄT WIRD GELADEN".

Il processo di carica dell'apparecchio è in corso, il LED di funzionamento pulsa con luce bianca e la spia sulla base di carica si spegne. Quando il pacco batterie è completamente carico, il LED di funzionamento è acceso con luce fissa bianca. Caricare il pacco batterie prima del successivo ciclo di pulizia.

Il robot aspirapolvere e lavapavimenti torna automaticamente alla base di scarico quando il livello di carica della batteria è basso. Quando l'apparecchio torna alla base, la pulizia viene interrotta.



Se le prestazioni della batteria dovessero diminuire sensibilmente, rivolgersi al servizio di assistenza MEDION.

7. Funzionamento dell'aspirapolvere

Per ottenere un miglior risultato di pulizia, assicurarsi di avere rimosso dal pavimento tutti gli oggetti come tende, capi d'abbigliamento, carta, cavi e prolunghe.



AVVISO!





Pericolo di danni materiali!

Durante il funzionamento i cavi liberi possono restare impigliati nel robot aspirapolvere e lavapavimenti e venire trascinati dall'apparecchio causando, ad esempio, la caduta da un tavolo degli eventuali apparecchi collegati, con conseguenti danni.

- Spostare i cavi fuori dalla portata del robot lavapavimenti.





Prima dell'utilizzo su tappeti, rimuovere le spazzole del robot. Il robot aspirapolvere e lavapavimenti non è idoneo a essere utilizzato su tappeti a pelo lungo.

- ▶ Assicurarsi che il contenitore della polvere sia pulito e vuoto e che il filtro sia inserito correttamente.
- ▶ Collocare il robot su una superficie libera della stanza.
- ▶ Per accendere il robot aspirapolvere e lavapavimenti, tenere premuto il pulsante di accensione/spegnimento  dell'apparecchio per circa 5 secondi. Viene emessa brevemente una melodia.
- ▶ Premere nuovamente il pulsante di accensione/spegnimento  sull'apparecchio per avviare il processo di pulizia. Viene emesso l'annuncio "**REINIGUNG WIRD GESTARTET**".
Il LED di funzionamento si accende con luce fissa bianca.
- ▶ Premere di nuovo il pulsante di accensione/spegnimento  per interrompere la pulizia. Viene emesso l'annuncio "**PAUSIERT**".
- ▶ Premere ancora una volta il pulsante di accensione/spegnimento  se si desidera proseguire la pulizia. Viene emesso l'annuncio "**REINIGUNG WIRD FORTGESETZT**".



Quando il livello di carica della batteria è basso, il robot aspirapolvere e lavapavimenti torna automaticamente alla base di carica. Quando l'apparecchio torna alla base di carica, la pulizia viene interrotta.

- ▶ Premere il tasto Home  per far tornare il robot aspirapolvere e lavapavimenti alla base di carica. Viene emesso l'annuncio "**RÜCKKEHR ZUR LADESTATION**".
- ▶ Il LED di funzionamento lampeggia con luce bianca fino a quando il robot aspirapolvere e lavapavimenti non raggiunge la base di carica. Viene emesso l'annuncio "**GERÄT WIRD GELADEN**".
- ▶ Premere il pulsante di accensione/spegnimento  per circa 5 secondi per spegnere completamente il robot aspirapolvere e lavapavimenti. Viene emesso l'annuncio "**AUF WIEDERSEHEN!**".
- ▶ Pulire periodicamente l'apertura di aspirazione ad apparecchio spento e svuotare il contenitore della polvere dopo ogni utilizzo.



AVVISO!

Pericolo di danni materiali!

I cavi possono restare impigliati nel robot aspirapolvere e venire trascinati, causando, ad esempio, la caduta da un tavolo degli eventuali apparecchi collegati, con conseguenti danni.

- Spostare i cavi fuori dalla portata del dispositivo.



Un basso livello di carica della batteria è indicato dall'indicatore di funzionamento che diventa rosso, da un suono di avvertimento acustico e da un messaggio vocale corrispondente. Quando il livello di carica della batteria è basso, il robot aspirapolvere torna automaticamente alla base di carica.

7.1. Utilizzare gli scenari dei pennelli

Per una pulizia efficace e completa, utilizzare le spazzole in dotazione.

Utilizzare la panoramica riportata di seguito per il rispettivo tipo di pavimento.

- ▶ Spegnere l'apparecchio e posizionarlo su una superficie piana.
- ▶ Premere i due fermi del telaio della spazzola verso l'interno e sollevare il telaio della spazzola.

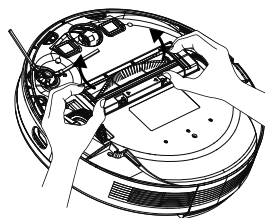

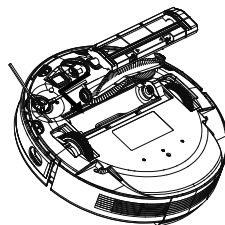

- ▶ Rimuovere la spazzola dall'apertura di aspirazione.

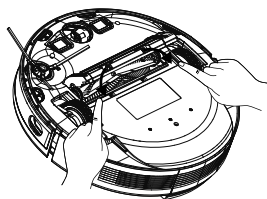

- ▶ Ora rimettete il pennello nell'apertura.
- ▶ Premere nuovamente il telaio della spazzola sull'apertura di aspirazione.

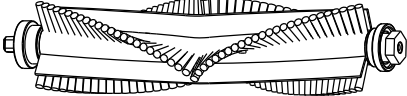
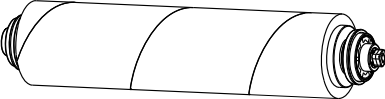

Spazzola	Scenario d'uso
	Adatto a tutti i pavimenti
	Pavimento duro, piastrelle e pavimento in legno
	Tappeto

8. Funzione lavapavimenti



AVVISO!

Pericolo di danni materiali!

L'acqua o i liquidi che fuoriescono possono causare danni al pavimento.

- Utilizzare il robot aspirapolvere e lavapavimenti solo su piastrelle e pavimenti trattati.

8.1. Preparazione del serbatoio dell'acqua

- ▶ Estrarre il serbatoio dell'acqua.

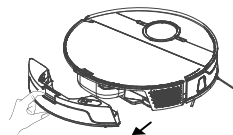

- ▶ Aprire il tappo del serbatoio dell'acqua.
- ▶ Riempire il serbatoio con acqua di rubinetto.

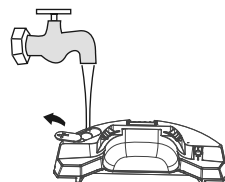



AVVISO!

Pericolo di danni materiali!

L'uso di additivi (detergenti ecc.) nell'acqua, o l'uso di acqua distillata/demineralizzata possono causare danni all'apparecchio.

■ Utilizzare solo acqua di rubinetto.

- ▶ Chiudere il tappo del serbatoio dell'acqua.

- ▶ Immergere il tampone per mocio in acqua e strizzarlo finché non smette di gocciolare.
- ▶ Inserire il tampone per mocio nella guida dell'inserito per il lavaggio.

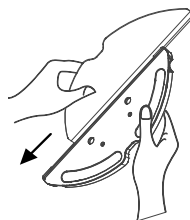

- ▶ Quindi premere saldamente il tampone per mocio sui tasselli di fissaggio sul fondo del serbatoio dell'acqua.
- ▶ Riposizionare il robot aspirapolvere e lavapavimenti sulle ruote.

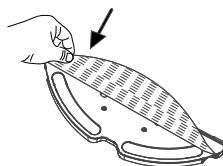

- ▶ Riposizionare il serbatoio dell'acqua nel robot aspirapolvere e lavapavimenti.
- ▶ Premere il tasto di accensione/spegnimento per avviare la pulizia a umido.

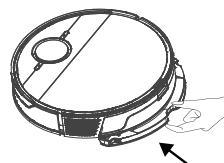

- ▶ Per rimuovere di nuovo il mocio dopo la pulizia, premere lo sblocco dell'inserto per il lavaggio e tirarlo all'indietro per staccarlo dall'apparecchio.

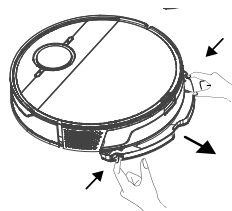

- ▶ Dopo ogni ciclo di pulizia a umido, svuotare il serbatoio dell'acqua e strizzare il tampone per mocio.
- ▶ Lasciarli asciugare per almeno 24 ore.



9. Controllo del robot aspirapolvere e lavapavimenti tramite l'app

Il robot aspirapolvere e lavapavimenti può essere controllato completamente tramite l'app MEDION® Life+ (app di controllo) su uno smartphone o un tablet. L'app MEDION® Life+ può essere scaricata da Google Play Store (dispositivi Android) oppure dall'App Store di Apple (dispositivi Apple).

9.1. Requisiti di sistema

- Smartphone/tablet con Wi-Fi 802.11 b/g o superiore
- Rete Wi-Fi a 2,4 GHz
- Android™ 7 o superiore
- iOS 12 o superiore
- Installazione dell'app MEDION® Life+ sullo smartphone o sul tablet.



Il controllo tramite l'app MEDION® Life+ funziona solo su reti Wi-Fi a 2,4 GHz. Non è possibile utilizzare l'app su reti Wi-Fi a 5 GHz.

9.2. Installazione tramite Google Play Store® o Apple® App Store

- ▶ Collegare il robot aspirapolvere e lavapavimenti al cavo di alimentazione oppure posizionarlo nella base di carica.
- ▶ Scansionare il codice QR qui a lato.
Tramite il codice QR è possibile accedere a **Google Play Store®** o ad **Apple® App Store** e scaricare l'app di controllo.
- ▶ Installare l'app seguendo le istruzioni di installazione riportate sullo schermo.



Per installare le applicazioni è necessaria una connessione Internet.



La procedura di installazione può variare a seconda del sistema operativo in uso.

10. Download dell'app

Per usufruire dell'intera gamma di funzionalità del robot laser, scaricare sullo smartphone/sul tablet l'app gratuita MEDION® Life+.

- ▶ Per farlo basta scansionare il codice QR riportato di seguito oppure accedere al Play Store (Android™) o all'App Store (iOS®) e cercare "MEDION Life+".



Per utilizzare l'app è necessario disporre di un account cliente. Questo presuppone il possesso di un indirizzo e-mail. Seguire le istruzioni visualizzate nell'app.

11. Registrazione dell'apparecchio nell'app

- ▶ Aprire l'app MEDION® Life+.
- ▶ Se nell'app MEDION® Life+ non è ancora stato registrato alcun apparecchio, toccare il pulsante **AGGIUNGI APPARECCHIO** (vedere la fig. 1).
Se nell'app è già stato registrato almeno un apparecchio, cliccare in alto a destra su **+**.
- ▶ Selezionare la categoria di apparecchi **ROBOT ASPIRAPOLVERE LASER** (vedere la fig. 2).

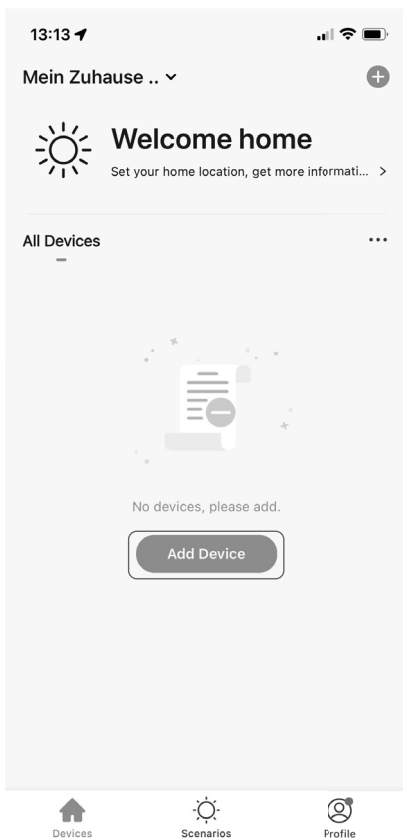

Fig. 1

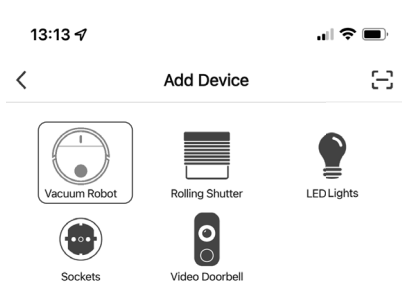

Fig. 2

- ▶ Nel passaggio successivo immettere la password della propria rete Wi-Fi (**vedere la fig. 3**), quindi toccare il pulsante **AVANTI**.



Qualora la rete Wi-Fi desiderata non dovesse essere preselezionata, immettere il nome della rete manualmente prestando attenzione alle lettere maiuscole e minuscole. Il nome immesso deve coincidere esattamente con il nome della rete riportato nelle impostazioni della rete Wi-Fi.

► Toccare il pulsante **MODALITÀ EZ** in alto a destra (**vedere la fig. 4**).

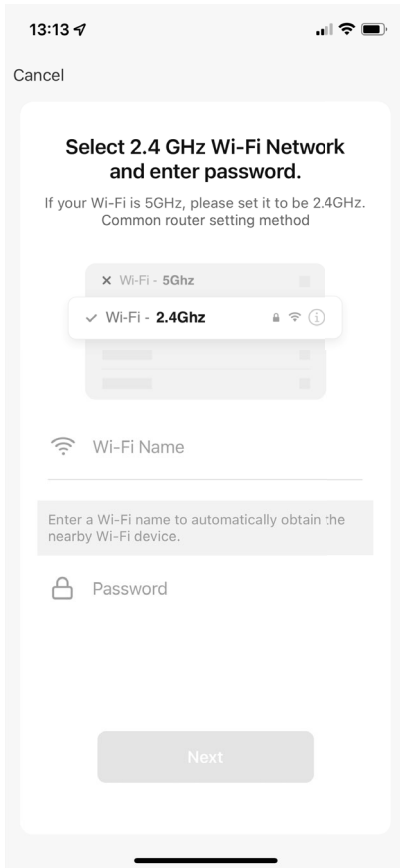

Fig. 3

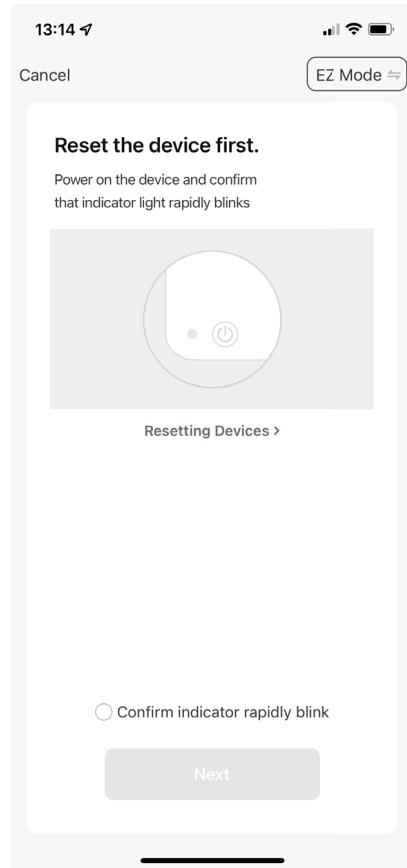

Fig. 4

- ▶ Selezionare l'opzione **MODALITÀ AP** nella finestra di selezione (vedere la **fig. 5**).

Viene visualizzata una conferma del passaggio alla modalità AP (vedere la **fig. 6**).

- ▶ Spuntare la casella **PASSAGGIO SUCCESSIVO (A)**, quindi toccare il pulsante **AVANTI (B)**.

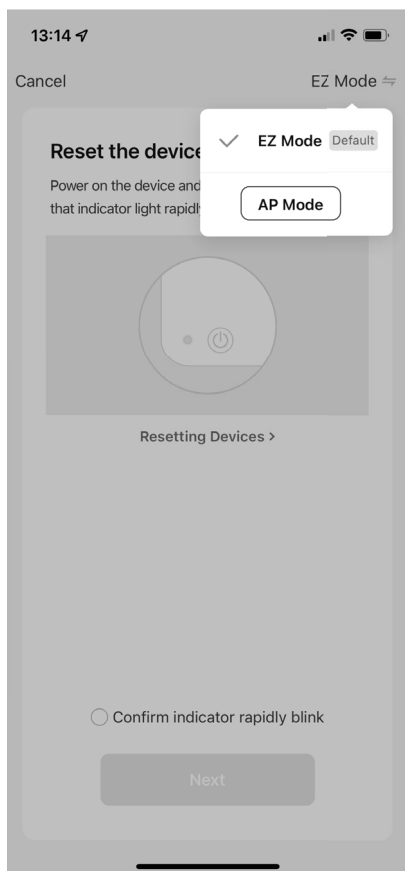

Fig. 5

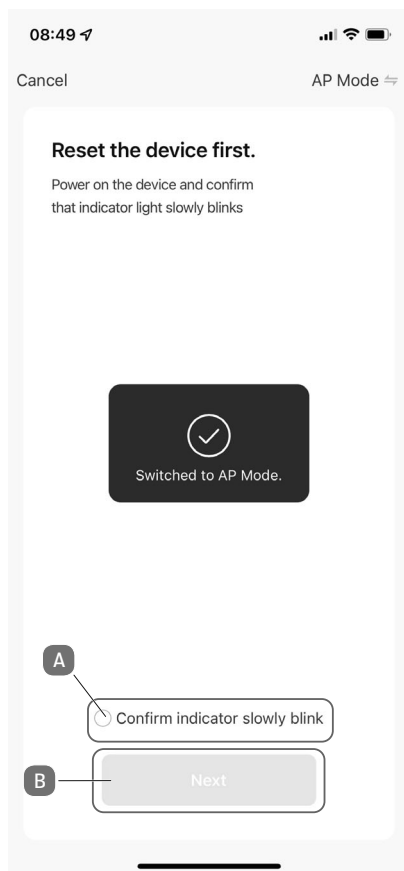





Fig. 6

A questo punto è necessario impostare la modalità di associazione del robot aspirapolvere.

- ▶ Per farlo, collocare l'apparecchio sulla base di carica collegata all'alimentazione di corrente oppure, in alternativa, assicurarsi che il robot aspirapolvere sia sufficientemente carico.
- ▶ Premere e tenere premuto il tasto di accensione  sull'apparecchio per alcuni secondi per accendere il robot aspirapolvere.

Il LED lampeggia brevemente, quindi rimane acceso con luce fissa. In aggiunta, l'apparecchio fornisce un riscontro vocale.

- ▶ Premere contemporaneamente il tasto di accensione  e il tasto Home  per alcuni secondi per impostare la modalità di associazione del robot aspirapolvere (**vedere la fig. 7**).

Il riscontro vocale dell'apparecchio indica che il robot è passato correttamente in modalità di associazione.

- ▶ Aprire lo sportellino del robot e verificare che il LED della rete Wi-Fi (sotto lo sportellino) lampeggi/pulsi.

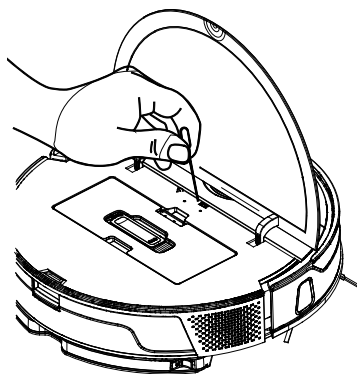

Fig. 7

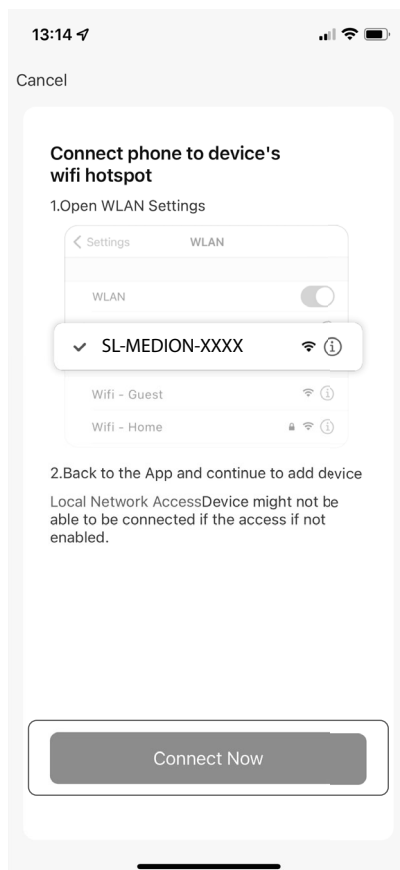

Fig. 8

Proseguire con la configurazione all'interno dell'app.

- ▶ Cliccare su **CONNETTI ORA** in basso nella schermata (**vedere la fig. 8**).



In caso di dispositivo Android, il sistema accede automaticamente alle impostazioni Wi-Fi. In caso di dispositivo iOS può essere necessario accedere manualmente al menu Wi-Fi.

- ▶ Sul proprio smartphone/tablet, selezionare la rete del robot aspirapolvere **SL-MEDION-XXX** tra le “Reti disponibili” (**vedere la fig. 9**).
- ▶ Attendere che venga stabilita la connessione (di norma indicata dalla presenza di un segno di spunta accanto al nome della rete, **vedere la fig. 10**).

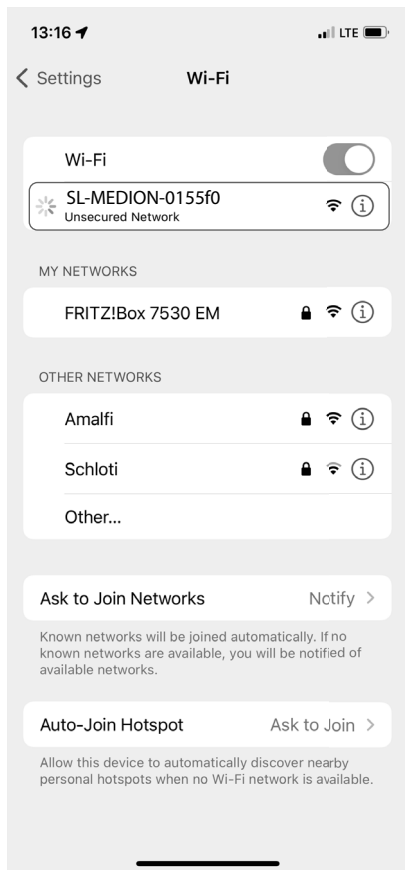
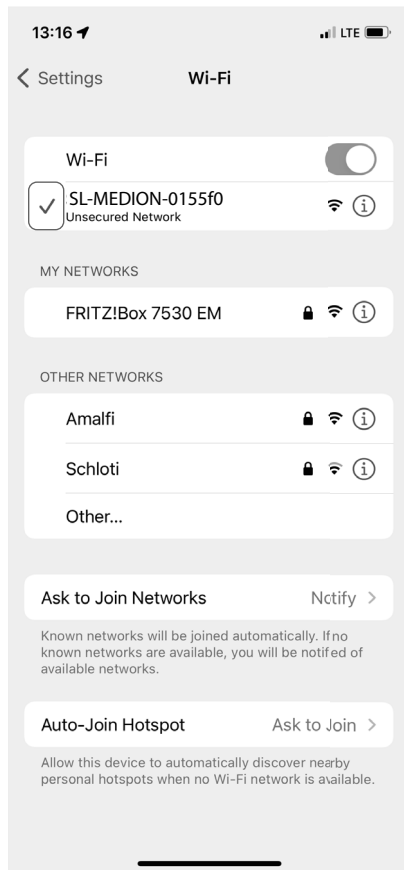
**Fig. 9****Fig. 10**

- ▶ Una volta stabilita la connessione ritornare nell'app tramite l'hotspot del dispositivo (rete "SL-MEDION-XXX").



Confermare eventuali notifiche a comparsa sulla mancata connessione a Internet di "SL-MEDION-XXX". Confermare anche che gli apparecchi collegati all'app MEDION Life+ si trovano nella rete e possono essere aggiunti. In caso contrario non è possibile instaurare la connessione.

All'interno dell'app la procedura di connessione viene avviata automaticamente (**vedere la fig. 11**).

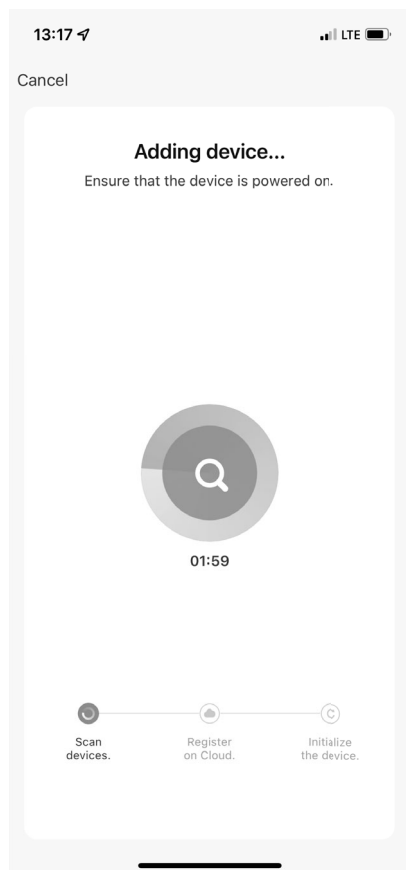

Fig. 11

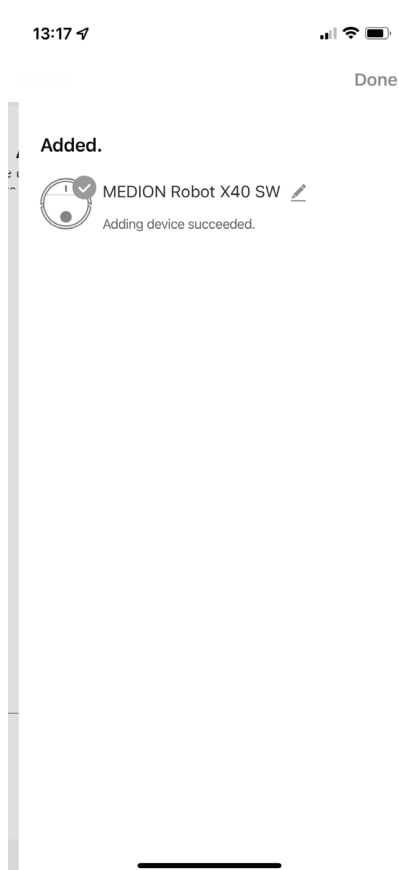

Fig. 12

Una volta instaurata la connessione viene visualizzata la conferma della corretta aggiunta dell'apparecchio (**vedere la fig. 12**).

- ▶ A questo punto è possibile rinominare il robot aspirapolvere. Successivamente è possibile selezionare l'apparecchio nell'elenco degli apparecchi (**vedere la fig. 13**).

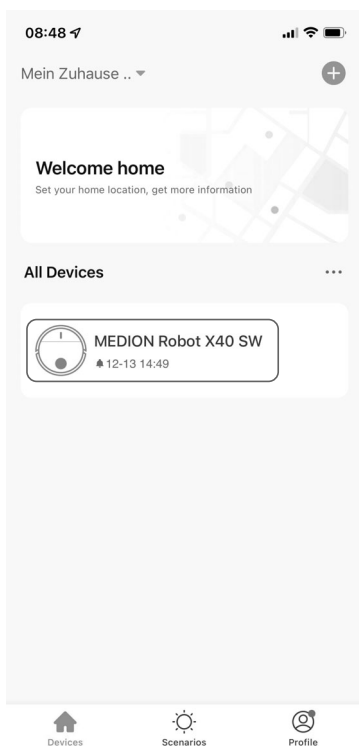

Fig. 13

- ▶ Per creare una mappa delle stanze dell'abitazione, il robot deve iniziare un giro di ricognizione. A tale scopo, in **MODALITÀ AUTO (A)** cliccare su **START (B)** come illustrato nella **fig. 14**.

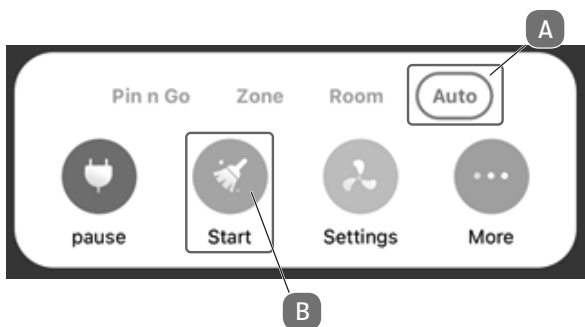

Fig. 14

Ora è possibile usufruire dell'intera gamma di funzionalità del robot aspirapolvere tramite l'app.

12. Pulizia e manutenzione



AVVERTENZA!

Pericolo di scossa elettrica!

Pericolo di scossa elettrica/cortocircuito dovuto alla presenza di componenti sotto tensione.

- Non immergere mai il robot aspirapolvere e lavapavimenti, la base di carica o l'alimentatore in acqua o in altri liquidi!
- Pulire l'apparecchio e tutti gli accessori solo a secco o utilizzando un panno leggermente inumidito.
- Prima di ogni operazione di pulizia e manutenzione dell'apparecchio e prima di montare o smontare gli accessori, spegnere completamente l'apparecchio e scollegare la spina di alimentazione dalla presa elettrica.
- ▶ Per pulire la superficie dell'apparecchio non utilizzare solventi né detersivi corrosivi o gassosi. Passare un panno inumidito sulla superficie del robot e sulla base.

12.1. Pulizia del contenitore della polvere della base

Si raccomanda una pulizia periodica del contenitore della polvere e della base, nonché di sostituire il sacchetto per la polvere al più tardi dopo un mese.

- ▶ Scollegare completamente la base dalla corrente elettrica.
- ▶ A tal fine, scollegare la spina di alimentazione dalla presa di corrente.
- ▶ Quindi aprire il coperchio superiore della base di scarico.
- ▶ Estrarre verso l'alto il sacchetto per la polvere pieno.

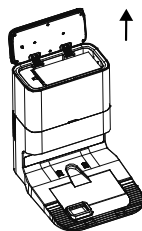

- ▶ Smaltire il sacchetto per la polvere pieno in un bidone dei rifiuti idoneo.

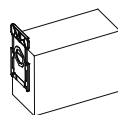

- ▶ Assicurarsi che il cursore del nuovo sacchetto per la polvere sia aperto prima di utilizzarlo.

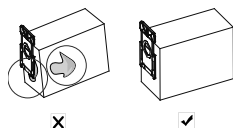

- ▶ Inserire un nuovo sacchetto per la polvere nel supporto.
- ▶ Verificare l'inserimento corretto del sacchetto per la polvere.

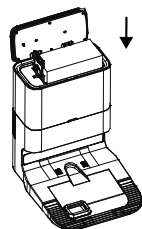

- ▶ Chiudere il coperchio superiore della base.
- ▶ Collegare nuovamente il cavo di alimentazione alla presa di corrente.

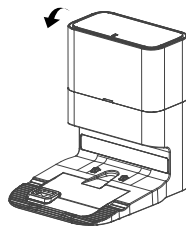

12.2. Pulizia del contenitore della polvere del robot aspirapolvere e lavapavimenti

Si raccomanda una pulizia periodica del contenitore della polvere. A tal fine, eseguire le operazioni sotto indicate:

- ▶ Aprire il coperchio del contenitore della polvere sollevandolo.
- ▶ Estrarre il contenitore della polvere dall'apparecchio tirandolo verso l'alto.
- ▶ Svuotare il contenitore della polvere in un contenitore idoneo.
- ▶ Sganciare il coperchio del filtro dal contenitore della polvere tirandolo delicatamente.
- ▶ Estrarre il coperchio del filtro e il filtro.

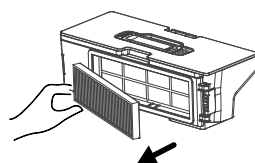
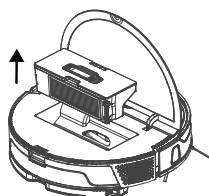

- ▶ Pulire il contenitore della polvere, il serbatoio dell'acqua e il filtro utilizzando acqua di rubinetto e, ad esempio, uno spazzolino di pulizia.

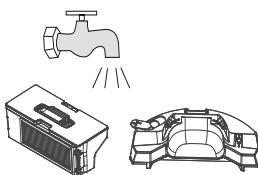

- ▶ Dopo la pulizia, lasciare asciugare il contenitore della polvere, il serbatoio dell'acqua e il filtro per circa 24 ore.

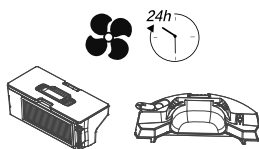

- ▶ Inserire il filtro nel portafiltro seguendo l'ordine inverso.

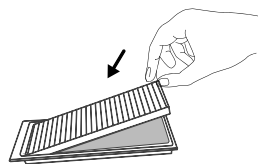

- ▶ Premere il portafiltro con il coperchio per inserirlo nuovamente nel contenitore della polvere.

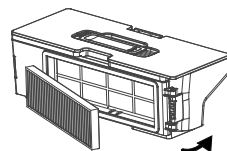

- ▶ Inserire nuovamente il contenitore della polvere.
- ▶ Inserire nuovamente il serbatoio dell'acqua.
- ▶ Chiudere il coperchio superiore del robot.

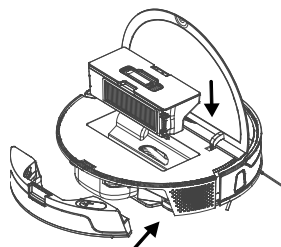

12.3. Pulizia delle spazzole laterali

Si raccomanda anche una pulizia periodica delle spazzole laterali. Eseguire pertanto le operazioni sotto indicate:

- ▶ Spegnerne l'apparecchio e appoggiarlo su una base piana con il lato inferiore rivolto verso l'alto.
- ▶ Pulire le spazzole da sporcizia e capelli.
- ▶ Pulire la spazzola con un panno umido per rimuovere lo sporco ostinato.

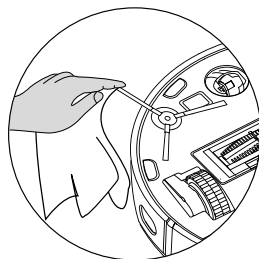
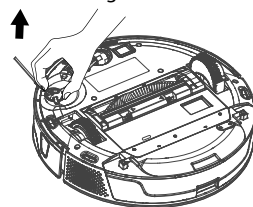

Fig. simile



Qualora si fossero accumulati troppi capelli o troppa sporcizia attorno alle spazzole laterali oppure al rispettivo supporto, è possibile anche rimuovere le spazzole laterali per pulirle meglio.

- ▶ Tirare le spazzole verso l'alto.
- ▶ Dopo la pulizia, reinsertire verticalmente le spazzole sull'albero motore e premere fino a quando si avverte un leggero clic che indica l'avvenuto bloccaggio.
- ▶ Si consiglia di sostituire le spazzole a intervalli di 3-6 mesi in base al livello di usura per garantire la piena potenza di aspirazione del robot aspirapolvere e lavapavimenti. Per gli accessori, rivolgersi al servizio di assistenza MEDION.



Se le setole dovessero piegarsi, può essere utile immergere le spazzole in acqua molto calda in modo che le setole riprendano la loro forma originale.

12.4. Pulizia della ruota

- ▶ Sollevare la ruota anteriore e sganciarla dal punto di fissaggio.
- ▶ Pulire la ruota rimuovendo la sporcizia con un panno inumidito.
- ▶ Dopo la pulizia, fissare nuovamente la ruota nella sua posizione originaria premendo leggermente.

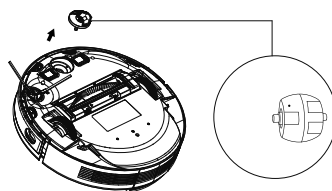

12.5. Pulizia dell'apertura di aspirazione e della spazzola

Dopo qualche tempo, sull'apertura di aspirazione del robot aspirapolvere e lavapavimenti possono accumularsi polvere e sporcizia che pregiudicano la potenza di aspirazione. Per mantenere costante la potenza di aspirazione, la relativa apertura deve essere pulita a intervalli regolari.

- ▶ Spegner l'apparecchio e posizionarlo su una superficie piana.
- ▶ Premere le due linguette di arresto del supporto della spazzola verso l'interno e sollevare il supporto della spazzola.

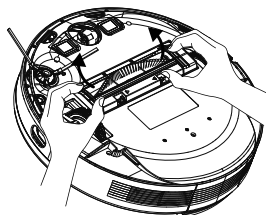

- ▶ Rimuovere la spazzola dall'apertura di aspirazione.

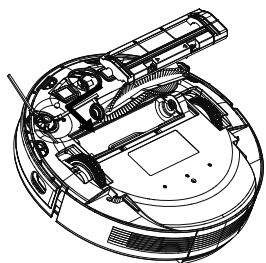

-
- ▶ Rimuovere la polvere e la sporcizia eventualmente presenti all'esterno e all'interno dell'apertura di aspirazione con un panno umido.

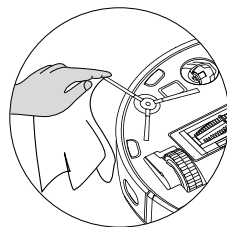

- ▶ Se capelli lunghi o fili si sono avvolti intorno alla spazzola, tagliarli e rimuoverli accuratamente dalla spazzola.
- ▶ Ora reinserire la spazzola nell'apertura.
- ▶ Premere il supporto della spazzola in posizione nell'apertura di aspirazione.

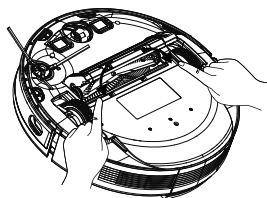

12.6. Pulizia dei contatti di carica

- ▶ Pulire i contatti di carica della base di carica e del robot aspirapolvere con un panno asciutto adatto.

12.7. Messa fuori servizio dell'apparecchio

- ▶ Se il robot non viene utilizzato da lungo tempo, caricare completamente la batteria, staccare la spina di alimentazione, pulire l'apparecchio e conservarlo in un luogo asciutto.

13. Risoluzione dei problemi

In caso di anomalie dell'apparecchio, il LED di funzionamento lampeggia con luce rossa e viene emesso l'annuncio corrispondente. Verificare per prima cosa se sia possibile risolvere il problema con l'ausilio del prospetto seguente.

- ▶ Non tentare mai di riparare in autonomia il robot aspirapolvere e lavapavimenti. Nel caso sia necessaria una riparazione, rivolgersi al nostro servizio di assistenza o a un altro centro di riparazione specializzato.

Errore	Messaggio vocale	Possibile causa	Rimedio
Il sensore anticollisione anteriore è bloccato.	Error 1: Front bumper stuck.	Il paraurti è bloccato.	▶ Rimuovere l'eventuale sporcizia o le eventuali ostruzioni.
Problema a una delle ruote.	Error 2: Wheel stuck. Check the wheel, or move it to a new position.	Una delle ruote è sporca o bloccata.	<ul style="list-style-type: none"> ▶ Controllare la ruota motorizzata sinistra, destra e anteriore ▶ Rimuovere l'eventuale sporcizia o le eventuali ostruzioni.
Errore delle spazzole laterali	Error 3: Side brush stuck.	La spazzola laterale è sporca o bloccata.	▶ Rimuovere l'eventuale sporcizia o le eventuali ostruzioni.
Errore delle spazzole	Error 4: Rolling brush stuck. Remove and clean the rolling brush	La spazzola a rullo è sporca o bloccata.	▶ Rimuovere l'eventuale sporcizia o le eventuali ostruzioni.

Errore	Messaggio vocale	Possibile causa	Rimedio
Errore di posizionamento	Error 5: Device trapped. Clear the surrounding area	Il robot aspirapolvere e lavapavimenti non si trova su una superficie piana oppure non è stato posizionato correttamente.	<ul style="list-style-type: none"> ▶ Posizionare il robot aspirapolvere e lavapavimenti su una superficie piana oppure riposizionarlo.
Il sensore laterale è bloccato.	Error 6: Anti-drop sensor blocked, please wipe.	Il robot non è a contatto con il pavimento. Il sensore antigoccia è bloccato.	<ul style="list-style-type: none"> ▶ Modificare la posizione del robot. Se l'errore persiste, pulire il sensore laterale. ▶ Rimuovere l'ostacolo.
La ruota è bloccata	Error 7: Wheel despen- ded. Please move device to a new position.	Una delle ruote è bloccata.	<ul style="list-style-type: none"> ▶ Controllare la ruota motorizzata sinistra, destra e anteriore. ▶ Rimuovere l'eventuale sporcizia o le eventuali ostruzioni.
Batteria scarica	Error 8: Low battery. Shutting down device. Please charge your device.	Il livello di carica della batteria è basso. La batteria è scarica.	<ul style="list-style-type: none"> ▶ Far ricaricare il robot aspirapolvere e lavapavimenti sulla relativa base di carica.
Il sensore frontale è sporco.	Error 11: Front Infrared Sensor needs cle- aning.	Il sensore frontale è sporco.	<ul style="list-style-type: none"> ▶ Pulire il sensore frontale.

Errore	Messaggio vocale	Possibile causa	Rimedio
Il sensore di direzione destro è bloccato o sporco	Error 12: The right alongwall sensor is blocked. Please wipe it.	Il sensore di direzione destro è sporco.	<ul style="list-style-type: none">▶ Controllare i sensori di direzione laterali.▶ Pulire i sensori di direzione.
Il robot era ribaltato	Error 13 Device tilted. Please put the device on a flat surface to start	Il robot era ribaltato oppure non si trova più su una superficie piana.	<ul style="list-style-type: none">▶ Per avviarlo, posizionare il robot su una superficie piana.
Il contenitore della polvere o i filtri sono stati rimossi o non inseriti correttamente.	Error 14: Please install dust collector and filter.	Il contenitore della polvere o i filtri sono stati rimossi o non inseriti correttamente.	<ul style="list-style-type: none">▶ Controllare se i filtri e il contenitore della polvere sono stati posizionati correttamente.▶ Inserire il contenitore della polvere e i filtri.
Poca acqua nel serbatoio dell'acqua.	Error 16: Insufficient water. Add water.	Il serbatoio dell'acqua contiene troppo poca acqua.	<ul style="list-style-type: none">▶ Versare l'acqua nel serbatoio dell'acqua▶ Controllare se il raccordo del tubo alla pompa è ostruito.
Errore di posizionamento	Error 17: Virtual boundry detected. Move device to a different area.	Durante la procedura di avvio, il robot era posizionato troppo vicino a una zona delimitata.	<ul style="list-style-type: none">▶ Modificare il posizionamento del robot.▶ Riavviare il robot.

Errore	Messaggio vocale	Possibile causa	Rimedio
<p>Errore di posizionamento dovuto a trasmissione di dati errati del sensore laser (Modulo LiDAR)</p>	<p>Error 20: Front laser sensor may be blocked, please wipe it.</p>	<p>Il modulo LiDAR (sensore laser) è bloccato da un ostacolo o è sporco e fornisce al robot dati di posizione non corretti.</p>	<ul style="list-style-type: none"> ▶ Modificare il posizionamento del robot. ▶ Controllare se il sensore laser (modulo LiDAR) è sporco ▶ Pulire il sensore.
<p>Il sensore di rilevamento ostacoli è bloccato.</p>	<p>Error 21: Front obstacle avoidance sensor is blocked, please wipe it.</p>	<p>Il sensore di rilevamento ostacoli è bloccato.</p>	<ul style="list-style-type: none"> ▶ Modificare il posizionamento del robot. ▶ Pulire il sensore.

14. Sostituzione e smaltimento del pacco batterie



ATTENZIONE!

Pericolo di lesioni.

Il contatto con le batterie estratte comporta il pericolo di lesioni.

- Una volta estratte le batterie, tenerle fuori dalla portata dei bambini, non gettarle nel fuoco, non cortocircuitarle o aprirle.
 - Non esporre le batterie a condizioni estreme, ad es. posizionandole su termosifoni o tenendole alla luce del sole! Il rischio di fuoriuscita del liquido è elevato!
 - Evitare il contatto con la pelle, gli occhi e le mucose. In caso di contatto con l'acido delle batterie, pulire subito le parti interessate con abbondante acqua pulita e rivolgersi immediatamente a un medico.
- ▶ Estrarre il pacco batterie prima di smaltire il robot aspirapolvere oppure in caso di difetto del pacco batterie.
 - ▶ Quando si rimuove il pacco batterie, accertarsi che sia completamente scarico.
 - ▶ Spegnerne l'apparecchio, staccare la spina di alimentazione dalla presa elettrica e il cavo di alimentazione dall'apparecchio.
 - ▶ Allentare entrambe le viti sul lato inferiore del robot aspirapolvere con un cacciavite a croce e aprire il vano batterie.
 - ▶ Allentare le viti del coperchio della batteria.
 - ▶ Aprire il coperchio della batteria.
 - ▶ Scollegare con cautele la spina del pacco batterie dalla presa.
 - ▶ Estrarre la batteria.
 - ▶ Sostituire la vecchia batteria e montare il nuovo pacco batterie seguendo l'ordine inverso.
 - ▶ Smaltire il pacco batterie usato nel rispetto dell'ambiente (vedere „15. Smaltimento“ a pagina 246).
 - ▶ Chiudere il vano batterie con le due viti.
 - ▶ Per qualsiasi domanda sull'acquisto o sulla sostituzione della batteria, contattare il servizio di assistenza MEDION.

15. Smaltimento



IMBALLAGGIO

L'imballaggio protegge il dispositivo da eventuali danni durante il trasporto. Gli imballaggi sono prodotti con materiali che possono essere smaltiti nel rispetto dell'ambiente e destinati a un corretto riciclaggio.



APPARECCHIATURE ELETTRICHE ED ELETTRONICHE

Gli apparecchi usati non devono essere smaltiti insieme ai rifiuti domestici.

Come previsto dalla direttiva 2012/19/UE, al termine della sua vita utile il dispositivo deve essere smaltito correttamente.

In questo modo i materiali contenuti nel dispositivo verranno riciclati e si ridurrà l'impatto ambientale.

Consegnare il dispositivo dismesso a un punto di raccolta per rifiuti elettronici o a un centro di riciclaggio. Prima togliere le batterie dall'apparecchio e conferirle presso un punto di raccolta per batterie esauste.

Per ulteriori informazioni, rivolgersi all'azienda locale di smaltimento o all'amministrazione comunale.



BATTERIE USA E GETTA/RICARICABILI

Le batterie usa e getta/ricaricabili usate non devono essere smaltite nei rifiuti domestici. Le batterie usa e getta/ricaricabili devono essere smaltite nel rispetto delle disposizioni vigenti. A tale scopo, presso gli esercizi commerciali che vendono batterie e presso i punti di raccolta sono disponibili contenitori appositi per lo smaltimento. Per ulteriori informazioni, rivolgersi all'azienda locale di smaltimento o all'amministrazione comunale.

In relazione alla distribuzione di batterie usa e getta/ricaricabili o alla fornitura di apparecchi contenenti batterie usa e getta/ricaricabili, siamo obbligati a informare l'utilizzatore come segue:

l'utilizzatore finale è obbligato per legge a restituire le batterie usa e getta/ricaricabili usate.

Il simbolo del bidone della spazzatura con ruote barrato da una croce indica che le batterie usa e getta/ricaricabili non possono essere smaltite nei rifiuti domestici.

16. Dati tecnici

DE

FR

NL

ES

IT

Robot aspirapolvere e lavapavimenti

Rumorosità:	60 dB (modalità silenziosa) 63 dB (modalità standard) 65 dB (modalità alta) 68 dB (modalità elevata)
Capacità contenitore della polvere:	0,45 l
Capacità serbatoio dell'acqua:	0,35 l
Raggio di azione tramite Wi-Fi in ambienti chiusi:	fino a ca. 10 m
Autonomia:	Potenza di aspirazione bassa: ~ 200 min. Potenza di aspirazione media: ~120 min. Potenza di aspirazione elevata: ~100 min. Potenza di aspirazione elevata ~ 90 min.
Peso:	ca. 3,8 kg
Dimensioni:	circa 355 x 85 mm

Base di scarico

Potenza di aspirazione	>25 Kpa
Volume	<82 dB
Peso:	ca. 4,8 kg
Capacità del sacchetto per la polvere	2,5 l
Dimensioni:	ca. 310 x 400 x 390 mm

Pacco batterie

Tipo	Batteria agli ioni di litio
Modello	D093-4S2P
Produttore	BYD Company Limited
Tensione nominale	14,4 V  5000mAh
Potenza	72Wh

Celle	8
Durata del processo di carica	circa 300 min.

17. Informazioni sulla conformità UE

CE MEDION AG dichiara che l'apparecchio è conforme ai requisiti basilari e alle altre disposizioni rilevanti vigenti in materia:

- Direttiva RED 2014/53/UE
- Direttiva RoHS 2011/65/UE.

Le dichiarazioni di conformità complete sono disponibili all'indirizzo www.medion.com/conformity.

18. Informazioni relative al servizio di assistenza

Nel caso in cui il dispositivo non funzioni come desiderato o come previsto, per prima cosa contattare il nostro servizio clienti. Esistono diversi modi per mettersi in contatto con noi.

- In alternativa è possibile compilare il modulo di contatto disponibile alla pagina www.medion.com/contact.
- Il nostro team di assistenza è raggiungibile anche via telefonicamente.

Italia	
Orari di apertura	Assistenza Post-Vendita
Lun.-ven.: 9.00-17.00	☎ 800 580250
Indirizzo del servizio di assistenza	
G2-DUAL S.a.S. MEDION Service Center Via Roberto Sevardi 8 42124 Reggio Emilia Italia	

Svizzera	
Orari di apertura	Assistenza Post-Vendita
Lun.-ven.: 9.00-19.00	☎ 0848 - 33 33 32
Indirizzo del servizio di assistenza	
MEDION/LENOVO Service Center Ifangstrasse 6 8952 Schlieren Svizzera	



Queste e altre istruzioni per l'uso possono essere scaricate dal portale dell'assistenza www.medionservice.com.

È inoltre possibile effettuare una scansione del codice QR riportato a fianco e scaricare le istruzioni per l'uso dal portale dell'assistenza utilizzando un dispositivo portatile.

19. Note legali

Copyright © 2022

Ultimo aggiornamento: 26.07.2022

Tutti i diritti riservati.

Queste istruzioni per l'uso sono protette da copyright.

È vietata la riproduzione in forma meccanica, elettronica e in qualsiasi altra forma senza l'autorizzazione scritta da parte del produttore.

Il copyright appartiene all'azienda:

MEDION AG
Am Zehnthof 77
45307 Essen
Italia

Attenzione: l'indirizzo riportato sopra non è quello a cui spedire la merce resa. Per prima cosa contattare sempre il nostro servizio clienti.

20. Informativa sulla protezione dei dati personali

Gentile cliente,

La informiamo che noi, MEDION AG, Am Zehnthof 77, D-45307 Essen, Germania, siamo responsabili del trattamento dei suoi dati personali.

In materia di protezione dei dati siamo supportati dal nostro responsabile aziendale del trattamento dati che può essere contattato all'indirizzo MEDION AG, Datenschutz, Am Zehnthof 77, D-45307 Essen, Germania; datenschutz@medion.com. Elaboriamo i suoi dati ai fini della gestione della garanzia e dei processi a essa collegati (ad es. riparazioni) e basiamo il trattamento di tali dati sul contratto di acquisto con noi stipulato.

Trasmetteremo i suoi dati ai fornitori di servizi di riparazione da noi incaricati ai fini della gestione della garanzia e dei relativi processi (ad es. riparazioni). Di norma, conserviamo i suoi dati personali per un periodo di tre anni al fine di rispettare i suoi diritti di garanzia previsti dalla legge.

Nei nostri confronti ha il diritto di ottenere informazioni sui dati personali di cui sopra, di ottenerne la rettifica e la cancellazione, di limitarne il trattamento, di opporsi al trattamento nonché il diritto alla portabilità dei dati.

I diritti di accesso e di cancellazione sono tuttavia soggetti a restrizioni ai sensi degli §§ 34 e 35 della Legge federale tedesca sulla protezione dei dati (Bundesdatenschutzgesetz, BDSG) (art. 23 GDPR). Sussiste inoltre il diritto di ricorso presso un'autorità di controllo competente per la protezione dei dati (art. 77 GDPR in combinato disposto con § 19 BDSG). Per MEDION AG si tratta dell'incaricato regionale per la protezione dei dati e la libertà d'informazione della Renania Settentrionale-Vestfalia: Landesbeauftragte für Datenschutz und Informationsfreiheit Nordrhein Westfalen, casella postale 200444, D-40212 Düsseldorf, www.ldi.nrw.de.

Il trattamento dei suoi dati è necessario ai fini della gestione della garanzia; senza i dati necessari non è possibile evadere la procedura di garanzia.