



Bedienungs- anleitung



LUFTKÜHLER



Mit QR-Codes schnell und einfach ans Ziel

Egal, ob Sie **Produktinformationen**, **Ersatzteile** oder **Zubehör** benötigen, Angaben über **Herstellergarantien** oder **Servicestellen** suchen, oder sich bequem eine **Video-Anleitung** anschauen möchten, mit unseren QR-Codes gelangen Sie kinderleicht ans Ziel.

Was sind QR-Codes?

QR-Codes (QR = Quick Response) sind grafische Codes, die mithilfe einer Smartphone-Kamera gelesen werden und beispielsweise einen Link zu einer Internetseite oder Kontaktdaten enthalten.

Ihr Vorteil: Kein lästiges Eintippen von Internet-Adressen oder Kontaktdaten!

Und so geht's

Zum Scannen des QR-Codes benötigen Sie lediglich ein Smartphone, einen installierten QR-Code-Reader sowie eine Internet-Verbindung.

Einen QR-Code-Reader finden Sie in der Regel kostenlos im App Store Ihres Smartphones.

Jetzt ausprobieren

Scannen Sie einfach mit Ihrem Smartphone den folgenden QR-Code und erfahren Sie mehr über Ihr neu erworbenes ALDI-Produkt.

Ihr Hofer Serviceportal

Alle oben genannten Informationen erhalten Sie auch im Internet über das Hofer Serviceportal unter www.hofer-service.at.



Beim Ausführen des QR-Code Readers können abhängig von Ihrem Tarif Kosten für die Internet-Verbindung entstehen.

Inhalt

Zu dieser Bedienungsanleitung	4
Zeichenerklärung.....	4
Bestimmungsgemäßer Gebrauch	6
Sicherheitshinweise	7
Eingeschränkter Personenkreis.....	7
Elektrische Sicherheit	8
Produktspezifische Gefahren	9
Geräuschemission.....	11
Umgang mit Batterien.....	11
Lieferumfang.....	13
Geräteübersicht.....	14
Vor Inbetriebnahme.....	18
Batterien in die Fernbedienung einlegen.....	18
Gerät vorbereiten.....	19
Transportrollen montieren	19
Kühlakkus vorbereiten.....	20
Wasser einfüllen	20
Funktionsweise Luftkühler	21
Bedienung	21
Ein-/Ausschalten	21
Lüftkühler einstellen	22
Reinigung und Pflege	23
Wassertank entleeren und reinigen.....	24
Filter reinigen	24
Außenflächen reinigen	25
Fehlerbehebung.....	25
Längere Nichtverwendung.....	26
Entsorgung	26
Technische Daten.....	27
EU-Konformitätsinformation	28
Serviceinformationen	28
Datenschutzerklärung	29
Impressum.....	30

Zu dieser Bedienungsanleitung



Vielen Dank, dass Sie sich für unser Produkt entschieden haben. Wir wünschen Ihnen viel Freude mit dem Gerät.

Lesen Sie vor Inbetriebnahme die Sicherheitshinweise aufmerksam durch. Beachten Sie die Warnungen auf dem Gerät und in der Bedienungsanleitung.

Bewahren Sie die Bedienungsanleitung immer in Reichweite auf. Wenn Sie das Gerät verkaufen oder weitergeben, händigen Sie unbedingt auch diese Bedienungsanleitung aus, da sie ein wesentlicher Bestandteil des Produktes ist.

Zeichenerklärung

Ist ein Textabschnitt mit einem der nachfolgenden Warnsymbole gekennzeichnet, muss die im Text beschriebene Gefahr vermieden werden, um den dort beschriebenen, möglichen Konsequenzen vorzubeugen.



Dieses Signalwort bezeichnet eine Gefährdung mit einem hohen Risikograd, die, wenn sie nicht vermieden wird, den Tod oder eine schwere Verletzung zur Folge hat.













Dieses Signalwort bezeichnet eine Gefährdung mit einem mittleren Risikograd, die, wenn sie nicht vermieden wird, den Tod oder eine schwere Verletzung zur Folge haben kann.



Dieses Signalwort bezeichnet eine Gefährdung mit einem niedrigen Risikograd, die, wenn sie nicht vermieden wird, eine geringfügige oder mäßige Verletzung zur Folge haben kann.



Dieses Signalwort warnt vor möglichen Sachschäden.

	<p>Dieses Symbol gibt Ihnen nützliche Zusatzinformationen zum Zusammenbau oder zum Betrieb.</p>
	<p>Hinweise in der Bedienungsanleitung beachten!</p>
	<p>Mit diesem Symbol markierte Produkte erfüllen die Anforderungen der EU-Richtlinien (siehe Kapitel „EU-Konformitätsinformation“).</p>
	<p>Schutzklasse II Elektrogeräte der Schutzklasse II sind Elektrogeräte die durchgehend doppelte und/oder verstärkte Isolierung besitzen und keine Anschlussmöglichkeiten für einen Schutzleiter haben. Das Gehäuse eines isolierstoffumschlossenen Elektrogerätes der Schutzklasse II kann teilweise oder vollständig die zusätzliche oder verstärkte Isolierung bilden.</p>
	<p>Symbol für Wechselstrom</p>
	<p>Kennzeichnung von Verpackungsmaterialien bei der Mülltrennung: Kennzeichnung mit den Abkürzungen (a) und Nummern (b) mit folgender Bedeutung: 1–7: Kunststoffe/20–22: Papier und Pappe/80–98: Verbundstoffe</p>
	<p>Der Grüne Punkt kennzeichnet Verkaufsverpackungen, die vom dualen Sammel- und Verwertungssystem gemäß Verpackungsverordnung entsorgt bzw. recycelt werden.</p>
	<p>Verpackung umweltgerecht entsorgen (siehe Kapitel „Entsorgung“)</p>
	<p>Gerät umweltgerecht entsorgen (siehe Kapitel „Entsorgung“)</p>
	<p>Batterien umweltgerecht entsorgen (siehe Kapitel „Entsorgung“)</p>

Bestimmungsgemäßer Gebrauch

Dieses Gerät dient zur Raumluftkühlung in geschlossenen, privaten Innenräumen.

Durch die Verdunstung von gekühltem Wasser aus dem Wassertank des Gerätes, wird die Kühlung der ausgeblasenen Luft erreicht.

Das Gerät ist nur für den privaten und nicht für den industriellen/kommerziellen Gebrauch bestimmt.

Bitte beachten Sie, dass im Falle des nicht bestimmungsgemäßen Gebrauchs die Haftung erlischt:

- Bauen Sie das Gerät nicht ohne unsere Zustimmung um und verwenden Sie keine nicht von uns genehmigten oder gelieferten Zusatzgeräte.
- Verwenden Sie nur von uns gelieferte oder genehmigte Ersatz- und Zubehörteile.
- Beachten Sie alle Informationen in dieser Bedienungsanleitung, insbesondere die Sicherheitshinweise. Jede andere Bedienung gilt als nicht bestimmungsgemäß und kann zu Personen- oder Sachschäden führen.

Sicherheitshinweise

WICHTIGE SICHERHEITSANWEISUNGEN – SORGFÄLTIG LESEN UND FÜR DEN WEITEREN GEBRAUCH AUFBEWAHREN!

Eingeschränkter Personenkreis



Verletzungsgefahr!

Es besteht Verletzungsgefahr bei unsachgemäßem Gebrauch.

- Gerät und Zubehör an einem für Kinder unerreichbaren Platz aufbewahren.
- Dieses Gerät kann von Kindern ab 8 Jahren und von Personen mit reduzierten physischen, sensorischen oder mentalen Fähigkeiten oder Mangel an Erfahrung und/oder Wissen benutzt werden, wenn sie beaufsichtigt oder bezüglich des sicheren Gebrauchs des Gerätes unterwiesen wurden und die daraus resultierenden Gefahren verstanden haben.
- Kinder dürfen nicht mit dem Gerät spielen.
- Reinigung und Benutzer-Wartung dürfen nicht durch Kinder durchgeführt werden.
- Kinder jünger als 8 Jahre sollen vom Gerät und der Anschlussleitung ferngehalten werden.



Erstickungsgefahr!

Es besteht Erstickungsgefahr durch Verschlucken oder Einatmen von Kleinteilen oder Folien.

- Alle verwendeten Verpackungsmaterialien (Beutel, Polystyrolstücke usw.) nicht in der Reichweite von Kindern lagern.
- Lassen Sie Kinder nicht mit der Verpackung spielen.

Elektrische Sicherheit



Warnung vor Gefahr durch elektrischen Schlag!

Es besteht die Gefahr eines elektrischen Schlags durch stromführende Teile.

- Schließen Sie das Gerät nur an eine ordnungsgemäß installierte Schutzkontaktsteckdose an.
- Vergewissern Sie sich anhand des Typenschildes, dass der Netzanschluss den Anschlussdaten des Geräts entspricht.
- Fassen Sie den Netzstecker niemals mit nassen Händen an.
- Betätigen Sie niemals die Schalter mit nassen Händen.
- Ziehen Sie grundsätzlich den Stecker des Geräts aus der Steckdose und achten Sie darauf, dass das Gerät zuvor ausgeschaltet wurde:
 - nach jedem Gebrauch,
 - vor jeder Reinigung,
 - vor dem Befüllen des Wassertanks,
 - bei nicht vorhandener Aufsicht.
- Ziehen Sie das Netzkabel stets am Stecker aus der Steckdose, ziehen Sie nicht am Kabel.
- Heben Sie das Gerät nicht am Netzkabel an oder zweckentfremden das Netzkabel anderweitig.
- Knicken oder quetschen Sie das Netzkabel nicht.
- Stellen Sie sicher, dass das Stromkabel unbeschädigt ist und nicht unter dem Gerät oder über heiße Flächen oder scharfe Kanten verläuft.
- Wenn die Netzanschlussleitung dieses Gerätes beschädigt wird, muss sie durch den Hersteller oder seinen Kundendienst oder eine ähnlich qualifizierte Person ersetzt werden, um Gefährdungen zu vermeiden.

- Verlegen Sie das Netzkabel so, dass niemand darauf treten oder darüber stolpern kann.
- Vergewissern Sie sich, dass vor Einstecken des Netzsteckers das Gerät ausgeschaltet ist.
- Ziehen Sie niemals den Netzstecker bei laufendem Gerät aus der Steckdose.
- Benutzen Sie keine Mehrfachstecker.
- Verlängern Sie nicht das Netzkabel.
- Schalten Sie sofort das Gerät ab und ziehen Sie den Netzstecker, wenn Sie einen unangenehmen Geruch (Brandgeruch) wahrnehmen.
- Nutzen Sie kein Wasser zum Reinigen.
- Verwenden Sie keine brennbaren Reinigungsmittel.

Produktspezifische Gefahren

- Stecken Sie keine Finger oder andere Gegenstände in die Öffnungen für den Luftaustritt.
- Stellen Sie das Gerät so auf, dass sich keine Pflanzen oder Tiere im kühlen Luftstrom befinden.
- Vermeiden Sie es, sich direkt im kühlen Luftstrom zu befinden.
- Verwenden Sie das Gerät nicht in einem Raum, in dem die Möglichkeit besteht, dass brennbare Gase austreten können.
- Verwenden Sie das Gerät nie in Räumen mit überhöhter Sauerstoffkonzentration (z.B. Laborräumen oder in Räumen mit sauerstoffproduzierenden Geräten).
- Verwenden Sie das Gerät nicht im Freien.
- Setzen Sie das Gerät keinen extremen Bedingungen aus. Zu vermeiden sind:
 - hohe Luftfeuchtigkeit oder Nässe,
 - extrem hohe oder tiefe Temperaturen,
 - direkte Sonneneinstrahlung,
 - offenes Feuer.

- Vorsicht bei langen Haaren: Diese können vom Luftstrom angesaugt werden!
- Wenn Sie das Gerät für längere Zeit nicht benutzen, ziehen Sie den Netzstecker aus der Steckdose und leeren und reinigen Sie den Wassertank.
- Stellen Sie das Gerät nicht in der Nähe von Fernseh- und Radio-geräten auf, um elektromagnetische Störungen zu vermeiden.
- Schalten Sie bei einem Gewitter das Gerät aus und ziehen Sie den Netzstecker aus der Steckdose.
- Decken Sie niemals die Lufteinlässe und Luftauslässe ab.



Gesundheitsgefährdung!

Bei mangelnder Pflege des Geräts können im Wasser oder in der Umgebung des Geräts Mikroorganismen beim Betrieb oder der Lagerung im Wassertank wachsen und in die Luft geblasen werden. Dies führt zu ernsthaften Gesundheitsrisiken.

- Reinigen Sie alle drei Tage den Wassertank und befüllen Sie ihn mit frischem Wasser.
- Entleeren und reinigen Sie den Wassertank, wenn Sie das Gerät nicht gebrauchen.



Gesundheitsgefährdung!

Eine hohe Luftfeuchtigkeit kann das Wachstum von biologischen Organismen im Umfeld fördern. Dies führt zu ernsthaften Gesundheitsrisiken.

- Vermeiden Sie, dass die Umgebung des Luftbefeuchters feucht oder sogar nass wird.
- Wenn Feuchtigkeit auftritt, reduzieren Sie den Ausstoß bzw. setzen Sie den Luftbefeuchter nur periodisch ein.

- Vermeiden Sie, dass aufsaugende Materialien, wie Auslegeware, Vorhänge, Gardinen oder Tischdecken feucht werden.

Geräuschemission

- Der Schalldruckpegel des Ventilators ist kleiner als 63 dB (A).

Umgang mit Batterien

Die Fernbedienung beinhaltet eine Knopfzellenbatterie Typ CR 2025 / 3V.



Verätzungsgefahr!

Beim Verschlucken von Batterien besteht die Gefahr von inneren Verätzungen, die innerhalb von zwei Stunden zum Tode führen können. Bei Hautkontakt mit Batteriesäure besteht Verätzungsgefahr.

- Wenn Sie vermuten, Batterien könnten verschluckt oder in irgendeinen Teil des Körpers gelangt sein, suchen Sie unverzüglich medizinische Hilfe.
- Vermeiden Sie den Kontakt mit Batteriesäure. Spülen Sie bei Kontakt mit Haut, Augen oder Schleimhäuten die betroffene Stellen mit reichlich klarem Wasser und suchen Sie umgehend einen Arzt auf.
- Halten Sie neue und gebrauchte Batterien von Kindern fern.
- Batterien nicht verschlucken.
- Benutzen Sie das Gerät nicht mehr, wenn das Batteriefach nicht sicher schließt und halten Sie sie von Kindern fern.
- Nehmen Sie ausgelaufene Batterien sofort aus dem Gerät. Reinigen Sie die Kontakte, bevor Sie neue Batterien einlegen.



Explosionsgefahr!

Bei unsachgemäßem Auswechseln der Batterien besteht Explosionsgefahr!

- Legen Sie grundsätzlich nur neue Batterien gleichen Typs ein. Benutzen Sie nie alte und neue Batterien zusammen.
- Achten Sie beim Einlegen der Batterie auf die Polarität (+/-).
- Versuchen Sie niemals, Batterien wieder aufzuladen.
- Lagern Sie Batterien an einem kühlen, trockenen Ort.
- Setzen Sie Batterien niemals übermäßiger Wärme (wie Sonnenschein, Feuer, Heizung oder dergleichen) aus. Direkte starke Wärme kann die Batterien beschädigen.
- Werfen Sie Batterien nicht ins Feuer.
- Schließen Sie Batterien nicht kurz.
- Entfernen Sie auch leere Batterien aus dem Gerät.
- Wenn Sie das Gerät für längere Zeit nicht benutzen, nehmen Sie die Batterien heraus.
- Prüfen Sie vor dem Einlegen der Batterien, ob die Kontakte im Gerät und an den Batterien sauber sind, und reinigen Sie diese gegebenenfalls.

HINWEIS!

Möglicher Sachschaden!

Während des Betriebs wird Wasser in das Kühlakkufach gepumpt. Das Kühlakkufach ist kein Aufbewahrungsfach, sondern nur für das Einlegen der Kühlakkus vorgesehen. Fremdgegenstände können beschädigt werden.

- Lagern Sie keine Fremdgegenstände im Kühlakkufach.

Lieferumfang



Erstickungsgefahr!

Es besteht Erstickungsgefahr durch Verschlucken oder Einatmen von Kleinteilen oder Folien.

- Halten Sie die Verpackungsfolie von Kindern fern.
 - Entnehmen Sie das Produkt aus der Verpackung und entfernen Sie sämtliches Verpackungsmaterial.
 - Überprüfen Sie die Vollständigkeit und Unversehrtheit der Lieferung und benachrichtigen Sie unseren Service bitte innerhalb von 14 Tagen nach dem Kauf, falls die Lieferung nicht komplett oder beschädigt ist.
 - Der Luftkühler muss vor jedem Gebrauch auf Beschädigungen überprüft werden.

Mit dem von Ihnen erworbenen Paket haben Sie erhalten:

- Luftkühler MD 10229
- 2 Kühlakkus
- 4 Transportrollen
- Fernbedienung und eine Knopfzellenbatterie Typ CR2025 / 3V
- Bedienungsanleitung und Garantiedokumente



Die Kühlakkus **13** und die Transportrollen **4** befinden sich in der Verpackung unter dem Gerät.

Geräteübersicht

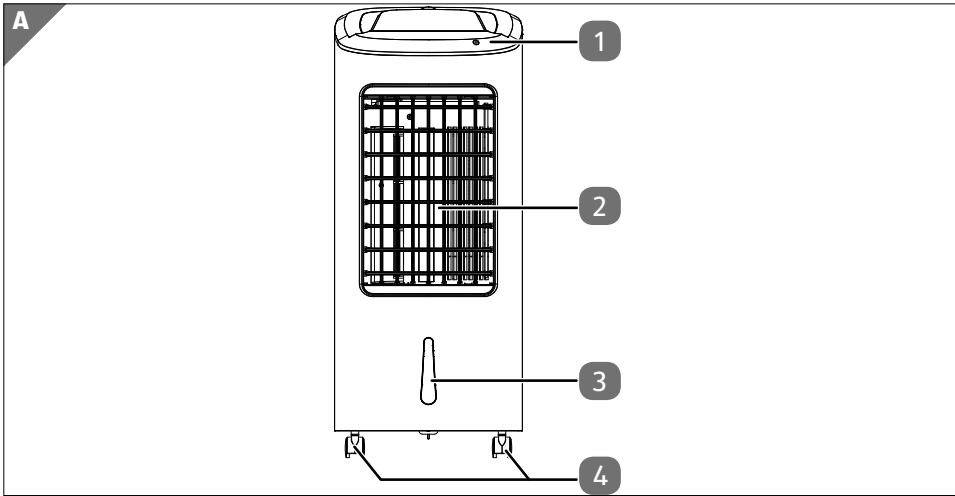

Vorderseite (Abb. A)

- 1 Bedienelemente
- 2 Luftauslass verstellbaren Lamellen
- 3 Wassertankanzeige
- 4 Transportrollen

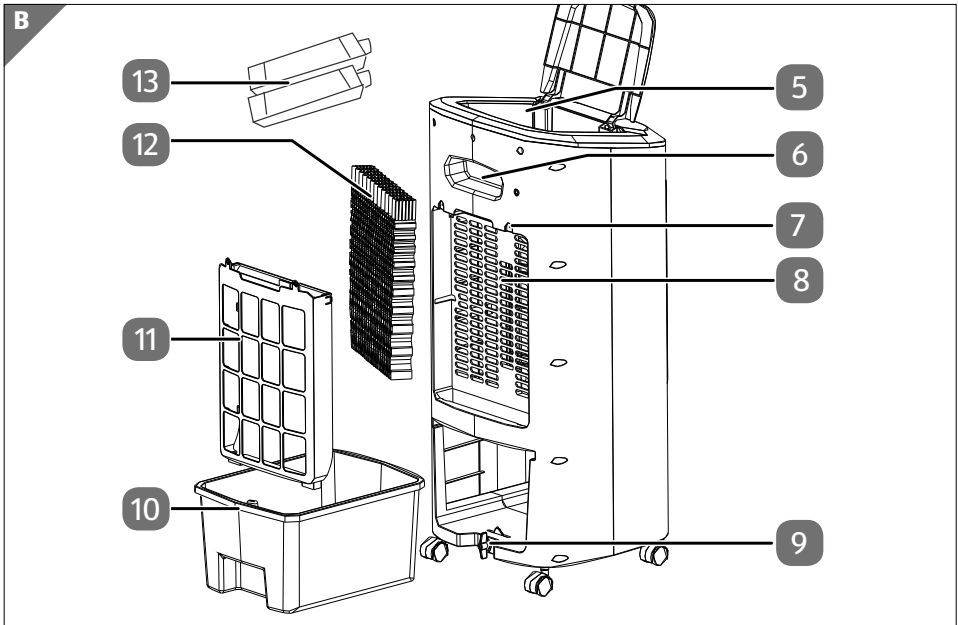

Rückseite (Abb. B)

- 5 Kühlakkufach
- 6 Transportgriff
- 7 Schraubverriegelung
- 8 Luftansaugung
- 9 Wassertankverriegelung
- 10 Wassertank
- 11 Filterrahmen
- 12 Luftansaugfilter
- 13 Kühlakkus

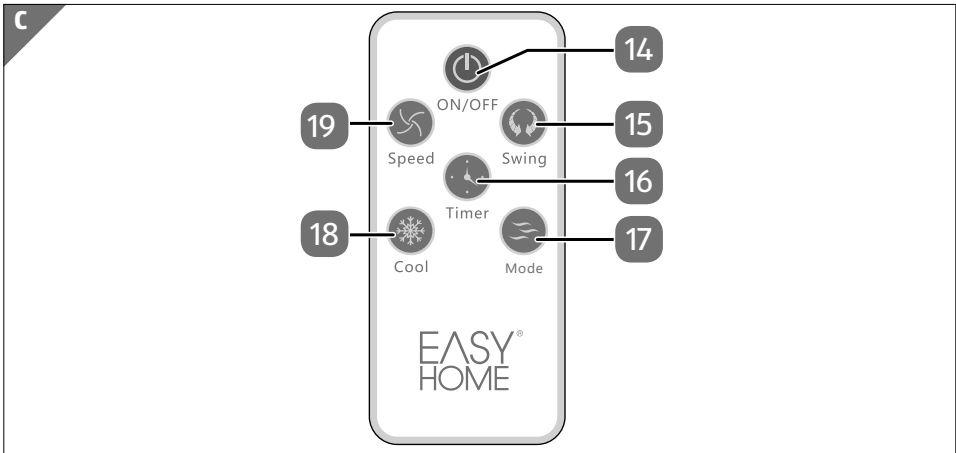

Fernbedienung (Abb. C)

- 14 Taste Ein-/Ausschalten
- 15 Taste Oszillation
- 16 Taste Zeitschaltuhr einstellen
- 17 Taste Modus auswählen
- 18 Taste Kühlen
- 19 Taste Lüftergeschwindigkeit einstellen

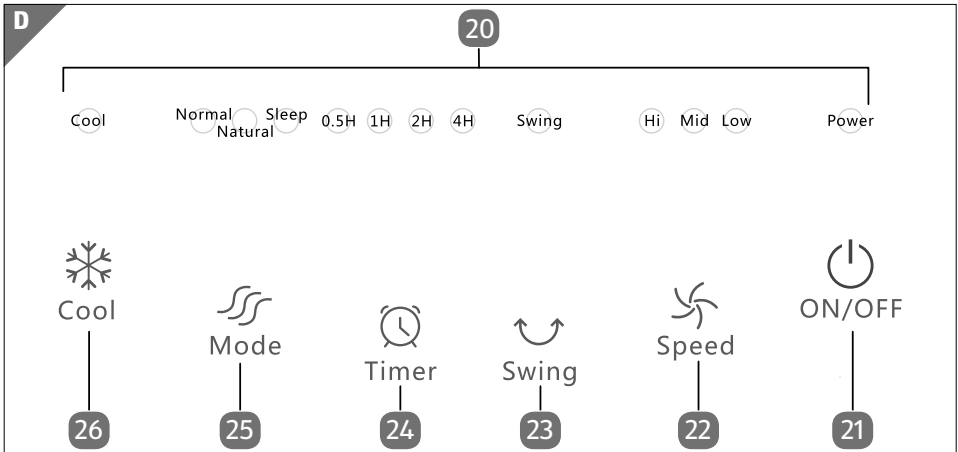

Bedienelemente, Details (Abb. D)

- 20 Betriebsleuchten
- 21 Taste Ein-/Ausschalten
- 22 Taste Lüftergeschwindigkeit einstellen
- 23 Taste Swing (Oszillation)
- 24 Taste Zeitschaltuhr einstellen
- 25 Taste Modus auswählen
- 26 Taste Kühlen

Vor Inbetriebnahme

Batterien in die Fernbedienung einlegen



Explosionsgefahr

Es besteht Explosionsgefahr beim Verwenden von Batterien mit anderer Spannung.

- Ersatz nur durch denselben oder einen gleichwertigen Typ.



Die Fernbedienung könnte durch auslaufende Batterien beschädigt werden, wenn Sie sie längere Zeit nicht benutzen!

- Nehmen Sie die Batterie aus der Fernbedienung heraus, wenn das Gerät längere Zeit nicht benutzt wird.
- Drücken Sie den Einrasthaken in Richtung des Batteriefachs und ziehen sie die Batterieaufnahme heraus (siehe **Abb. 1**).
- Legen Sie eine Batterie vom Typ CR2025 / 3V in die Batterieaufnahme ein. Beachten Sie dabei die richtige Position der Knopfzellenbatterie.
- Schieben Sie die Batterieaufnahme wieder zurück in das Batteriefach.

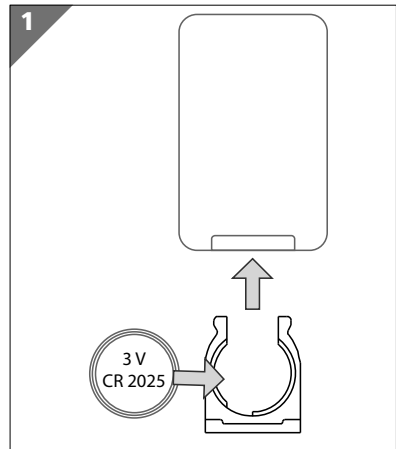

Gerät vorbereiten



Warnung vor Gefahr durch elektrischen Schlag!

Es besteht die Gefahr eines elektrischen Schlags durch stromführende Teile.

- Das Gerät darf nicht gekippt, bewegt oder entleert werden, so lange es eingeschaltet oder mit dem Stromnetz verbunden ist.
- Verschieben Sie das Gerät nur, wenn der Wassertank leer und das Gerät vom Stromnetz getrennt ist.

Transportrollen montieren

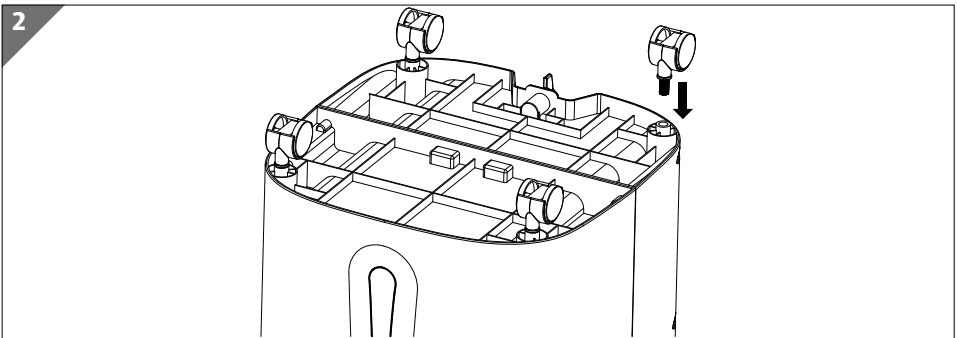

- Kippen Sie das Gerät leicht schräg, so dass Sie die Transportrollen **4** an der Geräteunterseite montieren können (siehe **Abb. 2**).
- Setzen Sie die Transportrollen nacheinander in die jeweils vorhergesehene Aussparungen an der Geräteunterseiten ein und drücken Sie sie fest ein, bis sie einrasten.
- Stellen Sie das Gerät aufrecht hin und prüfen den sicheren Stand des Geräts und die Lauffähigkeit der Transportrollen.

Kühlakkus vorbereiten

HINWEIS!

Möglicher Sachschaden!

Während des Betriebs wird Wasser in das Kühlakkufach gepumpt. Das Kühlakkufach ist kein Aufbewahrungsfach, sondern nur für das Einlegen der Kühlakkus vorgesehen. Fremdgegenstände können beschädigt werden.

- Lagern Sie keine Fremdgegenstände im Kühlakkufach.
- Befüllen Sie die beiden Kühlakkus **13** mit Wasser bis zur Markierung und verschließen Sie sie sorgfältig.
- Legen Sie die beiden Kühlakkus solange in ein Gefrierfach, bis die innere Flüssigkeit vollständig gefroren ist.
- Platzieren Sie vor dem Wassereinfüllen die gefrorenen Kühlakkus im Kühlakkufach **5**.

Wasser einfüllen

- Ziehen Sie vor dem Befüllen des Wassertanks grundsätzlich den Stecker des Geräts aus der Steckdose und achten Sie darauf, dass das Gerät zuvor ausgeschaltet wurde.
- Öffnen Sie die Entriegelung **9** für den Wassertank **10**.
- Entfernen Sie die Pumpe aus der Verankerung, indem Sie die Rasthaken zusammen drücken (siehe **Abb. 3**).
- Ziehen Sie den Wassertank auf der Rückseite des Gehäuses an der Griffmulde heraus.
- Füllen Sie den Tank mit Wasser.
- Verwenden Sie nur kaltes und sauberes Leitungswasser oder destilliertes Wasser.
- Mischen Sie dem Wasser keinesfalls Duftstoffe bei.
- Wenn Sie einen stärkeren Kühleffekt erzielen möchten, legen Sie zusätzlich gefrorene Kühlakkus **13** in das Kühlakkufach (siehe oben).
- Befüllen Sie den Wassertank mindestens bis zur MIN-Markierung und maximal bis zur MAX-Markierung der Wasserstandsanzeige.

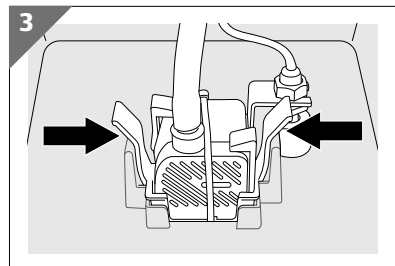

- Setzen Sie die Pumpe wieder in die Verankerung, bis sie einrastet.
- Schieben Sie den Wassertank anschließend wieder vollständig in das Gerät.
- Sichern Sie den Wassertank durch das Verschließen der Entriegelung **9**.

Funktionsweise Luftkühler

Die integrierte Pumpe fördert das Wasser aus dem Wassertank **10** nach oben. Die hinten angesaugte Luft wird mit höherer Luftfeuchtigkeit vorne kühler ausgeblasen als sie angesaugt wird. Je kühler das Wasser im Wassertank, desto kühler ist die ausgeblasene Luft.

Bedienung



Gesundheitsgefährdung!

Eine hohe Luftfeuchtigkeit kann das Wachstum von biologischen Organismen im Umfeld fördern. Dies führt zu ernsthaften Gesundheitsrisiken.





- Vermeiden Sie, dass die Umgebung des Luftbefeuchters feucht oder sogar nass wird.
- Wenn Feuchtigkeit auftritt, reduzieren Sie den Ausstoß bzw. setzen Sie den Luftbefeuchter nur periodisch ein.
- Vermeiden Sie, dass aufsaugende Materialien, wie Auslegeware, Vorhänge, Gardinen oder Tischdecken feucht werden.
- Reinigen Sie vor jeder Verwendung den Wassertank und befüllen ihn mit frischem Wasser (siehe „Reinigung und Pflege“ auf Seite 23).
- Stecken Sie den Netzstecker in die Steckdose.



Ein-/Ausschalten

- Drücken Sie die Taste  **14** / **21** am Gerät oder auf der Fernbedienung, um das Gerät einzuschalten.
- Wenn Sie das Gerät ausschalten möchten, drücken Sie eine der Tasten erneut.

Lüftkühler einstellen

- Drücken Sie die Bedientasten auf dem Gerät oder auf der Fernbedienung, um den Lüftkühler einzustellen.

Taste		Betriebsleuchte eingeschaltet	Funktion/Vorgehensweise
Cool 	1x drücken	Cool	– Kühl-Funktion einschalten
	2x drücken	aus	– Kühl-Funktion ausschalten
Mode 	1x drücken	Normal	– Normal-Modus einschalten. Der Lüfter läuft gleichmäßig.
	2x drücken	Natural	– Natürlich-Modus einschalten. Der Lüfter läuft in zeitlichen Abständen unterschiedlich stark.
	3x drücken	Sleep	– Schlafmodus einschalten. Der Lüfter läuft konstant auf der niedrigsten Geschwindigkeit.
Timer 	1x drücken	0,5 h	Es kann eine Betriebszeit von 0,5 bis 7,5 Stunden eingestellt werden. – Bei jedem Tastendruck auf die Taste Timer verlängert sich die Betriebszeit um eine halbe Stunde. Nach der abgelaufenen Zeit schaltet das Gerät aus.
	2x drücken	1 h	
	3x drücken	1,5 h	
Swing 	1x drücken	Swing	– Oszillations-Funktion einschalten. Bei der Oszillator-Funktion werden Luftleitlamellen bewegt und sie sorgen für eine kontinuierliche Luftzirkulation.
	2x drücken	aus	– Oszillations-Funktion ausschalten

Taste		Betriebsleuchte eingeschaltet	Funktion/Vorgehensweise
Speed 	1x drücken	Hi	– Ventilatorgeschwindigkeit Hoch einstellen.
	2x drücken	Mid	– Ventilatorgeschwindigkeit Mittel einstellen.
	3x drücken	Low	– Ventilatorgeschwindigkeit Gering einstellen.
	4x drücken		– Standardgeschwindigkeit einstellen.
ON/OFF 	1x drücken	Power	– Gerät einschalten
	2x drücken	aus	– Gerät ausschalten

Reinigung und Pflege



Risiko eines Stromschlags!

Es besteht die Gefahr eines elektrischen Schlags durch stromführende Teile.

- Schalten Sie den Luftkühler aus und ziehen Sie vor dem Reinigen den Stecker aus der Steckdose.

HINWEIS!

Beschädigungsgefahr!

Unsachgemäße Verwendung von Reinigungsmitteln an dem Luftkühler kann zur Beschädigung der Oberflächen führen.

- Verwenden Sie zur Reinigung keine aggressiven chemischen Reinigungsmittel, Scheuermittel oder harte Schwämme.



Gesundheitsgefährdung!

Bei mangelnder Pflege des Geräts können im Wasser oder in der Umgebung des Geräts Mikroorganismen beim Betrieb oder der Lagerung im Wassertank wachsen und in die Luft geblasen werden. Dies führt zu ernsthaften Gesundheitsrisiken.

- Reinigen Sie alle drei Tage den Wassertank und befüllen Sie ihn mit frischem Wasser.
- Entleeren und reinigen Sie den Wassertank, wenn Sie das Gerät nicht gebrauchen.

Wassertank entleeren und reinigen

Reinigen Sie den Wassertank **10** bei täglicher Benutzung alle 3 Tage.

Reinigen Sie ihn vor der Verwendung bei seltener Benutzung und hoher Umgebungstemperatur oder wenn Sie das Gerät lagern wollen. Wasser kann bei hohen Temperaturen leicht verderben

- Entfernen Sie die Pumpe aus der Verankerung, indem Sie die Rasthaken zusammen drücken (siehe **Abb. 3**).
- Entnehmen Sie den Wassertank, wie unter Kapitel „Wasser einfüllen“ auf Seite 20 beschrieben.
- Leeren Sie den Wassertank über einem Waschbecken.
- Reinigen Sie den Wassertank mit Seifenlauge. Entfernen Sie alle Ablagerungen und jeglichen Schmutzfilm von den Oberflächen des Wassertanks sowie von den Oberflächen des Wassertankfachs.
- Alle Oberflächen sind trocken zu reiben.
- Füllen Sie den Wassertank mit Wasser.
- Setzen Sie den Wassertank ins Gerät ein.
- Setzen Sie die Pumpe wieder in die Verankerung, bis sie einrastet.
- Sichern Sie den Wassertank durch das Verschließen der Entriegelung **9**.

Filter reinigen

Reinigen Sie den Filter bei täglicher Benutzung alle 20 bis 30 Tage bzw. wenn die Lüfterleistung merklich nachlässt.

- Lösen Sie die beiden Schrauben der Schraubverriegelung **7**, um den Filterrahmen **11** zu entfernen zu können. Nehmen Sie ihn leicht angeschrägt nach oben hin ab.
- Entnehmen Sie den Luftansaugfilter **12**.
- Reinigen Sie den Luftansaugfilter mit einem weichen Pinsel. Bei starker Verschmutzung verwenden Sie Seifenlauge und reinigen Sie den Filter unter fließendem Wasser.
- Lassen Sie den Luftansaugfilter vollständig trocknen.
- Setzen Sie den Luftansaugfilter wieder ins Gerät ein.
- Schieben Sie den Filterrahmen von oben in die Führungen am Gerät, um ihn wieder zu befestigen. Befestigen Sie den Filterrahmen mit den beiden Schrauben.

Außenflächen reinigen

- Reinigen Sie die Außenflächen nach Bedarf mit einem weichen, leicht angefeuchteten Tuch. Achten Sie darauf, dass keine Feuchtigkeit in das Gerät eindringt.
- Reinigen Sie Ansaug- und Ausblasöffnungen bei Bedarf. Verwenden Sie einen weichen Pinsel oder vorsichtig einen Staubsauger.

Fehlerbehebung

Problem	Mögliche Ursache	Lösung
Das Gerät funktioniert nicht.	Der Netzstecker ist nicht richtig eingesteckt.	- Ziehen Sie den Netzstecker und stecken Sie ihn wieder ein.
	Die Steckdose ist defekt.	- Überprüfen Sie die Steckdose, indem Sie ein anderes Gerät anschließen.
Die Fernbedienung funktioniert nicht.	Sind die Batterien richtig eingelegt?	- Legen Sie die Batterien korrekt ein.
	Sind Sie weiter als 5 Meter vom Luftkühler entfernt?	- Verringern Sie die Distanz zum Luftkühler.
	Ist der Weg zwischen Fernbedienung und Infrarotsensor frei?	- Entfernen Sie das Hindernis.
Die Fernbedienung funktioniert nicht.	Ist die Fernbedienung auf den Sensor gerichtet?	- Richten Sie die Fernbedienung richtig aus.

Längere Nichtverwendung

Problem	Mögliche Ursache	Lösung
Wasser läuft aus.	Gerät/Wassertank undicht	<ul style="list-style-type: none">- Überprüfen Sie das Gerät auf Beschädigungen.- Überprüfen Sie den korrekten Sitz des Wassertanks/ Wasserablaufverschlusses.

Längere Nichtverwendung

Wenn Sie den Luftkühler über längere Zeit nicht benutzen, gehen Sie wie folgt vor:

- Ziehen Sie den Netzstecker aus der Steckdose.
- Reinigen Sie den Wassertank **10** wie oben beschrieben.
- Lassen Sie den Wassertank vollständig trocknen.
- Entfernen Sie die Batterie aus der Fernbedienung.
- Bewahren Sie das Gerät, die Fernbedienung und die Batterie an einem dunklen, trockenen, staub- und frostfreien Ort und für Kinder unzugänglich auf.
- Um Beschädigungen bei einem Transport zu vermeiden, empfehlen wir Ihnen, die Originalverpackung zu nutzen.
- Reinigen Sie den Wassertank vor der nächsten Verwendung.

Entsorgung



VERPACKUNG

Ihr Gerät befindet sich zum Schutz vor Transportschäden in einer Verpackung. Verpackungen sind aus Materialien hergestellt, die umweltschonend entsorgt und einem fachgerechten Recycling zugeführt werden können.



GERÄT

Altgeräte dürfen nicht im normalen Hausmüll entsorgt werden.

Entsprechend Richtlinie 2012/19/EU ist das Gerät am Ende seiner Lebensdauer einer geordneten Entsorgung zuzuführen.

Dabei werden im Gerät enthaltene Wertstoffe der Wiederverwertung zugeführt und die Belastung der Umwelt vermieden.

Geben Sie das Altgerät an einer Sammelstelle für Elektroschrott oder einem Wertstoffhof ab. Nehmen Sie vorher die Batterien aus dem Gerät, und geben Sie diese getrennt an einer Sammelstelle für Altbatterien ab (siehe unten).

Wenden Sie sich für nähere Auskünfte an Ihr örtliches Entsorgungsunternehmen oder Ihre kommunale Verwaltung.



BATTERIEN

Verbrauchte Batterien nicht mit dem Hausmüll entsorgen. Sie sind gesetzlich verpflichtet, verbrauchte Batterien über Ihren batterievertreibenden Fachhandel oder Ihre örtliche Werkstoffsammelstelle zu entsorgen.

Technische Daten

Name oder Handelsmarke des Lieferanten:	EASY HOME®
Anschrift des Lieferanten:	MEDION AG Am Zehnthof 77 45307 Essen Deutschland
Modellkennung:	MD 10229
Nennspannung:	220-240 V~ 50-60 Hz
Leistung:	65 W
Schutzklasse	II
Kapazität Wassertank:	6 Liter
Betriebslautstärke:	52,3 dB
Abmessungen (B x H x T):	31 x 74 x 30 cm
Nettogewicht:	6,3 kg
Maximaler Luftdurchfluss	9,05 m ³ /min
Ventilatorenleistung	61,7 W
Serviceverhältnis*	0,15 (m ³ /min)/W
Stromverbrauch (im Standby)	0,1 W
Maximale Luftströmung	3,9 m/s
Saisonaler Stromverbrauch	19,9 KWh/a

Fernbedienung

Übertragungsart	Infrarot
Batterientyp	3 V CR2025

*Messnorm für die Ermittlung des Serviceverhältnisses IEC 60879:1986 (corr. 1992)

EU-Konformitätsinformation

 Hiermit erklärt die MEDION AG, dass sich dieses Gerät MD 10229 in Übereinstimmung mit den grundlegenden Anforderungen und den übrigen einschlägigen Bestimmungen befindet:

- EMV-Richtlinie 2014/30/EU
- Niederspannungsrichtlinie 2014/35/EU
- Öko-Design Richtlinie 2009/125/EG
- RoHS-Richtlinie 2011/65/EU.

Serviceinformationen

Sollte Ihr Gerät einmal nicht wie gewünscht und erwartet funktionieren, wenden Sie sich zunächst an unseren Kundenservice. Es stehen Ihnen verschiedene Wege zur Verfügung, um mit uns in Kontakt zu treten:

- In unserer Service Community treffen Sie auf andere Benutzer sowie unsere Mitarbeiter und können dort Ihre Erfahrungen austauschen und Ihr Wissen weitergeben.
Sie finden unsere Service Community unter <http://community.medion.com>.
- Gerne können Sie auch unser Kontaktformular unter www.medion.com/contact nutzen.
- Selbstverständlich steht Ihnen unser Serviceteam auch über unsere Hotline oder postalisch zur Verfügung.

Öffnungszeiten	Rufnummer
Mo. - Fr.: 08:00 - 21:00	☎ 01 928 7661
Sa. / So.: 10:00 - 18:00	
Serviceadresse	
MEDION Service Center Franz-Fritsch-Str. 11 4600 Wels Österreich	



Diese und viele weitere Bedienungsanleitungen stehen Ihnen über das Serviceportal www.medion.com/at/service/start/ zum Download zur Verfügung.

Dort finden Sie auch Treiber und andere Software zu diversen Geräten.

Sie können auch den nebenstehenden QR Code scannen und die Bedienungsanleitung über das Serviceportal auf Ihr mobiles Endgerät laden.

Datenschutzerklärung

Sehr geehrter Kunde!

Wir teilen Ihnen mit, dass wir, die MEDION AG, Am Zehnthof 77, 45307 Essen als Verantwortlicher Ihre personenbezogenen Daten verarbeiten.

In datenschutzrechtlichen Angelegenheiten werden wir durch unseren betrieblichen Datenschutzbeauftragten, erreichbar unter MEDION AG, Datenschutz, Am Zehnthof 77, D – 45307 Essen; datenschutz@medion.com unterstützt. Wir verarbeiten Ihre Daten zum Zweck der Garantieabwicklung und damit zusammenhängender Prozesse (z. B. Reparaturen) und stützen uns bei der Verarbeitung Ihrer Daten auf den mit uns geschlossenen Kaufvertrag.

Ihre Daten werden wir zum Zweck der Garantieabwicklung und damit zusammenhängender Prozesse (z. B. Reparaturen) an die von uns beauftragten Reparaturdienstleister übermitteln. Wir speichern Ihre personenbezogenen Daten im Regelfall für die Dauer von drei Jahren, um Ihre gesetzlichen Gewährleistungsrechte zu erfüllen.

Uns gegenüber haben Sie das Recht auf Auskunft über die betreffenden personenbezogenen Daten sowie auf Berichtigung, Löschung, Einschränkung der Verarbeitung, Widerspruch gegen die Verarbeitung sowie auf Datenübertragbarkeit.

Beim Auskunfts- und beim Löschungsrecht gelten jedoch Einschränkungen nach den §§ 34 und 35 BDSG (Art. 23 DS-GVO), Darüber hinaus besteht ein Beschwerderecht bei einer zuständigen Datenschutzaufsichtsbehörde (Art. 77 DS-GVO i. V. m. § 19 BDSG). Für die MEDION AG ist das die Landesbeauftragte für Datenschutz und Informationsfreiheit Nordrhein Westfalen, Postfach 200444, 40212 Düsseldorf, www.lidi.nrw.de.

Die Verarbeitung Ihrer Daten ist für die Garantieabwicklung erforderlich; ohne Bereitstellung der erforderlichen Daten ist die Garantieabwicklung nicht möglich.

Impressum

Copyright © 2021

Stand: 22.02.2021

Alle Rechte vorbehalten.

Diese Bedienungsanleitung ist urheberrechtlich geschützt.

Vervielfältigung in mechanischer, elektronischer und jeder anderen Form ohne die schriftliche Genehmigung des Herstellers ist verboten.

Das Copyright liegt bei der Firma:

MEDION AG

Am Zehnthof 77

45307 Essen

Deutschland

Bitte beachten Sie, dass die oben stehende Anschrift keine Retourenanschrift ist. Kontaktieren Sie zuerst immer unseren Kundenservice.



AT

Vertrieben durch:

MEDION AG
AM ZEHNTHOF 77
45307 ESSEN
DEUTSCHLAND

KUNDENDIENST

806165



AT

01 928 7661

(Zum regulären Festnetztarif Ihres
Telefonanbieters.)



www.medion.at

MODELL:
MD 10229

06/2021

3

**JAHRE
GARANTIE**