

PC multimédia

MEDION® AKOYA® E2030 D

MEDION®



Mode d'emploi

MD 8366

Connectique arrière

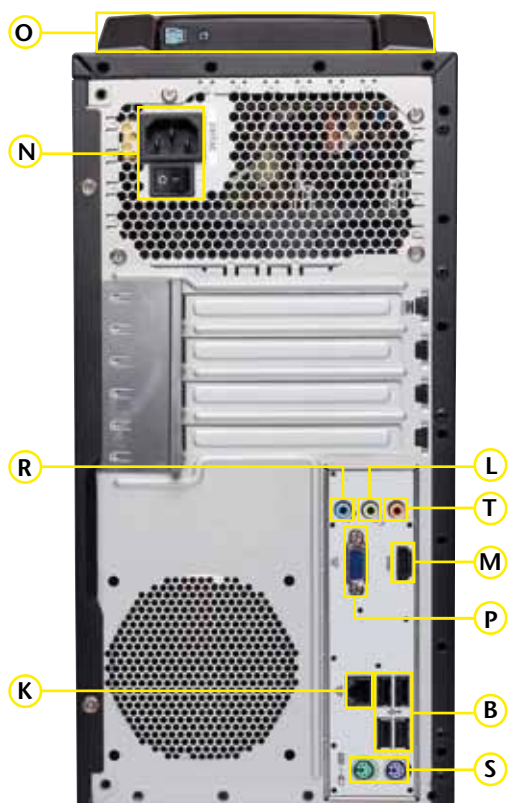

Face avant

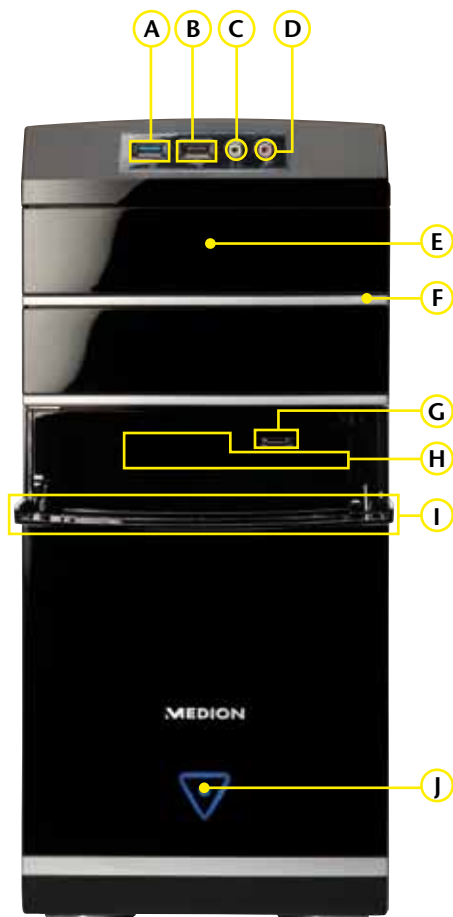

Les raccordements représentés ici sont schématisés

MEDION®

Attention : votre ordinateur ne comprend que les raccordements et les composants correspondants au modèle de votre ordinateur.

POS	Description des composants	Page
A	Port USB 3.0	16, 38
B	Port USB 2.0 (ex: scanner, appareil photo numérique)	16, 38
C	Sortie casque	18, 36
D	Entrée microphone	18, 36
E	Lecteur optique (CDRW/DVD/DVDRW)	31
F	Touche d'éjection du lecteur optique	31
G	Port eSATA	17
H	Lecteur de carte	34
I	Fermeture du couvercle frontal	15
J	Interrupteur Principal/témoin de fonctionnement	21
K	Réseau Gigabit LAN (RJ-45, 10/100/1000 Mbit/s)	17, 39
L	Sortie audio / Haut parleur (front out)	19, 36
M	Prise HDMI	19, 35
N	Connexion réseau & Interrupteur d'alimentation	20
O	Emplacement pour disque dur externe Medion HDDrive2Go super speed	30
P	Prise VGA	15, 35
R	Entrée audio (line in) / Haut parleur (rear line out)*	19, 36
S	Port PS/2 pour souris & clavier	20
T	Microphone (mic in) / Haut parleur (center/subwoofer out)*	19, 36

* Connecteurs avec double emplacement. La configuration s'effectue par logiciel.

Sommaire

À propos de ce mode d'emploi	5
Symboles et avertissements utilisés dans ce mode d'emploi	5
Utilisation conforme	6
Informations relatives à la conformité	6
Consignes de sécurité	7
Dangers en cas d'utilisation des appareils par des enfants et personnes à capacité restreinte.....	7
Sécurité de fonctionnement	7
Ne jamais réparer soi-même l'appareil.....	8
Sauvegarde des données	8
Vérification du matériel	9
Installation de l'ordinateur	10
Lieu d'installation	10
Température ambiante	10
Ergonomie.....	11
Branchements	13
Effectuer les connexions	13
Ouvrir et fermer le couvercle frontal	15
Connexion du moniteur	15
Connexion des appareils USB	16
Connexion des appareils S-ATA	17
Retirer les appareils S-ATA	17
Connexion LAN (réseau local).....	17
Connexion du casque.....	18
Connexion d'un microphone	18
Branchement sortie audio / enceintes.....	19
Ordinateur avec un système surround	19
Raccordement d'un appareil HDMI	19
Branchement entrée audio / source d'enregistrement	19
Connexion de périphériques sur le port PS/2.....	20
Connexion de l'alimentation	20
Première mise sous tension	21
1 ^{ère} étape : démarrer	21
Interrupteur secteur	21
Interrupteur principal.....	21
2 ^{ème} étape : démarrer la première installation	22
3 ^{ème} étape : fin.....	22
Description succincte de la page de démarrage de Windows®	23
La souris	26
Le clavier	27
Les touches Alt, Alt Gr et Ctrl	27

Le disque dur	28
Répertoires importants	29
Connecter un disque dur externe	30
Le lecteur optique	31
Insérer un disque.....	31
Comment retirer un CD	32
Écouter des CD / établir une sélection	32
Informations sur le code régional du DVD	33
Informations sur le graveur.....	33
Les lecteurs de cartes	34
Le système graphique	35
Apparence et personnalisation	35
La carte son	36
Raccordement USB	38
Fonctionnement du réseau	39
Qu'est-ce qu'un réseau ?.....	39
WiFi (réseau radio).....	40
Consigne de sécurité.....	40
Conditions	40
Régler les problèmes dus au réseau	41
Logiciels.....	42
Système d'exploitation : Windows® 7	42
Windows® 7 - Nouveautés.....	42
Groupes résidentiels.....	44
Windows® 7 - Aide et support	44
Windows® 7 – Mise en route	45
Windows® 7 – Contrôle des comptes d'utilisateurs	46
Windows® 7 – Panneau de configuration	47
Windows Media Center	48
Installation de logiciels	51
Comment installer vos logiciels	52
Désinstallation des logiciels.....	53
Activation de Windows.....	53
Activation du produit avec votre ordinateur	53
BIOS Setup	54
Démarrage du BIOS Setup	54
Kaspersky Internet Security.....	55
Trucs et astuces	57
Aides à l'utilisation	57
Programmation du système et information.....	58
Sauvegarde de données et de système	59
Sauvegarde des données	59
Programmes de maintenance	59
Restauration du système	60
Élimination d'erreurs	60

Windows® Update	61
Informations de mise à jour Windows relatives à la sécurité des données	62
Restauration de la configuration d'origine	63
Limites de la restauration	63
Réaliser une restauration	63
Questions fréquemment posées	64
Service après-vente	65
Première aide en cas de dysfonctionnements	65
Localisation de la cause	65
Erreurs et causes possibles	66
Vous avez besoin d'une aide supplémentaire ?	67
Assistance pour les pilotes	67
Transport	68
Nettoyage et entretien	68
Extension/transformation et réparation	69
Consignes pour le technicien de maintenance	69
Consignes concernant les rayons laser	70
Recyclage et élimination	70
Emballage	70
Appareil	70
Piles	70
Consignes de sécurité relatives à la manipulation des piles	71
Index	72

Identification

Pour conserver la preuve de l'origine de votre PC portable, notez ici les informations suivantes :

Numéro de série

Date d'achat

Lieu d'achat

Vous trouverez le numéro de série au dos de votre ordinateur. Notez également le numéro sur votre carte de garantie.

À qui s'adresse ce guide ?

Il s'adresse aussi bien aux débutants qu'aux utilisateurs confirmés. Mis à part l'utilisation professionnelle que l'on peut en faire, le PC portable est conçu pour une utilisation domestique. Les nombreuses possibilités d'utilisation conviennent à toute la famille.

La qualité

Nous avons, par le choix des composants de l'ordinateur, fait particulièrement attention à la fonctionnalité, la simplicité d'utilisation, la sécurité et la fiabilité. Grâce à un concept matériel et logiciel équilibré, nous pouvons vous présenter maintenant un PC portable évolutif, qui vous procurera du plaisir aussi bien au travail que dans vos loisirs. Nous vous remercions de la confiance que vous accordez à notre produit et nous sommes heureux de vous accueillir comme nouveau client.

Reproduction de ce manuel

Ce document contient des informations légalement protégées. Tous droits réservés. La reproduction mécanique, électronique ou par n'importe quel moyen que ce soit est interdite sans permission écrite du fabricant.

Copyright © 2012

Tous droits réservés.

Le présent mode d'emploi est protégé par le code de la propriété intellectuelle.

Copyright Medion®.

Marques :

MS-DOS® et Windows® sont des marques déposées Microsoft®.

Pentium® est une marque déposée Intel®.

Les autres noms de produit mentionnés dans ce document sont des marques détenues par leurs propriétaires respectifs.

Sous réserve de toutes modifications.

À propos de ce mode d'emploi



Lisez attentivement les consignes de sécurité avant de mettre l'appareil en service. Tenez compte des avertissements figurant sur l'appareil et dans le mode d'emploi. Ayez toujours le mode d'emploi à portée de main. Si vous vendez ou donnez l'appareil, remettez impérativement aussi ce mode d'emploi.

Symboles et avertissements utilisés dans ce mode d'emploi

	<p>DANGER! Avertissement d'un risque vital immédiat ! AVERTISSEMENT! Avertissement d'un risque vital et/ou de blessures graves irréversibles possibles !</p>
	<p>PRUDENCE ! <i>Respecter les consignes pour éviter toute blessure et tout dommage matériel !</i> ATTENTION ! <i>Respecter les consignes pour éviter tout dommage matériel !</i></p>
	<p>REMARQUE ! <i>Information supplémentaire pour l'utilisation de l'appareil !</i></p>
	<p>REMARQUE ! Respecter les consignes du mode d'emploi !</p>
	<p>AVERTISSEMENT ! Avertissement d'un risque d'électrocution !</p>
•	Énumération / information sur des événements se produisant en cours d'utilisation
▶	Action à exécuter

Utilisation conforme

Cet appareil est destiné à l'utilisation, la gestion et le traitement de documents et contenus multimédia électroniques ainsi qu'à la communication numérique. L'appareil est destiné uniquement à un usage privé et non industriel/commercial.

Veuillez noter qu'en cas d'utilisation non conforme, la garantie est annulée :

- Ne transformez pas l'appareil sans notre accord et n'utilisez pas d'autres périphériques que ceux que nous avons autorisés ou livrés.
- Utilisez uniquement des pièces de rechange et accessoires que nous avons livrés ou autorisés.
- Tenez compte de toutes les informations contenues dans ce mode d'emploi, en particulier des consignes de sécurité. Toute autre utilisation est considérée comme non conforme et peut entraîner des dommages corporels ou matériels.
- N'utilisez pas l'appareil dans des conditions ambiantes extrêmes.

Informations relatives à la conformité

L'appareil est livrée avec les équipements radio suivants :

- Wi-Fi

Étant donné la puissance de la solution Wi-Fi intégrée, l'utilisation en France n'est autorisée qu'à l'intérieur des bâtiments. Dans tous les autres pays de l'UE, il n'y a actuellement pas de restrictions. Pour l'utilisation dans d'autres pays, informez-vous sur place au sujet des dispositions légales en vigueur.

Le présent appareil satisfait aux exigences essentielles et prescriptions pertinentes de la directive sur l'écoconception 2009/125/CE.

Par la présente, MEDION AG déclare que cet appareil est conforme aux exigences essentielles et aux autres dispositions pertinentes de la directive 1999/5/CE. Vous pouvez obtenir les déclarations de conformité complètes à l'adresse www.medion.com/conformity.



Consignes de sécurité

Dangers en cas d'utilisation des appareils par des enfants et personnes à capacité restreinte

Cet appareil n'est pas destiné à être utilisé par des personnes (y compris les enfants) dont les capacités physiques, sensorielles ou mentales sont limitées ou manquant d'expérience et/ou de connaissances, sauf si elles sont surveillées par une personne responsable de leur sécurité ou si elles ont reçu de vous les instructions nécessaires à l'utilisation de l'appareil. Surveillez les enfants afin de garantir qu'ils ne jouent pas avec l'appareil. Ne laissez pas les enfants utiliser cet appareil sans surveillance.

Conservez l'appareil et les accessoires dans un endroit hors de la portée des enfants.



DANGER !

Conservez les emballages tels que les plastiques hors de la portée des enfants : ils pourraient s'étouffer !

Sécurité de fonctionnement

Veillez lire ce chapitre attentivement et respecter les instructions y figurant. Vous serez ainsi assuré du bon fonctionnement et de la durée de vie de votre ordinateur.

- N'ouvrez jamais le boîtier de l'ordinateur ! Vous risqueriez une électrocution et seriez en danger de mort. N'utilisez jamais votre ordinateur lorsque le boîtier est ouvert (sauf si un de nos techniciens habilités vous le propose ; débranchez la prise secteur AVANT toute ouverture du boîtier !)
- Les lecteurs de CD-ROM/CDRW/DVD contiennent des dispositifs laser classe 1, dans la mesure où ces appareils fonctionnent dans un boîtier d'ordinateur fermé. N'ôtez pas le couvercle des lecteurs, car des rayons laser invisibles peuvent en sortir. Ne regardez pas le rayon laser, même avec des instruments optiques, afin d'éviter des lésions oculaires graves.
- N'introduisez aucun objet à l'intérieur de l'ordinateur à travers les fentes et les ouvertures du boîtier. Vous pourriez ainsi provoquer un court-circuit, une décharge électrique ou même un incendie et endommager votre ordinateur.
- Les fentes et les ouvertures de l'ordinateur servent à son aération. Ne les couvrez pas : risque de surchauffe ! Lorsque vous installez l'ordinateur, veillez à laisser 20 cm d'espace de tous les côtés.

Éteignez tout de suite l'ordinateur ou ne l'allumez surtout pas, débranchez-le et adressez-vous au service après-vente si...

- ... le câble électrique ou la prise a fondu ou est endommagé(e). Faites remplacer le câble ou le bloc d'alimentation défectueux par une pièce neuve. Ces pièces ne doivent en aucun cas être réparées.
- ... le boîtier de l'ordinateur est endommagé ou si du liquide s'est écoulé à l'intérieur. Faites examiner l'ordinateur par le service après-vente. L'ordinateur pourrait sinon ne pas fonctionner dans les conditions de sécurité indispensables. Il y a en effet danger de mort par électrocution et/ou risque de rayonnement laser nocif !

Ne jamais réparer soi-même l'appareil



AVERTISSEMENT!

N'essayez en aucun cas d'ouvrir ou de réparer vous-même l'appareil. Vous risqueriez de vous électrocuter !

- Pour éviter tout danger, adressez-vous en cas de problème au Centre de Service Médion ou à un autre atelier spécialisé.

Sauvegarde des données



ATTENTION !

Après chaque mise à jour de vos données, effectuez une sauvegarde sur un support externe. Le fabricant ne peut être tenu pour responsable d'une perte de données et de ses éventuelles conséquences.

Vérification du matériel

Vérifiez que la livraison est complète et informez-nous dans les **15 jours** suivant votre achat si ce n'est pas le cas. Il vous faudra alors absolument fournir votre numéro de série.

Avec le produit que vous venez d'acheter, vous recevez :

- Ordinateur et câbles
- Version OEM du système d'exploitation
- Ce mode d'emploi
- Carte de garantie



DANGER !

Conservez les emballages tels que les plastiques hors de la portée des enfants : ils pourraient s'étouffer !

Installation de l'ordinateur

Un aspect à ne pas négliger est le lieu d'installation de votre PC.

Lieu d'installation

- Tenez votre ordinateur et tous ses périphériques à l'abri de l'humidité, de la poussière, de la chaleur et des rayons directs du soleil. Le non-respect de ces recommandations peut provoquer des pannes ou endommager l'ordinateur.
- Placez et utilisez tous les composants sur une surface plane, stable et sans vibrations afin d'éviter que l'ordinateur ne tombe.
- Cet appareil ne convient pas à l'utilisation sur des équipements de postes de travail à écran.

Température ambiante

- Utilisez l'ordinateur à une température ambiante comprise entre +10° C et +35° C et une humidité relative comprise entre 30 % et 70 % (sans condensation).
- Éteint, l'ordinateur peut supporter des températures comprises entre -20° C et 50° C.
- En cas d'orage, débranchez l'appareil et surtout le câble de l'antenne TV. Pour plus de sécurité, nous recommandons d'utiliser un dispositif de protection électrique afin de protéger votre ordinateur contre les dommages causés par les surtensions ou la foudre qui peuvent toucher le réseau électrique.
- Après avoir transporté l'ordinateur, attendez qu'il soit de nouveau à température ambiante pour le mettre en marche. Des variations importantes de température ou d'humidité peuvent provoquer de la condensation à l'intérieur de l'ordinateur et cette humidité peut être à l'origine d'un court-circuit.

Ergonomie



REMARQUE !

L'écran doit être positionné de manière à éviter les reflets, les lumières aveuglantes et les forts contrastes de luminosité.

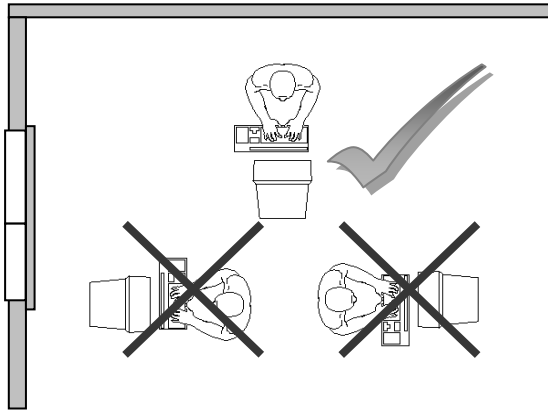
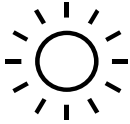

L'écran ne doit jamais se trouver à proximité d'une fenêtre car c'est à cet endroit que la pièce est la plus claire à cause de la lumière du jour. Cette clarté rend plus difficile l'adaptation de l'œil à l'écran plus sombre.

L'écran doit toujours être disposé de façon à ce que le regard soit parallèle à la fenêtre.

L'orientation en parallèle vaut également pour la lumière artificielle. Ceci signifie que les mêmes critères et raisons s'appliquent dans les bureaux et lieux de travail éclairés avec une lumière artificielle.

Si la pièce ne permet pas de positionner l'écran comme indiqué, il existe beaucoup d'autres solutions afin d'éviter les lumières aveuglantes, les reflets, les contrastes trop importants entre clair et sombre, etc. Par exemple : tourner, rabaisser ou rehausser l'écran.

On peut également améliorer cette installation en posant des stores à lamelles ou verticaux aux fenêtres, avec des murs de séparation ou en modifiant les installations d'éclairage.

Le fait de rester assis dans la même position pendant une période prolongée peut à la longue devenir inconfortable. Pour augmenter votre confort et réduire les risques de lésion, vous devez adopter une position d'assise correcte.

Généralités - changez fréquemment de position et faites souvent des pauses pour éviter la fatigue.

Dos - lorsque vous êtes assis à votre poste de travail, veillez à ce que votre dos soit soutenu par le dossier de la chaise, en position droite ou légèrement inclinée vers l'arrière.

Bras - vos bras doivent être souples et détendus, coudes près du corps, avant-bras et mains parallèles au sol.

Poignets - vos poignets doivent être aussi droits que possible lorsque vous utilisez le clavier, la souris ou la boule de commande. Ils ne doivent pas être pliés vers le haut ou vers le bas ou latéralement de plus de 10 degrés.

Jambes - vos cuisses doivent être horizontales ou légèrement inclinées vers le bas. Vos jambes doivent pratiquement former un angle droit avec vos cuisses. Vos pieds doivent reposer à plat sur le sol. Au besoin, utilisez un repose-pied, mais assurez-vous auparavant que la hauteur de votre chaise est correctement réglée.

Tête - votre tête doit être droite ou légèrement inclinée vers l'avant. Évitez de travailler avec la tête ou le tronc tordu dans une position non naturelle.

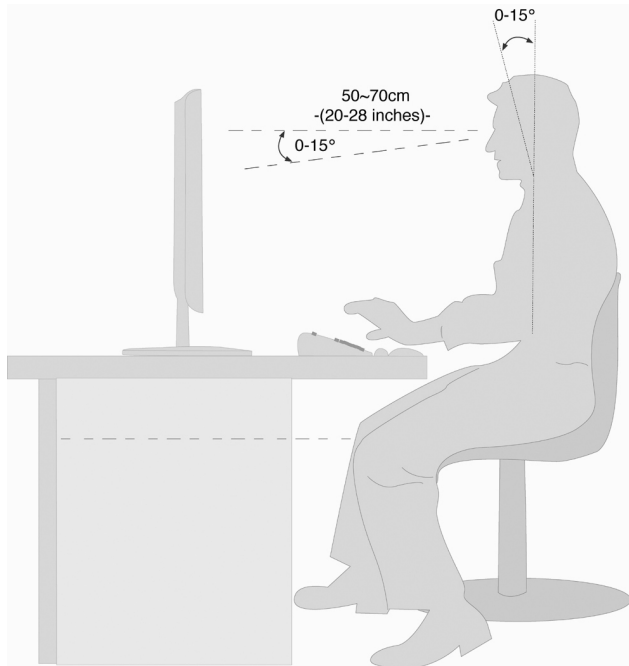

- Surface d'appui pour les mains : 5 - 10 cm
- Ligne supérieure de l'écran à la hauteur des yeux ou légèrement en dessous
- Distance des yeux : de 50 à 70 cm
- Espace pour les jambes (vertical) : au moins 65 cm
- Espace pour les jambes (horizontal) : au moins 60 cm

Branchements

Ouvrez le rabat de gauche pour voir les illustrations correspondantes.



REMARQUE !

Les appareils décrits ne sont pas obligatoirement livrés avec l'ordinateur.

Tous les ports indiqués dans la liste sont en option et ne sont pas forcément disponibles sur votre ordinateur.

Effectuer les connexions

Tenez compte des remarques suivantes pour brancher correctement votre ordinateur :

- Disposez les câbles de façon à ce qu'on ne puisse pas marcher ou trébucher dessus.
- Ne posez aucun objet sur les câbles, cela pourrait les endommager.
- Ne laissez pas de fortes pressions s'exercer, par exemple latéralement, sur les câbles. Cela pourrait provoquer des dégâts à l'appareil.
- Lorsque vous branchez câbles et prises, faites-le sans gestes brusques et en respectant l'orientation des prises.
- Si vous débranchez un câble de votre appareil, faites-le en saisissant la prise, non le câble.
- Pour éviter tout court-circuit ou rupture du câble, évitez de comprimer ou de ployer excessivement celui-ci.
- Ne branchez les appareils périphériques tels que le clavier, la souris, le moniteur, etc., que lorsque l'ordinateur est éteint afin d'éviter d'endommager l'ordinateur ou les périphériques. Certains appareils peuvent être branchés lorsque l'ordinateur est en marche. Il s'agit en général d'appareil avec une connexion USB. Dans tous les cas, suivez impérativement les consignes de sécurité détaillées dans les modes d'emploi correspondants.
- Installez l'ordinateur à au moins un mètre de distance des sources de brouillage magnétique et de haute fréquence (télévision, enceintes, téléphone mobile, etc.) pour éviter les défaillances et les pertes de données.
- Veillez à n'utiliser avec cet ordinateur que des câbles blindés de moins de 3 mètres pour les interfaces externes. Pour les câbles d'imprimante, n'utilisez que des câbles à double blindage.
- Veillez à ce que tous les câbles de connexion soient raccordés aux périphériques correspondants afin d'éviter les ondes parasites. Débranchez les câbles dont vous ne vous servez pas.
- Les câbles fournis ne doivent pas être remplacés par d'autres câbles. Les câbles qui vous ont été livrés ont subi des tests approfondis dans nos laboratoires : utilisez exclusivement les câbles fournis.

- Pour le branchement de vos périphériques, utilisez uniquement les câbles livrés avec les appareils.
- Seuls les appareils conformes aux normes EN60950 « Sécurité pour le matériel de traitement de l'information » ou EN60065 « Exigences de sécurité pour les appareils audio, vidéo et appareils électroniques analogiques » peuvent être raccordés à l'ordinateur.
- Durant les premières heures d'utilisation, les nouveaux appareils peuvent dégager une odeur typique, mais totalement inoffensive s'estompant progressivement au fil du temps.

Pour combattre la formation d'odeur, nous vous conseillons d'aérer régulièrement la pièce. Lors du développement de ce produit, nous avons tout mis en œuvre pour que les taux restent largement inférieurs aux taux limites en vigueur.



REMARQUE !

Vous n'avez besoin de brancher que les composants que vous utilisez avec votre ordinateur. Si vous n'avez pas l'appareil décrit (par exemple l'imprimante), vous pouvez sauter ce passage et éventuellement y revenir plus tard.

Ouvrir et fermer le couvercle frontal

Position sur la vue d'ensemble : I

Quelques prises sont situées derrière le couvercle frontal, ce qui présente un grand avantage : les connexions que vous utilisez fréquemment peuvent être rétablies facilement et rapidement sans devoir retourner l'ordinateur. Le couvercle protège les connexions.

Connexion du moniteur

Position sur la vue d'ensemble : P

Votre PC est doté d'une prise **VGA**.



REMARQUE !

Si votre moniteur est doté de plusieurs entrées (p. ex. VGA et DVI), ne branchez qu'un seul câble de données à la fois pour éviter tout problème au niveau de l'émission des signaux.

Faites attention à bien ajuster la fiche et la prise pour éviter tout endommagement des contacts. De par sa forme asymétrique, la fiche ne peut être mise que dans une seule position dans la prise.

Branchez le câble de données de l'écran dans la fiche bleue de la carte graphique (vue d'ensemble : P). Enlevez le cas échéant la bague de protection blanche de la prise du moniteur.

- ▶ Au moment de raccorder un appareil VGA ou DVI, serrez bien les vis au niveau du câble du moniteur.

Connexion des appareils USB

Position sur la vue d'ensemble : A, B



ATTENTION !

Connectez votre module USB après la première configuration de votre nouvel ordinateur. De cette manière, vous évitez des confusions inutiles lors de l'installation. Normalement, ce module peut être connecté en cours de fonctionnement. Veuillez lire le mode d'emploi de votre périphérique pour plus d'informations.

- Les tensions sortantes de l'ordinateur pour USB sont protégées par une sécurité (Limited Power Source conformément à EN60950). Ceci permet de protéger les périphériques reliés aux prises en question si l'ordinateur est l'objet d'un problème technique.

La plupart du temps, vous trouverez plusieurs prises à votre disposition que vous pouvez utiliser au choix.



REMARQUE !

Faites attention à bien ajuster la fiche et la prise pour éviter tout endommagement des contacts. De par sa forme asymétrique, la fiche ne peut être mise que dans une seule position dans la prise.

- Branchez les appareils avec leurs fiches (**imprimante, scanner, appareil photo**) dans la prise correspondante.
-



REMARQUE !

Si possible, connectez toujours vos appareils sur leurs prises habituelles. Sinon, vous recevrez l'information « Nouveau périphérique détecté » et le système d'exploitation exigera une nouvelle installation du pilote.

Connexion des appareils S-ATA

Position sur la vue d'ensemble : **G**

e-SATA est l'abréviation utilisée pour « external Serial ATA » et est un port de raccordement pour disques durs externes. À la différence des standards USB classiques, la vitesse de transmission d'un port e-SATA est plus élevée qu'avec un disque dur externe USB.



REMARQUE !

Faites attention à bien ajuster la fiche et la prise pour éviter tout endommagement des contacts. De par sa forme asymétrique, la fiche ne peut être mise que dans une seule position dans la prise.

- ▶ Branchez le câble dans le port e-SATA sur la face avant de votre ordinateur.

Retirer les appareils S-ATA

- ▶ Avant de retirer un disque dur e-SATA de votre ordinateur, cliquez sur l'icône  dans la barre des tâches afin d'assurer une suppression sûre du matériel et ensuite sur le nom du disque dur à retirer.

Connexion LAN (réseau local)

Position sur la vue d'ensemble : **K**

Le branchement réseau vous permet de préparer votre ordinateur à la connexion au réseau.

Le câble RNIS possède deux fiches **RJ45**, de sorte que le côté branché sur la fiche femelle importe peu.

- ▶ Branchez l'extrémité du câble de transmission sur le connecteur de votre ordinateur.
- ▶ Branchez l'autre extrémité sur l'ordinateur ou un Hub/commutateur.

Vous trouverez des informations détaillées sur le branchement au réseau au chapitre « *Fonctionnement du réseau* ».

Connexion du casque

Position sur la vue d'ensemble : C

Branchez ici un casque ou des écouteurs.

- ▶ Branchez le câble à l'aide d'une prise jack stéréo de 3,5 mm dans la fiche verte à l'avant du PC (position C).



DANGER !

L'utilisation d'un casque/d'écouteurs à un volume élevé peut entraîner des lésions permanentes du système auditif. Réglez le volume sur le minimum avant de lancer la lecture. Démarrez la lecture et augmentez le son jusqu'à atteindre un niveau agréable.

À pleine puissance, l'écoute prolongée avec un casque ou des écouteurs peut endommager l'oreille de l'utilisateur.

Connexion d'un microphone

Position sur la vue d'ensemble : D

- ▶ Branchez le microphone sur la douille rose à l'aide d'une fiche jack mono de 3,5 mm.
- ▶ Ne placez pas le microphone directement devant les enceintes de façon à éviter un sifflement désagréable (effet « larsen »).

Branchement sortie audio / enceintes

Position sur la vue d'ensemble : L

Vous pouvez connecter **des enceintes actives ou un câble de connexion audio** (à l'amplificateur). Dans le manuel d'utilisation de votre chaîne stéréo, vous trouverez le nom du canal que vous devez utiliser à cet effet (généralement **Line In** ou **Aux**).

- ▶ Branchez le câble à l'aide d'une prise jack **stéréo** de **3,5 mm** dans la fiche verte « **front out** » à l'arrière de votre ordinateur.

Ordinateur avec un système surround

Position sur la vue d'ensemble : L, R, T*

Branchez le système surround comme suit :

- ▶ Branchez le câble des haut-parleurs frontaux dans la fiche verte avec la dénomination **front out (L)**.
- ▶ Branchez le câble des haut-parleurs pour la sonorisation arrière dans la prise bleu clair avec la désignation **line-in (R)**.
- ▶ Branchez le câble d'un haut-parleur central ou d'un subwoofer dans la prise rose avec la désignation **mic (T)**.

Raccordement d'un appareil HDMI

Position sur la vue d'ensemble : M

HDMI est l'abréviation utilisée pour « High Definition Multimedia Interface » et est une interface audio/vidéo entièrement numérique capable de transmettre des flux non compressés.

- ▶ Branchez dans cette prise un téléviseur, un moniteur ou un projecteur, à condition que ces appareils de sortie possèdent une fiche correspondante.

Branchement entrée audio / source d'enregistrement

Position sur la vue d'ensemble : R

Ce port peut recevoir un câble servant à alimenter **des sources audio externes analogiques** (p. ex. chaîne stéréo, synthétiseur).

- ▶ Branchez le câble avec la fiche jack stéréo de 3,5 mm dans la douille bleu clair avec le symbole line-in.

* Ports multi-emploi. La configuration s'effectue par logiciel.

Connexion de périphériques sur le port PS/2

Position sur la vue d'ensemble : S

Si vous souhaitez brancher l'ensemble clavier et souris sans fil fourni, la connexion d'une souris ou d'un clavier PS/2 n'est pas nécessaire.

- ▶ Branchez le cordon de la souris sur le port PS/2 vert situé à droite de l'ordinateur.
- ▶ Branchez le clavier sur le port PS/2 bleu situé à gauche de l'ordinateur.

Connexion de l'alimentation

Position sur la vue d'ensemble : N

Établissez tout d'abord l'alimentation vers votre ordinateur et le moniteur.

- ▶ Insérez le câble de raccordement secteur dans la prise de courant et reliez-le à la connexion secteur de votre ordinateur (N).

Veillez respecter les consignes de sécurité suivantes :



AVERTISSEMENT !

Même lorsque l'interrupteur secteur est éteint, certaines pièces de l'appareil sont sous tension. Afin de couper l'alimentation électrique de votre ordinateur ou de mettre l'appareil complètement hors tension, retirez la fiche de la prise secteur.

- La prise de courant doit se trouver près du PC et être **facile d'accès**.
- Ne branchez le PC que dans une prise mise à la terre du **courant domestique**.
- N'utilisez que le cordon d'alimentation **fourni**.
- Pour plus de sécurité, nous recommandons l'utilisation d'un **dispositif de protection électrique** afin de protéger votre PC contre les dommages causés par les **surtensions** ou la **foudre** qui peuvent toucher le réseau électrique.
- La partie alimentation électrique d'un ordinateur standard possède un interrupteur. Cet interrupteur vous permet d'allumer et d'éteindre l'ordinateur. Si l'interrupteur est sur OFF (0), aucun courant n'est consommé.

N'allumez pas encore votre ordinateur !

Lisez tout d'abord le chapitre suivant pour savoir ce à quoi vous devez faire attention pour la mise en marche de votre ordinateur.

Première mise sous tension

L'ordinateur est **totalemment pré-installé** à la livraison. Vous n'avez pas à utiliser les CD livrés avec l'appareil. Pour certains programmes (par exemple le logiciel de téléphonie ou les encyclopédies), il est cependant nécessaire d'insérer le CD correspondant pour récupérer les données présentes sur le support. Le logiciel vous le réclamera le cas échéant.

Une fois tous les branchements effectués et les vis serrées, vous pouvez démarrer l'ordinateur :

1^{ère} étape : démarrer

- ▶ Allumez le moniteur et les autres périphériques.



Interrupteur secteur

Position sur la vue d'ensemble : N

- ▶ Allumez l'interrupteur secteur en le mettant en position I (le mettre sur 0 pour couper l'alimentation électrique).

Interrupteur principal



Position sur la vue d'ensemble : J

- ▶ Appuyez sur l'interrupteur principal une fois pour démarrer votre ordinateur.

La fonction marche/arrêt peut être programmée dans le **Panneau de configuration** de Windows® (**Options d'alimentation** sous **Matériel et audio**, voir l'aide en ligne). En général, l'ordinateur s'éteint si vous maintenez l'interrupteur principal enfoncé pendant plus de 4 secondes.



ATTENTION !

Si vous ne fermez pas correctement le système d'exploitation, (en utilisant  ⇒ ), vous risquez de perdre des données.

2^{ème} étape : démarrer la première installation

L'ordinateur démarre et passe maintenant par différentes phases :



REMARQUE !

Aucun CD de démarrage (par exemple le CD Windows) ne doit se trouver dans le lecteur de CD-ROM, le système d'exploitation ne serait sinon pas chargé à partir du disque dur.

Le chargement dure un peu plus longtemps à la première installation. Une fois que toutes les données nécessaires ont été enregistrées, le système d'exploitation est complètement installé. Suivez les instructions à l'écran. Chaque fenêtre explique les étapes à effectuer. La procédure d'accueil vous amène entre autres aux écrans et fenêtres suivants.

Si vous avez des questions, cliquez simplement sur .

Contrat de licence

Lisez attentivement le contrat de licence. Vous obtiendrez des informations juridiques importantes sur l'utilisation de votre logiciel. Pour voir l'ensemble du texte, vous devez déplacer la barre de défilement à l'aide de la souris, jusqu'à ce que vous arriviez à la fin du document. Donnez votre accord au contrat en cliquant sur l'option « **J'accepte le contrat de licence** ». Cela vous donne le droit d'utiliser le produit suivant les conditions définies et d'ouvrir le pack Windows® « **Premiers pas** ».

3^{ème} étape : fin

Après le processus d'identification, la page de démarrage de Windows® s'affiche sur votre écran. Celle-ci peut être modifiée si vous souhaitez changer la présentation de l'écran de votre ordinateur. Cette modification n'entraîne cependant aucun changement fondamental d'utilisation.

Description succincte de la page de démarrage de Windows®

❶ Le bouton Démarrer

Cliquez une fois sur ce bouton à l'aide du bouton gauche de la souris afin d'ouvrir le menu **Démarrer**.

❷ Tous les programmes

Ici sont rassemblées les entrées de tous les programmes installés sur votre ordinateur. Vous pouvez également modifier les entrées à l'aide du bouton droit de la souris.

❸ Barre des tâches

Vous pouvez lancer des programmes et passer d'un programme à l'autre à partir de la barre des tâches en bas de l'écran. Windows® 7 vous permet de placer n'importe quel programme dans la barre des tâches, ce qui vous permet de l'ouvrir d'un simple clic. Vous pouvez aussi réorganiser les icônes sur la barre des tâches en cliquant simplement dessus et en les déplaçant à l'endroit voulu. Déplacez le pointeur de la souris sur les icônes. Une miniature du fichier ou de la fenêtre qui est visible à l'ouverture du programme apparaît alors. Un aperçu plein écran de la fenêtre correspondante s'affiche lorsque vous déplacez le pointeur de la souris sur la miniature.

❹ Windows Search

Windows Search vous aide à trouver rapidement et aisément toutes les données disponibles sur le PC. Windows® 7 améliore la pertinence des résultats de la recherche et les rend plus aisément compréhensibles.

❺ Barre des programmes

Les programmes les plus fréquemment utilisés sont listés ici. Le système d'exploitation les reconnaît automatiquement. En cliquant sur une entrée à l'aide du bouton droit de la souris, vous pouvez vous-même déterminer quelles entrées doivent être conservées ou supprimées de la liste. Le programme associé à l'entrée ne sera **pas** supprimé.

❻ Arrêter l'ordinateur

Si vous souhaitez éteindre l'ordinateur, cliquez sur ce bouton à l'aide du bouton gauche de la souris et sélectionnez l'option **Arrêter**.

❼ Afficher le Bureau

Cliquez sur ce bouton si vous souhaitez minimiser sur la barre des tâches toutes les fenêtres ouvertes afin de libérer le Bureau.

⑧ « Icônes » sur le « Bureau »

Les **icônes** sont des raccourcis vers des programmes. Elles servent à démarrer les programmes correspondants. L'application est démarrée via un **double clic** sur l'icône (appuyez sur le bouton gauche de la souris deux fois très rapidement).

Le **Bureau** englobe pratiquement toute la surface de l'écran et est l'endroit idéal pour ranger ces raccourcis ou encore d'autres raccourcis auxquels vous souhaitez pouvoir accéder rapidement.

⑨ Utilisateur connecté

L'utilisateur connecté est affiché ici. Pour modifier l'image affichée, cliquez dessus.

⑩ Panneau de configuration

C'est le centre de contrôle de votre ordinateur. Ici, vous pouvez configurer à souhait votre ordinateur. Lisez toutefois dans « **Aide et support** » les conséquences éventuelles que peuvent avoir vos modifications.

⑪ Zone d'information

Zone d'information sur l'heure actuelle. Si certains événements tels que la réception d'un e-mail ou l'ouverture du Gestionnaire des tâches surviennent, il peut arriver que cette zone soit surchargée d'icônes de notification. Windows® affiche une icône de notification lorsqu'un événement se produit et la fait rapidement passer à l'arrière-plan pour que cette zone reste claire. Vous pouvez accéder aux icônes qui ont été mises à l'arrière-plan en cliquant sur un bouton situé dans la zone d'information.

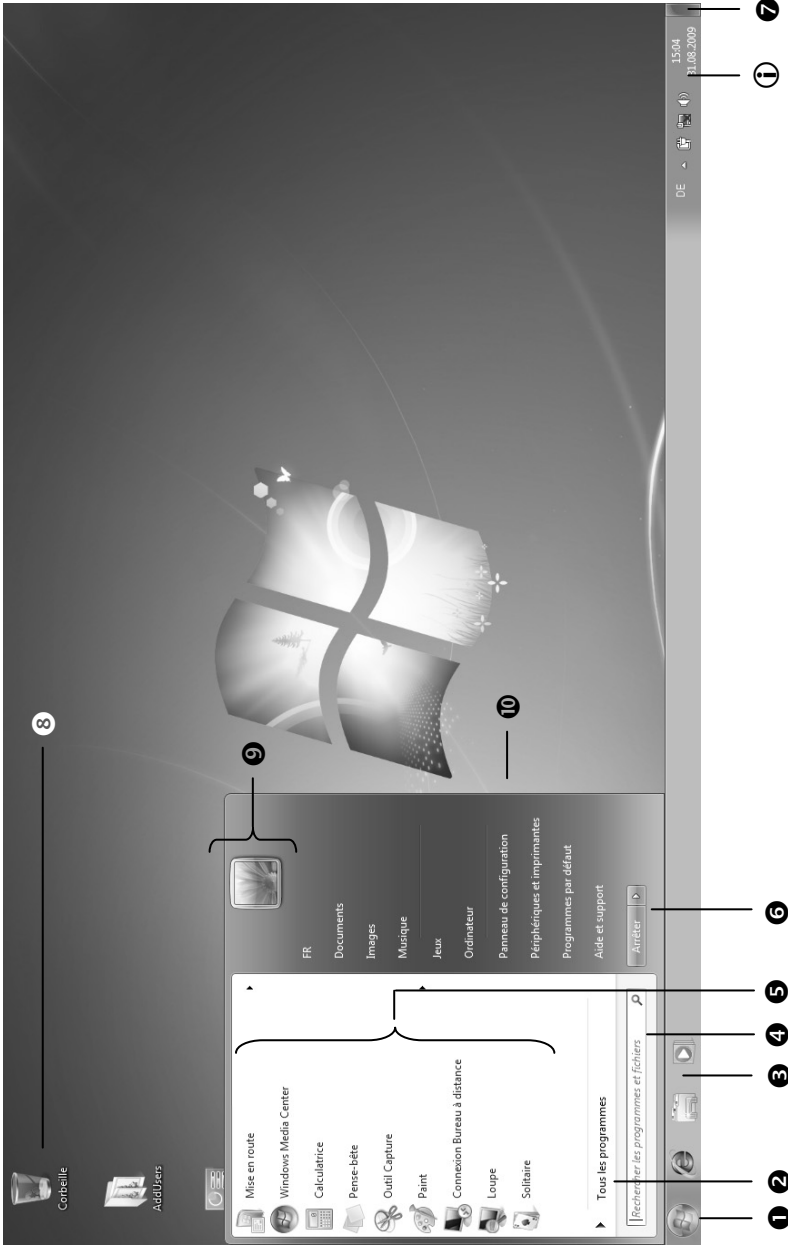

La souris

La souris possède une molette qui peut être utilisée pour faire défiler des documents ou des pages Internet en la tournant ou en cliquant dessus.

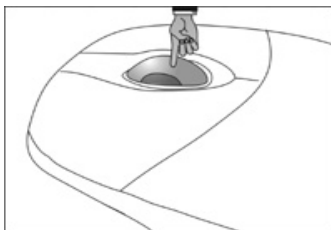
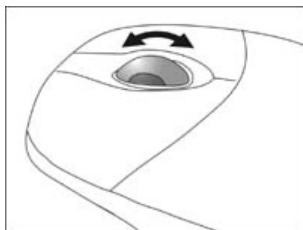

REMARQUE !

La molette peut également être utilisée comme une touche. Sa fonction dépend de l'application en cours. Sous Word, p. ex., le curseur modifie sa forme et en cas de déplacement de la souris vers le haut ou vers le bas, le texte à l'écran défile dans la direction correspondante.

Si le pointeur de la souris ne se déplace pas sur l'écran de manière fluide, essayez un autre support (tapis de souris). Les supports en verre ou métalliques peuvent poser problème.

Le clavier

Dans cette section, vous trouverez des remarques utiles sur l'utilisation du clavier. Les illustrations sont toutes **schématiques**.

Les touches Alt, Alt Gr et Ctrl

La touche **Alt** exécute, en combinaison avec d'autres touches, des fonctions bien précises. Ces fonctions sont définies par chaque programme. Pour réaliser une combinaison de touches avec la touche **Alt**, tenez la touche **Alt** enfoncée pendant que vous appuyez sur une autre touche. La touche **Alt Gr** fonctionne de la même manière que la touche **Alt**, mais affiche des caractères spéciaux. La touche **Ctrl** (Contrôle ou Control) exécute, comme la touche **Alt**, des fonctions de programme.

Quelques combinaisons de touches utiles (selon le logiciel) :

Combinaison de touches	Fonction et description
Alt + F4	En général, quitte le programme actif ou ferme la fenêtre affichée.
Alt + Impr	Copie l'image de la fenêtre choisie dans le Presse-papiers.
Alt Gr + 8	Affiche la barre oblique inversée (\).
Alt Gr + E	Affiche le symbole de l'euro (€).
Alt Gr + à	Affiche le symbole @ (arobase) utilisé pour les adresses de courrier électronique.
Ctrl + Alt + Suppr	Ouvre la boîte de dialogue « Sécurité de Windows ».

(Certaines différences spécifiques à votre pays sont possibles)

Le disque dur

Le disque dur est la mémoire principale, qui offre une grande capacité et un accès rapide aux données.

Avec votre ordinateur, vous avez acquis une version OEM* du système d'exploitation Microsoft Windows*, qui admet toutes les caractéristiques de performances de votre ordinateur. Nous avons déjà configuré le disque dur de votre ordinateur de telle manière que, en général, vous puissiez travailler de façon optimale sans avoir besoin de l'installer vous-même.

Le système d'exploitation Windows* ne peut pas utiliser toute la capacité du disque dur ; il existe à cet égard des différences entre l'affichage du BIOS et l'affichage du système d'exploitation. Le système d'exploitation du PC, les programmes d'application et les données de sécurité se trouvent sur le disque dur, si bien que sa capacité en est réduite.



REMARQUE !

N'essayez jamais d'éteindre l'ordinateur lorsque le voyant d'accès est allumé, vous pourriez perdre des données.

Dans la première partition (C:\) se trouvent le système d'exploitation, les applications et les documents des utilisateurs.

La deuxième partition (D:\) sert à la sauvegarde des données et contient en plus des pilotes (D:\Driver) et des applications (D:\Tools) pour votre ordinateur.



REMARQUE !

Vous trouverez par ailleurs dans deux autres partitions non inscriptibles des fichiers de démarrage en vue de la restauration du système (⇒ p. 60) ainsi que des fichiers d'installation de Windows® 7. Ces partitions sont masquées et ne doivent pas être supprimées.

* Programmes installés par le fabricant et vendus généralement en même temps que les produits.

Répertoires importants

Vous trouverez ci-après les répertoires les plus importants et la description de leur contenu.



ATTENTION !

N'effacez et ne modifiez pas ces répertoires ou leur contenu, les données seront sinon perdues ou le système rendu instable.

- C:** Dans le répertoire de base du lecteur C : se trouvent des données importantes pour le démarrage de Windows. Dans la configuration d'origine, ces données sont masquées pour des raisons de sécurité.
- C:\Program Files** Comme le nom le laisse déjà supposer, les programmes de ce répertoire y installent les données de l'utilisateur.
- C:\Windows** Le répertoire principal de Windows. C'est ici que le système d'exploitation enregistre ses données.
- D:\Driver** Dans ce dossier, vous trouverez les pilotes nécessaires à votre ordinateur (déjà installés).
- D:\Tools** Vous trouverez ici des programmes supplémentaires et d'autres documentations pour votre ordinateur.

Connecter un disque dur externe

Position sur la vue d'ensemble : **O**

Votre PC dispose d'une baie qui vous permet de brancher facilement un disque dur externe **MEDION HDDrive 2 Go super speed** grâce à la prise USB 3.0.

La connexion se fait, comme pour une clé USB, lorsque le système d'exploitation est en marche. Le disque dur est alors automatiquement reconnu comme support de données amovible et se voit attribuer une lettre de lecteur.



REMARQUE !

Attention : seul le disque dur MEDION mentionné ci-dessus peut être connecté à la baie de disque dur. Cette baie est compatible uniquement avec les disques durs MEDION HDDrive 2 Go super speed. Tous les autres disques durs HDDrive 2Go de générations antérieures ne peuvent pas être utilisés !

Les disques durs MEDION HDDrive 2Go super speed ne sont pas fournis avec l'appareil.

Le disque dur, une fois branché dans la baie prévue à cet effet, est reconnu immédiatement par votre PC en tant que support de données amovible.



ATTENTION !

*Les ports sont protégés de la poussière par des **capuchons** qui doivent être retirés avant l'utilisation des prises. Si on n'utilise pas les ports, il faut absolument remettre en place ces capuchons.*

Le disque dur MEDION HDDrive 2Go super speed est disponible dans les tailles suivantes :

- disque dur MEDION HDDrive 2Go super speed de 6,35 cm / 2,5" USB 3.0 ainsi que
- disque dur MEDION HDDrive 2Go super speed de 8,89 cm / 3,5" USB 3.0.

Le lecteur optique

Position sur la vue d'ensemble : E, F

Insérer un disque

À la différence des autres lecteurs optiques sur un PC de bureau, votre PC utilise un support pour arrêter le disque.



ATTENTION !

N'utilisez pas de disques rayés, ébréchés, sales ou de mauvaise qualité. En raison de la vitesse de rotation élevée dans le lecteur, ils pourraient se casser, détruire vos données et endommager votre appareil. Examinez bien les disques avant de les insérer dans le lecteur. Si vous détectez des défauts ou des salissures, ne les utilisez pas. Les dommages provoqués par des supports défectueux sont exclus de la garantie et devront être réparés à vos frais.

- ▶ Appuyez sur la touche d'éjection (vue d'ensemble : F), à droite du lecteur optique, pour ouvrir le tiroir.
- ▶ Placez le disque, étiquette vers le haut, dans le tiroir de façon à ce qu'il soit bien à plat.
- ▶ Appuyez de nouveau sur la touche d'éjection. La lettre « E » est affectée par défaut à votre lecteur optique. Avec l'Explorateur Windows (**Ordinateur**), vous pouvez facilement accéder aux données de vos disques. Démarrez le programme d'aide **Ordinateur** via le raccourci situé sur le Bureau ou en appuyant simultanément sur les touches **Windows** et « E ». L'Explorateur de Windows s'ouvre au niveau de **Démarrer** ⇒ **Tous les programmes** ⇒ **Accessoires**. En cas d'utilisation de DVD vidéo (ou en présence de données audio et vidéo sur des CD traditionnels), la lecture automatique est activée.

Comment retirer un CD

- ▶ Si vous voulez retirer un CD, appuyez de nouveau sur la touche d'éjection (position sur la vue d'ensemble : F).
- ▶ Retirez le CD et placez-le dans la pochette CD dans un endroit sûr.
- ▶ Fermez le lecteur optique.



ATTENTION !

Certains CD démarrent automatiquement lorsqu'ils sont insérés. Cela dépend du système d'exploitation et de la configuration correspondante.

Écouter des CD / établir une sélection



REMARQUE !

Certains disques démarrent automatiquement lorsqu'ils sont insérés. Cela dépend du système d'exploitation et des paramètres sélectionnés.

Votre ordinateur est en mesure de lire des CD audio, des DVD ou des CD/DVD de données de tous les lecteurs.

Lorsqu'un disque est inséré, une fenêtre s'ouvre et présente différentes options de lecture. Divers programmes sont généralement proposés.

Si la fenêtre ne s'ouvre pas, vous avez toujours la possibilité d'accéder au lecteur optique à partir de l'icône **Explorateur**

Windows  ou **Ordinateur** .

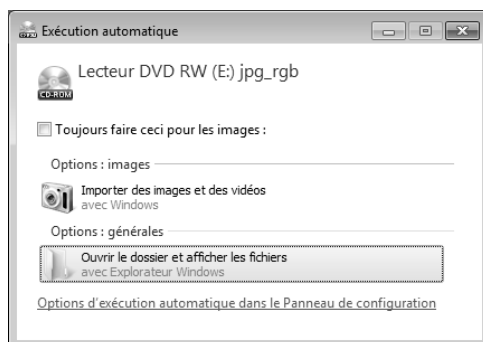

Informations sur le code régional du DVD

La lecture de films DVD inclut le décodage Video MPEG2, des données audio numériques AC3 et le déchiffrement des contenus protégés par le CSS. CSS (parfois connu sous le nom Copy Guard) désigne un programme de protection des données mis en place par l'industrie du film afin de contrer les copies illégales.

Compte tenu des nombreuses réglementations des concessionnaires, les contenus spécifiques aux pays représentent les plus importantes restrictions de lecture.

Afin de faciliter la délimitation géographique des autorisations des films, les titres DVD sont autorisés pour une région particulière.

Les lois sur le Copyright exigent que chaque film DVD se limite à une région particulière (généralement la région dans laquelle il est commercialisé).

Les versions des films DVD peuvent certes être publiées dans différentes régions, mais les règles CSS exigent que chaque système de déchiffrement CSS puisse être employé pour une seule région à la fois.



ATTENTION !

*La configuration de la région peut être modifiée **jusqu'à cinq fois** sur le logiciel de contrôle, la dernière configuration étant donc définitive. Si vous souhaitez modifier encore une fois la configuration de la région, vous devez faire appel au fabricant. Les frais d'envoi et de configuration sont à la charge de l'utilisateur.*

Informations sur le graveur

Tout d'abord, nous vous donnons quelques informations sur les CD bruts. Ces supports qui ont besoin d'un graveur (CD-ReWriter) afin de créer des CD sont des CD inscriptibles (CD-Recordable ou CD-R) ou réinscriptibles (CD-Rewritable ou CDRW).

Les CD normaux sont pressés et ensuite scellés. Dans le cas des CD bruts, les chiffres « zéro » et « un » sont brûlés par le laser du graveur de CD. Ils sont par conséquent plus sensibles que les CD traditionnels.

Évitez donc absolument, en particulier pour les supports vierges :

- un rayonnement du soleil (UVA/UVB),
- des éraflures et des endommagements,
- des températures extrêmes.

Les lecteurs de cartes

Position sur la vue d'ensemble : **H**

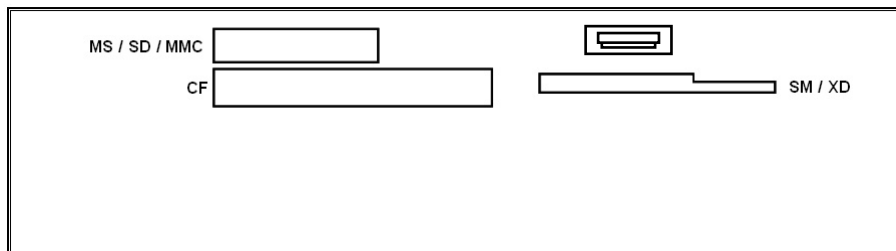

Si votre ordinateur est équipé d'un lecteur de cartes, vous pouvez utiliser les types de carte suivants :

Fente	Type de carte	Contacts de connexion
MS SD MC	Memory Stick Memory Stick Pro SD (Secure Digital) MMC (MultiMediaCard)	Dirigés vers le bas
CF	CF (Compact Flash) IBM® Microdrive	Dirigés vers l'avant
SM/XD	SmartMedia XD	Dirigés vers le bas Dirigés vers le haut

Si une carte est insérée dans une fente, le lecteur de cartes lui attribue une lettre libre dans le poste de travail*.

Pour tous les autres types de carte, vous aurez besoin d'un certain adaptateur (non fourni).

* Seulement s'il s'agit d'un support de données amovible.

Le système graphique

Position sur la vue d'ensemble : M, P

Apparence et personnalisation

Ce programme vous offre la possibilité d'adapter l'affichage de votre écran : image de fond, luminosité, Bureau (Internet) et autres éléments de l'écran et de votre carte graphique. Le programme peut être démarré comme suit :

- clic de souris droit sur la zone de travail Windows (Bureau) et clic de souris gauche sur **Personnalisation**
- ou**
- double clic avec la touche gauche de la souris sur **Démarrer** ⇨ **Panneau de configuration** ⇨ **Apparence et personnalisation**.



La carte son

Position sur la vue d'ensemble : C, D, L, R, T



REMARQUE !

Les sorties enceintes L et T sont prévues pour des enceintes amplifiées ou un casque. Des enceintes non amplifiées ne vont pas sur cette sortie ou ne restituent qu'un son de qualité médiocre.

Les connexions audio externes peuvent être configurées de manière à permettre le raccordement d'un système acoustique.

Si vous souhaitez modifier le volume global, cliquez sur le symbole représentant un haut-parleur dans votre barre des tâches.

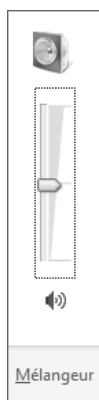

Cliquez sur **Mélangeur** afin d'ouvrir la fenêtre de contrôle du volume.

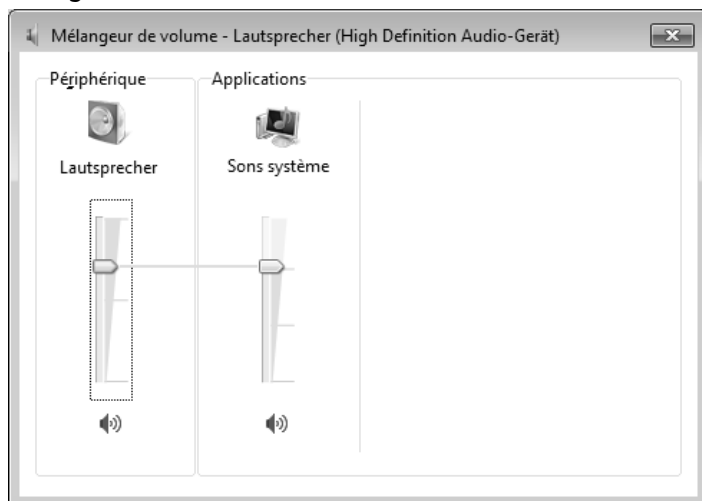



REMARQUE !

*Branchez un casque/des écouteurs seulement à l'avant du PC
(position sur la vue d'ensemble : C).*



DANGER !

L'utilisation d'un casque/d'écouteurs à un volume élevé peut entraîner des lésions permanentes du système auditif. Réglez le volume sur le minimum avant de lancer la lecture. Démarrez la lecture et augmentez le son jusqu'à atteindre un niveau agréable.

À pleine puissance, l'écoute prolongée avec un casque ou des écouteurs peut endommager l'oreille de l'utilisateur.

Raccordement USB

Position sur la vue d'ensemble : A, B



REMARQUE !

Les appareils raccordés directement au bus USB ne doivent pas dépasser plus de 500 mA. La tension de sortie est protégée par une sécurité (Limited Power Source conformément à EN 60950). Si ces appareils nécessitent une puissance supérieure, il est nécessaire de vous munir d'un Hub (distributeur/ amplificateur).

Jusqu'à 127 appareils peuvent être raccordés aux ports USB (Universal Serial Bus 1.1 et 2.0) à condition qu'ils respectent les normes USB.

Les ports USB 3.0 sont totalement compatibles avec les ports des versions antérieures 2.0 et 1.1.



REMARQUE !

Branchez toujours, dans la mesure du possible, vos appareils USB dans le port sur lequel ils ont été installés. Dans le cas contraire, ils recevront un nouveau code d'identification et le système d'exploitation voudra recommencer l'installation du pilote.

Fonctionnement du réseau

Position sur la vue d'ensemble : K

Votre ordinateur est connecté au réseau par une liaison Fast Ethernet.

Vous trouverez d'autres explications sur le réseau dans l'**Aide Windows**[®].

Qu'est-ce qu'un réseau ?

On parle d'un réseau lorsque plusieurs ordinateurs sont reliés entre eux. Ainsi, les utilisateurs peuvent transférer des informations et des données d'un ordinateur vers un autre ordinateur et se partager leurs ressources (imprimante, modem et lecteurs optiques).

Voici quelques exemples dans la pratique :

- Dans une entreprise, les informations sont échangées par e-mail et les rendez-vous sont centralisés.
- Les utilisateurs se partagent une imprimante via le réseau et sauvegardent leurs données sur un serveur.
- Il est possible de relier deux ou plusieurs ordinateurs afin de jouer à des jeux en réseau ou d'échanger des données.

WiFi (réseau radio)

Votre PC est équipé d'une fonction de réseau local sans fil (WiFi). Les composants (modules, antennes) sont déjà intégrés à votre ordinateur et activés. Vous pouvez, au besoin, désactiver cette fonction dans le **Gestionnaire de périphériques** de Windows*.

Cette fonction vous permet d'établir une connexion réseau par radio vers le récepteur correspondant.

Consigne de sécurité



ATTENTION !

N'utilisez pas la fonction WiFi de votre PC dans des endroits (hôpitaux, avions, etc.) dans lesquels se trouvent des appareils sensibles aux ondes radio. Désactivez cette fonction si vous n'êtes pas certain qu'il n'y a aucun risque d'influence néfaste ni d'interférence.

Conditions

Un point d'accès LAN peut être utilisé comme **récepteur**. Un point d'accès est un appareil de transmission radio qui communique avec votre PC et pilote l'accès au réseau auquel vous êtes raccordé.

Les points d'accès LAN sont fréquents dans les grandes entreprises, les aéroports, les gares, les universités ou les cafés Internet. Ils permettent l'accès à leurs services propres et à des réseaux ou à Internet. Dans la plupart des cas, des **droits d'accès** seront nécessaires. Ces derniers peuvent éventuellement être payants.

On trouve souvent des points d'accès avec modem DSL intégré. Ces **routeurs** établissent la liaison avec une connexion Internet DSL existante et le WiFi.

Il est également possible de créer une liaison à un autre terminal disposant d'une fonctionnalité WiFi même **sans point d'accès**. Cependant, un réseau **sans routeur** est limité aux appareils qui lui sont directement connectés.

La liaison réseau sans fil fonctionne selon la norme **IEEE 802.11n*** et est compatible avec la norme **IEEE802 b/g**. Les autres normes (par exemple 802.11a) **ne sont pas** supportées.

Si vous employez le cryptage lors du transfert de données, celui-ci doit fonctionner selon le **même procédé sur tous les appareils**. Le cryptage est un procédé qui permet d'éviter les accès non autorisés au réseau.

La vitesse de transfert peut cependant varier en fonction de la **distance** et de la **charge du récepteur**.

* Pour obtenir la puissance totale de transmission, un routeur Wifi répondant à la norme 802.11n est nécessaire.

Régler les problèmes dus au réseau

- ❓ Pourquoi les autorisations n'apparaissent-elles pas dans le voisinage réseau ?
 - ❗ Vérifier l'autorisation en cherchant le nom de l'ordinateur concerné.
- ❓ Pourquoi reçoit-on un message d'erreur lorsqu'on clique dans le voisinage réseau ?
 - ❗ Le **nom de l'ordinateur** doit être unique dans le réseau et différent du nom attribué au **groupe de travail**.
- ❓ On a l'impression que les cartes réseau n'arrivent pas à communiquer entre elles. À quoi cela peut-il être dû ?
 - ❗ Il se peut qu'une des cartes réseau utilisées travaille avec une vitesse différente des autres (par ex. 10 au lieu de 100 Mbits/s) et que votre ordinateur réseau ne soit pas en mesure de la reconnaître. Dans ce cas, veuillez programmer la vitesse compatible dans le pilote réseau.
 - ❗ Si vous voulez relier deux ordinateurs, vous aurez besoin d'un câble croisé.
 - ❗ Veuillez également contrôler les protocoles et les configurations.
- ❓ Le transfert de données est incorrect ou très lent. À quoi cela peut-il être dû ?
 - ❗ Vous avez peut-être utilisé le mauvais câble (UTP / CAT3 ou inférieur) ou il est situé à côté d'un câble électrique ou d'une autre source d'alimentation.

Vous trouverez d'autres erreurs traitées dans l'aide de Windows avec le mot-clé « **Erreur de réseau** ».

Logiciels

Cette section est consacrée aux logiciels. Nous faisons ici la distinction entre le système d'exploitation, les logiciels (les applications), l'activation de Windows, le BIOS et le package de sécurité fourni.

Système d'exploitation : Windows® 7

Windows® 7 est le nouveau système d'exploitation commercialisé par Microsoft et le successeur de Vista.

Windows® 7 offre toute une série de fonctions innovantes et de nouvelles technologies, grâce auxquelles votre ordinateur portable peut travailler rapidement et de manière fiable.

Windows® 7 - Nouveautés

Barre des tâches améliorée

Vous pouvez lancer des programmes et passer d'un programme à l'autre à partir de la barre des tâches en bas de l'écran. Avec Windows® 7, vous pouvez placer n'importe quel programme dans la barre des tâches, ce qui vous permet de l'ouvrir d'un simple clic. Vous pouvez aussi réorganiser les icônes sur la barre des tâches en cliquant simplement dessus et en les déplaçant à l'endroit voulu. Les icônes ont été fortement agrandies afin de faciliter leur utilisation. Déplacez le pointeur de la souris sur les icônes : une miniature de chaque fichier ou fenêtre ouvert(e) dans ce programme s'affiche. Un aperçu plein écran de la fenêtre correspondante apparaît lorsque vous déplacez le pointeur de la souris sur la miniature. Lorsque vous éloignez le pointeur de la souris de la miniature, l'aperçu plein écran se ferme.

Listes de sauts

Les listes de sauts constituent une solution pratique pour ouvrir les fichiers sur lesquels vous avez travaillé précédemment. Pour afficher les fichiers utilisés en dernier, cliquez simplement à l'aide du bouton droit de la souris sur l'icône **Applications** de la **Barre des tâches**. Ainsi, si vous cliquez à l'aide du bouton droit de la souris sur l'icône **Word**, les derniers documents Word utilisés sont affichés. Vous pouvez également placer dans la liste des sauts d'autres fichiers que vous utilisez fréquemment pour qu'ils soient visibles en permanence et, ainsi, y accéder rapidement avec un minimum de clics.

Les listes de sauts de certains programmes tels que Windows® Media Player peuvent être complétées préalablement avec des commandes fréquemment utilisées. Ainsi, la liste des sauts de Windows® Media Player comporte par exemple des options pour la lecture de la totalité du média ou pour la réouverture de la dernière liste de lecture.

La liste des sauts d'Internet Explorer affiche les sites Web visités en dernier et fréquemment. Dans certains programmes, vous pouvez ainsi accéder rapidement aux commandes

qui n'étaient accessibles auparavant que depuis le programme lui-même : par exemple la commande de création d'un nouvel e-mail.

Bureau amélioré

Windows® 7 simplifie l'utilisation des fenêtres sur le Bureau. Vous disposez ainsi de fonctions intuitives d'ouverture et de fermeture, de redimensionnement et de réorganisation.

Avec Windows® 7, vous pouvez exécuter encore plus simplement les tâches quotidiennes. La fonction Snap permet par exemple de comparer deux fenêtres ouvertes avec une facilité inégalée. Vous n'êtes pas obligé de redimensionner manuellement les fenêtres ouvertes que vous souhaitez comparer. Tirez tout simplement la fenêtre à l'aide de la souris sur l'un des bords de l'écran afin de remplir la moitié de l'écran. Accrochez les deux côtés des fenêtres : vous pourrez alors facilement les comparer. Si vous souhaitez afficher toutes les mini-applications du Bureau, il vous suffit de déplacer la souris jusqu'au coin inférieur droit du Bureau. De cette manière, toutes les fenêtres ouvertes sont transparentes, ce qui permet d'afficher immédiatement le Bureau et les mini-applications qui s'y trouvent. Cliquez sur la barre de titre de la fenêtre, « secouez » cette dernière de manière à minimiser toutes les autres fenêtres dans la barre des tâches. « Secouez » à nouveau la fenêtre pour faire réapparaître les autres fenêtres.

Gestion optimisée des périphériques

Windows® 7 vous permet de raccorder, gérer et utiliser tous les périphériques à l'aide de la fonction centrale « **Périphériques et imprimantes** ».

Tous les périphériques sont affichés à un endroit central.

La nouvelle technologie Device Stage de Windows® 7 permet d'aller encore plus loin dans la gestion des périphériques. La fonction Device Stage vous assiste dans l'utilisation de tous les périphériques compatibles raccordés à l'ordinateur. La fonction Device Stage affiche dans une seule fenêtre le statut des périphériques et permet d'exécuter les commandes fréquentes. Par ailleurs, les périphériques y sont représentés graphiquement, ce qui vous permet de voir aisément quels sont les périphériques raccordés. Les fabricants des appareils ont la possibilité de personnaliser Device Stage. Lorsque le fabricant de votre appareil photo par exemple offre une version personnalisée de Device Stage, vous pouvez voir des informations telles que le nombre de photos sur l'appareil photo et vous avez accès à des liens pointant vers des informations utiles, lorsque vous raccordez l'appareil photo à l'ordinateur portable.

Groupes résidentiels



Avec la nouvelle fonction **Groupe résidentiel** de Windows® 7, connecter des ordinateurs domestiques devient un jeu d'enfant. Un groupe résidentiel est créé automatiquement lorsque vous connectez le premier ordinateur portable sous Windows® 7 au réseau résidentiel. L'ajout d'ordinateurs portables supplémentaires sous Windows® 7 au groupe résidentiel est réalisé rapidement. Vous pouvez indiquer précisément ce qui doit être partagé sur chaque ordinateur portable pour tous les autres portables du groupe résidentiel. Le partage des fichiers sur les différents portables du réseau domestique – et sur de nombreux autres périphériques – est ensuite extrêmement simple, comme si toutes les données se trouvaient sur un seul et même disque. Vous pouvez ainsi stocker des photos numériques sur l'ordinateur situé dans une pièce (par exemple votre bureau) puis y accéder aisément depuis un ordinateur portable situé dans une autre pièce. De la même manière, l'imprimante du bureau est partagée automatiquement par tous les ordinateurs portables de la maison qui appartiennent au groupe résidentiel.

Windows® 7 - Aide et support

Vous y trouvez un ensemble complet de modes d'emploi, d'aides et de propositions pour la résolution de problèmes.

Cette aide couvre toute la gamme des systèmes d'exploitation Windows.

Elle est conseillée pour les débutants tout comme pour les professionnels. Les informations organisées par thèmes peuvent être imprimées ou repérées par des index de lecture. Comment démarrer :

- ▶ cliquez sur Démarrer .
- ▶ Choisissez maintenant Aide et support .

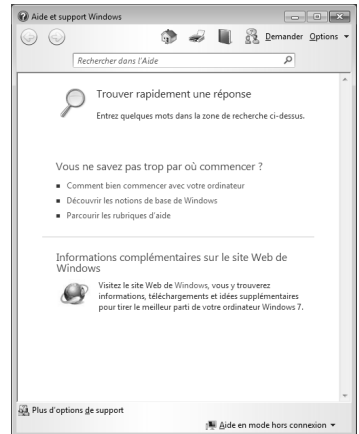

Windows® 7 – Mise en route

Découvrez tout ce dont vous avez besoin pour configurer l'ordinateur portable.



L'objectif de cette fonction est de permettre aux utilisateurs, qu'ils soient débutants ou avancés, de définir des paramètres supplémentaires après la première mise en route pour qu'ils puissent utiliser Windows® 7 de manière optimale.

La mise en route est organisée en plusieurs thématiques spécifiques, si bien que l'utilisateur peut choisir le contenu optimalement en fonction de ses connaissances. Quelques liens :

- Toutes les nouveautés de Windows® 7 en ligne
- Un ordinateur qui vous ressemble
- Transférer vos fichiers vers un autre ordinateur
- Le partage de vos fichiers grâce au groupe résidentiel
- Soyez averti des modifications apportées à votre ordinateur
- Sauvegarder vos fichiers
- Ajouter de nouveaux utilisateurs à mon ordinateur
- Windows Live, pour communiquer et partager
- Modifier vos paramètres d'affichage

Utilisez la **Mise en route** pour vous familiariser avec votre ordinateur portable et apprendre à mieux vous en servir. Cette option peut également servir de source d'informations supplémentaires pour la reconnaissance et la résolution d'éventuels problèmes.

Si vous avez fermé la **Mise en route** après le démarrage, vous pouvez la rappeler comme suit :

▶ cliquez sur **Démarrer** .

▶ Sélectionnez  **Mise en route** dans la liste des programmes.

Windows® 7 – Contrôle des comptes d'utilisateurs

Le contrôle des comptes d'utilisateurs a été conçu pour protéger l'ordinateur de toute modification non autorisée.

Dès qu'une modification non autorisée est détectée, une fenêtre avec le message « **Voulez-vous autoriser le programme suivant à apporter des modifications à cet ordinateur?** » apparaît.

- ▶ Cliquez sur **Continuer** pour poursuivre le processus.
- ▶ Cliquez sur **Annuler** pour interrompre le processus.

Windows® 7 – Panneau de configuration

Avec le **Panneau de configuration**, vous pouvez modifier les paramètres pour Windows. Ces paramètres définissent pratiquement tous les aspects concernant l'apparence et le fonctionnement de Windows et vous permettent de configurer votre système à votre convenance.



Lorsque vous lancez le **Panneau de configuration** pour la première fois, certains éléments de celui-ci utilisés le plus fréquemment sont regroupés par catégories.

Si vous avez besoin d'obtenir depuis la vue **Catégories** des détails sur un élément du **Panneau de configuration**, laissez le pointeur de la souris sur l'icône ou le nom de la catégorie et lisez-y le texte qui apparaît alors.

Pour ouvrir l'un de ces éléments, cliquez sur l'icône correspondante ou sur le nom de la catégorie.

Certains de ces éléments ouvrent une liste de tâches exécutables ainsi qu'une sélection d'éléments du **Panneau de configuration**.

La recherche de l'élément du **Panneau de configuration** peut être réalisée de deux manières :

- ▶ entrez un mot ou une expression dans le champ de recherche.
- ▶ Cliquez sous **Paramètres d'affichage** sur **Grandes icônes** ou **Petites icônes** pour afficher une liste de tous les éléments du **Panneau de configuration**.

Windows Media Center



Windows Media Center est le centre multimédia pour vos loisirs numériques individuels à domicile sous Windows® 7. Avec le Windows Media Center, vous pouvez regarder la télévision ou des DVD, enregistrer des programmes télévisés, écouter de la musique, visionner des photos et bien plus encore – en utilisant la télécommande (non fournie) ou d'un clic de souris.



REMARQUE !

Les fonctions supportées dépendent de l'équipement de l'ordinateur portable. La fonction TV, p. ex., nécessite un tuner TV (non fourni).

Pour démarrer votre centre multimédia individuel :

- ▶ allumez votre ordinateur.
- ▶ Cliquez sur Démarrer .
- ▶ Cliquez sur  Windows Media Center.

Vue d'ensemble des fonctions du Windows Media Center :

Menu principal	Sous-menu
TV + films	Enregistrement En raccordant un tuner TV, vous pouvez enregistrer des programmes télévisés. Avec cette option de menu, vous pouvez lire, effacer et graver sur des supports externes les programmes que vous avez enregistrés.
	Lire le DVD Cette option vous permet de lire des DVD.
	Configurer le signal TV Si vous disposez d'un tuner TV externe, vous avez ici la possibilité de configurer le signal TV.
Médias en ligne	Programmes Cette bibliothèque de programmes contient une liste de différents médias en ligne. Avec Médias en ligne , vous affichez des contenus sur Internet – de la vidéothèque en ligne à la boutique de musique en passant par les portails de news. Pour pouvoir utiliser cette fonction, vous avez besoin d'une connexion Internet.

Menu principal	Sous-menu
Tâches	Réglages Configurez ici le Windows Media Center selon vos exigences et besoins. Vous pouvez par exemple y activer le contrôle parental.
	Éteindre Avec cette option, vous ne quittez pas seulement le Windows Media Center, mais vous pouvez aussi éteindre tout le système d'exploitation. Attention : avant d'éteindre le système, fermez toutes les autres applications.
	Graver des CD/DVD Avec cette option, vous ouvrez votre logiciel de gravure pour graver un CD ou un DVD.
	Synchroniser Si vous raccordez un appareil externe, p. ex. un lecteur MP3 ou un appareil photo numérique, vous pouvez ici synchroniser les données de l'appareil externe avec l'ordinateur.
	Ajouter un Extender Vous pouvez ici configurer un Windows Media Center Extender. Avec un réseau câblé ou sans fil, vous pouvez accéder aux données de votre ordinateur.
	Média uniquement Avec cette option, vous passez en mode plein écran du Media Center.

Menu principal	Sous-menu
Images + vidéos	Bibliothèque d'images Dans la bibliothèque d'images se trouvent toutes les images stockées sur votre ordinateur. Lancez ici la lecture d'un diaporama.
	Lire tout Pour lancer directement la lecture d'un diaporama, sélectionnez Lire tout .
	Vidéotheque Dans la vidéotheque se trouvent toutes les vidéos stockées sur votre ordinateur.
Musique	Bibliothèque de musique Dans la bibliothèque de musique se trouvent tous les titres stockés sur votre ordinateur. Vous pouvez ici lancer la lecture ciblée d'un album, d'un interprète ou d'un certain titre.
	Lire tout Lancez ici la lecture de tous les fichiers se trouvant dans la bibliothèque de musique.
	Radio Si vous disposez d'un tuner radio externe, vous avez ici la possibilité d'écouter et de gérer des stations de radio.
	Chercher Vous pouvez ici rechercher précisément titres, compositeurs, interprètes, albums, etc. La recherche commence dès que vous avez entré la première lettre.

Installation de logiciels



REMARQUE !

Si votre système d'exploitation est programmé de telle manière que l'installation de logiciels et de pilotes n'est acceptée que lorsque ceux-ci sont signés (autorisés par Microsoft), la fenêtre de dialogue correspondante apparaîtra.

Les logiciels livrés avec l'ordinateur sont déjà préinstallés.



ATTENTION !

Lors de l'installation de programmes ou de pilotes, des données importantes peuvent être écrasées ou modifiées. Pour pouvoir accéder aux données d'origine lors de problèmes éventuels après l'installation, vous devez sauvegarder le contenu du disque dur avant l'installation. Veuillez vous reporter aux indications plus précises sur la sauvegarde des données.

Comment installer vos logiciels



Suivez les indications livrées par l'éditeur du logiciel. Nous décrivons ci-après une installation « **typique** ». Lorsque vous insérez le CD, le menu d'installation démarre automatiquement.



REMARQUE !

Si le démarrage automatique ne fonctionne pas, cela signifie que la fonction « Autorun » est probablement désactivée. Veuillez vous reporter à l'aide de Windows® 7 pour y remédier.

Exemple d'une installation manuelle **sans** Autorun :

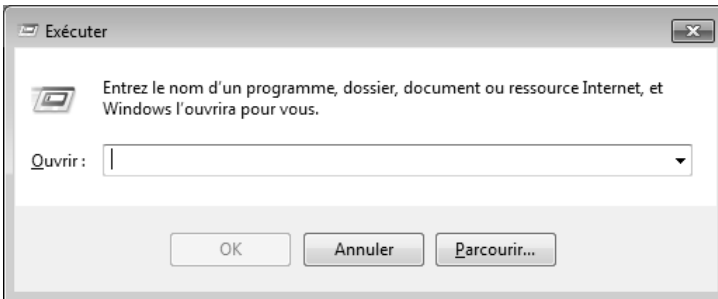

- ▶ Cliquez sur **Démarrer** .
- ▶ Cliquez sur ▶ **Tous les programmes**.
- ▶ Ouvrez l'option de menu  **Accessoires**.
- ▶ Sélectionnez l'option  **Exécuter**.
- ▶ Saisissez les initiales du lecteur de CDR dans la fenêtre « **Ouvrir** », suivies d'un double point et du nom du programme setup.



- ▶ Confirmez votre saisie en cliquant sur « **OK** ».
- ▶ Suivez les instructions du programme.

Désinstallation des logiciels

Pour supprimer des logiciels installés sur votre ordinateur, veuillez procéder comme suit :

- ▶ Cliquez sur **Démarrer** .
- ▶ Cliquez sur  **Panneau de configuration**.
- ▶ Sélectionnez ensuite l'option  **Programmes**.
- ▶ Choisissez le programme concerné, lancez la désinstallation et suivez les instructions à l'écran.

Activation de Windows

Microsoft a mis en place un mécanisme d'activation du produit pour se protéger contre le piratage de logiciels. **Vous n'avez pas besoin d'activer les logiciels** installés sur votre ordinateur ni la version Windows® 7 livrée avec votre ordinateur car ils sont déjà activés **pour votre ordinateur**. Une activation est seulement nécessaire si vous changez plusieurs composants importants de l'ordinateur ou si vous utilisez un BIOS non autorisé. Vous pouvez activer Windows® 7 autant de fois que vous le souhaitez si cela devait être nécessaire. Vous trouverez des informations détaillées dans le système d'aide.

www.microsoft.com/france/logicieloriginal/activation/default.msp

Activation du produit avec votre ordinateur

Dans de rares cas, l'activation de Windows® 7 peut vous être demandée. Si l'activation par **Internet** se termine par un message d'erreur, veuillez suivre les étapes suivantes.

- ▶ Sélectionnez Activation par téléphone et cliquez sur Suivant jusqu'à obtenir l'écran suivant.
- ▶ Cliquez ensuite sur **Changer de clé de produit**. Une nouvelle fenêtre apparaît. Veuillez saisir ici la clé du produit. Elle se trouve sur le **certificat d'authenticité (Certificate of Authenticity, COA)**, sous l'ordinateur.
- ▶ Confirmez votre saisie et suivez les instructions à l'écran. Le cas échéant, précisez au conseiller Microsoft que vous possédez une version OEM.

BIOS Setup

Dans le BIOS Setup (configuration matérielle de base de votre système), vous avez de nombreuses possibilités de configuration pour le fonctionnement de votre ordinateur.

Vous pouvez par exemple modifier le fonctionnement des interfaces, les caractéristiques de sécurité ou la gestion de l'alimentation.



ATTENTION !

L'ordinateur est configuré départ usine de façon à vous garantir un fonctionnement optimal. Ne modifiez les configurations que si cela est absolument nécessaire et si vous êtes familiarisé avec ce type de manipulations.

Démarrage du BIOS Setup

Vous ne pouvez démarrer le programme de configuration qu'au démarrage du système. Si l'ordinateur a déjà été lancé, quittez Windows et redémarrez l'ordinateur.

Avant de redémarrer l'ordinateur, appuyez sur la touche « Suppr » et maintenez-la enfoncée jusqu'à ce que le message « Entering Setup » apparaisse.

Kaspersky Internet Security

Kaspersky Internet Security est un outil complet pour protéger vos données. Cette application vous offre non seulement une protection étendue contre les virus, mais aussi contre les spams et les accès à votre réseau. D'autres composants du logiciel protègent votre ordinateur contre des menaces inconnues à ce jour ou des attaques par hameçonnage (phishing) et permettent de restreindre de manière opportune l'accès à Internet. Un dispositif de protection étendue couvre tous les domaines du transfert et de l'échange de données.

Kaspersky Internet Security est déjà préinstallé, aucune installation n'est donc nécessaire. Si vous deviez malgré tout être contraint de procéder à une installation (p. ex. suite à la restauration du système), vous trouverez le logiciel sur l'Application-/Support-Disc (disque de sauvegardes et de pilotes) fourni.

Kaspersky Internet Security inclut les composants de sécurité suivants :

- **Anti-virus pour fichiers**

L'anti-virus pour fichiers protège le système de données de l'ordinateur contre une infection. Cette application démarre automatiquement au lancement du système d'exploitation, est toujours active dans la mémoire de travail de l'ordinateur et passe en revue tous les fichiers qui sont ouverts, enregistrés et démarrés sur votre ordinateur et sur tous les lecteurs connectés. Kaspersky Internet Security intercepte toute tentative d'accès à un fichier et examine le fichier en question afin d'y détecter la présence éventuelle de virus connus. Il n'autorise l'utilisation du fichier que si ce dernier ne contient pas de virus ou qu'il a été désinfecté avec succès par le programme.

- **Anti-virus pour e-mails**

L'anti-virus pour e-mails examine les e-mails entrants et sortants de votre ordinateur. Un e-mail n'est remis à son destinataire que s'il ne contient aucun objet dangereux.

- **Filtre web / protection parentale**

Le filtre Web bloque l'accès à des sites dangereux et crée ainsi un environnement de travail sûr pour naviguer sur Internet.

La protection parentale permet de restreindre, de manière souple, l'accès aux ressources Internet et aux programmes pour les différents utilisateurs d'ordinateur en fonction de leur âge.

REMARQUE !



Kaspersky Internet Security s'active automatiquement lorsqu'une connexion Internet est active. Il n'est pas nécessaire d'effectuer une activation manuelle. À l'issue de la période d'essai, Kaspersky Internet Security est automatiquement désactivé. Nous recommandons par conséquent d'acheter une licence en temps voulu afin de garantir une protection optimale pour votre PC.

Pendant la durée de la période d'essai après l'inscription gratuite, le pack Kaspersky Internet Security est actualisé avec les toutes nouvelles informations concernant les virus.

Lisez à ce sujet les renseignements sur Internet à l'adresse :

<https://www.kaspersky.com/>



REMARQUE !

Lors de la première connexion Internet, le système d'exploitation et les logiciels antivirus sont mis automatiquement à jour. L'expérience montre que de telles opérations prennent quelques minutes environ. Pendant ce temps, la vitesse de travail de l'ordinateur peut s'en trouver quelque peu affectée, mais uniquement lors de la première mise en service.

Trucs et astuces

Aides à l'utilisation

Réglage Windows du clavier

Vous trouverez des indications sur le clavier à la page 27.

- Avec ALT + TAB, vous pouvez changer de fenêtre active.
- Avec la touche TAB, vous pouvez passer au texte ou au champ de données suivant, avec MAJ + TAB au précédent.
- ALT + F4 ferme le programme ou la fenêtre en cours.
- Ctrl + F4 ferme la fenêtre d'un programme.

Si vous n'avez pas de touche Windows () sur votre clavier, vous pouvez également initialiser le menu **Démarrer** à l'aide de la combinaison de touches Ctrl + ESC. Toutes les fenêtres peuvent être minimisées à l'aide de la touche Windows+ M. La fenêtre en cours est minimisée avec ALT + Barre d'espace + U.

- Avec la touche ALT, vous passez au menu programme dans lequel vous pouvez naviguer avec les flèches.
- Avec la touche Windows () + TAB, vous basculez d'une fenêtre active à l'autre.

Modifier la programmation de la souris

Les possibilités de programmation de la souris se trouvent dans le panneau de configuration :

- ▶ Cliquez sur **Démarrer** en bas à gauche sur l'écran puis sur **Panneau de configuration**.
- ▶ Ouvrez **Matériel et audio** et cliquez sous **Périphériques et imprimantes** sur **Souris**.
- ▶ Vous pouvez alors procéder au réglage de la souris en fonction de vos besoins (configuration de la surface de cliquage, vitesse du double-clic, pointeur de la souris, etc.).

Comment copier des données, un texte ou des images vers un autre endroit ?

Le mieux est d'utiliser les **dossiers intermédiaires**. Sélectionnez le texte avec la souris (faites glisser la flèche de la souris sur le texte en appuyant sur le bouton gauche) ou cliquez sur l'image.

Appuyez sur CTRL + C pour copier la sélection dans le dossier intermédiaire. Puis allez à l'emplacement où vous souhaitez copier la sélection. Appuyez sur CTRL + V pour y copier le contenu du dossier intermédiaire.

Fonction	Raccourci
Couper	[Ctrl]+[X]
Insérer	[Ctrl]+[V]
Copier	[Ctrl]+[C]
Coller	[Ctrl]+[V]



Programmation du système et information

Fonction de démarrage automatique du lecteur optique.

Lorsque vous introduisez un CD, celui-ci est lu automatiquement selon son contenu (musique, vidéo, etc.). Si cela n'est pas le cas, il peut y avoir plusieurs raisons :

Le CD n'a pas de fonction de démarrage automatique, la fonction est désactivée ou la fonction est désactivée pour ce type de CD.

Pour activer ou désactiver la fonction en général :

- ▶ Cliquez sur **Démarrer** .
- ▶ Cliquez sur  **Panneau de configuration**.
- ▶ Sélectionnez ensuite l'option  **Matériel et audio** ou directement le sous-menu **Lire des CD ou d'autres médias automatiquement**.

Sauvegarde de données et de système

Les programmes décrits sont intégrés dans Windows. Vous trouverez des informations détaillées en entrant les mots-clés en gras dans la fenêtre de l'Aide Windows du menu **Démarrer**. Veuillez également lire les indications page **Fehler! Textmarke nicht definiert..**

Sauvegarde des données

Procédez régulièrement à des sauvegardes sur des supports externes comme des CD-R ou des CD-RW. Windows propose pour cela le programme **Statut et configurations de la sauvegarde**. Le programme se trouve sous **Accessoires** ⇒ **Outils système**. Procédez à la sauvegarde sur disquette de vos mots de passe et de la configuration de votre système.

Programmes de maintenance

L'utilisation régulière des programmes **Défragmentation** et **Nettoyage de disque** peut éliminer les sources d'erreur et augmenter les performances du système. Le programme d'aide **Informations système** est également très pratique. Il vous donne des informations détaillées sur la configuration de votre système. Vous trouverez tous ces programmes dans le dossier **Programmes** sous **Accessoires** ⇒ **Outils système**.

Restauration du système

Windows® 7 propose une fonction utile (**Restauration du système**) qui permet d'enregistrer des **points de restauration**.

Le système enregistre la configuration actuelle en tant qu'enregistrement instantané et en cas de besoin, il y revient. L'avantage est que ce dispositif vous permet d'annuler une installation mal faite.

Les points de restauration sont créés automatiquement par le système, mais ils peuvent également être établis manuellement. Vous pouvez prendre vous-même les décisions et configurer en fonction de la place prise par l'enregistrement. Vous trouverez ce programme dans **Accessoires** ⇒ **Outils système**.

Nous vous conseillons de programmer des points de restauration avant de procéder à l'installation d'un nouveau logiciel ou d'un nouveau pilote. Si votre système ne fonctionne plus de manière stable, vous avez en général la possibilité de revenir à la configuration stable sans que le nouveau document ait besoin d'être effacé. Veuillez lire dans le paragraphe suivant les possibilités pour remédier à une mauvaise installation.

Élimination d'erreurs

Windows® 7 contient plusieurs fonctions qui assurent que l'ordinateur ainsi que les différents périphériques et applications fonctionnent correctement. Ces fonctions vous aident pour la résolution de problèmes pouvant survenir lors d'une insertion, de l'annulation ou du remplacement de données qui sont nécessaires au fonctionnement du système d'exploitation, des applications et des périphériques.

Le choix de la ou des fonctions de réinstallation dépend du type de problèmes ou d'erreurs survenus. Vous trouverez des informations détaillées dans la fenêtre d'aide Windows.

Windows® Update

Windows Update est l'extension en ligne de Windows. Utilisez Windows Update pour charger à partir d'Internet des éléments tels que des mises à jour de sécurité, des mises à jour importantes, les derniers fichiers d'aide, des pilotes et des produits Internet.



Le site Web est régulièrement complété par de nouveaux contenus, ce qui vous permet de télécharger en permanence les toutes dernières mises à jour et corrections d'erreur ; votre ordinateur est ainsi protégé et son bon fonctionnement assuré.

Windows Update explore l'ordinateur et dresse une liste de mises à jour individuelles spécialement adaptées à la configuration de votre ordinateur.

Chaque mise à jour considérée par Microsoft comme étant importante pour le fonctionnement du système d'exploitation, de programmes ou de composants matériels est classée sous l'appellation « mise à jour recommandée » et est automatiquement sélectionnée pour installation.

Les mises à jour sont préparées afin de remédier aux problèmes connus et de protéger l'ordinateur des menaces connues pouvant porter atteinte à sa sécurité.

Pour télécharger les mises à jour nécessaires et réactualiser votre ordinateur, il vous suffit de suivre les quatre étapes suivantes :

- ▶ Cliquez sur **Démarrer** .
- ▶ Cliquez sur ▶ **Tous les programmes**.
- ▶ Ouvrez  **Windows Update**.
- ▶ Cliquez sur **Rechercher les mises à jour**.
- ▶ Lorsque vous explorez les mises à jour disponibles dans chacune des catégories, cliquez sur **Ajouter** afin de sélectionner la mise à jour souhaitée et de l'ajouter aux mises à jour à installer. En cliquant sur le raccourci **Plus d'infos**, vous pouvez également lire une description complète de chacun des éléments.
- ▶ Une fois que vous avez sélectionné toutes les mises à jour souhaitées, cliquez sur **Examiner les mises à jour et les installer** puis sur **Installer maintenant**.

Informations de mise à jour Windows relatives à la sécurité des données

Pour pouvoir dresser une liste adaptée des mises à jour, Windows Update a besoin de certaines informations relatives à l'ordinateur concerné. Ces informations incluent les éléments suivants :

- Numéro de version du système d'exploitation
- Numéro de version d'Internet Explorer
- Numéros de version d'autres programmes logiciels
- Identificateurs Plug & Play du matériel

Windows Update respecte la confidentialité de vos données privées et n'enregistre pas votre nom, votre adresse, votre adresse e-mail ou toute autre forme de données personnelles. Les informations rassemblées sont utilisées uniquement lorsque vous visitez le site Web. Elles non plus ne sont pas enregistrées.

Restauration de la configuration d'origine

Si votre système ne fonctionne plus correctement malgré les résolutions d'erreurs décrites ci-dessus, vous pouvez restaurer la configuration d'origine.

Limites de la restauration

- Les modifications de configuration entreprises sur la configuration d'origine et les installations de logiciels ne seront pas reproduites.
- Les actualisations des pilotes et les extensions de matériel ne seront pas prises en compte.

Réaliser une restauration

- ▶ Supprimez tous les supports de stockage de masse utilisés éventuellement (cartes mémoire, clés USB, etc.).
- ▶ Allumez l'ordinateur portable.
- ▶ Appuyez sur le bouton correspondant après l'affichage du message **Press F11 to run recovery**. Quelques instants plus tard, le message « Windows is loading files » apparaît. Attendez le chargement complet des données. Le menu **Power Recover** s'ouvre ensuite.
- ▶ Choisissez la langue du menu de restauration.
- ▶ Cliquez sur **Next**.
- ▶ Vous avez le choix entre deux types de restauration :
 - **Restauration du HDD – pas de sauvegarde des données utilisateur**
Toutes les données de l'ordinateur portable sont supprimées définitivement. La restauration rétablit la configuration d'origine de l'ordinateur.
 - **Restauration du HDD – sauvegarde des données utilisateur.**
La configuration d'origine est restaurée et toutes les données utilisateur sont sauvegardées sous **C:\User**.



ATTENTION !

*Si vous choisissez l'option « Sauvegarde des données utilisateur », l'opération de restauration dure très longtemps. Seules les données du dossier C:\user sont sauvegardées. Toutes les autres données sont effacées. Vous devez donc toujours exécuter des mises à jour régulières sur des supports de données externes. Toute demande de dommages et intérêts en cas de perte de données et de dommages consécutifs en résultant est **exclue**.*

- ▶ Cliquez sur **Next** et suivez les instructions à l'écran pour restaurer la configuration d'origine.

Questions fréquemment posées



Dois-je encore installer les disques fournis ?



Non. En principe, tous les programmes sont déjà préinstallés. Les disques servent uniquement de copie de sauvegarde.



Qu'est-ce que l'activation de Windows ?



Dans votre mode d'emploi, vous trouverez un chapitre relatif à ce sujet et comprenant des informations détaillées.



Où sont les pilotes nécessaires pour mon ordinateur portable ?



Les pilotes se trouvent sur la deuxième partition du disque dur dans les dossiers Driver et Tools.



Quand dois-je activer Windows ?



Votre logiciel a été préactivé en usine. Une activation sera nécessaire uniquement si...

... plusieurs composants de base ont été remplacés par d'autres,

... une nouvelle carte mère a été installée,

... une version de BIOS étrangère a été installée,

... vous installez le logiciel sur un autre ordinateur.



Comment effectuer une sauvegarde des données ?



Réalisez une sauvegarde et une restauration des données sélectionnées sur des supports externes (CD-R) afin de vous familiariser avec la technique. Une sauvegarde est inutilisable si vous n'êtes pas en mesure de restaurer les données, si le support (CD-R) est défectueux ou n'est plus disponible.



Quand est-il recommandé de restaurer l'état initial du système ?



Cette méthode ne devrait être utilisée qu'en ultime recours. Lisez le chapitre « Restauration du système » qui vous propose d'autres alternatives.



Pourquoi dois-je réinstaller mon appareil USB bien que je l'ai déjà fait ?



Si l'appareil n'est pas utilisé sur le port USB sur lequel il a été installé, il reçoit automatiquement une nouvelle identification. Le système d'exploitation le considère comme un nouvel appareil et veut le réinstaller.

Utilisez le pilote installé ou raccordez l'appareil au port USB sur lequel il a été installé.

Service après-vente

Première aide en cas de dysfonctionnements

Les dysfonctionnements ont des causes diverses, parfois banales, parfois dues à un périphérique matériel défectueux. Nous nous efforçons de vous montrer le fil conducteur pour solutionner le problème.

Si les mesures que nous vous indiquons n'aboutissent pas, n'hésitez pas à nous appeler, nous vous aiderons volontiers !

Localisation de la cause

Commencez par un contrôle visuel minutieux des câbles de connexion. Si les voyants lumineux ne fonctionnent pas, assurez-vous que l'ordinateur et le périphérique matériel sont alimentés par le secteur.

- Contrôlez la prise électrique, le câble secteur et tous les interrupteurs à proximité de la prise de courant.
- Éteignez l'ordinateur et vérifiez tous les câbles de liaison. Vérifiez également que le périphérique matériel rattaché à votre ordinateur est correctement connecté. N'intervertissez pas sans discernement les câbles des différents appareils, même s'ils sont absolument identiques. Les brochages peuvent être différents. Après vous être assuré que l'ordinateur est alimenté et que toutes les connexions sont intactes, redémarrez l'ordinateur.

L'exécution régulière des programmes Windows[®] **Défragmenteur de disque** et **Nettoyage de disque** permet d'éliminer des sources d'erreur et d'augmenter la puissance du système.

Le programme d'aide **Informations système** se trouvant dans le classeur de programme **Outils système** s'avère également très utile.

Erreurs et causes possibles

L'écran est noir.

- ▶ Assurez-vous que votre ordinateur n'est pas en mode « Stand-by/Veille ». Activez pour cela n'importe quelle touche du clavier.

L'heure et la date sont fausses.

- ▶ Cliquez sur le symbole heure situé dans la barre des tâches et entrez les données exactes.

Après le redémarrage, une autre lettre de lecteur est affectée aux cartes du lecteur de cartes.

- ▶ Cela peut se produire lorsque le lecteur de cartes actualise ses éléments au moment du démarrage du système. Le cas échéant, de nouveaux identificateurs sont attribués, ce qui peut créer de nouvelles lettres de lecteur pour certaines cartes.

Le lecteur optique ne lit plus de données.

- ▶ Vérifiez que le disque est bien en place.
- ▶ Vérifiez que le lecteur figure bien dans l'Explorateur et testez un autre disque.

La souris ne fonctionne pas.

- ▶ Vérifiez le câble de connexion.
- ▶ Les piles sont-elles vides ? Remplacez les piles par des piles neuves de même type.

Le disque dur ne dispose pas de suffisamment de place.

- ▶ Les enregistrements audio ou vidéo nécessitent beaucoup d'espace mémoire (entre 1 et 2 Go/heure). Enregistrez tous les fichiers stockés dans **Mes documents** et dont vous n'avez plus besoin sur des supports externes tels que DVD/CD-R ou d'autres supports externes tels que le disque dur **HDD Drive 2Go super speed** de Medion.

L'ordinateur ne démarre pas.

- ▶ Si les câbles sont correctement raccordés, essayez de rétablir l'alimentation de l'ordinateur. Placez l'interrupteur d'alimentation situé à l'arrière de l'ordinateur en position 0 (ÉTEINT). Maintenez appuyé l'interrupteur principal de la façade durant 10 secondes. Attendez 5 secondes supplémentaires puis redémarrez l'ordinateur.

Pas d'icônes sur le Bureau.

- ▶ Assurez-vous d'avoir raccordé votre moniteur uniquement avec un câble de transmission de données.

Vous avez besoin d'une aide supplémentaire ?

Si les suggestions indiquées au chapitre précédent n'aboutissent pas à la solution souhaitée, contactez notre hotline. Nous essaierons de vous aider par téléphone. Avant de faire appel à notre Centre Technique, munissez-vous des informations suivantes :

- Avez-vous procédé à des modifications ou extensions de la configuration de base ?
- Avec quel type de périphérique matériel travaillez-vous ?
- Quels messages s'affichent le cas échéant sur l'écran ?
- Quel logiciel utilisez-vous lorsque l'erreur s'est produite ?
- Qu'avez-vous déjà tenté pour solutionner le problème ?

Assistance pour les pilotes

Nous avons testé longuement et avec succès dans nos laboratoires d'essai le système équipé des pilotes installés. En informatique, il est cependant usuel d'actualiser les pilotes de temps en temps.

D'éventuels problèmes de compatibilité avec d'autres composants qui n'ont pas encore été testés peuvent surgir.

Vous trouverez les pilotes actuels à l'adresse Internet suivante :

<http://www.medion.com>

Transport

Tenez compte des remarques suivantes pour le transport de votre ordinateur :

- Afin d'éviter tout dommage dû au transport, emballez l'ordinateur dans son carton d'origine.

Nettoyage et entretien

La durée de vie de votre ordinateur peut être prolongée si vous prenez les précautions suivantes :



ATTENTION !

Le boîtier de l'ordinateur ne contient aucune pièce à entretenir ou à nettoyer.

- Débranchez toujours tous les câbles de connexion et le cordon d'alimentation avant le nettoyage. Nettoyez l'ordinateur à l'aide d'un linge humide et propre.
- N'utilisez aucun solvant, ni produit de nettoyage caustique ou gazeux.
- N'utilisez pas de CD-ROM de nettoyage pour nettoyer votre lecteur de CD-ROM/CDRW/DVD ni aucun autre produit prévu pour le nettoyage de la lentille du laser. Le laser n'a pas besoin d'être nettoyé.
- La poussière peut obstruer les orifices d'aération, ce qui peut engendrer une surchauffe et des dysfonctionnements. Vérifiez régulièrement (env. tous les 3 mois) que les orifices d'aération assurent une circulation d'air suffisante. Utilisez un aspirateur pour retirer la poussière des orifices d'aération. Si votre appareil absorbe régulièrement une grande quantité de poussière, faites également appel à un spécialiste qui nettoiera l'intérieur du boîtier de l'ordinateur.

Extension/transformation et réparation

- L'extension ou la transformation du système doit être confiée exclusivement à un spécialiste qualifié.
- Si vous ne possédez pas les qualifications requises, faites appel à un technicien SAV. Si votre ordinateur présente des déficiences techniques, adressez-vous à notre service après-vente.
- Si une réparation est nécessaire, adressez-vous uniquement à l'un de nos partenaires agréés pour le SAV.

Consignes pour le technicien de maintenance

- Débranchez tous les câbles d'alimentation et de branchement avant d'ouvrir le boîtier. Si l'ordinateur n'est pas mis hors tension avant son ouverture, il y a danger de mort par électrocution. En outre, les composants risquent d'être endommagés.
- Les composants internes de l'ordinateur peuvent être endommagés par décharge électrostatique (DES). Toute extension du système, transformation ou réparation doit être effectuée dans un endroit antistatique. Si vous n'avez pas un tel endroit à disposition, vous devez porter un bracelet antistatique ou toucher un corps métallique conducteur. Les frais de réparation de tout dommage occasionné par une manipulation incorrecte seront à votre charge.
- N'utilisez que des pièces de rechange du fabricant.



ATTENTION !

Ne pas exposer des piles au lithium à des températures élevées ou au feu. Ne pas les laisser à la portée des enfants. Risque d'explosion en cas de remplacement incorrect des piles ! Remplacer les piles par des piles de même type (CR2032) recommandées par le fabricant. Les piles au lithium sont des déchets spéciaux qui doivent être recyclés dans les règles de l'art.

Consignes concernant les rayons laser

- L'ordinateur peut utiliser des dispositifs laser de la classe 1 à la classe 3b. Lorsque le boîtier de l'ordinateur est fermé, le dispositif répond aux caractéristiques du laser classe 1.
- En ouvrant le boîtier de l'ordinateur, vous avez accès à des dispositifs laser allant jusqu'à la classe 3b.

Lorsque vous démontez ou ouvrez ces dispositifs laser, respectez les consignes suivantes :

- Les lecteurs optiques intégrés ne contiennent aucune pièce nécessitant un entretien ou une réparation.
- La réparation des lecteurs optiques est de la compétence exclusive du fabricant.
- Ne regardez pas le rayon laser, même avec des instruments optiques.
- Ne vous exposez pas au rayon laser. Évitez l'irradiation des yeux ou de la peau par un rayonnement direct ou diffusé.

Recyclage et élimination



Emballage

Les différents emballages usagés sont recyclables et doivent par principe être recyclés.

Si vous avez des questions concernant l'élimination, veuillez contacter votre point de vente ou notre service après-vente.



Appareil

Lorsque l'appareil arrive en fin de vie, ne le jetez jamais dans une poubelle classique. Informez-vous des possibilités d'élimination écologique.



Piles

Les piles usagées ne sont pas des déchets domestiques ! Elles doivent être déposées dans un lieu de collecte de piles usagées.

Consignes de sécurité relatives à la manipulation des piles

Les piles peuvent contenir des matériaux inflammables. En cas de mauvaise manipulation, les piles peuvent couler, chauffer fortement, s'enflammer voire exploser, ce qui peut endommager votre appareil et porter atteinte à votre santé.

Il est impératif de respecter les consignes suivantes :

- Conservez les piles hors de portée des enfants. En cas d'ingestion accidentelle d'une pile, consultez immédiatement votre médecin.
- Ne chargez jamais des piles (à moins que cela ne soit indiqué expressément).
- Ne déchargez jamais les piles en utilisant une puissance de sortie élevée.
- Ne court-circuitez jamais les piles.
- Évitez la chaleur et ne jetez pas les piles au feu.
- Ne démontez pas et ne déformez pas les piles. Vous risqueriez de blesser vos mains ou vos doigts, et vos yeux ou votre peau pourraient entrer en contact avec le liquide des piles. Si cela devait être le cas, rincez abondamment les zones concernées à l'eau claire et consultez immédiatement votre médecin.
- Évitez les coups et les fortes secousses.
- N'intervertissez jamais la polarité. Veillez à ce que les pôles Plus (+) et Moins (-) soient correctement positionnés afin d'éviter les courts-circuits.
- N'utilisez pas ensemble des piles neuves et usagées ou bien des piles de types différents. Cela pourrait engendrer un dysfonctionnement de votre appareil. En outre, la pile la plus faible se déchargerait trop rapidement.
- Retirez immédiatement les piles usagées de l'appareil.
- Retirez les piles en cas d'inutilisation prolongée de votre appareil.
- Remplacez simultanément toutes les piles usagées d'un appareil par de nouvelles piles de même type.
- Si vous souhaitez stocker ou éliminer des piles, isolez leurs contacts à l'aide de ruban adhésif.
- Les piles usagées ne sont pas des déchets domestiques ! Protégez notre environnement et éliminez les piles usagées de façon appropriée. Le cas échéant, adressez-vous à votre revendeur ou à notre service après-vente – merci !

Index

A	
Activation de Windows	53
Aide	
Questions fréquemment posées	64
Restauration du système	60
Apparence et personnalisation.....	35
Arrêter	21
Assistance pour les pilotes	67

B	
BIOS Setup	54
Branchement	
Source d'enregistrement	19
Branchements.....	13

C	
Carte graphique	35
Carte son	36
CF.....	34
Clavier	27
Touches Alt, Alt Gr et Ctrl	27
Compact Flash.....	34
Connexion	
Alimentation	20
Appareils HDMI	19
Appareils USB	16
Casque	18
Disque dur externe	30
Entrée audio	19
LAN (réseau local).....	17
Microphone.....	18
Moniteur	15
Périphériques PS/2.....	20
Sortie audio / enceintes.....	19
Appareils S-ATA	17
Contrat de licence.....	22

Copier des données	58
Couvercle frontal	
Ouverture et fermeture	15

D	
Démarrer	21
Disque dur.....	28
Dysfonctionnements.....	65

E	
Élimination d'erreurs.....	60
Entretien	68
Ergonomie	11
Erreurs et causes possibles	66
Extension/transformation.....	69

G	
Graveur.....	33

I	
IBM® Microdrive.....	34
Interface Windows®	23
Interrupteur principal.....	21
Interrupteur secteur	21

K	
Kaspersky Internet Security	55

L	
LAN (réseau local)	17
Lecteur de cartes	34
Lieu d'installation.....	10
Limites de la restauration	63
Logiciels	42
Désinstallation	53

M	
Maintenance	68
Memory Stick.....	34

MMC	34
MultiMediaCard	34

N

Nettoyage.....	68
----------------	----

P

Panneau de configuration.....	47
Première aide.....	65
Produit de nettoyage	68
Programmes de maintenance	59

Q

Questions fréquemment posées	64
------------------------------------	----

R

R&TTE	6
Rayonnement laser	70
Réaliser une restauration.....	63
Recyclage et élimination	70
Règlement	6
Réparation	69
Répertoires importants	29
Réseau	39
LAN Access Point.....	40
Régler les problèmes dus au réseau	41
WiFi	40
Restauration de la configuration d'origine.....	63
Restauration du système.....	60

S

Sauvegarde de données et de système	59
-------------------------------------	----

Sauvegarde des données.....	59
Sauvegarde en cas de restauration	63
SD.....	34
Secure Digital.....	34
Service après-vente	65
SmartMedia	34
Souris.....	26

T

Technicien de maintenance.....	69
Température ambiante.....	10
Transport	68
Trucs et astuces.....	57
Copier des données	58

U

USB.....	38
----------	----

V

Vérification du matériel	9
--------------------------------	---

W

WiFi.....	40
Windows Media Center.....	48
Windows® 7	
Aide et support	44
Contrôle des comptes d'utilisateurs	46
Mise en route	45
Nouveautés.....	42
Panneau de configuration	47
Windows® Update.....	61



MEDION B.V.
John F. Kennedylaan 16a
5981 XC Panningen
Nederland

Hotline: 022006198
Fax: 022006199

homepage: www.medion.com/be

e-mail: Gebruikt u a.u.b. het contactformulier op onze website
www.medion.com/be onder "service" en "contact".

Bitte benutzen Sie das Kontaktformular unter
www.medion.com/be unter „service“ und „contact“.

Pour nous contacter, merci de vous diriger sur notre site internet
www.medion.com/be, rubrique „Service“ et „contact“.



MEDION B.V.
John F. Kennedylaan 16a
5981 XC Panningen
Nederland

Hotline: 34-20 808 664
Fax: 34-20 808 665

homepage: www.medion.com/lu/

e-mail: Bitte benutzen Sie das Kontaktformular unter www.medion.com/lu/

Pour nous contacter, merci de vous diriger sur notre site internet
www.medion.com/lu/