

Digitaler DVD Rekorder und 6-Kopf Hifi-Stereo VHS Rekorder

MEDION[®]

MEDION[®] LIFE[®] E70001 (MD 81664)



Bedienungsanleitung

Geräteübersicht

Vorderseite

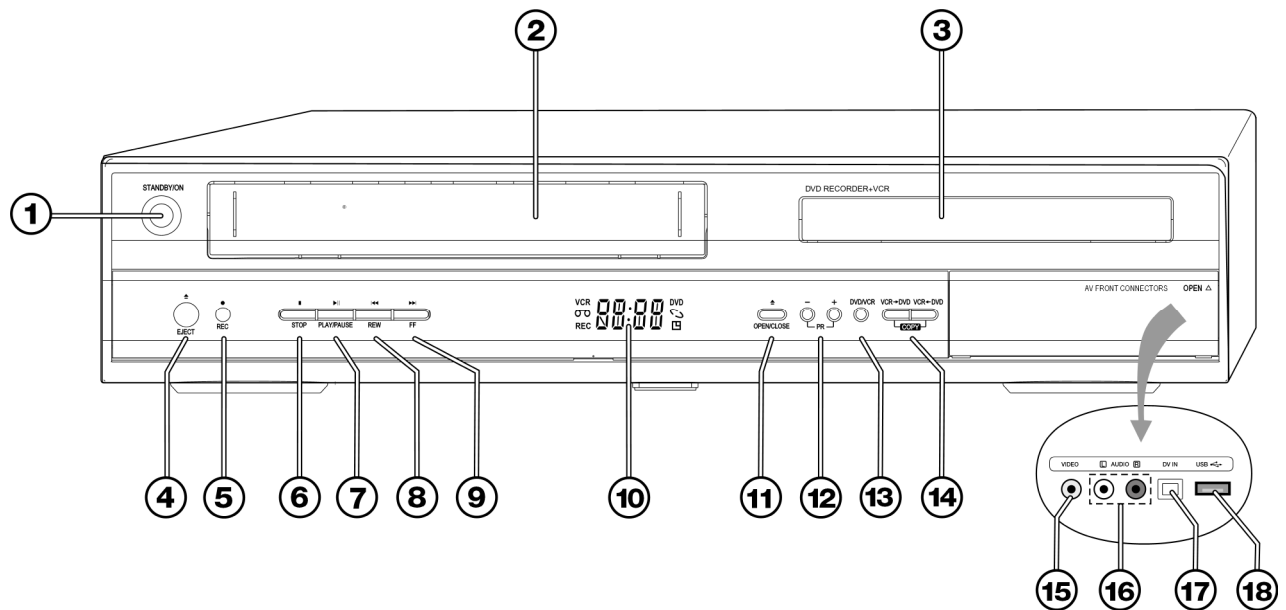

- | | |
|---|---|
| <p>1 STANDBY/ON: Schaltet das Gerät ein und aus</p> <p>2 Kassettenfach (VCR)</p> <p>3 CD/ DVD-Fach (DVD)</p> <p>4 EJECT: Cassette auswerfen</p> <p>5 RECORD: Aufnahme beginnen; drücken Sie mehrmals, um die Aufnahmezeit einzustellen</p> <p>6 STOP: Wiedergabe oder Aufnahme stoppen</p> <p>7 PLAY/PAUSE: Wiedergabe einer Cassette oder DVD starten; pausiert die Wiedergabe oder Aufnahme</p> <p>8 REW:
DVD: Zum vorherigen Kapitel springen
VCR: Spult Kassette zurück; schneller Bildsuchlauf rückwärts während der Wiedergabe</p> <p>9 FF:
DVD: Zum nächsten Kapitel springen
VCR: Spult Kassette vor; schneller Bildsuchlauf vorwärts während der Wiedergabe</p> | <p>10 Frontanzeige: Zeigt den momentanen Status des DVD/VCR</p> <p>11 OPEN/CLOSE (DVD): Öffnet/schließt das Disk-Schubfach</p> <p>12 PR +/-: Wahl der gespeicherten Fernsehkanäle; Navigation in DVD-Menüs</p> <p>13 SELECT DVD/VCR: DVD- und VCR-Modus auswählen</p> <p>14 COPY: Startet die Kopierfunktion von DVD auf VCR bzw. VCR auf DVD</p> <p>Anschlüsse hinter der Klappe:</p> <p>15 VIDEO: Bildeingang für externe Geräte wie z. B. Camcorder</p> <p>16 L-AUDIO-R: Toneingang für externe Geräte wie z. B. Camcorder</p> <p>17 DV IN: Digitaler Eingang für Firewire-Kabel</p> <p>18 USB-Eingang</p> |
|---|---|

Rückseite

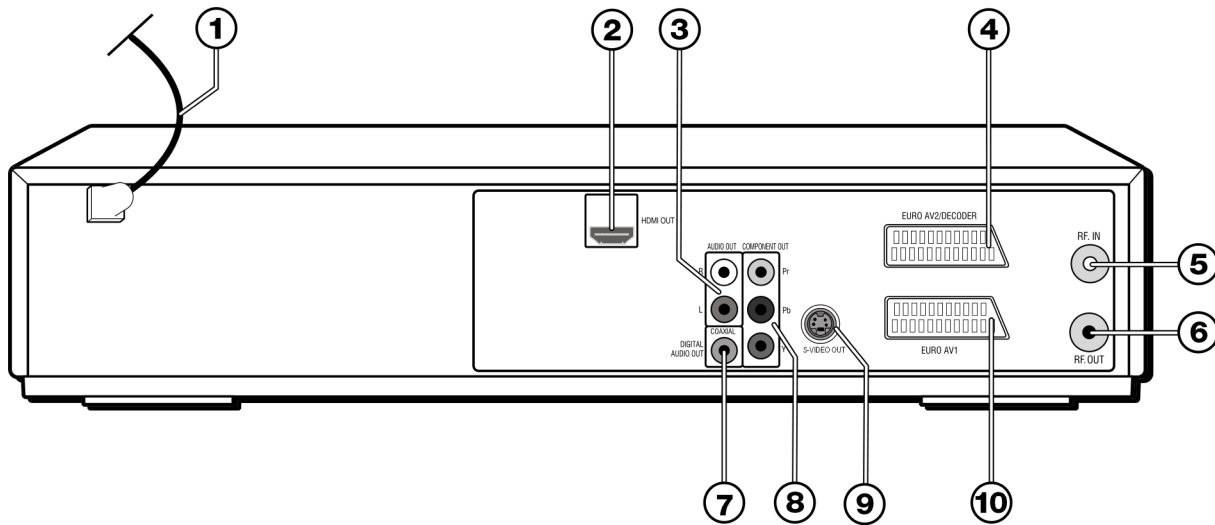

- | | |
|---|---|
| <p>1 Netzkabel</p> <p>2 Digitaler HDMI-Ausgang: Für die Verbindung zu einem externen Gerät mit HDMI-Eingang</p> <p>3 AUDIO L-R: Audioausgänge links und rechts</p> <p>4 EURO AV2/DECODER: Ein- und Ausgang für ein externes Gerät</p> <p>5 RF IN (von Antenne): Anschluss für ein Antennenkabel des Kabelanschlusses bzw. Hausantenne</p> <p>6 RF OUT (zum TV): Anschluss für ein TV-Gerät mit Koaxialeingang</p> | <p>7 COAXIAL: Coaxialer Audioausgang zum Anschluss an einen Verstärker/Receiver, der mit einem Dolby-Digital- oder DTS-Decoder ausgestattet ist</p> <p>8 COMPONENT VIDEO OUT (Y Pb Pr): Ausgang für ein TV-Gerät mit Component Video-Anschluss</p> <p>9 S-VIDEO OUT: Anschluss an den S-Video-Eingang eines Ausgabegerätes (Fernseher/Monitor)</p> <p>10 EURO AV1: zum Anschluss an ein TV-Gerät über ein SCART-Kabel</p> |
|---|---|

Fernbedienung

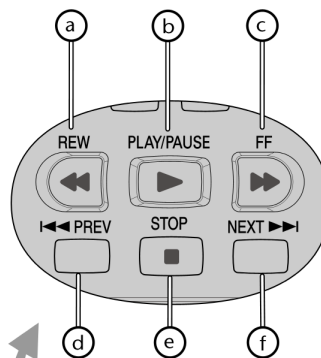
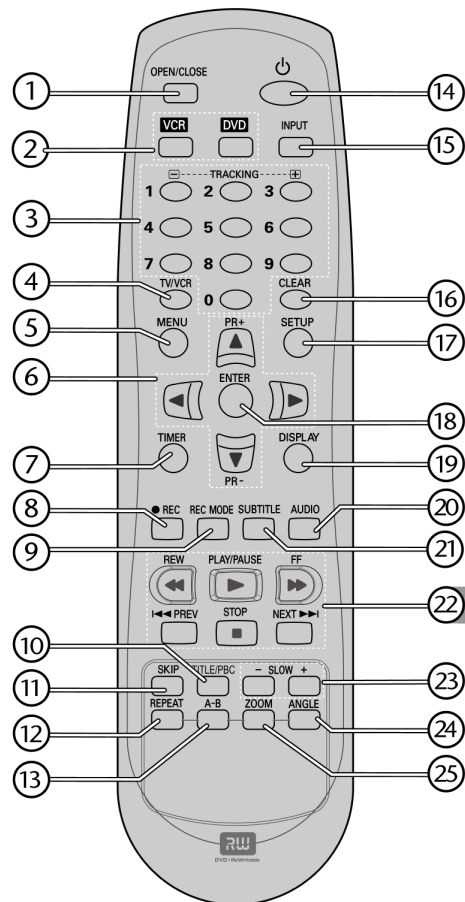

- a** DVD, VCR: Bildsuchlauf rückwärts; VCR: Schneller Rücklauf im Stopp-Modus
- b** Startet die Wiedergabe; pausiert die Wiedergabe, fortfahren durch erneutes Drücken
- c** DVD, VCR: Bildsuchlauf vorwärts; VCR: Schneller Vorlauf im Stopp-Modus
- d** PREV: Springt zum vorherigen Kapitel/Stück
- e** Stoppt Wiedergabe oder Aufnahme
- f** NEXT: Springt zum nächsten Kapitel/Stück

- 1** OPEN/CLOSE: Disk-Fach öffnen und schließen bzw. Videokassette auswerfen
- 2** VCR/DVD: Wählen der Betriebsart VCR oder DVD
- 3** 0-9: Zifferntasten; Tracking: Ausrichten der Videoköpfe
- 4** TV/VCR: Wechseln des Modus DVD/VCR-Kombination und Fernsehempfang
- 5** MENU: DVD Menu öffnen
- 6** ◀▶▲▼/PR-, PR+: Navigationstasten; vorherigen/nächsten Fernsehkanal wählen
- 7** TIMER: Timer-Aufnahmemenü anzeigen
- 8** REC: Aufnahme starten
- 9** REC MODE: Aufnahmemodus wählen: DVD: HQ (1 Std.), SP (2 Std.), EP (4 Std.), SEP (8 Std.); VCR: SP oder LP
- 10** TITLE/PBC: Titel-Menü einer Disk anzeigen
- 11** SKIP: Überspringen einer Filmpassage um 30 Sekunden
- 12** REPEAT: Aktuelles Kapitel, Stück, Titel oder Disk wiederholen
- 13** A-B: definierten Abschnitt wiederholen
- 14** Gerät ein- und ausschalten
- 15** INPUT: Empfangssignal auf die Quellen Tuner, AV1, AV2, AV-F oder DV umschalten
- 16** CLEAR: Zähler zurück setzen (VCR-Modus)
- 17** SETUP: Einstellungsmenü öffnen
- 18** ENTER: Menüauswahl bestätigen
- 19** DISPLAY: Anzeigen von Informationen der Disk, Videokassette oder des TV-Kanals
- 20** AUDIO: Sprache (DVD), Tonkanal (CD) oder Tonformat (TV) wählen
- 21** SUBTITLE: Untertitelsprache auswählen (DVD), wenn verfügbar
- 22** Wiedergabetasten (siehe oben)
- 23** SLOW -/+ : Verringert/erhöht die Zeitlupengeschwindigkeit bei Wiedergabe einer DVD oder Videokassette
- 24** ANGLE: Kameraeinstellung wählen (DVD), wenn verfügbar
- 25** ZOOM: Bild vergrößern (DVD)

Inhaltsverzeichnis

Geräteübersicht	i
Vorderseite	i
Rückseite	ii
Fernbedienung.....	iii
Inhaltsverzeichnis	iv
Sicherheitshinweise	1
Zu dieser Anleitung	1
Gefahr für Kinder und Schwache	1
Das Gerät sicher aufstellen	1
Netzanschluss zugänglich lassen	1
Niemals selbst reparieren	2
Laserklasse	2
Umgang mit Batterien	2
Das Gerät reinigen.....	2
Allgemeines	3
Über DVD.....	3
Das MP3-Format.....	4
Über HDMI	4
Verfügbare Surround-Tonformate	5
Vorbereitung	6
Gerät auspacken	6
Lieferumfang prüfen.....	6
Batterien in die Fernbedienung einlegen	6
Anschlüsse und Anschlussmöglichkeiten	7
DVD-/Videorecorder anschließen.....	7
Verbindung mit der Hausantenne oder Kabelanlage.....	7
Verbindung mit dem Fernseher über ein SCART- oder HDMI-Kabel	8
Verbindung mit dem Fernseher über ein Komponentenkabel (YUV/YPbPr).....	8
Verbindung mit dem Fernseher über ein S-Video-Kabel	9
Verbindung mit einem Surround-Verstärker/Receiver	10
Eine andere Aufnahmequelle anschließen	10
Videokamera anschließen.....	11
Verbinden eines Gerätes mit dem USB-Anschluss.....	11
Allgemeines zur Bedienung	12
Tasten am Gerät und an der Fernbedienung	12
Menüführung.....	12
Ein-/Ausschalten und Modus wählen.....	12
Erstinbetriebnahme	13
Menüsprache und Land einstellen	13
Kanalsuche.....	13
Zeit und Datum einstellen	14

Der DVD-Player	14
Disk einlegen.....	14
Wiedergabefunktionen (DVD, VCD, CD, DivX)	14
Wiedergabemenü einblenden - DISPLAY.....	15
Suchfunktionen.....	15
Wiederholungsfunktionen	16
Audio- und Untertitelmnü.....	16
Bildfunktionen.....	17
MENU und TITLE/PBC.....	17
PBC-Funktion (nur VCD 2.0).....	17
Audio-CDs und MP3-CDs wiedergeben	18
JPEG-CDs wiedergeben.....	18
Auf DVD aufnehmen und Aufnahmen bearbeiten	20
Manuelle Aufnahme	20
Automatische Aufnahme	21
DVD-Aufnahme bearbeiten.....	23
Der Videorecorder	25
Kassette einlegen.....	25
VCR-Modus	25
Wiedergabe.....	25
Wiedergabemenü einblenden - DISPLAY.....	26
Wiedergabefunktionen	26
Tracking	27
Auf Videokassette aufnehmen	28
Manuelle Aufnahme	28
Automatische Aufnahme	28
DivX-/USB-Wiedergabe.....	30
Unterstützte DivX-Formate	30
Kopierfunktionen	31
Kopieren von DVD auf eine VHS-Kassette.....	31
Kopieren von einer VHS-Kassette auf eine DVD	31
Einstellungen im SETUP-Menü	32
Setup „Installation“	32
Setup „Aufzeichnung“	33
Setup „Sprache“	34
Setup „Voreinstellungen“	34
Setup „System“	36
SETUP „DISK“	36
Wenn Störungen auftreten.....	38
Technische Daten.....	41
Entsorgung	42
Verpackung.....	42
Gerät.....	42
Batterien.....	42

Sicherheitshinweise

Zu dieser Anleitung



Lesen Sie vor Inbetriebnahme die Sicherheitsvorschriften aufmerksam durch. Beachten Sie die Warnungen in der Bedienungsanleitung.

Bewahren Sie die Bedienungsanleitung immer in Reichweite auf. Wenn Sie das Gerät verkaufen oder weggeben, händigen Sie unbedingt auch diese Anleitung und den Garantieschein aus.

Gefahr für Kinder und Schwache

Dieses Gerät ist nicht dafür bestimmt, durch Personen (einschließlich Kinder) mit eingeschränkten physischen, sensorischen, oder geistigen Fähigkeiten oder mangels Erfahrung und/oder mangels Wissen benutzt zu werden, es sei denn, sie werden durch eine für ihre Sicherheit zuständige Person beaufsichtigt oder erhalten von Ihnen Anweisungen, wie das Gerät zu benutzen ist. Kinder sollen beaufsichtigt werden um sicherzustellen, dass sie nicht mit dem Gerät spielen.

Batterien/Akkus können bei Verschlucken lebensgefährlich sein. Bewahren Sie deshalb das Gerät und die Batterien für Kleinkinder unerreichbar auf. Wurde eine Batterie verschluckt, muss sofort medizinische Hilfe in Anspruch genommen werden.

Halten Sie auch die Verpackungsfolien von Kindern fern. Es besteht Erstickungsgefahr.

Das Gerät sicher aufstellen

Stellen Sie das Gerät auf eine feste, ebene Oberfläche. Das Gerät ist nicht für den Betrieb in Räumen mit hoher Luftfeuchtigkeit (z. B. Badezimmer) ausgelegt. Achten Sie darauf, dass

- die Lüftungsschlitze nicht verdeckt sind, damit immer eine ausreichende Belüftung gewährleistet ist;

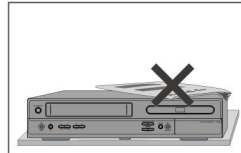
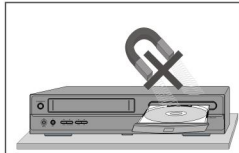
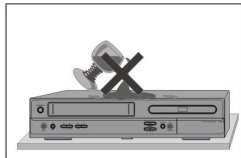
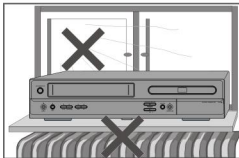

- keine direkten Wärmequellen (z. B. Heizungen) auf das Gerät wirken;
- kein direktes Sonnenlicht auf das Gerät trifft;
- der Kontakt mit Feuchtigkeit, Wasser oder Spritzwasser vermieden wird (stellen Sie z. B. keine Vasen auf das Gerät);
- das Gerät nicht in unmittelbarer Nähe von Magnetfeldern (z. B. Fernseher oder anderen Lautsprechern) steht;
- keine offenen Brandquellen (z. B. brennende Kerzen) in der Nähe des Geräts stehen.

Wird das Gerät von einem kalten an einen warmen Ort gebracht, kann Kondensfeuchtigkeit im Gerät entstehen. Warten Sie einige Stunden, bevor Sie das Gerät in Betrieb nehmen.

Setzen Sie das Gerät keinen Erschütterungen aus. Erschütterungen können der empfindlichen Elektronik schaden.

Netzanschluss zugänglich lassen

Schließen Sie das Gerät nur an eine gut erreichbare Steckdose (200 - 240 V~ 50/60 Hz) an, die sich in der Nähe des Aufstellortes befindet. Für den Fall, dass Sie das Gerät schnell vom Netz nehmen müssen, muss die Steckdose frei zugänglich sein.

Der STANDBY/ON-Schalter dieses Gerätes trennt das Gerät nicht vollständig vom Stromnetz. Außerdem nimmt das Gerät im Standby-Betrieb Strom auf. Um das Gerät vollständig vom Netz zu trennen, muss der Netzstecker aus der Netzsteckdose gezogen werden.

Um Stolperfallen zu vermeiden, sollten Sie keine Verlängerungskabel verwenden.

Niemals selbst reparieren



Ziehen Sie bei Beschädigung des Steckers, der Anschlussleitung oder des Gerätes oder, wenn Flüssigkeiten oder Fremdkörper ins Innere des Gerätes gelangt sind, sofort den Stecker aus der Steckdose.

Wenn die Anschlussleitung dieses Gerätes beschädigt wird, muss sie durch den Hersteller oder seinen Kundendienst oder eine ähnlich qualifizierte Person ersetzt werden, um Gefährdungen zu vermeiden.

Es dürfen keine Gegenstände ins Innere des Gerätes gelangen, z. B. durch die Lüftungsschlitze. Es könnten stromführende Teile berührt werden oder Komponenten der Geräte beschädigt werden.

Ziehen Sie den Netzstecker immer am Stecker, nie am Kabel aus der Steckdose.

Gewitter

Bei längerer Abwesenheit oder Gewitter ziehen Sie den Stecker und das Antennenkabel ab.

Laserklasse

Der DVD-Recorder ist ein Laserprodukt der Klasse 1. Das Gerät ist mit einem Sicherheitssystem ausgerüstet, das das Austreten von gefährlichen Laserstrahlen während des normalen Gebrauchs verhindert. Um Augenverletzungen zu vermeiden, manipulieren oder beschädigen Sie niemals das Sicherheitssystem des Geräts.



Die Fernbedienung besitzt eine Infrarot-Diode der Klasse 1. Betrachten Sie die LED nicht mit optischen Geräten.

Umgang mit Batterien



Batterien können brennbare Stoffe enthalten. Bei unsachgemäßer Behandlung können Batterien auslaufen, sich stark erhitzen, entzünden oder gar explodieren, was Schäden für Ihr Gerät und ihre Gesundheit zur Folge haben könnte.

Bitte befolgen Sie unbedingt folgende Hinweise:

- Laden Sie niemals Batterien (es sei denn, dies ist ausdrücklich angegeben).
- Entladen Sie die Batterien niemals durch hohe Leistungsabgabe.
- Schließen Sie die Batterien niemals kurz.
- Setzen Sie Batterien niemals übermäßiger Wärme wie durch Sonnenschein, Feuer oder dergleichen aus.
- Zerlegen oder verformen Sie die Batterien nicht. Ihre Hände oder Finger könnten verletzt werden oder Batterieflüssigkeit könnte in Ihre Augen oder auf Ihre Haut gelangen. Sollte dies passieren, spülen Sie die entsprechenden Stellen mit einer großen Menge klaren Wassers und informieren Sie umgehend Ihren Arzt.
- Vertauschen Sie niemals die Polarität. Achten Sie darauf, dass die Pole Plus (+) und Minus (-) korrekt eingesetzt sind, um Kurzschlüsse zu vermeiden.
- Entfernen Sie verbrauchte Batterien sofort aus dem Gerät.
- Entfernen Sie die Batterien aus Ihrem Gerät, wenn dieses über einen längeren Zeitraum nicht benutzt wird.
- Ersetzen Sie alle verbrauchten Batterien in einem Gerät gleichzeitig mit neuen Batterien des gleichen Typs.
- Prüfen Sie vor dem Einlegen der Batterien, ob die Kontakte im Gerät und an den Batterien sauber sind, und reinigen Sie sie gegebenenfalls.

Das Gerät reinigen

Vor der Reinigung ziehen Sie bitte den Netzstecker aus der Steckdose. Für die Reinigung verwenden Sie ein trockenes, weiches Tuch. Chemische Lösungs- und Reinigungsmittel sollten Sie vermeiden, weil diese die Oberfläche und/oder Beschriftungen des Geräts beschädigen können.

Allgemeines

Über DVD

Die DVD - Digital Versatile Disc (englisch für „vielseitige digitale Scheibe“) ist ein digitales Speichermedium für Informationen. DVDs sind durch eins der nebenstehenden Symbole gekennzeichnet.



Abhängig davon, wie die Informationen aufgebracht sind, ergeben sich verschiedene DVD-Typen mit unterschiedlichen Speicherkapazitäten.

DVD-Aufbau

Video-DVDs sind in Titel und Kapitel unterteilt. Eine DVD kann mehrere Titel haben, die wiederum aus mehreren Kapiteln bestehen können. Titel und Kapitel sind jeweils fortlaufend nummeriert:

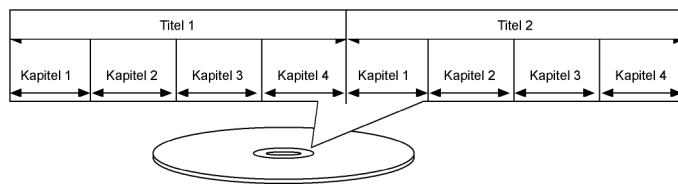

In der Regel besteht der erste Titel einer DVD aus Lizenzhinweisen und Informationen zum Hersteller. Der nächste Titel ist meist der Film selbst. Weitere Titel können z. B. „Making-Of“-Reportagen, Filmvorschauen oder Informationen zu den Schauspielern enthalten.

Sprachen und Untertitel

Auf DVDs können bis zu acht Sprachen und Untertitel in bis zu 32 Sprachen gespeichert werden. Sprache und Untertitel können bei der Wiedergabe beliebig kombiniert werden.

Blickwinkel

Bei manchen DVDs kann der Blickwinkel geändert werden, sofern der Film mit unterschiedlichen Kamerapositionen aufgenommen wurde.

Regionalcodes

Aufgrund weltweiter Vertriebsstrategien wurde für die DVD ein Code entwickelt, der das Abspielen nur auf Geräten erlaubt, die in bestimmten Regionen erworben wurden.

Dieser Code basiert auf einem System, das die Welt in sechs Regionen einteilt. Europa gehört zur Zone 2. Auf Ihrem DVD-Player lassen sich daher DVDs abspielen, die mit dem Regionalcode 2 versehen sind. Der Regionalcode ist auf der Verpackung der DVD aufgedruckt (siehe nebenstehendes Logo).

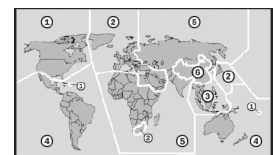

Außer DVDs mit dem Regionalcode 2 lassen sich nur DVDs mit dem Regionalcode 0 (geeignet für jeden DVD-Player) auf Ihrem Gerät wiedergeben.



Sollten beim Abspielen bestimmter DVDs Probleme auftreten, versichern Sie sich, dass die DVD den Ländercode 2 oder 0 hat.

DVD-Rohlinge

Ihr Recorder kann zwei Arten von DVD-Rohlingen beschreiben:

DVD-RW, DVD+RW: ReWritable-Rohlinge (RW) können mehrmals beschrieben werden. Sie sind auch ohne vorherige Finalisierung (Abschließen) in anderen DVD-Geräten abspielbar.

DVD-R, DVD+R: Recordable-Rohlinge (R) sind einmal beschreibbare DVDs und können ohne vorheriges Abschließen nicht auf anderen DVD-Geräten abgespielt werden. Eine Aufnahme auf einem DVD±R-Rohling kann zwar gelöscht, aber nicht mehr überschrieben werden.

Das MP3-Format

Das MP3-Format ist ein Kompressionsformat für Audiodaten. Das MP3-Format wurde entwickelt, um die Datenmenge von Audiodaten extrem zu verringern.

MP3-Dateien müssen zur Erkennung mit der entsprechenden Dateierweiterung *.mp3 abgespeichert sein. Im Gegensatz zu einer herkömmlichen Audio-CD kann eine MP3-CD – wie eine Daten-CD für den Computer – in Verzeichnisse (Ordner, Alben) und Dateien (Tracks, Titel) unterteilt sein.

Über HDMI

Ihr DVD-Rekorder verfügt über einen HDMI (OUT)-Anschluss. HDMI („High Definition Multimedia Interface“) ist im Bereich der Unterhaltungselektronik die einzige Schnittstelle, die gleichzeitig Audio- und Videodaten digital überträgt. Sie verarbeitet alle heute bekannten Bild- und Tonformate, einschließlich HDTV (High Definition Television).

Sie können den DVD-Rekorder sowohl an einen Fernsehgerät mit HDMI- als auch mit DVI-Eingang anschließen (HDMI ist abwärtskompatibel zu DVI – „Digital Visual Interface“). Für den Anschluss an einen HDMI-Eingang benötigen Sie lediglich ein HDMI-Kabel. Falls Ihr Fernsehgerät eine DVI-Buchse besitzt, benötigen Sie zusätzlich einen Adapter (HDMI – DVI), der ebenfalls im Fachhandel erhältlich ist.

Bitte beachten Sie, dass nicht alle DVI-Geräte mit diesem DVD-Rekorder kompatibel sind. Es kann sein, dass das Bild nicht richtig dargestellt wird.

Wenn Sie ein DVI-Gerät anschließen möchten, ist ein separates Audiokabel notwendig, für einen HDMI-Anschluß kann dies entfallen.

Auflösungen

Wählen Sie einen Auflösungsmodus, der von Ihrem Fernsehgerät unterstützt wird, um ein schärferes, klareres Bild zu genießen.

Das angeschlossene Gerät muss mit den Auflösungen, die der DVD-Rekorder zur Verfügung stellt, kompatibel sein. Dies sind die Auflösungen:

- 576p (720 x 576), progressiv
- 720p (1280 x 720), progressiv
- 1080i (1920 x 1080), interlaced

Verfügbare Surround-Tonformate

Dolby Digital 5.1

Beim Dolby-Digital-Tonformat wird das Audiomaterial digital gespeichert. Dabei werden bis zu fünf separate Vollfrequenz-Audiokanäle (vorne links und rechts, Mitte, hinten links und rechts) sowie ein Effekt- bzw. Tiefenkanal (5.1) angesteuert. Tonträger im Dolby-Digital-Format sind mit nebenstehendem Warenzeichen gekennzeichnet.



Da jeder Kanal vollkommen unabhängig ist, wird ein realistisches Klangfeld mit einem „dreidimensionalen“ Hörgefühl geschaffen.

Ihr DVD-Recorder kann diese Audiodaten lesen und leitet sie zur Dekodierung an die digitalen Ausgänge weiter („DIGITAL OUT“).

dts (Digital Theater Systems)

Hinter der Abkürzung dts verbirgt sich ein Tonformat, mit dem ebenfalls bis zu sechs (5.1) getrennte Kanäle auf einem Tonträger gespeichert werden. Tonträger im dts-Format sind mit nebenstehendem Warenzeichen gekennzeichnet.



Ihr DVD-Recorder kann diese Audiodaten lesen und leitet sie zur Dekodierung an die digitalen Ausgänge weiter („DIGITAL OUT“).

Vorbereitung

Gerät auspacken

Entfernen Sie sämtliches Verpackungsmaterial, auch die Folien an der Gerätefront.



ACHTUNG!

Lassen Sie kleine Kinder nicht mit Folie spielen. Es besteht Erstickungsgefahr!

Lieferumfang prüfen

Vergewissern Sie sich beim Auspacken, dass folgende Teile mitgeliefert wurden:

- DVD-/Videorecorder
- SCART-Kabel
- Antennenkabel
- Fernbedienung
- 2 Mikrobatterien (1,5 V, AAA, R03/LR03)
- Bedienungsanleitung und Garantiedokumente

Batterien in die Fernbedienung einlegen

Für die Fernbedienung sind zwei Micro-1,5 V-Batterien (Größe AAA) mitgeliefert.

- ▶ Drücken Sie den Arretierungshebel und nehmen Sie den Batteriefachdeckel in Pfeilrichtung ab.
- ▶ Legen Sie die Batterien so ein, dass der Minuspol der Batterien an den Federn anliegt.
- ▶ Schließen Sie den Batteriefachdeckel, bis dieser einrastet.

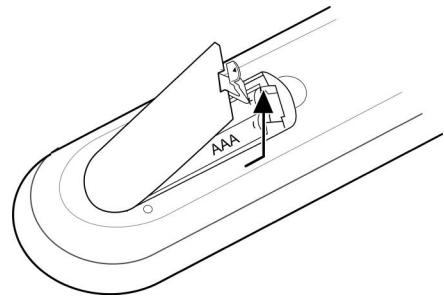

ACHTUNG!

Explosionsgefahr bei unsachgemäßem Auswechseln der Batterie. Ersatz nur durch denselben oder einen gleichwertigen Typ.

Anschlüsse und Anschlussmöglichkeiten

Der DVD-/Videorecorder kann auf vielseitige Weise mit anderen Eingangs- und Ausgangsgeräten verbunden werden:

- mit einem Fernsehgerät
- mit einem Verstärker/Receiver
- mit einem Videorecorder
- mit weiteren Audio-/ Videogeräten

Achten Sie darauf, dass alle Geräte ausgeschaltet sind, bevor Sie sie anschließen. Nehmen Sie die Geräte erst ans Netz, wenn die Anschlüsse vorgenommen wurden.

DVD-/Videorecorder anschließen

- Die meisten Anschlusskabel sind mit farbigen Steckern versehen. Um die Installation des Gerätes zu vereinfachen, verwenden Sie stets Stecker und Anschlussbuchsen gleicher Farbe, wenn Sie zwei Geräte miteinander verbinden.
- Wenn das Antennenkabel Ihrer Hausantenne oder Kabelanlage an den DVD-Recorder angeschlossen ist und ein weiteres Antennenkabel den Recorder mit dem Fernseher verbindet, können Sie TV-Programme sehen, auch dann, wenn sich der DVD-Recorder im Standby-Modus befindet.
- Vermeiden Sie einen indirekten Anschluss des DVD-Recorders über einen Videorecorder mit dem Fernseher, weil dadurch die Bildqualität erheblich beeinträchtigt wird.

Verbindung mit der Hausantenne oder Kabelanlage

Um den DVD-Recorder an einer Hausantenne oder einer Antenne mit Kabelanschluss anzuschließen, gehen Sie wie in der Zeichnung abgebildet, vor.

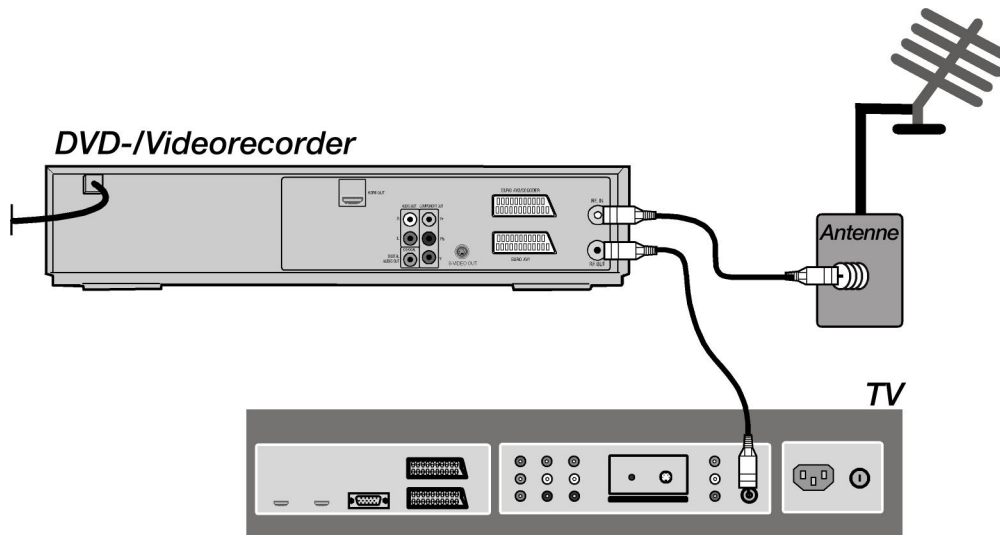

- ▶ Verbinden Sie ein Antennenkabel mit dem Antennenanschluss in der Wand und der RF IN-Buchse des DVD-/Videorecorders.
- ▶ Verbinden Sie das mitgelieferte Antennenkabel mit dem Antennenanschluss des TV-Gerätes und der RF OUT-Buchse des DVD-/Videorecorders.

Verbindung mit dem Fernseher über ein SCART- oder HDMI-Kabel

Sie können den DVD-/Videorecorder entweder mit einem SCART-Kabel oder einem HDMI-Kabel (nicht im Lieferumfang) mit Ihrem Fernsehgerät verbinden.

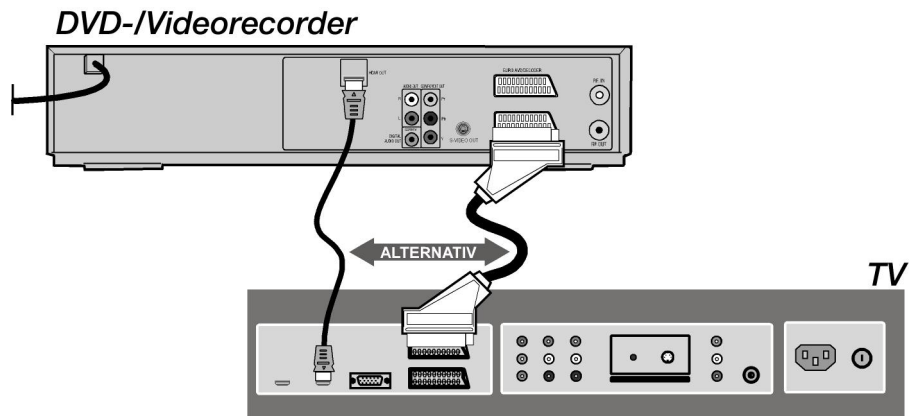

Die Zeichnung zeigt zwei Anschlussvarianten:

- ▶ 1. Variante: Schließen Sie das SCART-Kabel an die SCART-Buchse des DVD-/Videorecorders und die SCART-Eingangsbuchse Ihres Fernsehers an.
- ▶ 2. Variante: Verbinden Sie das HDMI-Kabel mit den HDMI-Ausgangsbuchsen HDMI-OUT des DVD-/Videorecorders und den HDMI-Eingangsbuchsen Ihres Fernsehgerätes.

Verbindung mit dem Fernseher über ein Komponentenkabel (YUV/YPbPr)

Den DVD-/Videorecorder können Sie auch über ein Komponentenkabel (nicht im Lieferumfang) anschließen. Bei dieser Anschlussvariante muss für das Tonsignal ein zusätzliches Kabel verwendet werden. Für das Tonsignal verwenden Sie bitte ein Audio-Cinch-Kabel (rot/weiß; nicht im Lieferumfang).

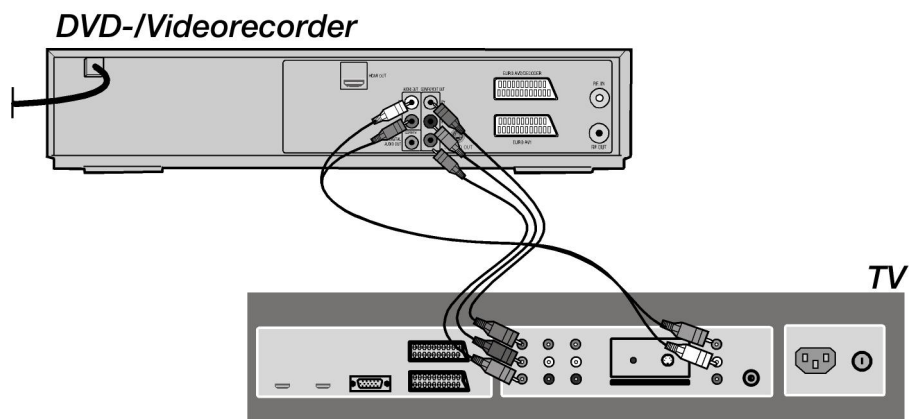

- ▶ Schließen Sie das Komponentenkabel an die YPbPr-Anschlüsse des DVD-/Videorecorders und des Fernsehers an. Achten Sie darauf, dass die farbigen Anschlussbuchsen mit den farbigen Steckern übereinstimmen.
- ▶ Schließen Sie das Audiokabel (Cinch rot/weiß) an den Anschluss AUDIO OUT L/R am DVD-/Videorecorder und am entsprechenden Audio-Eingang des Fernsehers an. Achten Sie auch hier darauf, dass die Farben der Stecker mit den farbigen Buchsen der Geräte übereinstimmen.

Verbindung mit dem Fernseher über ein S-Video-Kabel

Den DVD-/Videorecorder können Sie auch über ein S-Video-Kabel (nicht im Lieferumfang) anschließen. Bei dieser Anschlussvariante muss für das Tonsignal ein zusätzliches Kabel verwendet werden. Für das Tonsignal verwenden Sie bitte ein Audio-Cinch-Kabel (rot/weiß; nicht im Lieferumfang).

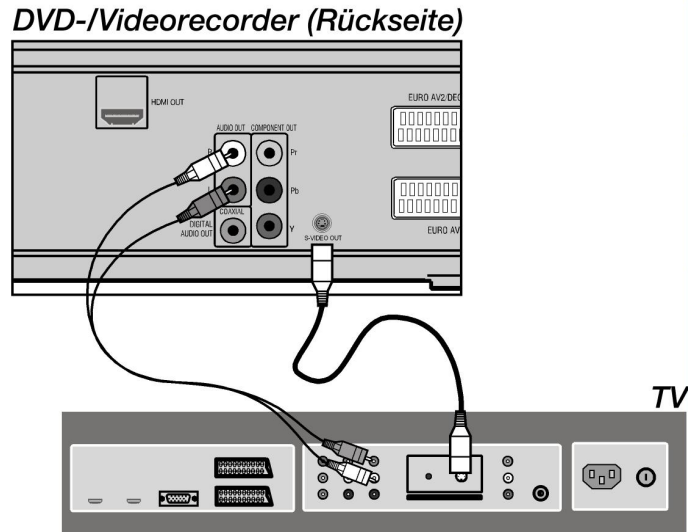

- ▶ Schließen Sie das S-Video-Kabel an die S-VIDEO-Buchse des DVD-/Videorecorders und des Fernsehers an.
- ▶ Schließen Sie das Audiokabel (Cinch rot/weiß) an den Anschluss AUDIO OUT L/R am DVD-/Videorecorder und am entsprechenden Audio-Eingang des Fernsehers an. Achten Sie hier darauf, dass die Farben der Stecker mit den farbigen Buchsen der Geräte übereinstimmen.

Verbindung mit einem Surround-Verstärker/Receiver

Optional haben Sie die Möglichkeit, den DVD-/Videorecorder an einem Audio- oder digitalen Surround-Verstärker anzuschließen. Die Zeichnung zeigt zwei Varianten:

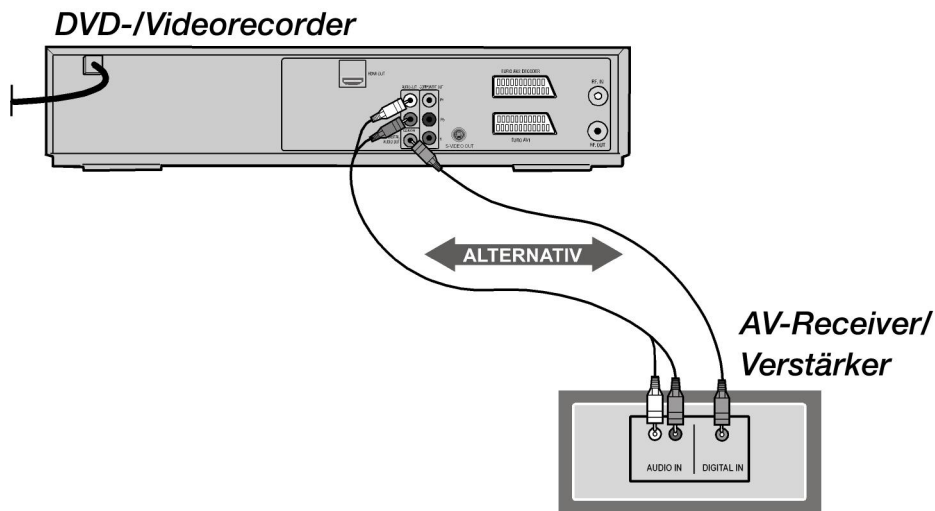

- ▶ Variante 1: Schließen Sie das Audio-Cinch-Kabel (rot/weiß; nicht im Lieferumfang) an den Anschlüssen AUDIO OUT L/R an Ihrem DVD-/Videorecorder an. Verbinden Sie das andere Ende mit den entsprechenden Buchsen am AV-Receiver. Achten Sie darauf, dass die farbigen Stecker mit den farbigen Buchsen übereinstimmen.
- ▶ Variante 2: Verbinden Sie das Koaxialkabel mit dem Anschluss DIGITAL AUDIO OUT am DVD-/Videorecorder und dem entsprechenden Anschluss des Surround-Verstärkers. Außerdem ist es notwendig, digitalen Audioausgang an Ihrem DVD-/Videorecorder zu aktivieren, siehe Ton-Einstellungen auf Seite 34.

Hinweis: Das digitale Koaxialkabel ist nicht im Lieferumfang enthalten.

Eine andere Aufnahmequelle anschließen

Sie können mit Ihrem DVD-/Videorecorder auch Signale eines weiteren Videogerätes, wie z. B. einem SAT-Receiver, einer Videokamera, einem Videorecorder oder einem DVD-Player, aufzeichnen.

Verbinden Sie die Ausgänge des externen Videogerätes mithilfe des SCART-Kabels mit den Eingängen des DVD-/Videorecorders wie auf der Zeichnung dargestellt.

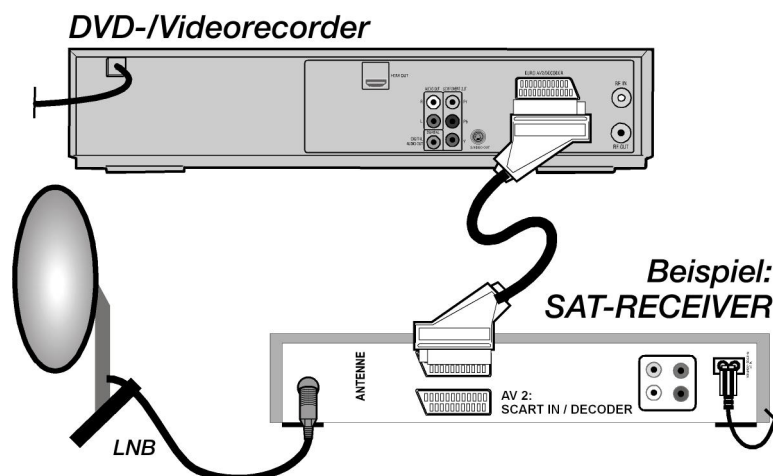

Videokamera anschließen

Verbinden Sie die AV-Ausgangsbuchsen Ihrer Kamera über das AV-Kabel mit den Eingangsbuchsen Ihres DVD-Recorders wie unten links abgebildet. Wenn Sie Ihre Kamera über ein Firewire-Kabel (nicht im Lieferumfang) anschließen wollen, so verbinden Sie den Firewire-Stecker mit dem DV-Eingang hinter der Frontblende des Recorders.

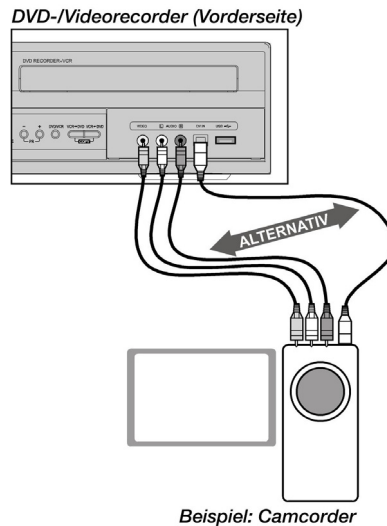

Verbinden eines Gerätes mit dem USB-Anschluss

Am USB-Anschluss, der sich auf der Vorderseite des DVD-/Videorecorders befindet, können Sie z. B. eine Digitalkamera oder einen MP3-Player anschließen. Damit haben Sie die Möglichkeit:

- Musik- und Bilddateien, die sich auf dem externen Gerät befinden, wiederzugeben;

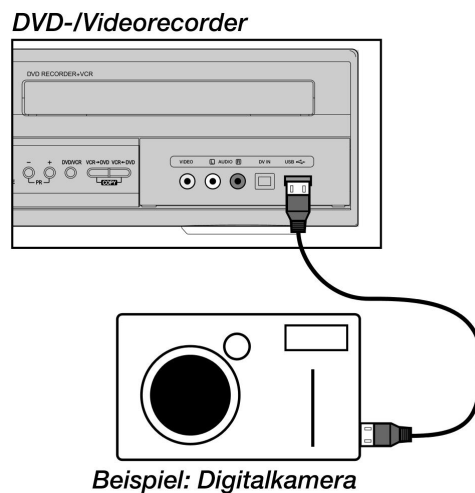

- ▶ Verbinden Sie das USB-Kabel (nicht mitgeliefert) mit dem USB-Anschluss an der Gerätefront des DVD-/Videorecorders.
- ▶ Schließen Sie das andere Ende an die Digitalkamera, den mp3-Player oder das entsprechende externe Gerät an.

Allgemeines zur Bedienung

Tasten am Gerät und an der Fernbedienung

Mit den Tasten am Gerät können Sie die wesentlichen Wiedergabe- und Aufnahmefunktionen des Geräts aktivieren.

Über die Grundbedienung hinaus bietet die Fernbedienung zahlreiche weitere Funktionen. Insbesondere können Sie nur mit der Fernbedienung in den Setup-Menüs navigieren.

Die Bezeichnungen und Funktionen der Tasten am Gerät und der Fernbedienung finden Sie zu Beginn dieser Anleitung in der Ausklappseite.

Menüführung

Menüs und Einblendungen, die angezeigt werden, lassen sich über die Fernbedienung bedienen.

Ausgewählte Elemente sind gelb markiert. Die Navigation der Menüpunkte führen Sie mit den Navigationstasten **▲**, **▼**, **◀** oder **▶** durch. Jeweils im unteren Bereich der Menüs wird angezeigt, mit welchen Tasten das aktuelle Menü zu bedienen ist.

Mit der Taste MENU kehren Sie meist zum vorigen Schritt zurück, mit ENTER bestätigen Sie eine Auswahl.

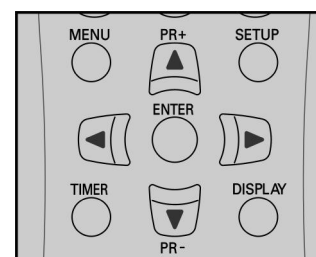

Ein-/Ausschalten und Modus wählen

Sie nehmen das Gerät in Betrieb, indem Sie die Taste STANDBY/ON am Gerät oder **⏻** auf der Fernbedienung drücken.

Im Display erscheint eine Begrüßungsmeldung. Das Gerät befindet sich im DVD-Modus und versucht, die Disk einzulesen.

DVD-Modus und VCR-Modus

Das Gerät befindet sich standardmäßig im DVD-Modus.

Mit der Taste DVD/VCR am Gerät oder mit den Tasten DVD oder VCR auf der Fernbedienung wechseln Sie zwischen DVD- und VCR-Modus.

Außerdem stellt sich der DVD- bzw. VCR-Modus automatisch ein, wenn Sie eine Disk bzw. eine Kassette einlegen.

Standby

Mit der Taste STANDBY/ON am Gerät oder **⏻** auf der Fernbedienung schalten Sie das Gerät in den Standby-Modus. Das Display zeigt die aktuelle Uhrzeit an.

Erstinbetriebnahme

Wenn Sie Ihren DVD-/Videorecorder richtig angeschlossen haben, schalten Sie zunächst Ihr Fernsehgerät ein. Stellen Sie, je nach Anschlussart, den Videokanal (AV) oder einen anderen Empfangskanal ein.

Schalten Sie nun den DVD-/Videorecorder ein.

Im ersten Schritt erscheint ein Begrüßungsfenster des Installationsassistenten, mit dem die wichtigsten Einstellungen für das Gerät durchgeführt werden.

- ▶ Drücken Sie ENTER, um die Installation zu beginnen.

Menüsprache und Land einstellen

Das Fenster zum Einstellen der Menüsprache wird angezeigt. Die Sprache Ihres Landes ist voreingestellt.

- ▶ Wählen Sie mit den Navigationstasten ▲ ▼ die gewünschte Sprache aus und bestätigen mit ENTER um zum nächsten Schritt zu gelangen.

Dieses Fenster erscheint nach der Erstinbetriebnahme nicht mehr. Wenn Sie die Setup- und Kanaleinstellungen nachträglich ändern möchten, müssen Sie das Gerät auf die Werkseinstellung zurückstellen, siehe Seite 36.

Die Bildschirmsprache können Sie nachträglich in SETUP > Sprache > Menü Sprache ändern.

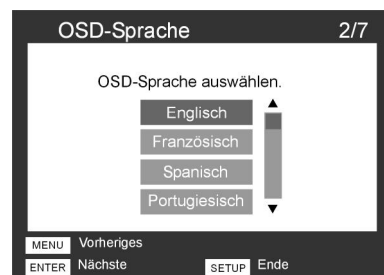

Länder-Setup

Im dritten Schritt wählen Sie die Ländereinstellung. Durch die Ländereinstellung wird die Suche des TV-Signals bestimmt.

- ▶ Wählen Sie mit den Navigationstasten ▲ ▼ Ihr Land aus und bestätigen mit ENTER.

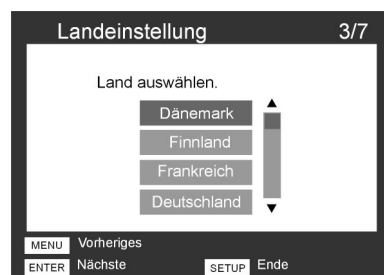

Kanalsuche

Im vierten und fünften Schritt führt das Gerät eine automatische Sendersuche durch. Die Anzahl der bereits gefundenen Kanäle wird Ihnen auf dem Bildschirm angezeigt.

- ▶ Warten Sie ab, bis die Sendersuche beendet ist. Dies nimmt einige Minuten in Anspruch. Nach Beendigung der Suche haben Sie die Möglichkeit, gefundene Sender in der Kanalliste zu verschieben, zu löschen oder einen anderen Namen zuzuweisen. Diese Funktionen werden auf Seite 32 eingehend beschrieben.
- ▶ Bestätigen Sie den Suchlauf mit ENTER.



Wenn Sie Ihre Fernsehsender über einen SAT-Receiver oder einen DVB-T-Receiver empfangen, werden keine Sender gefunden. Sie können die Suche abbrechen, indem Sie während der Suche ENTER drücken. Sie können dann Schritt 5 ebenfalls überspringen, indem Sie erneut ENTER drücken.

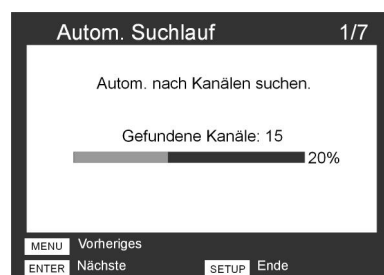

Die Sendersuche können Sie nachträglich in SETUP > Installation wiederholen.

Zeit und Datum einstellen

Im sechsten Schritt stellen Sie Datum und Uhrzeit ein. Dies ist notwendig, wenn Sie Aufnahmen programmieren möchten. Das Gerät stellt anhand des Sendersignals automatisch die richtige Uhrzeit ein.

- ▶ Prüfen Sie, ob das angezeigte Datum und die Uhrzeit korrekt sind.
- ▶ Ist Datum und Uhrzeit nicht korrekt, wählen Sie mit den Navigationstasten ◀ ▶ die entsprechende Stelle und wählen dann ▲ ▼ , um den korrekten Wert einzustellen.
- ▶ Sind das Datum und die Uhrzeit korrekt eingestellt oder haben Sie die Daten eingegeben, bestätigen Sie diesen Schritt mit ENTER.

Die Erstinstallation des Gerätes ist abgeschlossen. Bestätigen Sie den Bildschirm mit ENTER.

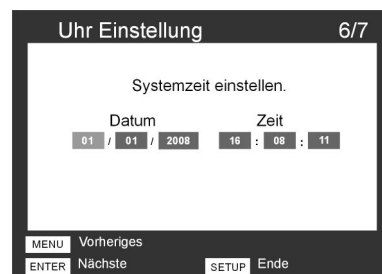

Der DVD-Player

Disk einlegen

Achten Sie darauf, dass vor dem Gerät ca. 15 cm Platz ist, damit das Diskfach beim Ausfahren nicht behindert wird.

- ▶ Drücken Sie am Gerät im eingeschalteten Zustand die Taste OPEN/CLOSE.
- ▶ Legen Sie eine Disk mit der beschrifteten Seite nach oben in das Diskfach ein. Achten Sie darauf, dass die Disk mittig in der Diskvertiefung liegt, damit sie beim Schließen nicht verklemmt.
- ▶ Drücken Sie die Taste OPEN/CLOSE. Das Diskfach schließt sich.

Nach einigen Sekunden beginnt bei DVDs automatisch die Wiedergabe der Disk. Die Anzeige im Display hängt von der Art der Disk (DVD, Video-CD, Musik-CD, MP3- oder JPEG-CD) ab.

Eventuell ist es notwendig, PLAY/PAUSE zu drücken, oder es erscheint ein Menü, in dem Sie mit den Navigationstasten eine Auswahl treffen können.

Wiedergabefunktionen (DVD, VCD, CD, DivX)

PLAY

- ▶ Um die Wiedergabe zu beginnen, drücken Sie PLAY/PAUSE. Auf dem Bildschirm erscheint das Play-Symbol ▶ .

PAUSE

- ▶ Unterbrechen Sie die Wiedergabe, indem Sie PLAY/PAUSE erneut drücken. Auf dem Bildschirm erscheint das Pause-Symbol II .

SLOW (Zeitlupenwiedergabe)

- ▶ Drücken Sie SLOW +/-, um das Bild in Zeitlupe vorwärts (+) oder rückwärts (-) wiederzugeben. Mit jedem Tastendruck verändern Sie die Zeitlupenstufen: 1/2 – 1/4 - 1/8 - 1/16 - AUS.







STOP

- ▶ Drücken Sie STOP einmal, um die Wiedergabe anzuhalten. In diesem Modus können Sie die Wiedergabe an derselben Stelle mit PLAY/PAUSE fortsetzen (Resume Play).
- ▶ Drücken Sie STOP ein weiteres Mal, um die DVD endgültig zu stoppen. Das Gerät befindet sich jetzt im Stopp-Modus.

Wiedergabemenü einblenden – DISPLAY

Drücken Sie die Taste DISPLAY im DVD/VCD Betrieb, um die Wiedergabeleiste einzublenden.

Es erscheint ein Menü mit folgenden Einträgen. Die Anzeige kann je nach Art der DVD/CD variieren. Ggf. sind nicht alle Funktionen verfügbar.

-  Titel: aktueller Titel / Anzahl der Titel auf der Disk
-  Kapitel: aktuelles Kapitel / Anzahl der Kapitel im gewählten Titel
-  Abgelaufene Zeit in Stunden, Minuten, Sekunden
-  Audio: gesprochene Sprache / Audioformat
-  Untertitel: Untertitelsprache
-  Wiederholung: Aus / Titel / Kapitel / Alle
-  Wiederholung A-B: Aus oder A-B



Einstellungen ändern

- ▶ Mit den Navigationstasten ▲ ▼ bewegen Sie den Cursor von Feld zu Feld.
- ▶ Mit den Zifferntasten oder den Navigationstasten ◀ ▶ können Sie in jedem Feld eine andere Auswahl treffen.
- ▶ Drücken Sie DISPLAY erneut, um das Menü zu schließen.

Suchfunktionen

SKIP

- ▶ Drücken Sie während der Wiedergabe die Taste SKIP, um ein Kapitel vorzuspringen (bei DVDs: von Kapitel zu Kapitel; bei CDs: von Titel zu Titel).

Bitte beachten Sie, dass bei vielen DVDs die Titel/Kapitel vor Start des eigentlichen Films (Lizenzhinweise) nicht übersprungen werden können.

Schnelllauf

- ▶ Drücken Sie während der Wiedergabe auf die Taste ◀◀ REW oder FF ▶▶, um den Schnelllauf rückwärts oder vorwärts zu starten. Auf dem Bildschirm erscheinen das Schnelllaufsymbol und die Schnelllaufstufe:
 - einmal drücken: doppelte Geschwindigkeit (2x)
 - zweimal drücken: vierfache Geschwindigkeit (4x)
 - dreimal drücken: achtfache Geschwindigkeit (8x)
 - viermal drücken: sechzehnfache Geschwindigkeit (16x)
 - fünfmal drücken: zweiunddreißigfache Geschwindigkeit (32x)

Audio-CDs und VCDs können Sie bis zur 16-fachen Geschwindigkeit abspielen.

Mit PLAY/PAUSE kehren Sie zur normalen Abspielgeschwindigkeit zurück.

Vorspringen/Zurückspringen

- ▶ Drücken Sie während der Wiedergabe ◀◀ PREV oder NEXT ▶▶, um zum vorigen Kapitel zurück zu kehren oder das nächste Kapitel zu beginnen.

Wiederholungsfunktionen

Wiederholung REPEAT

- ▶ Drücken Sie während der Wiedergabe die Taste REPEAT. Auf dem Bildschirm erscheint das Wiederholungssymbol. Drücken Sie REPEAT wiederholt, um folgende Funktionen durchzuschalten:

DVD-Betrieb:

Aus: Normale Wiedergabe
Titel: Wiederholt den aktuellen Titel
Kapitel: Wiederholt das aktuelle Kapitel
Alle: Wiederholt die gesamte DVD

VCD/CD Betrieb:

Aus: Normale Wiedergabe
Titel: Wiederholt den aktuellen Titel
Alle: Wiederholt die gesamte VCD/CD

REPEAT A – B (DVD, VCD, CD)

Sie können einen selbstdefinierten Abschnitt wiederholen.

- ▶ Drücken Sie während der Wiedergabe die Taste A-B, um den Anfang der Wiederholsequenz festzulegen. Auf dem Bildschirm erscheint das Wiederholungssymbol mit dem Zusatz A.
- ▶ Drücken Sie wiederum A-B, um das Ende der Wiederholsequenz festzulegen. Auf dem Bildschirm erscheint das A-B Symbol. Der definierte Abschnitt wird jetzt endlos wiederholt.
- ▶ Drücken Sie ein drittes Mal A-B, um die Wiederholung der Sequenz zu beenden. Auf dem Bildschirm erscheint Ausgabe A-B AUS.

Bei MP3-CDs ist die REPEAT A-B-Funktion nicht möglich.

Audio- und Untertitelmenü

Sofern auf der DVD vorhanden, sind diese beiden Tasten die schnellste Methode, andere Sprachen auszuwählen.

Beachten Sie jedoch bitte, dass diese Funktion auf vielen DVDs nicht realisiert ist.

Gesprochene Sprache auswählen

- ▶ Drücken Sie AUDIO wiederholt, um eine andere auf der DVD vorhandene Sprache auszuwählen. Die Umstellung erfolgt unmittelbar und braucht nicht bestätigt zu werden.

Neben der gesprochenen Sprache wird ggf. das Tonformat angegeben (z. B. D.D.5.1).

Untertitelsprache auswählen

- ▶ Drücken Sie SUBTITLE wiederholt, um eine andere auf der DVD vorhandene Untertitelsprache auszuwählen. Die Umstellung erfolgt unmittelbar und braucht nicht bestätigt zu werden.
- ▶ Die Einblendung erlischt nach wenigen Sekunden.

Bildfunktionen

Bild vergrößern – ZOOM

- ▶ Drücken Sie die Taste ZOOM. Auf dem Bildschirm erscheint das Symbol des verkleinerten Gesamtbildes mit dem Vergrößerungsfaktor. Das Bild wird mittig vergrößert.
ZOOM einmal drücken: Vergrößerungsfaktor 2x
ZOOM zweimal drücken: Vergrößerungsfaktor 3x
ZOOM dreimal drücken: Vergrößerungsfaktor 4x.

Mit dem vierten ZOOM kehren Sie zur normalen Ansicht zurück.

- ▶ Mit den Navigationstasten können Sie innerhalb des vergrößerten Bilds einen Bildausschnitt wählen.

Kameraposition – ANGLE (nur DVD)

Auf wenigen DVDs sind einzelne Szenen aus verschiedenen Kamerapositionen aufgenommen

- ▶ Drücken Sie die Taste ANGLE, um die Funktion zu aktivieren. Sofern die Szene verschiedene Blickwinkel enthält, wird ein Kamerasymbol sowie der aktuelle Blickwinkel/die Gesamtzahl der Blickwinkel eingeblendet.
- ▶ Drücken Sie ANGLE erneut, um auf die nächste Kameraposition umzuschalten. Nach wenigen Sekunden wechselt das Bild.

MENU und TITLE/PBC

Mit den Tasten TITLE/PBC und MENU rufen Sie die auf der DVD abgelegten Menüs auf.

Mit den Navigationstasten steuern Sie die Punkte in den DVD-Menüs an. Bestätigen Sie jede Auswahl mit ENTER.

Bitte beachten Sie, dass es von der DVD abhängt, welche Menüs bei welchem Aufruf erscheinen. Z. B. besitzen manche DVDs nur ein Menü, das bei beiden Aufrufen erscheint.

PBC-Funktion (nur VCD 2.0)

Einige VCDs des Typs 2.0, die eine Titel-/Kapitelstruktur besitzen, bieten die Möglichkeit des Playback-Controls.

Mit PBC (Taste TITLE/PBC) können Sie die erweiterten Funktionen für Ansteuerung der Titel/Kapitel an- bzw. ausschalten. Mögliche Funktionen sind:

- Direktanwahl von Titel/Kapitel
- SKIP-Funktionen

Bitte beachten Sie, dass es von der VCD abhängt, welche Funktionen genau zur Verfügung stehen.

Audio-CDs und MP3-CDs wiedergeben

Die Wiedergabe von Audio-CDs und MP3-CDs steuern Sie über das Dateimenü, das nach dem Einlegen einer CD oder MP3 erscheint.

- ▶ Legen Sie eine Audio- oder MP3-CD ein. Es erscheint ein Menü.
- ▶ Auf MP3-CDs können die Titel in Ordnern organisiert sein. Falls auf der CD vorhanden, erscheinen auf der linken Seite die obersten Ebenen der Ordner.
- ▶ Wählen Sie den gewünschten Ordner mit den Navigationstasten ▲ ▼ an. Es erscheint auf der rechten Seite der Inhalt des Ordners.
- ▶ Drücken Sie die Taste ▶, um in die Titelliste zu gelangen.
- ▶ Mit den Navigationstasten ▲ ▼ wählen Sie einen Titel an. Alternativ können Sie mit den Zifferntasten die Nummer des gewünschten Titels eingeben.
- ▶ Wählen Sie den gewünschten Titel aus und drücken Sie PLAY/PAUSE um ihn wiederzugeben. Vor dem Titel des aktuell wiedergegebenen Titels erscheint ein Wiedergabesymbol. Weitere Wiedergabefunktionen entsprechen der Beschreibung auf Seite 14 [Wiedergabefunktionen (DVD, VCD, CD, DivX)].
- ▶ Drücken Sie die Navigationstaste ◀, um zurück in die Ordneransicht auf der linken Seite zu gelangen.



Direktanwahl über Zifferntasten

- ▶ Drücken Sie eine Zifferntaste. Auf dem Bildschirm erscheint oben rechts die eingegebene Ziffer. Geben Sie die Nummer des abzuspielenden Titels in einer vierstelligen Ziffernfolge ein (also z. B. 0005, wenn Sie den Titel 5 abspielen wollen). Nach Eingabe der letzten Ziffer spielt der Recorder automatisch den gewählten Titel ab.

JPEG-CDs wiedergeben

Die Wiedergabe von JPEG-CDs steuern Sie über das Dateimenü, das nach dem Einlegen einer JPEG-CD erscheint.

- ▶ Legen Sie eine JPEG-CD ein. Es erscheint das Dateimenü.
- ▶ Auf JPEG-CDs können die Titel in Ordnern organisiert sein. Falls auf der CD vorhanden, erscheinen auf der linken Seite die obersten Ebenen der Ordner.
- ▶ Wählen Sie den gewünschten Ordner mit den Navigationstasten ▲ ▼ an. Es erscheint auf der rechten Seite der Inhalt des Ordners.
- ▶ Drücken Sie die Taste ▶, um in die Titelliste zu gelangen.
- ▶ Mit den Navigationstasten ▲ ▼ wählen Sie einen Titel an. Alternativ können Sie mit den Zifferntasten die Nummer des gewünschten Titels eingeben. Vor dem aktuellen Titel erscheint ein Wiedergabesymbol.
- ▶ Wählen Sie den gewünschten Titel aus und drücken Sie PLAY/PAUSE um ihn wiederzugeben. Vor dem Titel des aktuell wiedergegebenen Titels erscheint ein Wiedergabesymbol.
- ▶ Drücken Sie die Navigationstaste ◀, um zurück in die Ordneransicht auf der linken Seite zu gelangen.

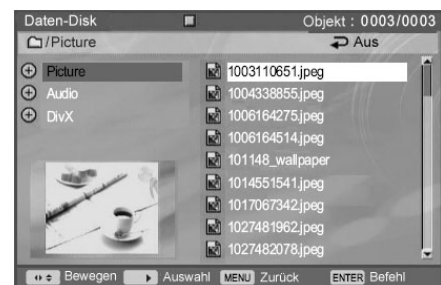

Wiedergabefunktionen einer JPEG-CD

- ▶ Wenn Sie alle Bilder nacheinander abspielen möchten, wählen Sie das erste Bild aus und drücken PLAY/PAUSE. Nach dem letzten Bild erscheint wieder das Menü.
- ▶ Wenn Sie während der Wiedergabe die Taste PLAY/PAUSE erneut drücken, wird die Wiedergabe angehalten und es erscheint ein Pause-Symbol II .
- ▶ Sie können eine Wiedergabeliste der Bilder anlegen wie im nächsten Kapitel „Wiedergabeliste programmieren“ beschrieben.
- ▶ Mit den Pfeiltasten ▲ oder ▼ spiegeln Sie ein Bild um 180°. horizontal bzw. vertikal.
- ▶ Sie können Bilder auf dem Bildschirm vergrößern, indem Sie ZOOM drücken. Den vergrößerten Bildausschnitt können Sie dann mit den Navigationstasten bewegen.
- ▶ Eine Indexseite mit einer Übersicht der Bilder erhalten Sie, wenn sie die Taste STOP drücken. Wählen Sie mit den Navigationstasten das gewünschte Bild aus und drücken ENTER, um es im Vollbildmodus anzuzeigen. Eine Indexseite kann nur im Vollbildmodus angezeigt werden.
- ▶ Im Vollbildmodus können Sie ein Bild mit den Pfeiltasten ◀ oder ▶ um jeweils 90° drehen.

Wiedergabeliste programmieren

Die Programmier-Funktion ermöglicht Ihnen, beliebig viele Titel in einer Liste abzuspielen.

- ▶ Wählen Sie in der Dateiliste mit den Navigationstasten ▲ oder ▼ den ersten gewünschten Titel.
- ▶ Drücken Sie ▶, um den Titel in die Auswahl zu nehmen. Vor dem Titel erscheint ein Haken.
- ▶ Wählen Sie so auch alle weiteren Titel für die programmierte Liste aus.
- ▶ Drücken Sie nach Auswahl der gewünschten Titel die Taste ENTER. Es erscheint ein Untermenü. Wählen Sie hier Wiedergabeliste aus und bestätigen mit ENTER.
- ▶ Die Liste ist jetzt gespeichert.
- ▶ Wenn Sie die Liste abspielen möchten, drücken Sie ENTER und gehen dann auf Wiederg.
- ▶ Drücken Sie während der Wiedergabe ENTER, um die Einträge Löschen und Alle lösch. aufzurufen. Hierüber können Sie einzelne Titel der Liste oder die gesamte Liste löschen.
- ▶ Mit MENÜ rufen Sie die normale Dateiliste wieder auf.

Auf DVD aufnehmen und Aufnahmen bearbeiten

Manuelle Aufnahme

Sie können mit Ihrem DVD-Recorder folgende Diskformate abspielen und beschreiben.

Beschreibbare Formate:

Das Gerät kann DVD+R, DVD-R und DVD+RW, DVD-RW Rohlinge beschreiben.

Lesbare Formate:

Das Gerät kann DVD-Video-, SVCD-, DVD+RW-, DVD+R-, CD-R-, DVD-RW-, DVD-R-, CD-RW-, Audio-CD-, MP3- und JPEG-Formate lesen.

Für die Abspielbarkeit Ihrer beschriebenen DVDs auf anderen DVD-Geräten kann nicht garantiert werden.

Disk formatieren

Um auf einer unbespielten DVD aufzuzeichnen zu können, muss der DVD-Rohling im Laufwerk erst vom Recorder formatiert werden. Dies geschieht automatisch, nachdem die DVD eingelegt wurde und der Recorder mit dem Lesevorgang begonnen hat. Die Formatierung dauert in der Regel etwa 1 Minute.

DVD+RW und DVD+R

DVD+RWs können beschrieben und wieder gelöscht werden, wiederholtes Aufzeichnen und Löschen verschlechtert jedoch die Aufnahmequalität. DVD+R Rohlinge können nur einmal beschrieben werden und es können keine neuen Aufnahmen hinzugefügt werden, nachdem eine DVD+R einmal abgeschlossen wurde.

Eventuell ist es nicht möglich, auf einer DVD+RW aufzunehmen, die bereits Aufnahmen von einem anderen DVD-Recorder oder einem Computer enthält. Sollten Sie trotzdem auf einer DVD+RW aufnehmen können, die von einem anderen Recorder erstellt wurde, so legt Ihr DVD-Recorder das DVD-Menü neu an. Wenn die DVD+RW Daten enthält, die von einem Computer erstellt wurden, so werden diese vom Recorder gelöscht.

Sie können auf der DVD maximal 49 Titel aufnehmen.

Eine manuelle Aufnahme vorbereiten

So nehmen Sie eine manuelle Aufzeichnung vor:

- ▶ Legen Sie eine initialisierte DVD±R oder DVD±RW Disk in den Recorder ein. Nach dem Einlegen einer DVD±R wird diese durch den DVD-/Videorecorder automatisch für eine Aufnahme vorbereitet.
- ▶ Wählen Sie durch wiederholtes Drücken der Taste REC MODE auf der Fernbedienung die gewünschte Aufnahmequalität:
 - HQ: Hohe Qualität, Aufnahmezeit bei einer DVD ca. 1 Stunde;
 - SP: Standard Qualität, Aufnahmezeit bei einer DVD ca. 2 Stunden;
 - EP: Erweiterte Laufzeit, Aufnahmezeit bei einer DVD ca. 4 Stunden;
 - SEP: Sehr lange Laufzeit, Aufnahmezeit bei einer DVD ca. 8 Stunden.
- ▶ Drücken Sie INPUT, um die Eingangsquelle zu wählen, von der Sie aufnehmen möchten:

PRx	für die Aufnahme des Fernsehprogramms, sofern eine Antennenverbindung besteht Wählen Sie den Sender aus, von dem Sie aufnehmen möchten (PR1, PR2, PR3...);
AV1, AV2	für ein Gerät, das über die SCART-Buchsen mit dem DVD-/Videorecorder verbunden ist;
F AV	für ein Gerät, das über die vorderen AV-Anschlüsse (gelb, weiß und rot) mit dem DVD-/Videorecorder verbunden ist;
DV	Für ein Gerät, das über die DV IN-Buchse mit dem DVD-Recorder verbunden.

Wenn Sie einen SAT-Receiver oder einen DVB-T-Receiver einsetzen, müssen Sie den Sender an diesen Geräten wählen.

- ▶ Mit der Taste AUDIO können Sie den Tonkanal von Sendungen, die im Zweikanalton gesendet werden, einstellen.

Aufnehmen

- ▶ Drücken Sie REC auf Ihrer Fernbedienung oder RECORD an der Gerätefront, um mit der Aufnahme zu beginnen.
- ▶ Sie können die Aufnahme mit der Taste PLAY/PAUSE unterbrechen und wieder starten.
- ▶ Wenn Sie die Aufnahme beenden wollen, drücken Sie STOP. Bitte warten Sie ab, bis die Bildschirmanzeige Bitte warten verschwindet. Ihre Aufnahme ist nun beendet.

OneTouch-Aufnahme

Eine OneTouch-Aufnahme ermöglicht die Aufnahme für eine festgelegte Dauer.

- ▶ Folgen Sie den Schritten wie in „Eine manuelle Aufnahme vorbereiten“ im vorigen Kapitel.
- ▶ Um die Aufnahme für eine definierte Länge zu starten, drücken Sie die Taste REC mehrmals. Jeder Druck auf die Taste verlängert die Aufnahmezeit um 30 Minuten. Die Aufnahmezeit wird im Display des Gerätes angezeigt. Die maximale Aufnahmedauer ist jedoch abhängig vom verfügbaren Speicherplatz auf der Disk.
- ▶ Die Aufnahme stoppt automatisch nach Beendigung der gewählten Aufnahmezeit.

Aufnahme anzeigen lassen

- ▶ Drücken Sie DVD auf der Fernbedienung um in den DVD-Modus zu wechseln.
- ▶ Um das Titelménú Ihrer Aufzeichnung am Bildschirm anzeigen zu lassen, drücken Sie PLAY/PAUSE.

Mit jeder Aufnahme speichert Ihr Gerät folgende Informationen:

- Aufnahmedatum und Sendequelle
- Aufnahmezeit und Aufnahmelänge
- Aufnahmemodus und Aufnahmevorschau
- ▶ Wenn sich mehrere Aufnahmen auf der DVD befinden, wählen Sie mit den Navigationstasten die gewünschte Aufnahme aus. Die aktuell selektierte Aufnahme ist gelb umrandet. Drücken Sie PLAY/PAUSE, um Ihre Aufnahme anzusehen. Mit MENU kehren Sie zum Ménú zurück.

Automatische Aufnahme

Mit Ihrem DVD-Recorder können Sie bis zu 16 Aufnahmen vorprogrammieren. Um eine Aufnahme zu programmieren, gehen Sie wie folgt vor:

- ▶ Vergewissern Sie sich, dass die richtige Zeit und das richtige Datum am Gerät eingestellt sind und stellen Sie sie gegebenenfalls unter SETUP > INSTALLATION > Uhr Einstellung neu ein.
- ▶ Legen Sie eine DVD+R oder eine DVD+RW in den Recorder ein. Überprüfen Sie, ob auf der DVD genügend Speicherplatz vorhanden ist.
- ▶ Drücken Sie TIMER an Ihrer Fernbedienung, um das Timer-Ménú aufzurufen.
- ▶ Sie sehen eine Liste mit den vorprogrammierten Aufnahmen, sofern bereits Aufnahmen eingegeben wurden. Wählen Sie mit den Navigationstasten ▲ ▼ einen leeren Speicherplatz aus. Dieser ist mit --- gekennzeichnet.
- ▶ Drücken Sie ENTER, um den Programmplatz zu bearbeiten. Es öffnet sich das Bearbeitungsfeld für den gewählten Programmplatz.

Ziel

- ▶ Wählen Sie mit den Navigationstasten ▲ ▼ das Ziel DVD oder VCR (Videokassette) für die Aufnahme aus und drücken dann ▶, um in das nächste Feld zu gelangen.



Datum für die Aufnahme einstellen

- ▶ Geben Sie mit den Zifferntasten das gewünschte Datum Ihrer Aufnahme ein oder verändern Sie den Eintrag mit den Navigationstasten ▲ ▼.
- ▶ Um zum nächsten Feld zu gelangen, drücken Sie ▶.

Startzeit für die Aufnahme einstellen

- ▶ Geben Sie mit den Zifferntasten die gewünschte Startzeit Ihrer Aufnahme ein oder verändern Sie den Eintrag mit den Navigationstasten ▲ ▼.
- ▶ Um zum nächsten Feld zu gelangen, drücken Sie ▶.

Stopp-Zeit für die Aufnahme einstellen

- ▶ Geben Sie mit den Zifferntasten die gewünschte Endzeit Ihrer Aufnahme ein oder verändern Sie den Eintrag mit den Navigationstasten ▲ ▼.
- ▶ Um zum nächsten Feld zu gelangen, drücken Sie ▶.

Aufnahmequelle definieren

- ▶ Im Feld PR No. wählen Sie mit den Navigationstasten ▲ oder ▼ eine Aufnahmequelle aus.
 - PRx: für die Aufnahme des Fernsehprogrammes, sofern eine Antennenverbindung besteht. Wählen Sie den Sender aus, von dem Sie aufnehmen wollen (PR1, PR2, PR3...);
 - AV1, AV2: für ein Gerät, das über die SCART-Buchsen mit dem DVD-/Videorecorder verbunden ist;
 - F AV: für ein Gerät, das über die vorderen AV-Anschlüsse (gelb, weiß und rot) mit dem DVD-/Videorecorder verbunden ist;
 - DV: Für ein Gerät, das über die DV IN-Buchse mit dem DVD-Recorder verbunden.
- ▶ Um zum nächsten Feld zu gelangen, drücken Sie ▶.

Aufnahmequalität/-modus einstellen

- ▶ Mit den Tasten ▲ oder ▼ können Sie die Aufnahmequalität einstellen:
 - HQ: Hohe Qualität, Aufnahmezeit bei einer DVD ca. 1 Stunde
 - SP: Standard Qualität, Aufnahmezeit bei einer DVD ca. 2 Stunden
 - EP: Erweiterte Laufzeit, Aufnahmezeit bei einer DVD ca. 4 Stunden
 - SEP: Sehr lange Laufzeit, Aufnahmezeit bei einer DVD ca. 8 Stunden
- ▶ Um zum nächsten Feld zu gelangen, drücken Sie ▶.

Aufnahmewiederholung einstellen

- ▶ Mit den Tasten ▲ oder ▼ können Sie einen Aufnahmerrhythmus einstellen. Der Recorder nimmt dann nicht an einem bestimmten Datum auf, sondern übernimmt die Zeiteinstellungen für einen vorgegebenen Aufnahmerrhythmus. Mögliche Aufnahmeeinstellungen sind: Einmal, täglich, wöchentlich, werktags (Montag-Freitag), wochenends (Samstag, Sonntag).

Wenn Sie einen SAT-Receiver oder DVB-T-Receiver benutzen, müssen Sie den Sender an diesen Geräten (nicht am DVD-Recorder) wählen und sicherstellen, dass der Receiver zur gewünschten Uhrzeit eingeschaltet ist. Bitte ziehen Sie dazu die Bedienungsanleitung zu Rate, da viele Receiver ebenfalls eine Aufnahmeprogrammierung besitzen.

Programmierung abschließen

- ▶ Wenn Sie alle Einstellungen vorgenommen haben, drücken Sie ENTER zur Bestätigung. Die Einstellungen werden gespeichert.
- ▶ Schalten Sie das Gerät in den Standby-Modus. Erst bei ausgeschaltetem Gerät ist der Timer aktiviert.
- ▶ Befindet sich das Gerät kurz vor Erreichen der Aufnahmezeit nicht im Standby-Modus, erscheint auf dem Bildschirm eine Meldung. Schalten Sie das Gerät dann in den Standby-Modus

Ist kein Rohling eingelegt oder ist nicht genügend Speicherplatz auf dem Rohling vorhanden, erscheint eine Meldung auf dem Bildschirm. Legen Sie dann ggf. einen neuen Rohling ein.

Der Recorder schaltet sich zur Start-Zeit automatisch ein und beginnt mit der Aufnahme.

Eine programmierte Aufnahme stoppen

Um eine bereits gestartete Aufnahme abzubrechen, drücken Sie während der Aufzeichnung STOP und wechseln Sie mit der Taste DVD in den DVD-Modus. Sie können das Gerät auch in den Standby-Modus schalten, um eine Aufnahme zu beenden.

Eine programmierte Aufnahme ändern, löschen oder deaktivieren

Vor der Aufnahme können Sie den Programmeintrag jederzeit wieder bearbeiten, indem Sie erneut das Timer-Menü aufrufen. Wählen Sie die zu ändernde Aufnahme aus und drücken ENTER. Ein Menü mit den folgenden Optionen wird angezeigt:

- Ändern: hier können Sie die Aufnahmedaten ändern;
- Löschen: die programmierte Aufnahme wird gelöscht;
- Deaktiviert: die programmierte Aufnahme bleibt in der Liste erhalten, wird jedoch bei Erreichen der Zeit nicht ausgeführt. An selber Stelle können Sie eine deaktivierte programmierte Aufnahme zu einem späteren Zeitpunkt wieder aktivieren.



Alle Menüeinträge werden mit den Navigationstasten ausgewählt und mit ENTER bestätigt.

DVD-Aufnahme bearbeiten

- ▶ Legen Sie die DVD ein bzw. stoppen Sie die Wiedergabe; das Menü der DVD erscheint.
- ▶ Wählen Sie eine Aufnahme mit den Navigationstasten aus und drücken Sie ENTER.

Es wird ein Menü mit den Optionen zur Bearbeitung eingeblendet.

Titel wiedergeben

- ▶ Wählen Sie Wiederg. und drücken Sie ENTER, um den ausgewählten Titel wiederzugeben.

Titel löschen

- ▶ Wählen Sie Löschen und drücken ENTER.
- ▶ Es öffnet sich ein Untermenü, in dem Sie auswählen können, ob der gewählte Titel oder alle Titel auf der Disk gelöscht werden sollen.
- ▶ Bestätigen Sie Ihre Auswahl mit ENTER oder drücken MENÜ, um den Vorgang abzubrechen und zum vorigen Menü zurück zu gelangen.

Titel schützen

- ▶ Öffnen Sie den Punkt Geschützt mit ENTER und bestätigen Sie in der anschließenden Frage das Feld mit ENTER. Das Titelsymbol wird mit einem Schloss angezeigt. Der Titel kann jetzt nicht gelöscht und der Titelname kann nicht geändert werden.

Der Eintrag verwandelt sich in Ungeschützt. Um den Titelschutz aufzuheben, gehen Sie ebenso vor.

Bearbeiten

Hier haben Sie die Möglichkeit, dem gewählten Titel einen anderen Namen zu geben, den Titel in zwei Titel zu unterteilen, einen bestimmten Teil herauszuschneiden oder ein Indexbild zu setzen.

Die Funktionen „Aufnahme teilen“ und „Abschnitt löschen“ lassen sich nicht bei den Datenträgern DVD±R durchführen.

Titel umbenennen

- ▶ Wählen Sie Umbenennen, um den gewählten Titel umzubenenen.
- ▶ Drücken Sie ENTER, um den neuen Namen des Titels einzugeben.
- ▶ Dabei wählen Sie mit den Navigationstasten einen Buchstaben, eine Zahl oder ein Zeichen. Sie können unter Seite a, Seite A oder Symbol die Groß- und Kleinbuchstaben aktivieren oder Sonderzeichen auswählen.
Möchten Sie ein Zeichen löschen, wählen Sie Zurück; möchten Sie den gesamten Titel löschen, drücken Sie die Taste CLEAR auf der Fernbedienung.
- ▶ Ist die Eingabe des Textes beendet, wählen Sie Speichern und drücken Sie ENTER, um zu bestätigen.

Aufnahme teilen

- ▶ Wählen Sie Teilen und bestätigen mit ENTER, um eine Aufnahme in zwei Stücke zu teilen.
- ▶ Es erscheinen 3 Bilder. Das obere, große Bild zeigt die aktuelle Aufnahme, das untere, linke den Anfang der ersten, das rechte Bild den Anfang der zweiten Aufnahme, die erstellt werden soll.
- ▶ Sie arbeiten im oberen Bild. Mit den Wiedergabetasten PLAY/PAUSE, ◀ oder ▶ können Sie die Aufnahme wiedergeben, anhalten bzw. schnell vor- und zurück laufen lassen.
- ▶ Ist die Aufnahme an der Stelle angelangt, an der die Teilung vorgenommen werden soll, wählen Sie mit den Navigationstasten Teilen aus und drücken ENTER. Die Aufnahme wird an der aktuellen Stelle geteilt und im unteren rechten Bild erscheint der zweite Titel.
- ▶ Um die Teilung zu speichern, wählen Sie OK und drücken ENTER. Die Aufnahme wird gespeichert.

Abschnitt löschen

- ▶ Wählen Sie A-B löschen und drücken ENTER, um einen definierten Abschnitt aus einer Aufnahme zu löschen (z. B. Werbung).
- ▶ Es erscheinen 3 Bilder. Das obere, große Bild zeigt die aktuelle Aufnahme, das untere linke den Anfangspunkt des Abschnittes, der gelöscht werden soll, das rechte Bild das Ende der Abschnitts, der gelöscht wird.
- ▶ Sie arbeiten im oberen Bild. Mit den Wiedergabetasten PLAY/PAUSE, ◀ oder ▶ können Sie die Aufnahme wiedergeben, anhalten bzw. schnell vor- und zurück laufen lassen.
- ▶ Ist die Aufnahme an der Anfangsstelle angelangt, an der der Abschnitt gelöscht werden soll, wählen Sie mit den Navigationstasten Pkt A setzen aus und drücken ENTER. Der Anfang des zu löschenden Abschnitts wird unten, links im Bild dargestellt.
- ▶ Fahren Sie die Wiedergabe mit den Wiedergabetasten fort, bis Sie an das Ende des Abschnitts gelangen, der gelöscht werden soll und drücken Sie ENTER. Im unteren rechten Bild erscheint das Ende des zu löschenden Abschnitts.
- ▶ Um die Änderungen zu speichern, wählen Sie OK und drücken ENTER. Die Aufnahme wird gespeichert.

Indexbild setzen

Sie können ein Indexbild für jede Aufnahme setzen. Dieses wird als Vorschaubild in der Aufnahmeübersicht angezeigt, um leichter zu erkennen, um welche Aufnahme es sich handelt.

- ▶ Wählen Sie Indexbild setzen aus und bestätigen mit ENTER.
- ▶ Es erscheinen 3 Bilder. Das obere, große Bild zeigt die aktuelle Aufnahme, das untere, linke das aktuelle Indexbild, das rechte Bild das neue Indexbild, das erstellt werden soll.
- ▶ Sie arbeiten im oberen Bild. Mit den Wiedergabetasten PLAY/PAUSE, ◀ oder ▶ können Sie die Aufnahme wiedergeben, anhalten bzw. schnell vor- und zurück laufen lassen.
- ▶ Ist die Aufnahme an der Stelle angelangt, an der das Indexbild gesetzt werden soll, wählen Sie mit den Navigationstasten Indexbild setzen aus drücken ENTER. Im unteren, rechten Bild erscheint das gesetzte Indexbild.
- ▶ Um den Vorgang zu speichern, wählen Sie OK und drücken ENTER. Die Aufnahme wird gespeichert.

Der Videorecorder

Kassette einlegen

Schieben Sie eine Videokassette mit der Bandseite nach vorne (in der Regel markiert durch einen Pfeil) in das Kassettenfach. Die Kassette wird von selbst in die richtige Position gezogen.

Um die Kassette auszuwerfen, drücken Sie EJECT am Gerät oder OPEN/CLOSE auf der Fernbedienung.

VCR-Modus

Standardmäßig befindet sich das Gerät im DVD-Modus. Drücken Sie ggf. die Taste VCR auf der Fernbedienung, um den VCR-Modus einzuschalten. Im Display erscheint VCR-Betrieb aktiviert.

Wiedergabe

- ▶ Um eine Kassette abzuspielen, drücken Sie PLAY/PAUSE.
- ▶ Um die Wiedergabe zu unterbrechen, drücken Sie PLAY/PAUSE. Durch einen erneuten Druck auf PLAY/PAUSE setzen Sie die Wiedergabe fort.
- ▶ Drücken Sie STOP, um die Wiedergabe zu stoppen.

Wenn die Bildqualität nicht zufriedenstellend ist, versuchen Sie, mit den Tasten TRACKING – / + um die Spurlage des Videobandes zu justieren, mehr dazu auf Seite 27.

Wiedergabemenü einblenden – DISPLAY

Drücken Sie die Taste DISPLAY im Videorecorder-Betrieb, um die Wiedergabeleiste einzublenden.

Es erscheint ein Menü mit folgenden Einträgen. Die Anzeige kann je nach Art der Videokassette variieren.

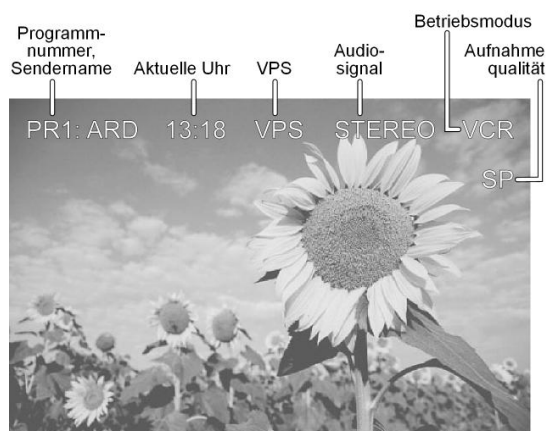

Wiedergabefunktionen

Suchen

Sie können das Band in zwei Geschwindigkeitsstufen vor- und zurückspulen.

- ▶ Wenn Sie während der Wiedergabe die Tasten ◀◀ oder ▶▶ drücken, starten Sie den Bildsuchlauf. Das Bild bleibt eingeblendet und Sie können den Suchlauf verfolgen.
- ▶ Mit PLAY/PAUSE setzen Sie die normale Wiedergabe fort.
- ▶ Wenn Sie das Band in maximaler Geschwindigkeit vor- oder zurückspulen möchten, drücken Sie zunächst STOP und dann die Tasten ◀◀ oder ▶▶.

Zeitlupe

Um das Bild in Zeitlupe vor- oder zurücklaufen zu lassen, gehen Sie wie folgt vor:

- ▶ Drücken Sie während der Wiedergabe die Taste SLOW – oder +.
- ▶ Ein wiederholter Druck auf die entsprechende Taste erhöht die Geschwindigkeit.
- ▶ Um die Wiedergabe in normaler Geschwindigkeit wiederzugeben, drücken Sie PLAY/PAUSE bzw. STOP, um die Wiedergabe zu stoppen.

Zählerstand

Es kann hilfreich sein, eine Stelle auf dem Band zu markieren, wenn Sie z. B. zu einem späteren Zeitpunkt zu dieser Stelle zurückkehren möchten.

- ▶ Beginnen Sie eine Aufnahme oder Wiedergabe
- ▶ An der Stelle, zu der Sie später zurück kehren möchten, drücken Sie die Taste CLEAR auf der Fernbedienung. Der Zählerstand des Bandes wird auf 0:00:00 gesetzt.
- ▶ Fahren Sie mit der Wiedergabe bzw. Aufnahme fort.

Um zur gesetzten Nullstelle (0:00:00) automatisch zurück zu kehren, lesen Sie das Kapitel VCR auf Seite 35.

Tracking

Mit Tracking wird die optimale Ausrichtung des Videobandes bezeichnet, das z. B. Schnee oder Streifen im Bild verhindert.

Automatisches Tracking

Nach dem Einlegen einer Videokassette wird das Band automatisch ausgerichtet. So wird gewährleistet, dass das Bild fehlerfrei und klar dargestellt wird. Außerdem wird das Band nachjustiert, wenn Sie die Bandgeschwindigkeiten (SP, LP) wechseln oder wenn Störungen im Bild auftreten.

Manuelles Tracking

Sollte eine automatische Ausrichtung das Bild einmal nicht optimal ausrichten, so können Sie das Tracking manuell durchführen.

- ▶ Drücken Sie während der Wiedergabe die Tasten TRACKING – oder + auf der Fernbedienung. Tippen Sie so oft auf die Taste, bis sich die Bildqualität verbessert.
- ▶ Verschlechtert sich das Bild zusehends, versuchen Sie eine Ausrichtung in die andere Richtung vorzunehmen, indem Sie die andere der beiden Tracking-Tasten drücken.



Eine Aufnahme, die mit einem unzureichenden Videosignal aufgenommen wurde, lässt sich durch das Tracking nicht verbessern.

Auf Videokassette aufnehmen

Manuelle Aufnahme

So nehmen Sie eine manuelle Aufzeichnung vor:

- ▶ Legen Sie eine Videokassette in den Recorder ein. Vergewissern Sie sich, dass das Band zurück gespult ist bzw. ausreichend freies Band für die Aufnahme zur Verfügung steht.
- ▶ Wählen Sie durch wiederholtes Drücken der Taste REC MODE auf der Fernbedienung die gewünschte Aufnahmequalität:
SP: Standard Qualität, Aufnahmezeit bei einer Kassette des Typs E-180 ca. 3 Stunden;
LP: Erweiterte Laufzeit, Aufnahmezeit bei einer Kassette des Typs E-180 ca. 6 Stunden;
- ▶ Drücken Sie INPUT, um die Eingangsquelle zu wählen, von der Sie aufnehmen möchten:
 - PRx für die Aufnahme des Fernsehprogrammes, sofern eine Antennenverbindung besteht
Wählen Sie den Sender aus, von dem Sie aufnehmen möchten (PR 1, PR 2, PR 3...);
 - AV 1, AV 2 für ein Gerät, das über die SCART-Buchsen mit dem DVD-/Videorecorder verbunden ist;
 - F AV für ein Gerät, das über die vorderen AV-Anschlüsse (gelb, weiß und rot) mit dem DVD-/Videorecorder verbunden ist;
 - DV Für ein Gerät, das über die DV IN-Buchse mit dem DVD-Recorder verbunden.

Wenn Sie einen SAT-Receiver oder einen DVB-T-Receiver einsetzen, müssen Sie den Sender an diesen Geräten wählen.

- ▶ Mit der Taste AUDIO können Sie den Tonkanal von Sendungen, die im Zweikanalton gesendet werden, einstellen.

Aufnehmen

- ▶ Drücken Sie REC auf Ihrer Fernbedienung oder an der Gerätefront, um mit der Aufnahme zu beginnen.
- ▶ Sie können die Aufnahme mit der Taste PLAY/PAUSE unterbrechen und fortfahren.
- ▶ Wenn Sie die Aufnahme beenden wollen, drücken Sie STOP. Ihre Aufnahme ist nun beendet.

OneTouch-Aufnahme

Eine OneTouch-Aufnahme ermöglicht die Aufnahme für eine festgelegte Dauer.

- ▶ Um die Aufnahme für eine definierte Länge zu starten, drücken Sie die Taste REC mehrmals. Jeder Druck auf die Taste verlängert die Aufnahmezeit um 30 Minuten. Die Aufnahmezeit wird im Display des Gerätes angezeigt. Die maximale Aufnahmedauer ist jedoch abhängig vom verfügbaren Speicherplatz auf der Disk.
- ▶ Die Aufnahme stoppt automatisch nach Beendigung der gewählten Aufnahmezeit.

Automatische Aufnahme

Mit Ihrem DVD-/Videorecorder können Sie bis zu 16 Aufnahmen vorprogrammieren. Um eine Aufnahme zu programmieren, gehen Sie wie folgt vor:

- ▶ Vergewissern Sie sich, dass die richtige Zeit und das richtige Datum am Gerät eingestellt sind und stellen Sie sie gegebenenfalls unter SETUP > INSTALLATION > Uhr Einstellung neu ein.
- ▶ Legen Sie eine Videokassette in den Recorder ein. Überprüfen Sie, ob auf der Kassette genügend freies Band vorhanden ist.



- ▶ Drücken Sie TIMER an Ihrer Fernbedienung, um das Timer-Menü aufzurufen.
- ▶ Sie sehen eine Liste mit den vorprogrammierten Aufnahmen, sofern bereits Aufnahmen eingegeben wurden. Wählen Sie mit den Navigationstasten ▲ ▼ einen leeren Speicherplatz aus. Dieser ist mit --- gekennzeichnet.
- ▶ Drücken Sie ENTER, um den Programmplatz zu bearbeiten. Es öffnet sich das Bearbeitungsfeld für den gewählten Programmplatz.

Ziel

- ▶ Wählen Sie mit den Navigationstasten ▲ ▼ das Ziel VCR für die Aufnahme aus und drücken dann ▶, um in das nächste Feld zu gelangen.

Datum für die Aufnahme einstellen

- ▶ Geben Sie mit den Zifferntasten das gewünschte Datum Ihrer Aufnahme ein oder verändern Sie den Eintrag mit den Navigationstasten ▲ ▼.
- ▶ Um zum nächsten Feld zu gelangen, drücken Sie ▶.

Startzeit für die Aufnahme einstellen

- ▶ Geben Sie mit den Zifferntasten die gewünschte Startzeit Ihrer Aufnahme ein oder verändern Sie den Eintrag mit den Navigationstasten ▲ ▼.
- ▶ Um zum nächsten Feld zu gelangen, drücken Sie ▶.

Stopp-Zeit für die Aufnahme einstellen

- ▶ Geben Sie mit den Zifferntasten die gewünschte Endzeit Ihrer Aufnahme ein oder verändern Sie den Eintrag mit den Navigationstasten ▲ ▼.
- ▶ Um zum nächsten Feld zu gelangen, drücken Sie ▶.

Aufnahmequelle definieren

- ▶ Im Feld PR No. wählen Sie mit den Navigationstasten ▲ oder ▼ eine Aufnahmequelle aus.
 - PRx: für die Aufnahme des Fernsehprogrammes, sofern eine Antennenverbindung besteht. Wählen Sie den Sender aus, von dem Sie aufnehmen wollen (PR1, PR2, PR3...);
 - AV1, AV2: für ein Gerät, das über die SCART-Buchsen mit dem DVD-/Videorecorder verbunden ist;
 - F AV: für ein Gerät, das über die vorderen AV-Anschlüsse (gelb, weiß und rot) mit dem DVD-/Videorecorder verbunden ist;
 - DV: Für ein Gerät, das über die DV IN-Buchse mit dem DVD-Recorder verbunden.
- ▶ Um zum nächsten Feld zu gelangen, drücken Sie ▶.

Aufnahmequalität/-modus einstellen

- ▶ Mit den Tasten ▲ oder ▼ können Sie die Aufnahmequalität einstellen:
 - SP: Standard Qualität, Aufnahmezeit bei einer Kassette des Typs E-180 ca. 3 Stunden
 - LP: Erweiterte Laufzeit, Aufnahmezeit bei Kassette des Typs E-180 ca. 6 Stunden
- ▶ Um zum nächsten Feld zu gelangen, drücken Sie ▶.

Aufnahmewiederholung einstellen

- ▶ Mit den Tasten ▲ oder ▼ können Sie einen Aufnahmerythmus einstellen. Der Recorder nimmt dann nicht an einem bestimmten Datum auf, sondern übernimmt die Zeiteinstellungen für einen vorgegebenen Aufnahmerythmus. Mögliche Aufnahmeeinstellungen sind: Einmal, täglich, wöchentlich, werktags (Montag-Freitag), wochenends (Samstag, Sonntag).

Wenn Sie einen SAT-Receiver oder DVB-T-Receiver benutzen, müssen Sie den Sender an diesen Geräten (nicht am DVD-/Videorecorder) wählen und sicherstellen, dass der Receiver zur gewünschten Uhrzeit

eingeschaltet ist. Bitte ziehen Sie dazu die Bedienungsanleitung des Receivers zu Rate, da viele Receiver ebenfalls eine Aufnahmeprogrammierung besitzen.

Programmierung abschließen

- ▶ Wenn Sie alle Einstellungen vorgenommen haben, drücken Sie ENTER zur Bestätigung. Die Einstellungen werden gespeichert.
- ▶ Schalten Sie das Gerät in den Standby-Modus. Erst bei ausgeschaltetem Gerät ist der Timer aktiviert.

Ist keine Kassette eingelegt, erscheint eine Meldung auf dem Bildschirm. Legen Sie dann ggf. eine neue Kassette ein.

Der Recorder schaltet sich nun zur Start-Zeit automatisch ein und beginnt mit der Aufnahme.

Eine programmierte Aufnahme stoppen

Um eine bereits gestartete Aufnahme abzubrechen, drücken Sie während der Aufzeichnung STOP. Sie können das Gerät auch in den Standby-Modus schalten, um eine Aufnahme zu beenden.

Eine programmierte Aufnahme ändern, löschen oder deaktivieren

Vor der Aufnahme können Sie den Programmeintrag jederzeit wieder bearbeiten, indem Sie erneut das Timer-Menü aufrufen. Wählen Sie die zu ändernde Aufnahme aus und drücken ENTER. Ein Menü mit den folgenden Optionen wird angezeigt:



- Ändern: hier können Sie die Aufnahmedaten ändern;
- Löschen: die programmierte Aufnahme wird gelöscht;
- Deaktiviert: die programmierte Aufnahme bleibt in der Liste erhalten, wird jedoch bei Erreichen der Zeit nicht ausgeführt. An selber Stelle können Sie eine deaktivierte programmierte Aufnahme zu einem späteren Zeitpunkt wieder aktivieren.

Alle Menüeinträge werden mit den Navigationstasten ausgewählt und mit ENTER bestätigt.

DivX-/USB-Wiedergabe

Sie können die Wiedergabe auch von einem USB-Stick durchführen, der am USB-Anschluss an der Vorderseite des Gerätes angeschlossen ist. Zudem unterstützt der DVD-Player die Wiedergabe des DivX-Formats. Dabei unterscheiden sich die Funktionen nicht von denen der DVD-Wiedergabe, beschrieben ab Seite 14.

Allerdings kann es je nach Datei vorkommen, dass nicht alle Funktionen unterstützt werden.

Unterstützte DivX-Formate

Unterstützte Dateiformate	.avi, .divx
Untertitelformate	.srt, .smi, .mbsub, .svsub, .ssa, .txt Die Dateigröße für DivX-Untertitel ist auf 128 KB begrenzt.
Bitrate	max. 4 Mbps
Unterstützte Frames	30, 25, 24, 12, 8
Auflösung	Mindestens 200 x 100 bis maximal 720 x 640
Abspielbare Tonformate	DTS, MPEG I Layer III, MPEG II, LPCM, WMA, AC-3

Je nach Art der DVD oder des Brennmodus kann es vorkommen, dass trotz der o. g. Voraussetzungen einige Datenträger nicht wiedergegeben werden können.

Kopierfunktionen

Sie können den Inhalt einer DVD auf eine VHS-Kassette oder umgekehrt kopieren. So können Sie Videoaufnahmen für jemanden anfertigen, der keinen DVD-Player besitzt oder um den Inhalt von VHS-Kassetten auf eine DVD archivieren.



Datenträger, die kopiergeschützt sind, können nicht kopiert werden. Es verboten, kopiergeschützte Inhalte zu vervielfältigen.

Kopieren von DVD auf eine VHS-Kassette

- ▶ Legen Sie die DVD ein, die Sie kopieren möchten.
- ▶ Legen Sie ein leeres Videoband ein.
- ▶ Finden Sie mithilfe der Tasten PLAY/PAUSE, ◀ oder ▶ die Stelle auf der DVD, die Sie kopieren möchten. Drücken Sie dann STOP.
- ▶ Drücken Sie die Taste VCR<DVD an der Vorderseite des Gerätes.
- ▶ Im folgenden Menü wählen Sie mit den Navigationstasten ▲ oder ▼ den Aufnahmemodus SP oder LP aus.
- ▶ Drücken Sie ENTER auf der Fernbedienung oder drücken Sie VCR<DVD am Gerät um das Kopieren zu beginnen.
- ▶ Das Bild der DVD wird zur Kontrolle wiedergegeben. Ist die Aufnahme abgeschlossen, drücken Sie STOP.

Erweitertes Bearbeiten

Sie können die Aufnahme vorübergehend mit PLAY/PAUSE anhalten und die DVD mit ◀ oder ▶ an eine andere Stelle spulen oder mit ⏮ oder ⏭ ein anderes Kapitel anwählen. Sie können den Aufnahmemodus mit der Taste VCR<DVD ändern. Um die Aufnahme fortzuführen, drücken Sie VCR<DVD erneut.

Kopieren von einer VHS-Kassette auf eine DVD

- ▶ Legen Sie die VHS-Kassette ein, die Sie kopieren möchten.
- ▶ Legen Sie eine leere DVD±R oder ±RW ein.
- ▶ Finden Sie mithilfe der Tasten PLAY/PAUSE, ◀ oder ▶ die Stelle auf der Kassette, die Sie kopieren möchten. Drücken Sie dann STOP.
- ▶ Drücken Sie die Taste VCR>DVD an der Vorderseite des Gerätes.
- ▶ Im folgenden Menü wählen Sie mit den Navigationstasten ▲ oder ▼ den Aufnahmemodus HQ (Hohe Qualität), SP, EP oder SEP (Lange Aufnahmedauer) aus.
- ▶ Drücken Sie ENTER auf der Fernbedienung oder drücken Sie VCR>DVD am Gerät um das Kopieren zu beginnen.
- ▶ Das Bild der Videokassette wird zur Kontrolle wiedergegeben. Ist die Aufnahme abgeschlossen, drücken Sie STOP.

Erweitertes Bearbeiten

Sie können die Aufnahme vorübergehend mit PLAY/PAUSE anhalten und die VHS-Kassette mit ◀ oder ▶ an eine andere Stelle spulen. Um die Aufnahme fortzuführen, drücken Sie VCR>DVD erneut.

Einstellungen im SETUP-Menü

Im SETUP-Menü, das Sie über die Taste SETUP aufrufen, nehmen Sie alle Einstellungen vor. Das SETUP-Menü umfasst die Menüs Installation, Aufzeichnung, Sprache, Voreinstellungen, System, Disk.

- ▶ Mit den Pfeiltasten ▲ oder ▼ wählen Sie ein Menü aus.
- ▶ Mit den Pfeiltasten ◀ und ▶ wechseln Sie zwischen der linken, der mittleren und der rechten Seite des Menüs.
- ▶ Um eine Auswahl zu bestätigen, drücken Sie ENTER.

Alle Navigationsmöglichkeiten in einem aktuellen Menü sind am unteren Menürand dargestellt.

Mit MENÜ kommen Sie zum vorigen Schritt zurück, mit SETUP können Sie das SETUP an jeder Stelle schließen.

Das Untermenü Disk kann nur aufgerufen werden, wenn sich eine DVD±R oder DVD±RW im Recorder befindet.

Setup „Installation“

Nachdem der automatische Suchlauf beendet ist, haben Sie die Möglichkeit, die Programmbelegung nachträglich zu ändern bzw. Ihrem Fernsehgerät anzupassen.



Bitte beachten Sie, dass alle im Menü Installation verfügbaren Sendersuchläufe über das integrierte Empfangsteil durchgeführt werden und eine angeschlossene Antenne voraussetzen. Wenn Sie einen SAT- oder DVB-T-Receiver angeschlossen haben, können Sie diese Funktionen nicht nutzen, sondern müssen den Sendersuchlauf am Receiver durchführen.

Manuelle Einstellung

Unter Manuelle Einstellung können Sie einen Sender gezielt suchen und eigene Einstellungen vornehmen. Dieser Schritt ist nur für fortgeschrittene Nutzer geeignet.

- ▶ Im Punkt Standard wählen Sie mit den Navigationstasten ◀ oder ▶ den Fernsehstandard aus.
- ▶ Mit Empfang können Sie auswählen, ob der Sender über eine Dachantenne (Aerial) oder über Kabelanschluss (Cable) gesucht werden soll.
- ▶ Unter Auto-Suchlauf führen Sie die Sendersuche durch. Drücken Sie ◀ oder ▶, um die Suche rückwärts oder vorwärts zu starten. Nachdem ein Sender gefunden wurde, hält der Suchlauf an und zeigt das Fernsehbild an.
- ▶ Ist der Empfang beeinträchtigt, können Sie manuell durch die Feinabstimmung den Empfang verbessern. Dies geschieht durch die Navigationstasten ◀ oder ▶, in der Regel wird jedoch nachdem ein Sender gefunden wird, die Feinabstimmung automatisch eingestellt.
- ▶ Wenn Sie einen Decoder mit verschlüsselten Programmen am Anschluss EURO AV2 angeschlossen haben, schalten Sie die Funktion Decoder mit ◀ oder ▶ ein (On).
- ▶ Ist der gewünschte Sender gefunden und korrekt eingestellt, können Sie den Sender speichern. Wählen Sie unter Kan. Speichern mithilfe von ◀ oder ▶ einen Programmplatz.
- ▶ Zusätzlich können Sie unter Programmname einen Sendernamen eintragen. Drücken Sie ◀ oder ▶, um den Texteingabemodus zu starten:
Dabei wählen Sie mit den Navigationstasten einen Buchstaben, eine Zahl oder ein Zeichen. Sie können unter Seite a, Seite A oder Symbol die Groß- und Kleinbuchstaben aktivieren oder Sonderzeichen auswählen.
Möchten Sie ein Zeichen löschen, wählen Sie Zurück; möchten Sie den gesamten Titel löschen, drücken Sie die Taste CLEAR auf der Fernbedienung.
Ist die Eingabe des Textes abgeschlossen, wählen Sie Speichern und bestätigen mit ENTER.
- ▶ Um die manuelle Sendersuche komplett abzuschließen, drücken Sie ENTER.

Automatischer Suchlauf

Wählen Sie diese Funktion, um einen automatischen Suchlauf durchzuführen. Dabei werden alle verfügbaren Frequenzen durchsucht.

Die gefundenen Sender werden automatisch in der Senderliste des DVD-/Videorecorders gespeichert.

Uhr Einstellung

Hier können Sie Zeit und Datum einstellen, wie im Abschnitt Zeit und Datum einstellen, beschrieben. Dies ist notwendig, wenn Sie Aufnahmen programmieren möchten.

Kanäle einstellen

- ▶ Bewegen Sie den Cursorbalken mit den Navigationstasten ▲ oder ▼ über den Programmplatz, den Sie einstellen wollen. Der Sender erscheint im Hintergrund.
- ▶ Mit der ENTER öffnen Sie ein Untermenü mit den folgenden Optionen:

Oben	Wählen Sie diesen Punkt aus und drücken ENTER, um den ausgewählten Sender um einen Platz nach oben zu verschieben.
Unten	Wählen Sie diesen Punkt aus und drücken ENTER, um den ausgewählten Sender um einen Platz nach unten zu verschieben.
Ändern	Wählen Sie diesen Punkt aus und drücken ENTER, um den Sender umzubenennen. Die Vorgehensweise bei der Eingabe von Zeichen sehen Sie unter Manuelle Einstellung auf Seite 32.
Löschen	Wählen Sie diesen Punkt aus und drücken ENTER, um den ausgewählten Sender aus der Programmliste zu löschen.

Setup „Aufzeichnung“

VCR Qualität / DVD Qualität

In diesem Eintrag können Sie die Qualität der nächsten Aufzeichnung einstellen. Sie können zwischen fünf möglichen Aufnahmegeschwindigkeiten bzw. -qualitäten wählen, wobei eine höhere Bildqualität eine geringere Aufnahmekapazität bedeutet:



- | | |
|-----------------------|------------------------------------|
| HQ (High Quality) | höchste Bildqualität (nur DVD); |
| SP (Standard Play) | sehr gute Bildqualität; |
| LP (Long Play) | gute Bildqualität (nur VCR); |
| EP (Extended Play) | bessere Bildqualität (nur DVD); |
| SLP (Super Long Play) | akzeptable Bildqualität (nur DVD). |

- ▶ Wählen Sie ein Aufnahmeformat aus und bestätigen Sie mit ENTER.
Die Einstellung wird gespeichert und bei der nächsten Aufnahme verwendet.

Kapitelmarkierung

Sie haben die Möglichkeit, eine Aufnahme automatisch in Kapitel zu unterteilen. Dies erleichtert die Übersicht bei der Wiedergabe.

- | | |
|---------|--|
| Aus: | Es werden keine Kapitel automatisch angelegt; |
| 5 Min: | Es werden im Abstand von 5 Minuten Kapitelmarken gesetzt; |
| 10 Min: | Es werden im Abstand von 10 Minuten Kapitelmarken gesetzt; |
| 15 Min: | Es werden im Abstand von 15 Minuten Kapitelmarken gesetzt; |
| 20 Min: | Es werden im Abstand von 20 Minuten Kapitelmarken gesetzt. |

Setup „Sprache“

Wählen Sie in OSD-Sprache die Sprachdarstellung des Bildschirmmenüs und unter Menü Sprache die bevorzugte Sprache für DVD-Menüs. Außerdem können Sie die bevorzugten Sprachen für die Tonwiedergabe von DVDs und die Untertitelsprache angeben.



Bitte beachten Sie, dass bei einigen DVDs möglicherweise nicht die von Ihnen gewünschte Sprache zur Verfügung steht.

Setup „Voreinstellungen“

Video

Unter Video stellen Sie das Bildformat und die Videoausgabeoptionen ein.



TV Format

- 4:3 LB: Wählen Sie diese Einstellung zur Anzeige eines Filmes im 16:9-Format auf einem herkömmlichen Fernseher im 4:3-Format. Das Bild wird mit schwarzen Balken am unteren und oberen Bildrand dargestellt.
- 4:3 PS: Wählen Sie diese Einstellung, um Sendungen im üblichen 4:3-Format auf einem 4:3-Fernsehgerät darzustellen. Sendungen im 16:9-Format werden ohne störende Balken im Vollbild dargestellt, allerdings werden die Seitenränder des Bildes beschnitten.
- 16:9: Wählen Sie diese Einstellung zur Ausgabe auf einem Breitbildfernseher im 16:9-Format.

Video Ausgang

Wenn Sie an einem digitalen Bildausgang (z. B. HDMI) ein Gerät angeschlossen haben, stellen Sie hier die Ausgabeauflösung ein. Die Auflösung muss hierbei mit der Auflösung übereinstimmen, die das angeschlossene Gerät unterstützt.

Ist ein analoges Gerät angeschlossen (z. B. über einen Scart-Anschluss), stellen Sie die Option auf RGB 576i.

Ton

Im Tonmenü stellen Sie die digitalen Tonausgänge und die Art des Tonsignals ein.

Digitaler Ausgang

- Bitstream: Der DVD-/Videorecorder gibt die Rohdaten des DTS-Tons aus (Standardeinstellung).
- PCM: Wählen Sie PCM, wenn eine Verbindung zu einem digitalen Verstärker/ Receiver besteht. Ihr Recorder überträgt durch das PCM-Signal dieselben Audio-Formate, die auf der Disk abgelegt sind. Zusätzlich wird ein Audio-Signal über die Links-/Rechts-Anschlüsse ausgegeben

Dynamik

Das Dolby-Digital-Tonformat unterstützt eine Dynamik-Einstellung, mit der Sie den Lautstärke-Unterschied zwischen leisen und lauten Passagen einstellen können. Sie können hier die Optionen Voll, Mitte und Aus wählen.

Elterliche Kontrolle

Einige DVDs und CDs sind mit Verschlüsselungssignalen kodiert. DVDs können dadurch in acht verschiedene Freigabeklassen unterteilt sein. Die Zuordnung einer DVD zu einer Freigabeklasse hängt davon ab, welcher Länder-Code eingestellt ist (siehe unten, Abschnitt „Länder-Code“).

Zu Ihrer Orientierung führen wir hier die Freigabeklassen auf, die die Motion Picture Association etabliert hat:

- 1 Kinderschutz: auch für kleine Kinder geeignet;
- 2 G: für alle Altersgruppe;
- 3 PG: elterliche Aufsicht empfohlen;
- 4 PG 13: elterliche Aufsicht strengstens empfohlen, einige Szenen für Jugendliche unter 13 nicht geeignet;
- 5 PG-R: für Jugendliche unter 17 elterliche Aufsicht empfohlen;
- 6 R: für Jugendliche unter 17 elterliche Aufsicht strengstens empfohlen;
- 7 NC 17: nicht für Jugendliche unter 17 Jahren;
- 8 Erwachsene: nur für Erwachsene.

Wurde eine DVD z. B. mit der Freigabeklasse 7 oder 8 (Erwachsene) kodiert und Sie haben eine der Freigabeklassen 1 bis 6 eingestellt, so erfolgt eine Meldung und es muss das Passwort eingegeben werden. Es können auch nur Teile der DVD, das heißt bestimmte Filmszenen, mit einer Freigabeklasse oder verschiedenen Freigabeklassen kodiert sein.

Passwort ändern

Hier können Sie das werkseitige Passwort ändern.

- ▶ Öffnen Sie den Änderungsdialog mit ENTER.
- ▶ Geben Sie das alte Passwort ein (das werkseitige Passwort lautet: 3308).
- ▶ Geben Sie mit den Zifferntasten die vier Ziffern für das neue Passwort ein.
- ▶ Geben Sie das neue Passwort noch einmal ein.
- ▶ Bestätigen Sie nach Eingabe der Daten mit ENTER. Das neue Passwort ist gespeichert.

Um eine falsch eingegebene Ziffer zu korrigieren, drücken Sie CLEAR.

Autom. Einstellungen

Automatische Uhrzeit

Definieren Sie, ob die Uhrzeit vom DVD-/Videorecorder automatisch eingestellt werden soll. Diese Funktion ist nur möglich, wenn ein Antennensignal über das integrierte Empfangsteil anliegt.

VPS/PDC

Definieren Sie, ob der DVD-/Videorecorder das VPS-Signal, das von einigen Sendern ausgestrahlt wird, nutzen soll. Dies dient bei Programmänderungen einer genaueren Aufnahmezeit.



Das VPS-Signal wird nicht von allen Sendern ausgestrahlt. Daher ist bei vielen Sendungen, die über eine programmierte Aufnahme aufgezeichnet werden, lediglich die Uhrzeit maßgebend. Wenn Sie einen SAT- oder DVB-T-Receiver angeschlossen haben, werden VPS-Signale grundsätzlich nicht übertragen.

VCR

Dieser Menüpunkt ist nur bei einer eingelegter Videokassette und aktiviertem Videorecorder-Modus möglich.

Indexmarken, die automatisch bei der Aufnahme gesetzt werden (siehe Kapitelmarkierung), können hier gesucht werden.

- ▶ Wählen Sie Index +, um eine Videokassette zum nächsten Indexeintrag vorzuspulen;
- ▶ Wählen Sie Index -, um eine Videokassette zum vorherigen Indexeintrag zurück zu spulen;
- ▶ Mit Suche 0-Position wird die Kassette auf die 0-Position gespult.

Setup „System“

System Info

Mit System-Info erhalten Sie Informationen über die gespeicherte Software-Version auf dem Gerät. Diese Information ist in der Regel nur für Techniker notwendig.



DivX VOD

In diesem Menüpunkt ist der DivX-Registrierungscode hinterlegt, den Sie benötigen, um das Video-On-Demand Angebot auf der DivX-Homepage (www.divx.com/vod) und von diversen anderen Anbietern nutzen zu können. Video-On-Demand Dateien sind zumeist Videofilme, die von Internetseiten gegen eine Gebühr herunter geladen werden. Um diese Filme mit Ihrem DVD-Player abspielen zu können, müssen Sie zuerst ein Benutzerkonto auf der DivX-Homepage einrichten und den Registrierungscode Ihres DVD-Players angeben, um das Gerät anzumelden. Für jedes weitere DVD-Gerät, das DivX unterstützt, ist eine weitere Anmeldung erforderlich. Für nähere Informationen lesen Sie bitte auf der DivX-Homepage nach. Der Registrierungscode wird nur benötigt, wenn Sie Video-On-Demand Dateien auf Ihren PC herunter geladen haben und die anschließend gebrannte CD/DVD in Ihrem DVD-Player abspielen wollen. Für herkömmliche DivX-Dateien, die nicht Video-On-Demand-Dateien sind, ist der Registrierungscode nicht erforderlich.

Werkseinstellung

Hier können Sie das Gerät auf die Werkseinstellungen zurücksetzen. Bitte beachten Sie, dass anschließend automatisch die vier Schritte zur Einrichtung des Geräts wie nach dem Erstbetrieb durchgeführt werden; siehe Seite 13.

- ▶ Um die Werkseinstellung einzurichten, bestätigen Sie mit ENTER.
- ▶ Im folgenden Dialog gehen Sie auf das Feld OK und drücken ENTER. Mit MENÜ brechen Sie den Vorgang ab.

Für die folgenden vier Schritte lesen Sie bitte ab Menüsprache und Land einstellen, nach.

Bitte beachten Sie, dass ein neu vergebenes Passwort auch nach der Zurückstellung auf die Werkseinstellung erhalten bleibt.

SETUP „DISK“

Dieser Menüpunkt ist nur bei einem eingelegtem CD-/DVD-Rohling anwählbar.

Format

DVDs oder CDs, die noch keine Daten enthalten, werden beim ersten Einlegen vom DVD-/Videorecorder automatisch formatiert und damit für eine Aufnahme vorbereitet. Geschieht dies nicht, können Sie den Datenträger hier manuell formatieren.

Außerdem haben Sie die Möglichkeit, bereits beschriebene Datenträger zu formatieren. Alle Daten, die sich auf einer DVD oder CD befinden, werden gelöscht.

Finalisieren

Dieser Menüpunkt ist nur bei einem eingelegtem DVD-Rohling (DVD+R) anwählbar.

Bestätigen Sie den Eintrag mit ENTER, um eine Aufnahme auf einer CD-R oder DVD±R abzuschließen, damit Sie sie auch auf anderen DVD-Playern abspielen können. Sie werden aufgefordert, Ihre Eingabe mit ENTER zu bestätigen. Beachten Sie bitte, dass eine einmal abgeschlossene DVD danach nicht mehr beschrieben werden kann.

DVD±RW können nicht finalisiert werden und sind in der Regel auf anderen DVD-Geräten abspielbar.



Geschützt

Um unbeabsichtigte Aufnahmen auf einer DVD zu vermeiden, können Sie die DVD schützen und so vor weiteren Aufnahmen sichern. Dieser Vorgang lässt sich rückgängig machen, sodass nach dem Entfernen des Schutzes wieder Aufnahmen möglich sind.

Etikett

Jede DVD kann mit einem Namen benannt werden. Dieser ist frei wählbar. Gehen Sie dazu wie folgt vor:

- ▶ Wählen Sie den Eintrag **Geschützt** und drücken Sie **ENTER**.
- ▶ Ein Dialogfeld öffnet sich. Wechseln Sie auf **OK** und drücken **ENTER**, um den Texteingabemodus zu starten:
Dabei wählen Sie mit den Navigationstasten einen Buchstaben, eine Zahl oder ein Zeichen. Sie können unter **Seite a**, **Seite A** oder **Symbol** die Groß- und Kleinbuchstaben aktivieren oder Sonderzeichen auswählen.
Möchten Sie ein Zeichen löschen, wählen Sie **Zurück**; möchten Sie den gesamten Titel löschen, drücken Sie die Taste **CLEAR** auf der Fernbedienung.
Ist die Eingabe des Textes abgeschlossen, wählen Sie **Speichern** und bestätigen mit **ENTER**.

Disk Info

Im Menü **Disk Info** erhalten Sie folgende Informationen über die aktuell eingelegte Disk:

- **Etikett:** Der oben eingegebene Name wird angezeigt,
- **Titelnr.:** Die Anzahl der auf dem Datenträger aufgenommenen Titel wird angezeigt,
- **Media:** Die Art der DVD oder der CD wird angezeigt (z. B. DVD+RW),
- **Status:** Zeigt an, ob der Datenträger beschreibbar, finalisiert oder geschützt ist,
- **Lücke:** Zeigt an, wieviel Speicherplatz auf der Disk bereits belegt ist (z. B. 290/4400MB),
- **Rest:** Angabe des noch freien Speicherplatzes mit der aktuellen Aufnahmequalität in Minuten.

Wenn Störungen auftreten

Sollten Störungen auftreten, prüfen Sie bitte zunächst, ob Sie das Problem selbst beheben können. Die folgende Übersicht kann Ihnen dabei helfen.



Versuchen Sie auf keinen Fall, das Gerät selbst zu reparieren. Wenn eine Reparatur notwendig ist, wenden Sie sich bitte an unser Service-Center oder eine andere geeignete Fachwerkstatt.

Störung

Mögliche Ursache / Maßnahme

ALLGEMEIN

Keine Standby-Anzeige

- Prüfen Sie den Netzanschluss: Sitzt der Stecker fest in der Steckdose?

Keine Funktion

- Drücken Sie STANDBY/ON an der Fernbedienung oder am Gerät. Falls das Gerät durch ein Gewitter, eine statische Aufladung oder einen anderen externen Faktor gestört ist, versuchen Sie folgendes Vorgehen: Drücken Sie STANDBY/ON am Gerät (Standby-Modus). Ziehen Sie dann das Netzkabel und stecken es wieder ein.

Die Disk läuft nicht an, obwohl PLAY/PAUSE gedrückt ist, oder stoppt sofort wieder

- Ist die Disk mit der beschrifteten Seite nach oben eingelegt? Prüfen Sie, ob die Disk beschädigt ist, indem Sie eine andere Disk einlegen. Falls die Disk verschmutzt ist, wischen Sie sie mit einem weichen, trockenen Tuch von der Mitte zum Rand vorsichtig ab. Ist eine andere als die abspielbaren Diskarten DVD, VCD oder CD eingelegt?
- Bei kommerziellen DVDs: Hat die DVD den richtigen Regionalcode (2)?
- Es hat sich Kondenswasser gebildet; geben Sie dem Gerät ein bis zwei Stunden Zeit zum Trocknen.

Das Gerät reagiert nicht auf die Fernbedienung

- Prüfen Sie, ob die Batterien verbraucht oder falsch eingelegt sind. Entfernen Sie eventuelle Hindernisse zwischen dem Infrarotsender der Fernbedienung und dem Sensor am Gerät.
- Sind Sie eventuell zu weit (mehr als 7 m) vom Gerät entfernt?

Kein Bild

- Sind die Kabelverbindung zwischen DVD-Player und Fernseher richtig vorgenommen und einwandfrei?
- Ist der Fernseher eingeschaltet?
- Haben Sie am Fernseher den Video-Kanal gewählt? Ist die richtige Funktion (DVD) gewählt?
- Ist der richtige Video-Ausgang am DVD-Player gewählt?
- Muss eventuell der Sendersuchlauf neu durchgeführt werden?

Verzerrtes Bild

- Kontrollieren Sie, ob die DVD verschmutzt ist und wischen Sie sie ggf. mit einem weichen, trockenen Tuch von der Mitte zum Rand vorsichtig ab. Kleine Bildstörungen sind keine Fehlfunktionen.

- | | |
|---|--|
| <p>Sehr verzerrtes Bild
Keine Farbe im Bild
Schlechtes Bild</p> | <ul style="list-style-type: none"> • Die Norm Ihrer DVD stimmt eventuell nicht mit der Norm Ihres Fernsehers überein (NTSC/PAL). • Es ist ein Video-Ausgangssignal eingestellt, das der Fernseher nicht unterstützt (NTSC/PAL). |
| <p>Falsches Bildformat (4:3, 16:9)</p> | <ul style="list-style-type: none"> • Prüfen Sie im SETUP-Menü > Voreinstellungen > Video, ob das gewählte Format dem Fernsehgerät entspricht. |
| <p>Kein Ton</p> | <ul style="list-style-type: none"> • Ist eventuell die Stummschaltung des TV eingeschaltet? • Überprüfen Sie Ihre Audio-Verbindungen. • Falsche Audio-Ausgangseinstellungen (SETUP > Voreinstellungen > Ton). • Die DVD-Wiedergabe befindet sich im Schnell- oder Langsamlauf. |
| <p>Zu leiser Ton</p> | <ul style="list-style-type: none"> • Prüfen Sie die Audio-Einstellungen im SETUP-Menü: Ist das richtige Tonformat gewählt? Sind die Lautsprecher richtig eingestellt? |

DVD-SPEZIFISCH

- | | |
|---|--|
| <p>Falsche Sprache
falsche Untertitelsprache</p> | <ul style="list-style-type: none"> • Ändern Sie die Spracheinstellung im SETUP-Menü (Sprache > Untertitelsprache) oder über die Taste SUBTITLE oder im DVD-Menü (Taste MENU oder TITLE). Prüfen Sie auf dem DVD-Cover oder im DVD-Menü, ob die gewünschte Sprache auf der DVD existiert. |
| <p>Keine SKIP-Funktion möglich</p> | <ul style="list-style-type: none"> • Einige DVDs haben Titel/Kapitel, für die die SKIP-Funktion gesperrt ist. |
| <p>Die Kameraposition kann nicht geändert werden.</p> | <ul style="list-style-type: none"> • Verschiedene Kamerapositionen sind nur auf wenigen Disks, und in der Regel nur für einige ausgewählte Szenen, auf einer DVD vorhanden. |
| <p>Sie haben das Passwort vergessen.</p> | <ul style="list-style-type: none"> • Verwenden Sie das werksseitige Passwort 3308. |

AUFNAHMEN

- | | |
|--|---|
| <p>Eine aufgenommene DVD kann nicht auf einem anderen DVD-Player wiedergegeben werden.</p> | <ul style="list-style-type: none"> • Die DVD+R wurde nach der Aufnahme nicht abgeschlossen. |
| <p>Ein aufgenommenes Kapitel wird auf einem anderen DVD-Player nicht angezeigt:</p> | <ul style="list-style-type: none"> • Die DVD wurde nicht kompatibel gemacht (DVD Abschießen). |
| <p>Aufnahmen funktionieren nicht.</p> | <ul style="list-style-type: none"> • Es ist keine Disk eingelegt; die Disk ist schreibgeschützt. • Die Disk hat nicht das richtige Format (DVD+R oder DVD+RW). • Die Disk beinhaltet bereits 49 Titel. • Es wird zur programmierten Zeit eine andere Aufnahme durchgeführt. |

- Die programmierte Zeit liegt in der Vergangenheit.
 - Alle 16 Speicherplätze für die Aufnahme sind belegt.
 - Die gewählte Quelle gibt kein Signal ab.
- Die DVD-Timer-Aufnahme hat nicht funktioniert
- Das Gerät war eingeschaltet. Zur Timer-Aufnahme muss das Gerät im Standby-Modus sein.
- Keine Aufnahme auf Kassette.
- Der Aufnahmeschutz an der Kassette wurde entfernt. Nehmen Sie eine andere Kassette oder überkleben Sie den Aufnahmeschutz mit einem Stück Klebeband.
- Die VCR-Wiedergabe ist stark verschneit.
- Die Videoköpfe sind verschmutzt. Reinigen Sie die Videoköpfe mit einer Reinigungskassette.

FERNBEDIENUNG

- Funktioniert nicht.
- Keine Batterien eingelegt oder die Batterien sind verbraucht.
 - Die Fernbedienung ist nicht auf den Recorder gerichtet.

Technische Daten

Spannungsversorgung	AC 230 V ~ 50 Hz
Leistungsaufnahme	< 26 W
Standby-Stromaufnahme	< 5 W
Batterien für Fernbedienung	2 X 1.5V R03 / LR03 TYPE AAA
Farbfernsehsystem	PAL
Videosystem	VHS
Anschlüsse	Eingänge: Antenneneingang 75 Ω , Video In, Audio In, DV In (IEEE 1394), USB 2.0 In/Out Ausgänge: Video Out (Composite, RGB), Component Video Out (Progressive Scan), S-Video Out, Audio Out (analog, digital), HDMI video/audio out (HDMI Standard, Type A)
Wiedergabe-Formate	VHS-Videokassette; DVD (Digital Versatile Disk), DVD+R, DVD+RW, DVD-R, DVD-RW; DivX, MPEG4, Xvid kompatibel; VCD, SVCD, CD-Audio; CD-R, CD-RW, JPEG-CD, MP3-CD
Aufnahmezeiten (DVD)	HQ (ca. 1 Std.), SP (ca. 2 Std.), EP (ca. 4 Std.), SEP (ca. 8 Std.)
Aufnahmezeiten (VCR)	SP (ca. 3 Std. mit Kassette E-180), LP (ca. 6 Std. mit Kassette E-180)
Aufnahme-Formate	VHS-Videokassette; DVD \pm R; DVD \pm RW
Laserleistung	DVD-Player/-Recorder: Laser Klasse 1 Fernbedienung: Laser Klasse 1
Einsatzbereich	5°C bis 35°C / 5% bis 90% rel. Luftfeuchte, nicht kondensierend
Abmessungen (BxHxT)	ca. 430 x 92 x 312 mm
Gewicht	ca. 4,9 kg

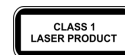

Das Gerät entspricht den Anforderungen der EMV-Richtlinie 2004/108/EG sowie der Niederspannungsrichtlinie 2006/95/EG.

Es besteht keine Garantie dafür, dass eine mit Ihrem DVD-Recorder erstellte DVD+R oder DVD+RW auch auf einem anderen DVD-Player abspielbar ist. Lesen Sie eventuell im Handbuch des anderen DVD-Players nach und vergewissern Sie sich, dass das Gerät auch DVD+R und DVD+RW Formate abspielen kann.

Wenn Sie Audio-CDs verwenden, achten Sie auf den Aufdruck  COMPACT disc DIGITAL AUDIO

Bitte beachten Sie: Es gibt heute viele, zum Teil nicht standardisierte CD-Aufnahmeverfahren und Kopierschutzverfahren, sowie unterschiedliche CD-R- und CD-RW-Rohlinge. Darum kann es in Einzelfällen zu Einlesefehlern oder -Verzögerungen kommen. Dies ist kein Defekt des Geräts.

Technische Änderungen vorbehalten!

Entsorgung

Verpackung



Nicht mehr benötigte Verpackungen und Packhilfsmittel sind recyclingfähig und sollten grundsätzlich der Wiederverwertung zugeführt werden.

Gerät



Werfen Sie das Gerät am Ende seiner Lebenszeit keinesfalls in den normalen Hausmüll!
Erkundigen Sie sich bei Ihrer Stadt- oder Gemeindeverwaltung nach Möglichkeiten einer umwelt- und sachgerechten Entsorgung des Gerätes.

Batterien



Verbrauchte Batterien gehören nicht in den Hausmüll! Die Batterien und Akkus müssen umweltgerecht bei einer Sammelstelle für Altbatterien abgegeben werden.

MEDION®

MTC - Medion Technologie Center
Freiherr-vom-Stein-Straße 131
45473 Mülheim / Ruhr
Hotline: 01805 - 633 633

Fax: 01805 - 665 566

... 0180call

(0,14 Euro/Minute aus dem deutschen Festnetz
der Telekom, abweichende Mobilfunknetzpreise möglich.)

Servicebereich der Homepage:
www.medion.de/service

www.medion.de