

MEDION®

Bedienungsanleitung



Smart-TV

MEDION® LIFE®

P13225 (MD 31425) / P14026 (MD 31426) / P14327 (MD 31427)

Inhalt

1.	Informationen zu dieser Bedienungsanleitung	4
1.1.	Zeichenerklärung.....	4
1.2.	Bestimmungsgemäßer Gebrauch.....	5
2.	Lieferumfang	5
3.	Sicherheitshinweise	6
3.1.	Betriebsicherheit.....	6
3.2.	Aufstellungsort	7
3.3.	Umgebungstemperatur	8
3.4.	Reparatur	8
3.5.	Sicherheit beim Anschließen.....	9
3.6.	Umgang mit Batterien	10
4.	EU - Konformitätsinformation	11
5.	Geräteübersicht	12
5.1.	Vorderseite	12
5.2.	Rückseite und rechte Seite	14
5.3.	Fernbedienung	15
6.	Inbetriebnahme	17
6.1.	Auspacken	17
6.2.	Montage	18
6.3.	Batterien in die Fernbedienung einlegen	19
6.4.	Antenne anschließen.....	19
6.5.	Stromversorgung anschließen.....	19
6.6.	Smart-TV ein- und ausschalten	19
6.7.	Sendersuche nach dem ersten Einschalten	20
6.8.	Verwendung der Multimedia-Anschlüsse	24
7.	Bedienung	26
7.1.	Programmauswahl	26
7.2.	Toneinstellungen	26
7.3.	Bildeinstellungen	26
7.4.	Infos anzeigen lassen.....	27
7.5.	Favoritenlisten öffnen	27
7.6.	Quelle wählen	28
7.7.	Wireless Display	28
8.	Videotext	29
8.1.	Die Bedienung des Videotexts	29
9.	Über das On-Screen-Display-Menü (OSD-Menü)	30
9.1.	Im Menü navigieren.....	30
10.	Menüsystem im Detail.....	30
10.1.	Menü Startseite	30
10.2.	Menü Quellen.....	38
10.3.	Menü Suche	38
10.4.	Menü Einstellungen	39
10.5.	Menü TV	60
10.6.	Menü Medienbrowser.....	64
11.	HbbTV-System	66
12.	MEDION® Life Remote App	66
13.	Datenschutz MEDION® Smart TV.....	68
14.	Problembehebung	69

14.1.	Benötigen Sie weitere Unterstützung?	71
14.2.	Pixelfehler bei Smart-TVs.....	71
15.	Reinigung	72
16.	Lagerung bei Nichtbenutzung	72
17.	Entsorgung.....	73
18.	Technische Daten.....	74
19.	Produktdatenblatt.....	76
19.1.	Informationen zu Markenzeichen.....	77
20.	Serviceinformationen	78
21.	Impressum.....	80
22.	Datenschutzerklärung	81
23.	Index	82

1. Informationen zu dieser Bedienungsanleitung



Vielen Dank, dass Sie sich für unser Produkt entschieden haben. Wir wünschen Ihnen viel Freude mit dem Gerät.





Lesen Sie vor Inbetriebnahme die Sicherheitshinweise aufmerksam durch. Beachten Sie die Warnungen auf dem Gerät und in der Bedienungsanleitung.

Bewahren Sie die Bedienungsanleitung immer in Reichweite auf. Wenn Sie das Gerät verkaufen oder weitergeben, händigen Sie unbedingt auch diese Bedienungsanleitung aus, da sie ein wesentlicher Bestandteil des Produktes ist.

1.1. Zeichenerklärung

Ist ein Textabschnitt mit einem der nachfolgenden Warnsymbole gekennzeichnet, muss die im Text beschriebene Gefahr vermieden werden, um den dort beschriebenen, möglichen Konsequenzen vorzubeugen.

	GEFAHR! Warnung vor unmittelbarer Lebensgefahr!
	WARNUNG! Warnung vor möglicher Lebensgefahr und/oder schweren irreversiblen Verletzungen!
	VORSICHT! Warnung vor möglichen mittleren und oder leichten Verletzungen!
	HINWEIS! Hinweise beachten, um Sachschäden zu vermeiden!
	Weiterführende Informationen für den Gebrauch des Gerätes!
	Hinweise in der Bedienungsanleitung beachten!
	Bedingt durch den 5 GHz-Frequenzbereich der verwendeten Wireless LAN Lösung ist der Gebrauch in den EU-Ländern nur innerhalb von Gebäuden gestattet.
	WARNUNG! Warnung vor Gefahr durch elektrischen Schlag!
	WARNUNG! Warnung vor Gefahr durch hohe Lautstärke!
•	Aufzählungspunkt / Information über Ereignisse während der Bedienung
▶	Auszuführende Handlungsanweisung

	Konformitätserklärung (siehe Kapitel „EU - Konformitätsinformation“): Mit diesem Symbol markierte Produkte erfüllen die Anforderungen der EU-Richtlinien.
	Schutzklasse II Elektrogeräte der Schutzklasse II sind Elektrogeräte die durchgehend doppelte und/oder verstärkte Isolierung besitzen und keine Anschlussmöglichkeiten für einen Schutzleiter haben. Das Gehäuse eines isolierstoffumschlossenen Elektrogerätes der Schutzklasse II kann teilweise oder vollständig die zusätzliche oder verstärkte Isolierung bilden.
	Symbol für Gleichstrom
	Symbol für Wechselstrom

1.2. Bestimmungsgemäßer Gebrauch

Dies ist ein Gerät der Unterhaltungselektronik und ist auch für Multimediaanwendungen geeignet. Dieses Gerät dient zum Empfang und zur Wiedergabe von Fernsehprogrammen. Die unterschiedlichen Anschlussmöglichkeiten ermöglichen eine zusätzliche Erweiterung der Empfangs- und Wiedergabequellen (Receiver, DVD-Player, DVD-Recorder, Videorecorder, PC etc.). Ihr Gerät bietet Ihnen vielfältige Möglichkeiten der Nutzung.

Das Gerät ist nur für den privaten und nicht für den industriellen/kommerziellen Gebrauch bestimmt.

- Bitte beachten Sie, dass im Falle des nicht bestimmungsgemäßen Gebrauchs die Haftung erlischt.
- Bauen Sie das Gerät nicht ohne unsere Zustimmung um und verwenden Sie keine nicht von uns genehmigten oder gelieferten Zusatzgeräte.
- Verwenden Sie nur von uns gelieferte oder genehmigte Ersatz- und Zubehörteile.
- Beachten Sie alle Informationen in dieser Bedienungsanleitung, insbesondere die Sicherheitshinweise. Jede andere Bedienung gilt als nicht bestimmungsgemäß und kann zu Personen- oder Sachschäden führen.
- Nutzen Sie das Gerät nicht unter extremen Umgebungsbedingungen.
- Dieses Gerät ist nur für den Gebrauch in trockenen Innenräumen geeignet.
- Dieses Gerät ist nicht als Datenmonitor für Büroarbeitsplätze geeignet.

2. Lieferumfang

Bitte überprüfen Sie die Vollständigkeit der Lieferung und benachrichtigen Sie uns innerhalb von 14 Tagen nach dem Kauf, falls die Lieferung nicht komplett ist.

Mit dem von Ihnen erworbenen Produkt haben Sie erhalten:

- Smart-TV
- Fernbedienung (RC1822) inkl. 2 Batterien Typ LR03 (AAA) 1,5V
- Standfüße inkl. Befestigungsschrauben
- Dokumentation



GEFAHR!
Erstickungsgefahr!

Verpackungsfolien können verschluckt oder unsachgemäß benutzt werden, daher besteht Erstickungsgefahr!

- Halten Sie das Verpackungsmaterial, wie z.B. Folien oder Plastikbeutel von Kindern fern.

3. Sicherheitshinweise

3.1. Betriebssicherheit

- Überprüfen Sie das Gerät vor der ersten Verwendung nach Schäden. Ein defektes oder beschädigtes Gerät darf nicht in Betrieb genommen werden.
- Dieses Gerät kann von Kindern ab 8 Jahren und darüber sowie von Personen mit verringerten physischen, sensorischen oder mentalen Fähigkeiten oder Mangel an Erfahrung und Wissen benutzt werden, wenn sie beaufsichtigt werden oder bezüglich des sicheren Gebrauchs des Gerätes unterwiesen wurden und die daraus resultierenden Gefahren verstanden haben.
- Kinder dürfen nicht mit dem Gerät spielen. Reinigung und Benutzer-Wartung dürfen nicht von Kindern ohne Beaufsichtigung durchgeführt werden.



GEFAHR!

Erstickungsgefahr!

Verpackungsmaterial ist kein Spielzeug! Verpackungsfolien können verschluckt oder unsachgemäß benutzt werden, daher besteht Erstickungsgefahr!

- Halten Sie das Verpackungsmaterial, wie z.B. Folien oder Plastikbeutel von Kindern fern.



GEFAHR!

Stromschlaggefahr!

Gefahr eines elektrischen Schlages, Kurzschluss- und Brandgefahr!

- Öffnen Sie niemals das Gehäuse des Smart-TVs und führen Sie keine Gegenstände durch die Schlitze und Öffnungen ins Innere des Smart-TVs ein.



WARNUNG!

Überhitzung! Brandgefahr!

Überhitzung kann Beschädigungen des Smart-TVs und Brandgefahr zur Folge haben!

- Schlitze und Öffnungen des TV-Geräts dienen der Belüftung. Decken Sie diese Öffnungen nicht, z. B. mit Zeitungen, Tischdecken, Vorhängen etc., ab.
- Üben Sie keinen Druck auf das Display aus. Es besteht die Gefahr, dass das Glas des Bildschirms bricht.
- Die Fernbedienung besitzt eine Infrarot-Diode der Klasse 1. Betrachten Sie die LED nicht mit optischen Geräten.



VORSICHT!

Verletzungsgefahr!

Bei gebrochenem Display besteht Verletzungsgefahr!

- Berühren Sie nicht das Display mit den Fingern oder mit kantigen Gegenständen, um Beschädigungen zu vermeiden.
- Packen Sie mit Schutzhandschuhen die geborstenen Teile ein.
- Waschen Sie anschließend Ihre Hände mit Seife, da nicht auszuschließen ist, dass Chemikalien austreten können.
- Senden Sie die Bruchteile zur fachgerechten Entsorgung an Ihr Service Center.
- Trennen Sie das Gerät im Notfall sofort vom Netz und benutzen Sie es erst wieder, wenn es durch eine befähigte Person oder den Kundendienst geprüft wurde. Eine Notsituation liegt u. a. dann vor, wenn z. B. Rauch oder ungewöhnliche Geräusche aus dem Gerät kommen, Wasser eingedrungen ist, das Netzkabel oder das Gehäuse beschädigt ist.

Wenden Sie sich an den Kundendienst, wenn:

- das Netzkabel angeschmort oder beschädigt ist
- Flüssigkeit in das Gerät eingedrungen ist
- das Gerät nicht ordnungsgemäß funktioniert
- das Gerät gestürzt, oder das Gehäuse beschädigt ist
- Rauch aus dem Gerät aufsteigt

3.2. Aufstellungsort

- Die Wandmontage des TV-Gerätes darf eine Höhe von 2 m nicht überschreiten. Das Gerät muss an feste Oberflächen wie Zement oder Beton montiert werden.
- Stellen Sie das TV-Gerät auf eine ebene, feste Oberfläche. Einige aggressive Möbellecke können die Gummifüße des Gerätes angreifen.
- Neue Geräte können in den ersten Betriebsstunden einen typischen, unvermeidlichen aber völlig ungefährlichen Geruch abgeben, der im Laufe der Zeit immer mehr abnimmt. Um der Geruchsbildung entgegenzuwirken, empfehlen wir Ihnen, den Raum regelmäßig zu lüften. Wir haben bei der Entwicklung dieses Produktes Sorge dafür getragen, dass geltende Grenzwerte deutlich unterschritten werden.
- Halten Sie Ihren Smart-TV und alle angeschlossenen Geräte von Feuchtigkeit fern und vermeiden Sie Staub, Hitze und direkte Sonneneinstrahlung. Das Nichtbeachten dieser Hinweise kann zu Störungen oder zur Beschädigung des Smart-TVs führen.
- Betreiben Sie Ihr Gerät nicht im Freien, da äußere Einflüsse wie Regen, Schnee etc. das Gerät beschädigen könnten.
- Das Gerät darf nicht Tropf- oder Spritzwasser ausgesetzt werden. Stellen Sie keine mit Flüssigkeit gefüllten Gefäße (Vasen oder ähnliches) auf oder in die Nähe des Gerätes. Das Gefäß kann umkippen und die Flüssigkeit kann die elektrische Sicherheit beeinträchtigen.



HINWEIS!

Beschädigungsgefahr!

Bei Kerzen und anderen offenen Flammen besteht Verletzungsgefahr.

- Halten Sie Kerzen und andere offene Flammen zu jeder Zeit von diesem Produkt fern, um das Ausbreiten von Feuer zu verhindern.
- Achten Sie auf genügend große Abstände in der Schrankwand. Halten Sie einen Mindestabstand von 10 cm rund um das Gerät zur ausreichenden Belüftung ein.
- Vermeiden Sie Blendwirkungen, Spiegelungen und zu starke Hell-Dunkel-Kontraste, um Ihre Augen zu schonen.
- Der optimale Betrachtungsabstand beträgt 3 mal die Bildschirmdiagonale.



GEFAHR!

Verletzungsgefahr! Lebensgefahr!

Stellen Sie ihr TV-Gerät nur auf stabile Untergründe. Umstürzende Fernsehgeräte können zu ernsthaften Verletzungen und zum Tod führen. Viele Verletzungen, speziell bei Kindern, können vermieden werden, indem folgende Vorsichtsmaßnahmen getroffen werden.

- Betreiben Sie alle Komponenten auf einer stabilen, ebenen und vibrationsfreien Unterlage, um Stürze des Smart-TVs zu vermeiden.
- Benutzen Sie nur die mit dem TV-Gerät mitgelieferten Standfüße und Schrauben.
- Benutzen Sie nur Möbel, die ein sicheres Aufstellen des TV-Gerätes gewährleisten.
- Achten Sie darauf, dass das TV-Gerät nicht über die Kanten des Möbels hinausragt.

-
- Stellen Sie das TV-Gerät nicht auf hoch aufgehängte Möbel, wie z. B. Hängeschränke oder Regale, ohne beides, Möbel und TV-Gerät, sicher und stabil zu befestigen. Achten Sie hier auf die korrekte Montage der Möbel und überschreiten Sie nicht deren maximale Traglast.
 - Legen Sie keine Decken oder Ähnliches unter das TV-Gerät, um einen sicheren Stand zu gewährleisten.
 - Weisen Sie Kinder auf die Gefahren hin, die durch das Klettern auf Möbel bestehen, wenn Sie versuchen an das TV-Gerät oder dessen Bedienelemente zu gelangen.

Wenn Sie Ihr TV-Gerät einlagern oder umsetzen, beachten Sie ebenfalls die oben genannten Sicherheitshinweise.

3.3. Umgebungstemperatur

- Das Gerät kann bei einer Umgebungstemperatur von +5 °C bis +35 °C und bei einer relativen Luftfeuchtigkeit von 20 % - 85 % (nicht kondensierend) betrieben werden.
- Im ausgeschalteten Zustand kann der Smart-TV bei -20 °C bis +60 °C gelagert werden.
- Wahren Sie mindestens einen Meter Abstand von hochfrequenten und magnetischen Störquellen (Fernsehgerät, Lautsprecherboxen, Mobiltelefon usw.), um Funktionsstörungen zu vermeiden.
- Ziehen Sie während eines Unwetters oder wenn das Gerät für längere Zeit nicht benutzt wird den Stecker aus der Steckdose und das Antennenkabel aus der Antennenbuchse.



HINWEIS!

Beschädigungsgefahr!

Bei großen Temperatur- oder Feuchtigkeitsschwankungen kann es durch Kondensation zur Feuchtigkeitsbildung innerhalb des Smart-TVs kommen, die einen elektrischen Kurzschluss verursachen kann.

- Warten Sie nach einem Transport des Smart-TVs solange mit der Inbetriebnahme, bis das Gerät die Umgebungstemperatur angenommen hat.

3.4. Reparatur

- Überlassen Sie die Reparatur Ihres Smart-TVs ausschließlich qualifiziertem Fachpersonal.
- Im Falle einer notwendigen Reparatur wenden Sie sich ausschließlich an unsere autorisierten Servicepartner.
- Stellen Sie sicher, dass bei Ersatzteilen nur die vom Hersteller angegebenen benutzt werden. Die Benutzung von unpassenden Ersatzteilen kann zur Beschädigung des Gerätes oder zur Gefahr eines Brandes führen.

3.5. Sicherheit beim Anschließen

3.5.1. Stromversorgung

- Auch im deaktivierten Zustand sind Teile des Gerätes unter Spannung. Um die Stromversorgung zu Ihrem Smart-TV zu unterbrechen oder das Gerät gänzlich von Spannung frei zu schalten, trennen Sie das Gerät vollständig vom Stromnetz. Ziehen Sie hierfür den Netzstecker aus der Steckdose.



GEFAHR!

Stromschlaggefahr!

Bei geöffnetem Gehäuse besteht Lebensgefahr durch elektrischen Schlag!

■ Öffnen Sie nicht das Gehäuse des Geräts. Es enthält keine zu wartenden Teile.

- Betreiben Sie den Smart-TV nur an geerdeten Steckdosen mit 220 - 240 V ~ 50 Hz. Wenn Sie sich der Stromversorgung am Aufstellort nicht sicher sind, fragen Sie bei Ihrem Energieversorger nach.
- Die Steckdose muss immer leicht erreichbar sein, um den Netzstecker in einer Notsituation schnell aus der Steckdose ziehen zu können.
- Um die Stromversorgung zu Ihrem TV-Gerät zu unterbrechen, ziehen Sie den Netzstecker aus der Steckdose.
- Wir empfehlen zur zusätzlichen Sicherheit die Verwendung eines Überspannungsschutzes, um Ihren Smart-TV vor Beschädigung durch Spannungsspitzen oder Blitzschlag aus dem Stromnetz zu schützen.
- Verlegen Sie die Kabel so, dass niemand darauf treten oder darüber stolpern kann.
- Stellen Sie keine Gegenstände auf die Kabel, da diese sonst beschädigt werden könnten.
- Berühren Sie den Stecker nicht mit nassen Händen.
- Fassen Sie den Stecker immer am Gehäuse an und ziehen Sie ihn niemals am Kabel aus der Steckdose.
- Beachten Sie, dass das TV-Gerät auch im Standby-Betrieb weiterhin Strom verbraucht (siehe hierzu den Standby-Stromverbrauch im Kapitel „Produktdatenblatt“).



Sollte sich das Gerät im USB Modus (Mediaplayer), im optionalen HbbTV Modus oder im optionalen LAN/WLAN Betrieb (Mediaplayer/Portal) durch eine elektrische Entladung abschalten und wieder neu starten, kann es den letzten Betriebszustand nicht selbstständig wiederherstellen. Bitte starten Sie die entsprechenden Medien oder Anwendungen erneut.

Die zuletzt getroffenen Benutzereinstellungen könnten durch eine statische Entladung, die ein Abschalten des TV verursacht, ggf. nicht wieder hergestellt werden, da diese erst 5 Minuten nach einem Programmwechsel abgespeichert werden.



Alle Multimediageräte, die an die entsprechenden Anschlüsse des TV-Gerätes angeschlossen werden, müssen den Anforderungen der Niederspannungsrichtlinie entsprechen.

3.6. Umgang mit Batterien



WARNUNG!

Explosionsgefahr!

Batterien können brennbare Stoffe enthalten und auslaufen, sich stark erhitzen, entzünden oder gar explodieren.

- Vermeiden Sie unsachgemäße Behandlung, um Schäden für Ihr Gerät und Ihre Gesundheit zu vermeiden.

Befolgen Sie unbedingt folgende Hinweise:

- Halten Sie Kinder von Batterien fern.
Sollten Batterien verschluckt worden sein, suchen Sie sofort einen Arzt auf.
- Laden Sie Batterien niemals auf (es sei denn, dies ist ausdrücklich angegeben).
- Entladen Sie die Batterien niemals durch hohe Leistungsabgabe.
- Schließen Sie die Batterien niemals kurz.
- Setzen Sie Batterien niemals übermäßiger Wärme wie durch Sonnenschein, Feuer oder dergleichen aus!
- Zerlegen oder verformen Sie die Batterien nicht.
Ihre Hände oder Finger könnten verletzt werden oder Batterieflüssigkeit könnte in Ihre Augen oder auf Ihre Haut gelangen. Sollte dies passieren, spülen Sie die entsprechenden Stellen mit einer großen Menge klaren Wassers und suchen Sie sofort einen Arzt auf.
- Vermeiden Sie starke Stöße und Erschütterungen.
- Vertauschen Sie niemals die Polarität.
- Achten Sie darauf, dass die Pole Plus (+) und Minus (-) korrekt eingesetzt sind, um Kurzschlüsse zu vermeiden.
- Vermischen Sie keine neuen und alten Batterien oder Batterien unterschiedlichen Typs. Dies könnte bei Ihrer Fernbedienung zu Fehlfunktionen führen. Darüber hinaus würde sich die schwächere Batterie zu stark entladen.
- Entfernen Sie verbrauchte Batterien sofort aus der Fernbedienung. Bei leeren Batterien besteht erhöhte Auslaufgefahr.
- Entfernen Sie die Batterien aus der Fernbedienung, wenn diese über einen längeren Zeitraum nicht benutzt wird.
- Ersetzen Sie alle verbrauchten Batterien Fernbedienung gleichzeitig mit neuen Batterien des gleichen Typs.
- Isolieren Sie die Kontakte der Batterien mit einem Klebestreifen, wenn Sie Batterien lagern oder entsorgen wollen.
- Bei Bedarf reinigen Sie die Batterie- und Gerätekontakte vor dem Einlegen.
- Tragen Sie bei ausgelaufenen Batterien Schutzhandschuhe und reinigen Sie die Kontakte gründlich.

4. EU - Konformitätsinformation

Hiermit erklärt Medion AG, dass sich dieses Gerät in Übereinstimmung mit den grundlegenden Anforderungen und den übrigen einschlägigen Bestimmungen befindet und alle in der EU erforderlichen Richtlinien erfüllt:

- Funkanlagenrichtlinie 2014/53/EU
- Öko-Design Richtlinie 2009/125/EG
- RoHS-Richtlinie 2011/65/EU

Die vollständige EU-Konformitätserklärung kann unter www.medion.com/conformity heruntergeladen werden.



Bedingt durch den 5 GHz-Frequenzbereich der eingebauten Wireless LAN Lösung ist der Gebrauch in den EU-Ländern (s. Tabelle) nur innerhalb von Gebäuden gestattet.

				
AT	BE	BG	CZ	DK
EE	FR	DE	IS	IE
IT	EL	ES	CY	LV
LI	LT	LU	HU	MT
NL	NO	PL	PT	RO
SI	SK	TR	FI	SE
CH	UK	HR		

AT = Österreich, BE = Belgien, CZ = Tschechien, DK = Dänemark, EE = Estland, FR = Frankreich, DE = Deutschland, IS = Island, IE = Irland, IT = Italien, EL = Griechenland, ES = Spanien, CY = Zypern, LV = Lettland, LT = Litauen, LU = Luxemburg, HU = Ungarn, MT = Malta, NL = Niederlande, NO = Norwegen, PL = Polen, PT = Portugal, RO = Rumänien, SI = Slovenien, SK = Slowakei, TR = Türkei, FI = Finnland, SE = Schweden, CH = Schweiz, UK = Vereintes Königreich, HR = Kroatien

5. Geräteübersicht

5.1. Vorderseite

MD 31425:

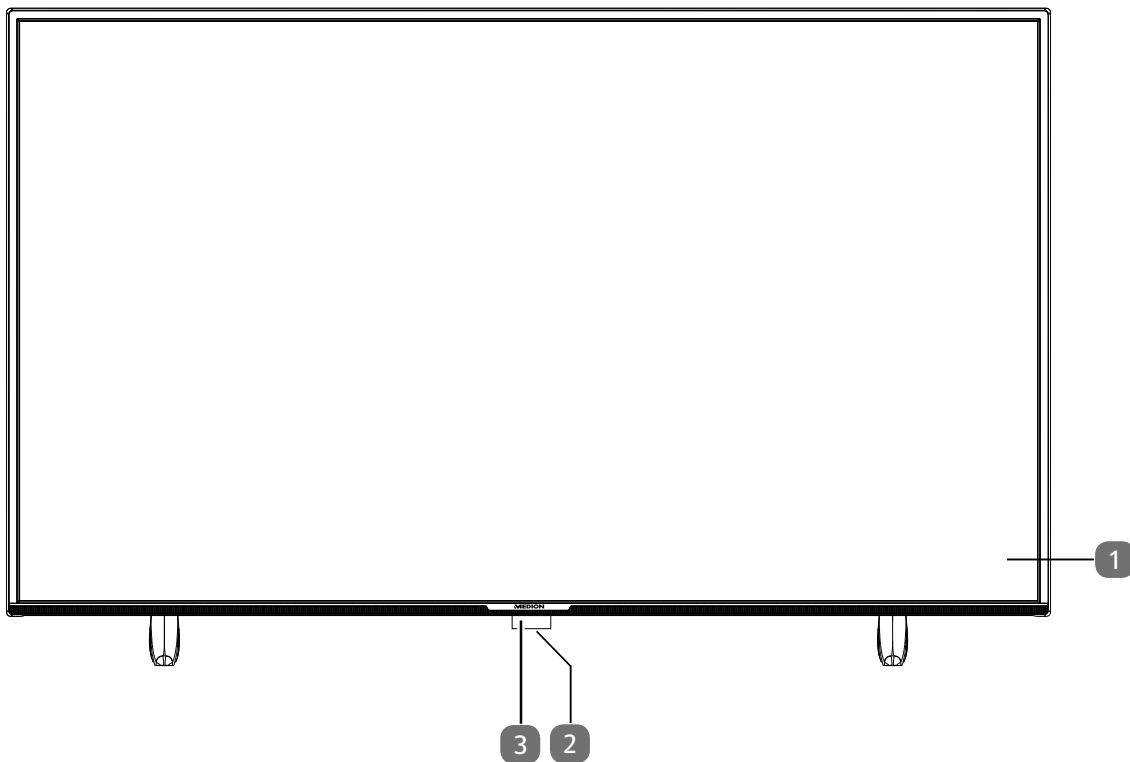

MD 31426:

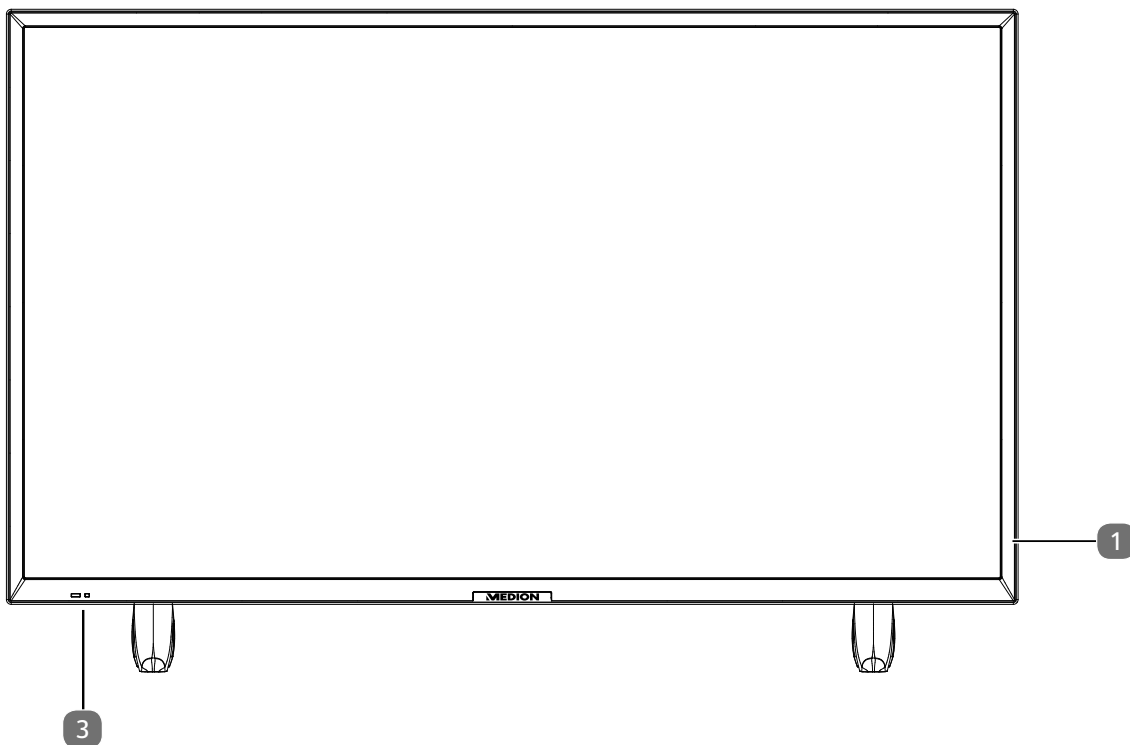

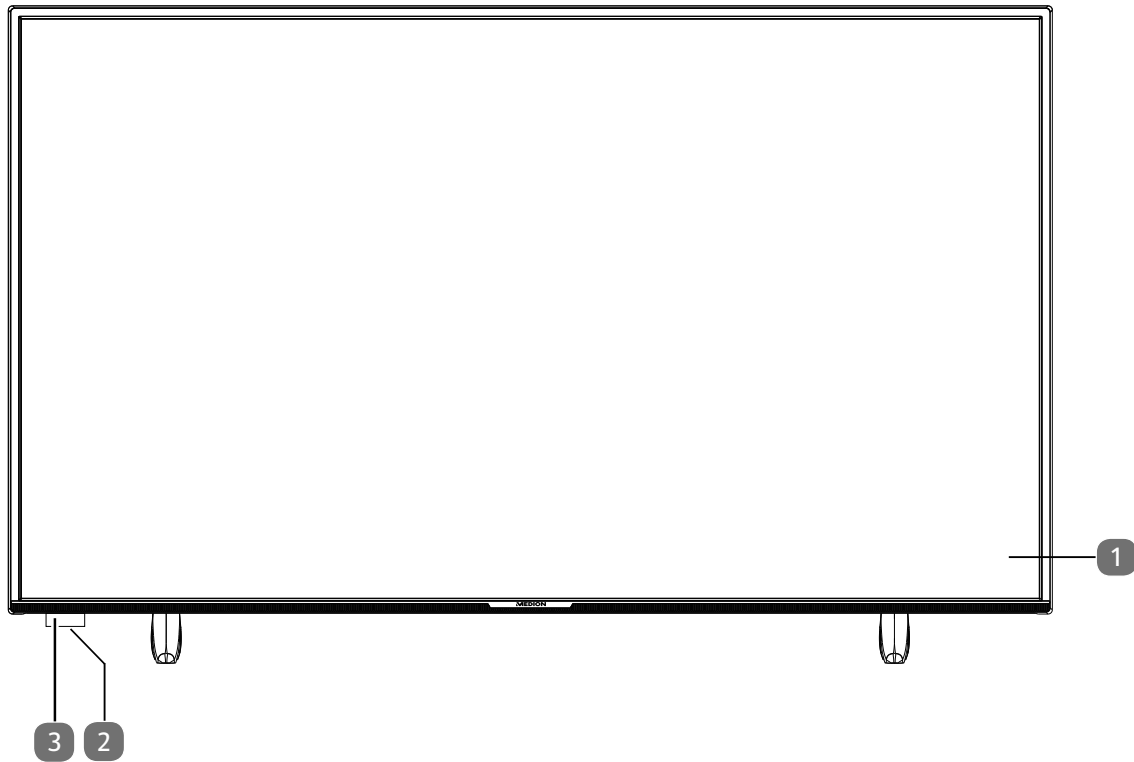

- 1) Bildschirm
- 2)  Multifunktionshalter für Standby-Funktion, Kanalumschaltung, Eingangsquellenwahl und Lautstärkeeinstellung. Befindet sich das Gerät im Standby-Modus, so können Sie das Gerät durch kurzes Drücken des Tasters einschalten. Drücken Sie den Taster kurz im laufenden Betrieb, um das Funktionsmenü zu öffnen. Drücken Sie anschließend den Taster weiterhin kurz, um die gewünschte Funktion zu wählen. Halten Sie dann den Taster gedrückt, um das Menü der gewählten Funktion zu öffnen. Im Falle der Standby-Funktion schaltet das Gerät daraufhin in den Standby-Modus. Durch kurzes Drücken können Sie im Menü die Einstellung verändern. Halten Sie anschließend den Taster gedrückt, um die vorgenommene Einstellung zu übernehmen. Das Funktionsmenü schließt sich automatisch nach einigen Sekunden, wenn keine Bedienung mehr erfolgt.
- 3) Infrarot-Sensor: Empfangsfeld für die Infrarot-Signale der Fernbedienung.
Betriebsanzeige: leuchtet auf, wenn sich das Gerät im Standby-Modus befindet.

5.2. Rückseite und rechte Seite

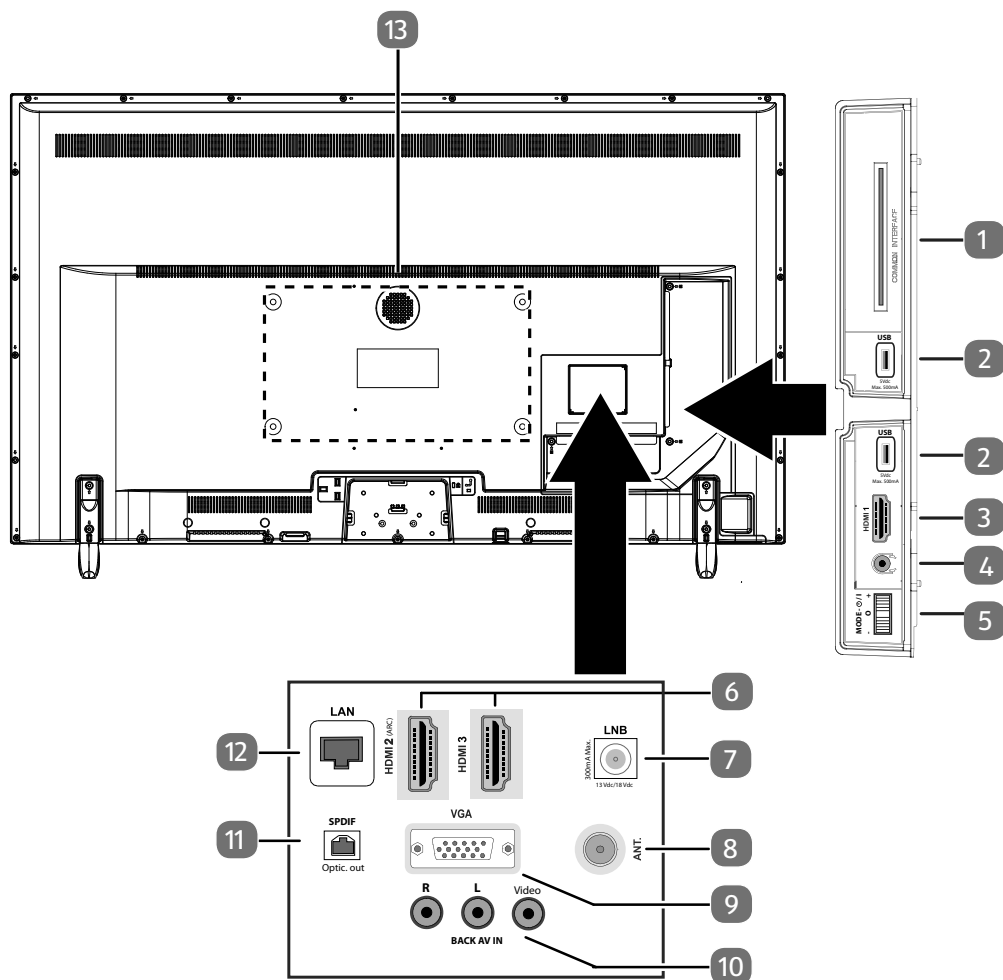

- 1) **COMMON INTERFACE (CI+):** Einschubfach zur Nutzung von Pay-TV-Karten
- 2) **USB (5V $\overline{\text{---}}$, 500 mA max.):** USB-Anschluss für Medienwiedergabe/Aufnahme (PVR)
- 3) **HDMI 1:** HDMI-Anschluss für Geräte mit HDMI-Ausgang
- 4) Ⓜ : Zum Anschluss eines Kopfhörers mit 3,5-mm-Klinkenstecker
- 5) **MODE (MD 31426):** Multifunktionschalter für Kanalumschaltung, Eingangsquellenwahl oder Lautstärkeeinstellung. Durch Kippen nach oben (+) bzw. unten (-) werden die Einstellungen vorgenommen. Durch kurzes Drücken des Schalters wird innerhalb der Funktionen gewechselt. Langes Drücken schaltet das Gerät in den Standby-Modus bzw. in den Betriebsmodus.
- 6) **HDMI 2-3:** HDMI-Anschluss für Geräte mit HDMI-Ausgang (HDMI 2 kann für CEC/ARC genutzt werden)
- 7) **LNB (13 V/18 V $\overline{\text{---}}$, 300 mA max.):** Zum Anschluss der Antenne (Satellit)
- 8) **ANT.:** Zum Anschluss der Antenne (analog, DVB-T oder DVB-C)
- 9) **VGA:** VGA Anschluss zum Anschluss eines PCs/eines YUV-Adapters (optional)
- 10) **BACK AV IN:** Audio/Video-Eingang (Cinch)
- 11) **SPDIF Optic. OUT:** Digitaler Audio-Ausgang (optisch)
- 12) **LAN:** Netzwerkanschluss zur Verbindung mit dem Internet

- 13) Befestigungslöcher für eine Wandhalterung¹
Vesa Standard, Lochabstand
75 x 75 mm (MD31425)
200 x 200 mm (MD31426)
100 x 100 mm (MD31427)





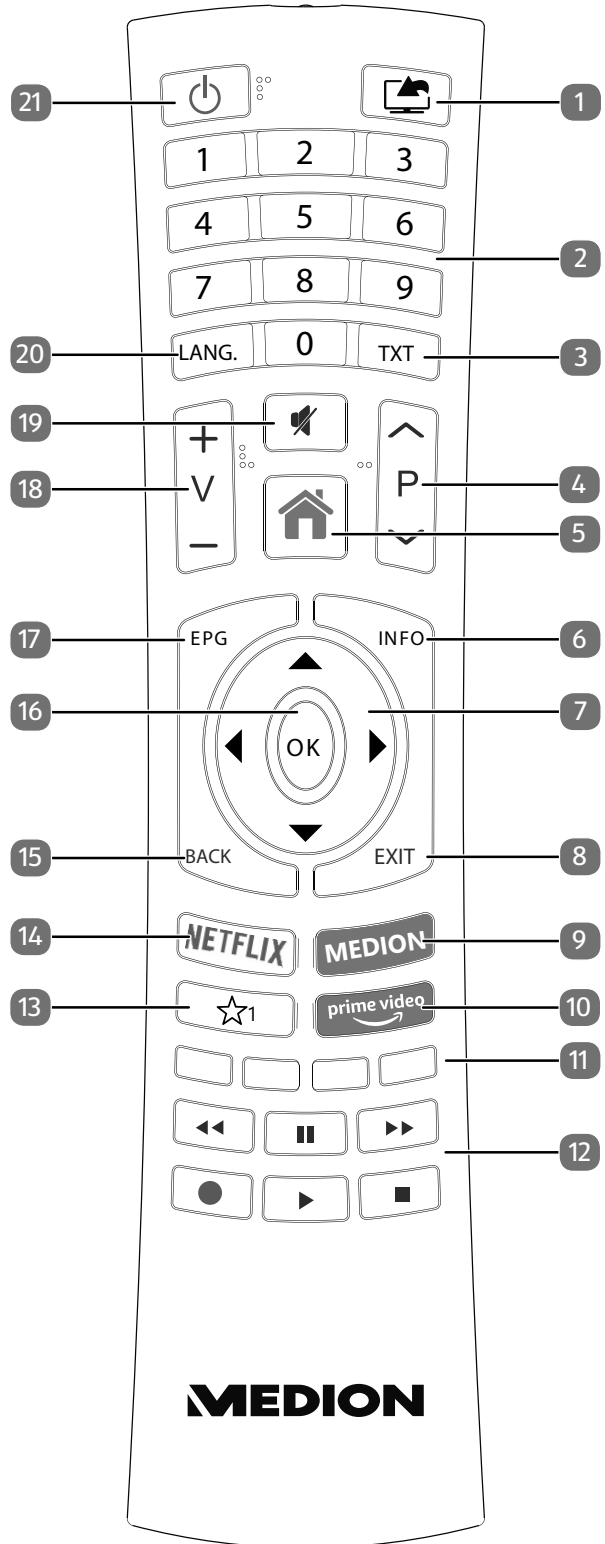

Die Wandmontage des TV-Gerätes darf eine Höhe von 2 m nicht überschreiten. Das Gerät muss an feste Oberflächen wie Zement oder Beton montiert werden.

5.3. Fernbedienung



¹ Wandhalterung nicht im Lieferumfang enthalten. Achten Sie bei der Montage darauf, dass Schrauben der Größe M4 (MD31426: M6) verwendet werden. Die maximale Länge der Schrauben ergibt sich aus der Dicke der Wandhalterung zuzüglich 10 mm (MD31425: 7 mm).

-
- 1)  (**SOURCE**): Eingangssignal angeschlossener Geräte anwählen
 - 2) Zifferntasten:
TV: Programmwahl, Videotext: Seitenwahl
 - 3) **TXT** : Videotext einschalten
2 x drücken = transparent stellen
3 x drücken = schließen
 - 4) **P** ▼ / ▲ : Programmwahltasten
TV: nächste (+) / vorherige (-) Programm auswählen; Videotext: nächste (+) / vorherige (-) Seite auswählen
 - 5)  (**MENU**): Menü öffnen und schließen
 - 6) **INFO** : Digital-TV: Anzeigen von Informationen (z. B. aktuelle Programmnummer)
 - 7) Richtungstaste ▲ : Im Menü nach oben
Digital-TV: Infoleiste des aktuellen Programms auswählen, Videotext: die nächste Seite auswählen;
Richtungstaste ▼ : Im Menü nach unten,
Digital-TV: Infoleiste des aktuellen Programms auswählen, Videotext: die vorherige Seite auswählen;
Richtungstaste ◀ : Im Menü nach links
Videotext: Unterseite aufrufen;
Richtungstaste ▶ : Im Menü nach rechts
Videotext: Unterseite aufrufen
 - 8) **EXIT** : Menü verlassen
 - 9) **MEDION** : Öffnen des MEDION®-Portals
 - 10) **PRIME VIDEO** : Amazon Prime Video-Portal aufrufen
 - 11) **Rote Taste**: Für Teletext oder Menüs, HbbTV
Grüne Taste: Für Teletext oder Menüs
Gelbe Taste: Für Teletext oder Menüs
Blaue Taste: Für Teletext oder Menüs
 - 12) Medientasten
◀◀ : Schneller Rücklauf;
▶▶ : Schneller Vorlauf;
● : Aufnahme starten (PVR);
■ : Wiedergabe stoppen;
▶ : Wiedergabe starten;
|| : Wiedergabe unterbrechen
 - 13) ☆¹ : YouTube /Multifunktionstaste für Programmplatz oder Eingangsquelle
 - 14) **NETFLIX**: Netflix-Portal aufrufen
 - 15) **BACK**: In Menüs einen Schritt zurück
 - 16) **OK**: In bestimmten Menüs Auswahl bestätigen
 - 17) **EPG**: Digital-TV: elektronisches TV-Programm aufrufen
 - 18) **V-/+** : Lautstärke erhöhen (+) oder verringern (-).
 - 19)  : Stummschalten
 - 20) **LANG.**: Analog-TV: Stereo/Mono;
Digital-TV: Audiosprache auswählen (sofern verfügbar)
 - 21)  : Smart-TV ein-/ausschalten (Standby-Modus ein-/ausschalten).

5.3.1. Programmierung der Multifunktionstaste ☆¹

Die Taste ☆¹ können auf einen beliebigen Programmplatz oder eine bestimmte Eingangsquelle programmiert werden.

- ▶ Wählen Sie zuerst die gewünschte Funktion aus und halten danach die Taste für 5 Sekunden gedrückt, bis **MEIN SCHALTER WURDE GESETZT** auf dem Bildschirm angezeigt wird. Dies bestätigt die neue Programmierung.



Nach jeder **ERSTINSTALLATION** wird die persönliche Tastenprogrammierung gelöscht und in den Auslieferungszustand zurückgesetzt.

6. Inbetriebnahme



Lesen Sie vor der Inbetriebnahme bitte unbedingt die „Sicherheitshinweise“.

6.1. Auspacken

- Wählen Sie vor dem Auspacken einen geeigneten Platz zum Aufstellen.
- Öffnen Sie den Karton sehr vorsichtig, um eine mögliche Beschädigung des Gerätes zu verhindern. Dies kann passieren, wenn zum Öffnen ein Messer mit einer langen Klinge verwendet wird.
- In der Verpackung befinden sich verschiedene Kleinteile (Batterien, u. a.). Halten Sie diese von Kindern fern, es besteht Verschluckgefahr.
- Bewahren Sie das Verpackungsmaterial bitte gut auf und benutzen Sie ausschließlich dieses, um den Fernseher zu transportieren.



GEFAHR!

Erstickungsgefahr!

Verpackungsfolien können verschluckt oder unsachgemäß benutzt werden, daher besteht Erstickungsgefahr!

- Halten Sie das Verpackungsmaterial, wie z.B. Folien oder Plastikbeutel von Kindern fern.

6.2. Montage

Befestigen Sie den Fuß wie in der Zeichnung abgebildet. Führen Sie diesen Schritt vor dem Anschluss des Smart-TVs durch.

MD 31425 / MD 31427:

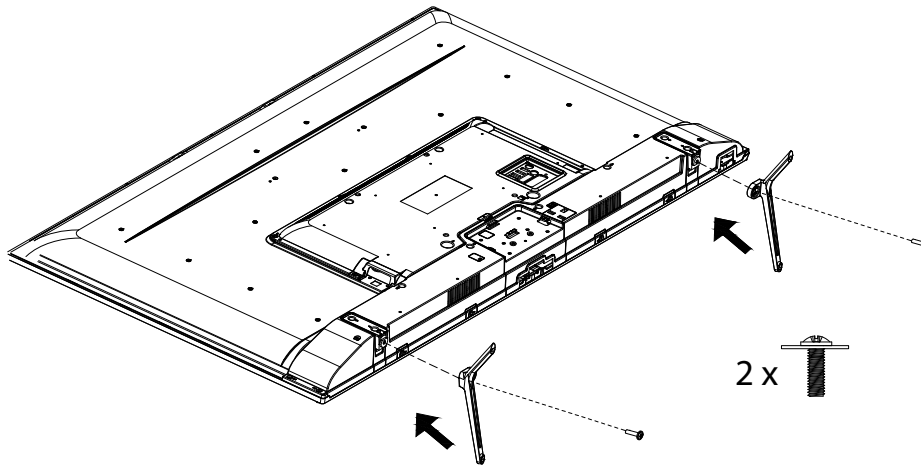

MD 31426:

①

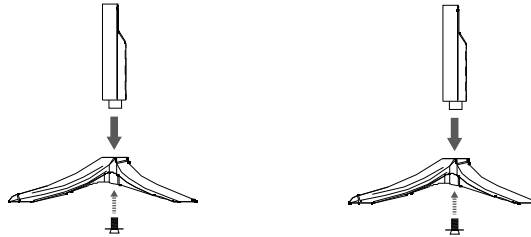

②

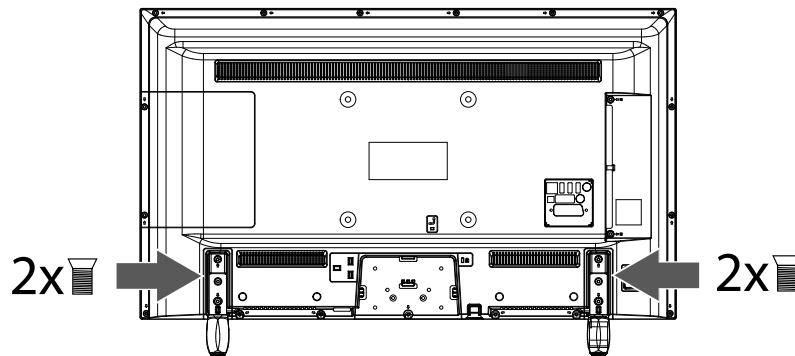

6.3. Batterien in die Fernbedienung einlegen

- ▶ Entfernen Sie die Batteriefachabdeckung auf der Rückseite der Fernbedienung.
- ▶ Legen Sie zwei Batterien vom Typ LR03 / AAA/ 1,5V in das Batteriefach der Fernbedienung ein. Beachten Sie dabei die Polung der Batterien (im Batteriefachboden markiert).
- ▶ Schließen Sie das Batteriefach.



HINWEIS!

Beschädigungsgefahr!

Die Fernbedienung könnte durch auslaufende Batterien beschädigt werden, wenn Sie sie längere Zeit nicht benutzen!

- Nehmen Sie die Batterien aus der Fernbedienung heraus, wenn das Gerät längere Zeit nicht benutzt wird.

6.4. Antenne anschließen

Ihr Smart-TV unterstützt unterschiedliche Antennensignale.

An den Anschluss mit der Bezeichnung **ANT.** können Sie folgende Bildsignale einspeisen:

- über Analog Kabel / eine Analoge Hausantenne,
- über eine DVB-T2/ DVB-T² Antenne oder
- über einen DVB-C² Anschluss (digitaler Kabelanschluss)
- ▶ Stecken Sie ein Antennenkabel entweder von der Hausantenne / vom analogen Kabelanschluss, von der DVB-T Antenne oder vom DVB-C Anschluss in den Antennenanschluss am Smart-TV.

An den Anschluss mit der Bezeichnung **LNB** haben Sie zusätzlich noch die Möglichkeit eine digitale Satellitenanlage anzuschließen.

- ▶ Schrauben Sie den F-Stecker eines Koaxialantennenkabels an den Anschluss am Smart-TV fest.



Um verschlüsselte/kostenpflichtige Programme empfangen zu können, ist der Einsatz eines CI-Moduls (Conditional Access Module) und einer entsprechenden Karte erforderlich. Setzen Sie dazu ein CI-Modul (im Fachhandel erhältlich) in den dafür vorgesehenen Schacht an der linken Geräteseite ein (**COMMON INTERFACE**). In das CI-Modul stecken Sie anschließend die Karte Ihres Anbieters.

6.5. Stromversorgung anschließen

- ▶ Verbinden Sie den Netzstecker am Gerät mit einer gut erreichbaren Netzsteckdose 220 - 240 V ~ 50 Hz.

6.6. Smart-TV ein- und ausschalten

- ▶ Das Gerät befindet sich im Standby-Betrieb, sobald sie den Netzstecker mit der Netzsteckdose verbunden haben.
- ▶ Um das Gerät einzuschalten, drücken Sie
 - an der Fernbedienung: die Standby/Ein-Taste, eine Zifferntaste oder eine der **P ▼ / ▲** Tasten;
 - am Gerät: der Multifunktionsschalter  / **MODE**.
- ▶ Mit der Standby/Ein-Taste der Fernbedienung schalten Sie das Gerät wieder in den Standby-Modus. Das Gerät wird zwar ausgeschaltet, aber es wird weiterhin Strom verbraucht.



Bei fehlendem Eingangssignal schaltet das Gerät automatisch in den Standby-Modus. Auf dem Bildschirm wird bis dahin ein Countdown-Timer eingeblendet. Diese Funktion steht nicht bei allen Quellen zur Verfügung.

² Dieser Service muss in Ihrer Region verfügbar sein.

► Wählen Sie zum Schluss mit ▼ ▲ die Schaltfläche **WEITER** und drücken Sie **OK**, um zum nächsten Punkt zu gelangen.

6.7.1. Netzwerk/Internet-Einstellungen

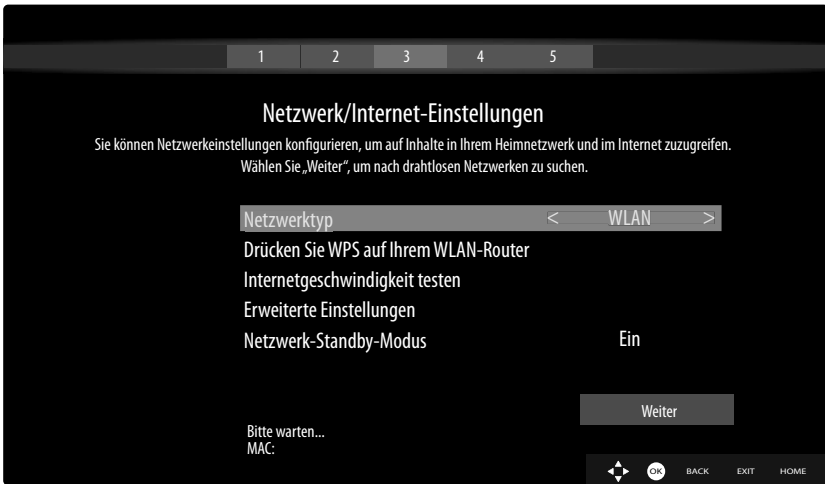

Netzwerk-Einstellungen				
NETZWERKTYP	Wählen Sie mit ◀ ▶ den Netzwerk-Typ WLAN oder NETZWERKKABEL . Nach der Auswahl von WEITER mit den Richtungstasten ▲ ▼ und Bestätigen mit der Taste OK erscheint eine Übersicht aller verfügbarer Netzwerke. Treffen Sie eine Auswahl und bestätigen Sie mit der Taste OK . Sollte für ein Netzwerk ein Passwort erforderlich sein, erscheint daraufhin eine virtuelle Tastatur, wo Sie dieses mit Hilfe den Richtungstasten ◀ ▶ ▲ ▼ und der Taste OK eingeben können. Nach Eingabe des Passworts wählen Sie auf der Tastatur OK und bestätigen Sie mit der Taste OK .			
DRÜCKEN SIE WPS AUF IHREM WLAN ROUTER (nur bei WLAN)	Diese Option ermöglicht eine WPS Schnellverbindung über ein kabelloses Netzwerk (WLAN). Halten Sie die WPS-Taste an Ihrem Router gedrückt und bestätigen mit der Taste OK . Daraufhin wird die WPS-Verbindung hergestellt.			
INTERNET GESCHWINDIGKEIT TESTEN	Drücken Sie die Taste OK , um die Geschwindigkeit der Internetverbindung zu prüfen.			
ERWEITERTE EINSTELLUNGEN	Drücken Sie die Taste OK , um weitere Optionen zur Netzwerk-Konfiguration aufzurufen			
	<table border="1"> <tr> <td>IP KONFIGURATION</td> <td>Wählen Sie hier die Einstellung AUTOMATISCHE IP-ADRESSE oder MANUELLE IP-ADRESSE. Haben Sie MANUELLE IP-ADRESSE angewählt, erscheinen drei weitere Zeilen, in denen Sie die Daten für IP-ADRESSE, SUBNETZ MASKE und STANDARD GATEWAY manuell mit Hilfe der Richtungstasten ◀ ▶ und der Zifferntasten eingeben können.</td> </tr> <tr> <td>IP KONFIGURATION</td> <td>Wählen Sie hier zwischen DYNAMISCHE DNS oder MANUELLE DNS. Haben Sie MANUELLE DNS angewählt, erscheinen zwei weitere Zeilen, in denen Sie die Daten für DNS-SERVER 1 und DNS-SERVER 2 manuell mit Hilfe der Richtungstasten ◀ ▶ und der Zifferntasten eingeben können.</td> </tr> </table>	IP KONFIGURATION	Wählen Sie hier die Einstellung AUTOMATISCHE IP-ADRESSE oder MANUELLE IP-ADRESSE . Haben Sie MANUELLE IP-ADRESSE angewählt, erscheinen drei weitere Zeilen, in denen Sie die Daten für IP-ADRESSE , SUBNETZ MASKE und STANDARD GATEWAY manuell mit Hilfe der Richtungstasten ◀ ▶ und der Zifferntasten eingeben können.	IP KONFIGURATION
IP KONFIGURATION	Wählen Sie hier die Einstellung AUTOMATISCHE IP-ADRESSE oder MANUELLE IP-ADRESSE . Haben Sie MANUELLE IP-ADRESSE angewählt, erscheinen drei weitere Zeilen, in denen Sie die Daten für IP-ADRESSE , SUBNETZ MASKE und STANDARD GATEWAY manuell mit Hilfe der Richtungstasten ◀ ▶ und der Zifferntasten eingeben können.			
IP KONFIGURATION	Wählen Sie hier zwischen DYNAMISCHE DNS oder MANUELLE DNS . Haben Sie MANUELLE DNS angewählt, erscheinen zwei weitere Zeilen, in denen Sie die Daten für DNS-SERVER 1 und DNS-SERVER 2 manuell mit Hilfe der Richtungstasten ◀ ▶ und der Zifferntasten eingeben können.			

Netzwerk-Einstellungen	
	 Eine bestehende Netzwerkverbindung kann durch Betätigen der roten Taste wieder getrennt werden.
NETZWERK-STANDBY-MODUS	Aktivieren/Deaktivieren der Wake-On-LAN/Wake-On-Wireless LAN-Funktion (WoL/WoWLAN). Diese ermöglicht das Einschalten des Smart-TVs über ein anderes Gerät (z.B. über ein Smartphone mit der MEDION® Life Remote App). Beide Geräte müssen hierfür über LAN oder WLAN mit dem gleichen Netzwerk verbunden sein. Wählen Sie die Einstellung EIN , um die Funktion zu aktivieren. Das Gerät zur Fernsteuerung muss einmalig mit dem eingeschalteten TV-Gerät verbunden werden. Die Steuerung funktioniert daraufhin nur, wenn sich das TV-Gerät im Standby-Modus befindet.

▶ Beenden Sie die Netzwerkeinstellungen, indem Sie auf **OK** drücken.

6.7.2. Übertragungsart

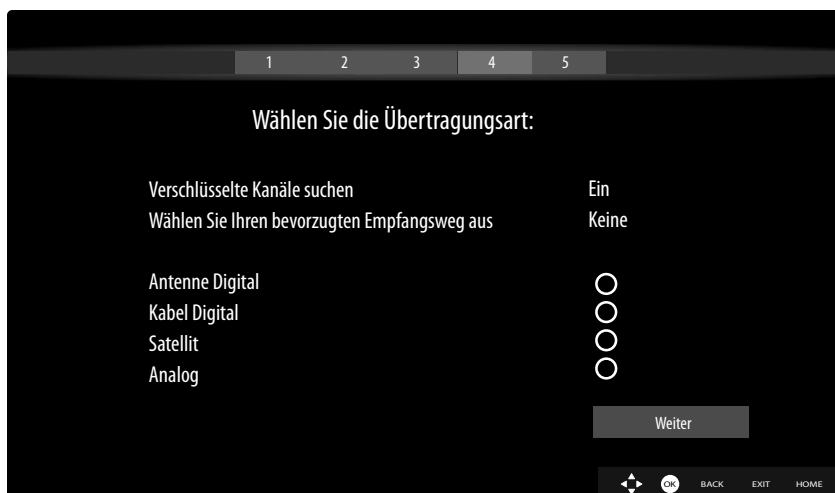

Bevor der Sendersuchlauf startet, wählen Sie folgende Optionen:

- ▶ **VERSCHLÜSSELTE KANÄLE SUCHEN:** Wählen Sie mit ◀ ▶, ob auch verschlüsselte Kanäle gesucht werden sollen.
- ▶ **WÄHLEN SIE IHREN BEVORZUGTEN EMPFANGSWEG AUS:** Wählen Sie mit ◀ ▶ die bevorzugt genutzte Empfangsart. Sollten Sie mehrere Empfangsarten nutzen, können Sie mit ▲ ▼ die unten stehenden Arten wählen und mit **OK** aktivieren.
- ▶ Wählen Sie mit ▲ ▼ **WEITER** aus und bestätigen mit **OK**.

6.7.3. Kabel Digital

Sollten Sie zuvor die Empfangsart **KABEL DIGITAL** aktiviert haben, können Sie nun noch Einstellungen zum Netzwerksuchlauf vornehmen. Wenn es notwendig sein sollte, können Sie hier das **NETZWERK**, die **FREQUENZ**, die **SENDER-NETZWERK ID** und die **SUCHINTERVALLE** entsprechend anpassen.

6.7.4. Satellit

Sollten Sie zuvor die Empfangsart **SATELLIT** aktiviert haben, können Sie nun noch Einstellungen zum Antennentyp vornehmen:

- ▶ Um den Antennentyp einzustellen, wählen Sie zwischen einem der nachstehenden Antennentypen:
 - **DIREKT**: Wenn Sie einen Einzelreceiver und eine Satellitenantenne haben, wählen Sie diesen Antennentyp. Drücken Sie die Taste **OK** und wählen Sie anschließend den gewünschten Satelliten aus (hier können Sie mit der Taste **OK** auch die Transponderliste aufrufen). Drücken Sie anschließend nochmals die Taste **OK**, um den Suchlauf zu starten. Entscheiden Sie anschließend, ob die Programmliste geladen werden soll oder nicht.
 - **EINKABELLÖSUNG**: Wenn Sie mehrere Receiver und ein Einkabelsystem haben, wählen Sie diesen Antennentyp. Drücken Sie die Taste **OK** und nehmen Sie alle notwendigen Einstellungen zu **SATELLITENPOSITION 1/2**, **BENUTZER-BAND** und **BANDFREQUENZ** vor (hier können Sie mit der **blauen Taste** auch die Transponderliste aufrufen). Drücken Sie anschließend nochmals die Taste **OK**, um den Suchlauf zu starten. Entscheiden Sie anschließend, ob die Programmliste geladen werden soll oder nicht.
 - **DISEQC-SCHALTER**: Wenn Sie mehrere Satellitenantennen und einen DiSEqC-Schalter haben, wählen Sie diesen Antennentyp. Drücken Sie die Taste **OK** und aktivieren Sie die gewünschten **DISEQC-Schalter 1 - 4** (hier können Sie mit der Taste **OK** auch die entsprechenden Transponderlisten aufrufen). Drücken Sie anschließend nochmals die Taste **OK**, um den Suchlauf zu starten. Entscheiden Sie anschließend, ob die Programmliste geladen werden soll oder nicht.

Während des Suchlaufes wird der Fortschritt der Suche angezeigt. Außerdem wird die Anzahl der bereits gefundenen TV- und Radiosender angezeigt.

- ▶ Drücken Sie anschließend auf **OK**, um fortzufahren.
- ▶ Amazon Alexa (optional): Das Gerät kann über Amazon Alexa gesteuert werden. Lesen Sie hierfür die Beschreibung unter **EINSTELLUNGEN > SPRACHASSISTENT**.

Nach dem Ende der automatischen Programmspeicherung wird ein Fernsehprogramm wiedergegeben.



Die hier beschriebene Erstinstallation entspricht der Option **ERSTE INSTALLATION** im Menü **INSTALLATION**.

6.8. Verwendung der Multimedia-Anschlüsse



HINWEIS!

Beschädigungsgefahr!

Fehlbedienung kann zu Beschädigung der verwendeten Geräte führen.

- Lesen Sie vor der Verkabelung und Inbetriebnahme unbedingt auch die Gebrauchsanleitungen der anzuschließenden Geräte. Achten Sie darauf, dass während der Verkabelung alle Geräte ausgeschaltet sind.



HINWEIS!

Beschädigungsgefahr!

Wenn Stecker und Buchsen falsch zusammengeführt werden, kann es zu Beschädigungen an den Kontakten kommen.

- Achten Sie darauf, dass Stecker und entsprechende Buchsen genau zusammenpassen, um eine Beschädigung der Kontakte zu vermeiden. Durch die Anordnung der Kontakte passen manche Stecker nur in einer Position in die Buchse.

6.8.1. AV

Die AV-Übertragung (Composite) funktioniert über drei Cinch-Anschlüsse, wobei einer das Videosignal (gelb) und zwei das Stereo-Audiosignal (rot/weiß) übertragen. Verwenden Sie hierfür ein handelsübliches AV-Kabel.

- ▶ Verbinden Sie den AV-Ausgang des Wiedergabegerätes mit dem AV-Eingang des TV-Gerätes.

6.8.2. HDMI

HDMI (High Definition Multimedia Interface) ist eine Schnittstelle für digitale Bild- und Tonübertragung. Sie ist die qualitativ beste Übertragungsart. Verwenden Sie hierfür handelsübliche HDMI-Kabel:

- ▶ Verbinden Sie die entsprechenden HDMI-Anschlüsse der verwendeten Geräte mit einem HDMI-Kabel.

6.8.3. HDMI ARC (Audio Return Channel)

Wenn Sie ein TV-Gerät als Signalempfänger UND Signalquelle (zur Übertragung des Tonsignals an einen Audio-Receiver) verwenden wollen, müssen Sie den HDMI2-Anschluss mit Audio-Rückführungskanal (ARC - Audio Return Channel) verwenden. Die HDMI-Verbindung zum TV-Gerät funktioniert dann in beide Richtungen. Es können von einem Videogerät Bild- und Tonsignale empfangen und zusätzlich das Tonsignal des TV-Geräts über den Audio Return Channel an den Audio Receiver gesendet werden.

- ▶ Verbinden Sie das Videogerät (z.B. BluRay-Player) über HDMI mit dem Audio Receiver.
- ▶ Verbinden Sie den Audio Receiver über HDMI/ARC mit dem TV-Gerät.
- ▶ Achten Sie darauf, dass die Lautsprechersteuerung des TV-Geräts auf den externen Verstärker geroutet ist.

6.8.4. HDMI CEC (Consumer Electronics Control)

CEC ist die Abkürzung für Consumer Electronics Control. Wenn Sie verschiedene Geräte über CEC-fähige HDMI-Anschlüsse miteinander verbinden, können Sie gewisse Funktionen des gesamten HDMI-Netzwerks mit einer Fernbedienung steuern (z.B. Standby- oder Record-Funktionen):

- ▶ Verbinden Sie alle Geräte über CEC-fähige HDMI-Anschlüsse mit HDMI-Kabeln. Die HDMI-Anschlüsse Ihres TV-Gerätes sind alle CEC-fähig.
- ▶ Achten Sie darauf, dass die CEC-Funktionen für alle Anschlüsse aktiviert sind und alle Geräte entsprechend eingebunden werden.

6.8.5. USB

Über einen USB-Anschluss können Sie Speichermedien wie USB-Sticks oder externe Festplatten anschließen und auslesen. Verwenden Sie hierfür ein passendes USB-Kabel. Falls ein entsprechendes USB-Kabel im Lieferumfang enthalten ist, verwenden Sie bitte dieses (z.B. bei Festplatten). Achten Sie immer auf die Stromaufnahme der verwendeten USB-Speichermedien und verwenden Sie entsprechend passende USB-Anschlüsse.

- ▶ Verbinden Sie die entsprechenden USB-Anschlüsse der Geräte mit einem passenden USB-Kabel. Verwenden Sie nach Möglichkeit kein USB-Verlängerungskabel, da es hier, abhängig von der Spannung, zu Problemen führen könnte.

6.8.6. SPDIF

SPDIF (Sony®/Phillips Digital Interface) ist eine Schnittstelle zur Übertragung von digitalen Stereo- oder Mehrkanal-Audiosignalen zwischen verschiedenen Geräten. Für gewöhnlich wird das digitale Audiosignal über einen koaxialen (Cinch) oder einen optischen Anschluss ausgegeben. Ihr TV-Gerät verfügt über einen optischen SPDIF-Anschluss. Verwenden Sie hierfür ein handelsübliches, optisches SPDIF-Kabel.

- ▶ Verbinden Sie die SPDIF-Anschlüsse der verwendeten Geräte mit einem entsprechenden SPDIF-Kabel.

6.8.7. VGA (PC)

Über den VGA-Anschluss können Sie einen PC mit einem Monitor/TV-Gerät verbinden, um das Bildsignal zu übertragen. Verwenden Sie hierfür ein handelsübliches VGA-Kabel.

- ▶ Verbinden Sie die VGA-Anschlüsse der verwendeten Geräte mit einem VGA-Kabel.

6.8.8. VGA (YPbPr)

Der VGA-Anschluss des TV-Geräts kann für die Bildübertragung des YPbPr-Signals verwendet werden. Verwenden Sie hierfür einen entsprechenden YPbPr-Adapter.

- ▶ Verbinden Sie den VGA-Anschluss des TV-Geräts mit den YPbPr-Cinch-Anschlüssen (rot/blau/grün) des Videogeräts. Verwenden Sie hierfür den mitgelieferten YPbPr-Adapter (optional).
- ▶ Verwenden Sie für die Tonübertragung die AV-Audioanschlüsse des TV-Geräts (rot/weiß) und verbinden Sie diese mit den YPbPr-Audioanschlüssen des Videogeräts (rot/weiß). Verwenden Sie hierfür den mitgelieferten AV-Adapter (optional).

6.8.9. LAN

Sie haben die Möglichkeit, das TV-Gerät über den LAN-Anschluss mit dem Internet zu verbinden und somit Online-Inhalte (z.B. Streaming-Dienste) über das Gerät in Anspruch zu nehmen.

- ▶ Verbinden Sie den LAN-Anschluss des TV-Gerätes unter Verwendung eines Netzkabels (Ethernet-Kabel) mit Ihrem Netzwerk bzw. Router.
- ▶ Nehmen Sie alle notwendigen Netzwerkeinstellung an den Geräten vor.

6.8.10. Kopfhörerausgang (Headphones Out)

Der Kopfhöreranschluss dient zum Anschluss eines Kopfhörers mit Stereo-Miniklinkenanschluss.

- ▶ Verbinden Sie den Kopfhörer mit der Stereo-Miniklinkenbuchse des Geräts.
- ▶ Im Tonmenü können Sie die Lautstärke des Kopfhörersignals einstellen. Schalten Sie gegebenenfalls die Lautsprecher des TV-Gerätes stumm.



WARNUNG!

Gefahr von Hörschäden!

Um eine mögliche Schädigung des Hörsinns zu verhindern, vermeiden Sie das Hören bei großer Lautstärke über lange Zeiträume.

- Stellen Sie die Lautstärke vor der Wiedergabe auf den niedrigsten Wert ein.
- Starten Sie die Wiedergabe und erhöhen Sie die Lautstärke auf den Pegel, der für Sie angenehm ist.

7. Bedienung

7.1. Programmauswahl

Um ein Programm auszuwählen, drücken Sie entweder eine der Tasten **P** ▼ / ▲ an der Fernbedienung, verwenden Sie den Multifunktionsschalter **⏻** / **MODE** am Gerät oder wählen Sie das Programm über eine Zifferntasten direkt an.

Für eine zwei- oder dreistellige Nummer drücken Sie die Zifferntasten in entsprechender Reihenfolge.

- ▶ Durch Drücken der Taste **OK** auf der Fernbedienung können Sie die Programmliste aufrufen, mit den Tasten ▲ und ▼ das Programm auswählen und mit **OK** aufrufen.

7.2. Toneinstellungen

- ▶ Mit den Lautstärketasten **V** - / + an der Fernbedienung oder im Lautstärkemodus des Multifunktionsschalters **⏻** / **MODE** am Gerät erhöhen oder verringern Sie die Lautstärke.
- ▶ Um den Ton ganz aus- und wieder einzustellen, drücken Sie die Taste **🔇** Stummschaltung.
- ▶ Mit Betätigen der Taste **LANG**. öffnet sich das Fenster **AKTUELLE SPRACHE**.

7.3. Bildeinstellungen

- ▶ Abhängig von der Sendung werden Bilder im Format 4:3 oder 16:9 übertragen. Sobald Sie das Menü **BILD** mit den Tasten ◀ ▶ anwählen, erscheinen darüber drei Direkt-Links. Hier können Sie auf direktem Weg in die Bildformateinstellungen gelangen und das Bildformat anpassen:

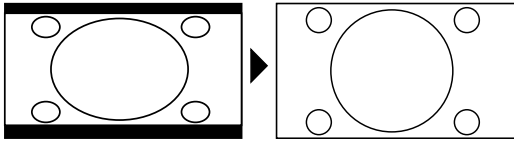
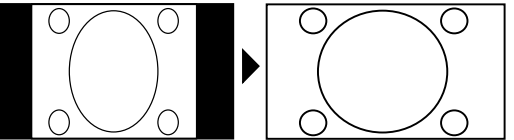
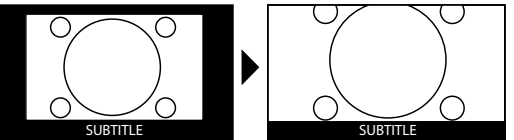
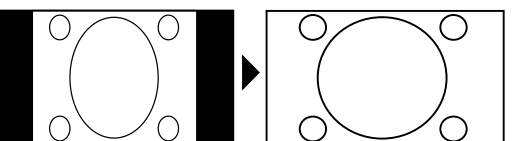
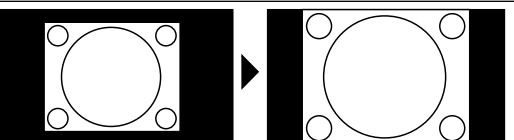
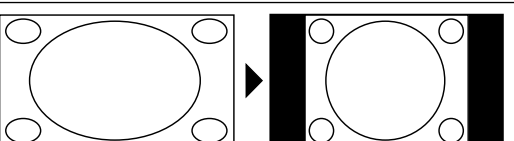
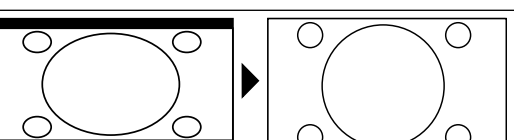
AUTO: Das wiedergegebene Format wird automatisch auf das Eingangssignal eingestellt.	
VOLLBILD: (nur im Modus HDMI und bei HDTV Sendungen bei Kabel- und Satellitenempfang): Pixelgenaue Darstellung des Bildes (1:1).	
16:9: Zur unverzerrten Darstellung eines Bildes im 16:9-Format	
UNTERTITEL: Mit dieser Funktion wird ein breites Bild (Bildseitenformat von 16:9) mit Untertiteln auf volle Bildschirmgröße gezoomt.	
14:9: Diese Option stellt das 14:9-Bildformat ein.	
14:9 ZOOM: Mit dieser Funktion wird ein breites Bild (Bildseitenformat von 14:9) bis zu den oberen und unteren Grenzen des Bildschirms gezoomt.	
4:3: Wird dazu verwendet, ein normales Bild (Bildseitenverhältnis von 4:3) zu betrachten, da dies sein ursprüngliches Format ist.	
KINO: Mit dieser Funktion wird ein breites Bild (Bildseitenformat von 16:9) auf volle Bildschirmgröße gezoomt.	

Diese Einstellung der Bildformate können Sie auch im Menü **EINSTELLUNGEN > BILD > ERWEITERTE EINSTELLUNGEN > BILDFORMAT** ändern.



Bitte beachten Sie, dass je nach eingestellter Bildquelle nicht alle Bildformate zur Verfügung stehen.

7.4. Infos anzeigen lassen

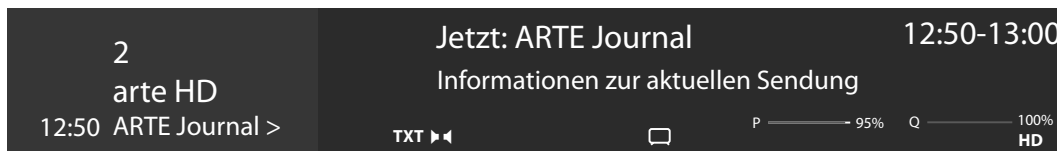

- ▶ Drücken Sie die Taste **INFO**, um sich Informationen zum aktuellen Programm anzuzeigen. Auch bei Verwendung der verschiedenen Signaleingänge wird die Infoleiste angezeigt.
- ▶ Dieselben Informationen erhalten Sie beim Umschalten auf ein anderes Programm.
- ▶ Wenn Sie zweimal die Taste **INFO** drücken (oder einmal die Taste **INFO** und einmal die Taste **▶**), wird eine Beschreibung der laufenden TV-Sendung eingeblendet (sofern verfügbar). Diese scrollt automatisch durch den Text. Wenn die Information zu schnell umgeschaltet wird, kann man mit den Pfeiltasten **▲** und **▼** selbst im Text nach oben und unten scrollen.

7.5. Favoritenlisten öffnen

Im Menü **KANÄLE** können Sie einzelne Programme in bis zu vier Favoritenlisten aufnehmen.

- ▶ Drücken Sie die Taste **🏠 (MENU)** und wählen Sie mit den Tasten **◀ ▶ ▲ ▼** das Menü **STARTSEITE > KANÄLE** und drücken Sie die Taste **OK**. Daraufhin öffnet sich die Kanalliste. Alternativ können Sie bei laufendem Betrieb die Taste **OK** drücken (die Kanalliste öffnet sich).
- ▶ Wählen Sie anschließend oberhalb der Auflistung mit den Tasten **◀ ▶** die Option **BEARBEITEN** und wählen Sie mit den Tasten **▲ ▼** einen Sender aus, der in die Favoritenliste aufgenommen werden soll, und drücken Sie **OK**. Daraufhin öffnet sich ein Menü. Wählen Sie hier mit den Tasten **▲ ▼** die Option **MARKIEREN/MARK. AUFHEBEN**. Hinter dem Sender erscheint daraufhin ein Haken. Um weitere Sender in die Liste aufzunehmen, wählen Sie diese mit den Tasten **▲ ▼** aus und drücken Sie **OK**. Um dann ins Menü **BEARBEITEN** zu gelangen, drücken Sie die Taste **BACK**.
- ▶ Wählen Sie mit den Tasten **▲ ▼** die Option **HINZUFÜGEN/ENTFERNEN** und drücken Sie **OK**.
- ▶ Anschließend werden vier mögliche Favoritenlisten angezeigt (**LISTE 1-4**). Hier können Sie nun die markierten Programme den gewünschten Favoritenlisten (**LISTE 1 - 4**) zuordnen. Wählen Sie hierfür bei der entsprechenden Liste den Eintrag **EIN** und drücken Sie anschließend die Taste **OK**.
- ▶ Mit **OK** oder **EXIT** können Sie nun die Kanalliste verlassen.
- ▶ Um eine Favoritenliste aufzurufen, öffnen Sie nochmals die Kanalliste wie oben beschrieben und wählen Sie anschließend die Option **FILTER** mit den Tasten **◀ ▶**. Wählen Sie dann unter **FAVORITEN** die gewünschte Favoritenliste (**LISTE 1 - 4**) aus. Bei Öffnen der **KANALLISTE** mit der Taste **OK** werden anschließend nur noch die Sender der entsprechenden Favoritenliste angezeigt, zwischen denen Sie umschalten können.



Wenn Sie im Menü unter **TV** mit der Taste **▶** die Option **KANÄLE** anwählen, erscheint darüber der Direkt-Link **FAVORITEN**. Hier können Sie auf direktem Weg bestehende Favoritenlisten aufrufen.

7.6. Quelle wählen



Bitte beachten Sie, dass die Quelle (das angeschlossene Gerät) beim Durchschalten mit der Taste (**SOURCE**) oder im Menü **TV** nur dann erkannt wird, wenn diese Quelle im Menü **EINSTELLUNGEN > EINSTELLUNGEN > QUELLEN** oder im Menü **QUELLEN > QUELLEN-EINSTELLUNGEN** aktiviert ist.

- ▶ Mit der Taste (**SOURCE**) wählen Sie die Eingänge der angeschlossenen Geräte. Bei geöffneter **SIGNALQUELLENLISTE** können Sie durch Drücken der entsprechenden Ziffer die gewünschte Quelle direkt anwählen.

1. TV	TV-Betrieb (es werden Antennen-, Satelliten- und Kabelsignale wiedergegeben)
2. BACK AV	Audio-/Video-Eingang (AV)
3. HDMI1	HDMI-Eingang 1
4. HDMI2	HDMI-Eingang 2 (HDMI 2 kann für CEC/ARC genutzt werden)
5. HDMI3	HDMI-Eingang 3
6. YPBPR	Gerät am VGA-Eingang mittels Adapter (YUV/YPbPr)
7. VGA/PC	Gerät am PC-Eingang
8. WIRELESS DISPLAY	Wiedergabe von Inhalten eines anderen Zuspielderät
USBDISK	USB-Speichermedium (optional) (der Name kann ggf. abweichen)
USB2	USB-Speichermedium (optional) (der Name kann ggf. abweichen)
AUDIO-VIDEO-SHARING	Netzwerkdienst zum Datenaustausch zwischen Geräten (optional)

- ▶ Über die Richtungstasten gehen Sie alternativ zur gewünschten Quelle.

- ▶ Bestätigen Sie Ihre Wahl mit der Taste **OK**.



Bei aktivierter CEC Funktion könnten ggf. die HDMI Quellen vom Zuspielderät umbenannt werden. Die Fernbedienung des TV-Geräts steuert die angeschlossenen Geräte. Wenn man für einige Sekunden die Taste **0** auf der Fernbedienung drückt, steuert diese wieder den Fernseher.



Die Quellenauswahl kann auch mit dem Multifunktionsschalter **/MODE** am Gerät vorgenommen werden. Drücken Sie dafür mehrfach kurz auf den Schalter bis Sie ins Quellenauswahlmenü gelangen. Wählen Sie anschließend durch Kippen nach oben (+) bzw. unten (-) die gewünschte Quelle. Zusätzlich können Sie im Menü **QUELLEN > QUELLENEINSTELLUNGEN** alle aktivierten Quellen aufrufen.

7.7. Wireless Display

Über Wireless Display haben Sie die Möglichkeit, Inhalte eines Zuspielderätes (z. B. Tablet PC, Smartphone, etc) über den Fernseher anzuzeigen. Auf dem Zuspielderät muss hierfür mindestens Android Version 4.2 installiert sein. Die Funktion **WIRELESS DISPLAY** steht nur für Android-Geräte zur Verfügung.

Wählen Sie als Quelle **WIRELESS DISPLAY**. Es erscheint der Startbildschirm „Wireless Display - Bereit zur Verbindung“.

Am Zuspielderät muss nun die Einstellung für die Bildschirmspiegelung aktiviert werden. Der Zuspielderät erkennt nun die verfügbaren TV Geräte, mit denen eine Verbindung hergestellt werden kann.

Nach Auswahl des Fernsehers wird eine Verbindung aufgebaut. Anzeige „Verbindung mit Wireless Display erfolgt“ erscheint. Dann wird die Bildschirmspiegelung des Zuspielderätes am TV angezeigt.



Wireless Display kann nur genutzt werden, wenn das mobile Gerät diese Funktion unterstützt. Die Scan- und Verbindungsprozesse unterscheiden sich je nach den von Ihnen verwendeten Programmen. Lesen Sie dazu gegebenenfalls die Bedienungsanleitung des Zuspielderätes. Androidbasierte mobile Geräte sollten die Software-Version V4.2 und höher haben.



Aufgrund der Vielzahl verschiedener Geräte und Software-Versionen kann eine einwandfreie Funktion nicht garantiert werden.

8. Videotext

Videotext ist ein kostenloser Service, der von den meisten Fernsehstationen ausgestrahlt wird und aktuelle Informationen bezüglich Nachrichten, Wetter, Fernsehprogrammen, Aktienkursen, Untertiteln und anderen Themen bietet. Ihr TV-Gerät bietet viele nützliche Funktionen für die Bedienung des Videotextes sowie Multipage-Text, Unterseitenspeicherung oder schnelle Navigation.

8.1. Die Bedienung des Videotexts

Zur Bedienung des Videotexts verfügt Ihre Fernbedienung über spezielle Videotext-Tasten.

- ▶ Wählen Sie ein Fernsehprogramm, das Videotext ausstrahlt.
- ▶ Drücken Sie die Taste **TXT** einmal, um die Basis-/Indexseite des Videotexts anzuzeigen.
- ▶ Beim zweiten Drücken von **TXT** wird der Text transparent vor das Fernsehbild gestellt.
- ▶ Beim dritten Drücken der Taste **TXT** wechselt das Gerät wieder in den TV-Modus.

8.1.1. Videotextseiten auswählen

8.1.2. Zifferntasten

- ▶ Geben Sie die gewünschte Videotextseite als dreistellige Nummer direkt mit den Zifferntasten ein.
- ▶ Die gewählte Seitenzahl wird in der linken oberen Ecke des Bildschirms angezeigt. Der Videotextzähler sucht solange, bis die gewählte Seitennummer gefunden ist.

8.1.3. Seiten durchblättern

- ▶ Mit den Programmwahltasten oder den Richtungstasten **▲** und **▼** blättern Sie vor und zurück durch die Videotextseiten.

8.1.4. Farbtasten

- ▶ Wenn am unteren Bildrand farbige Texteinträge eingeblendet sind, können Sie diese Inhalte durch Drücken der entsprechenden Farbtasten **ROT**, **GRÜN**, **GELB** und **BLAU** direkt anwählen.

8.1.5. Unterseiten





Manche Videotextseiten beinhalten Unterseiten. Am unteren Bildrand wird z. B. **1/3** angezeigt. Die Unterseiten werden im Abstand von ca. einer halben Minute nacheinander eingeblendet. Sie können die Unterseiten auch selbst aufrufen, indem Sie die Taste **◀ ▶** drücken.

8.1.6. INDEX

- ▶ Mit der Taste **BACK** wählen Sie die Indexseite aus, die eine Liste des Videotextinhalts enthält.







9. Über das On-Screen-Display-Menü (OSD-Menü)

9.1. Im Menü navigieren

- ▶ Drücken Sie die Menü-Taste  (**MENU**), um das OSD zu aktivieren.
- ▶ Mit den Richtungstasten   wählen Sie die Hauptmenüs aus.
- ▶ Mit den Richtungstasten   wählen Sie die Untermenüs der Hauptmenüs.



Bei einigen Untermenüs öffnen sich hierbei automatisch Direkt-Links, worüber Sie die Möglichkeit haben, schnell auf gängige Optionen zuzugreifen und Einstellungen vorzunehmen.

- ▶ Drücken Sie die Taste **OK**, um die gewählte Option des Untermenüs aufzurufen.
- ▶ Mit den Richtungstasten   wählen Sie die Optionen aus einem Menü.
- ▶ Mit der Taste **BACK** kommen Sie jeweils einen Menüschritt und ins Hauptmenü zurück.
- ▶ Mit den Richtungstasten     stellen Sie einen gewünschten Wert ein oder treffen eine andere Auswahl.
- ▶ Mit der Taste **EXIT** oder  (**MENU**) schließen Sie das Menü.

Bitte beachten Sie, dass sich je nach Voreinstellung das Menü automatisch schließt, wenn für eine bestimmte Zeit keine Taste bedient wurde.

Folgende Hauptmenüs können Sie wählen:

- Menü **STARTSEITE**
- Menü **QUELLEN**
- Menü **SUCHE**
- Menü **EINSTELLUNGEN**
- Menü **TV**



Aufgrund möglicher technischer Änderungen können die hier beschriebenen Menüs von denen auf Ihrem Bildschirm abweichen.

Je nachdem, welche Quelle Sie gewählt haben, sind nicht alle Menüs verfügbar. Wenn als Quelle **VGA/PC** gewählt ist, erscheinen bei der Bildeinstellung andere Optionen.

10. Menüsystem im Detail

10.1. Menü Startseite



Die Startseite bietet die Möglichkeit, die von Ihnen bevorzugten Menüoptionen und Anwendungen zu sammeln, um einen schnellen Zugriff zu ermöglichen. Um der Startseite zusätzliche Optionen zuzufügen, gehen Sie wie folgt vor:

- ▶ Wählen Sie die gewünschte Menüoption/Anwendung im OSD-Menü aus
- ▶ Drücken Sie die Taste . Unterhalb erscheint der Eintrag **ZUR STARTSEITE HINZUFÜGEN**.
- ▶ Bestätigen Sie nun mit der Taste **OK**. Die entsprechende Menüoption/Anwendung erscheint nun im Menü **STARTSEITE**.

Um Menüoptionen/Anwendungen von der **STARTSEITE** zu löschen, gehen Sie wie folgt vor:



- ▶ Wählen Sie die gewünschte Menüoption/Anwendung auf der **STARTSEITE** an.
- ▶ Drücken Sie die Taste . Unterhalb erscheinen die Einträge **LÖSCHEN** und **BEWEGEN**.
- ▶ Wählen Sie die Option **LÖSCHEN** und bestätigen Sie nun mit der Taste **OK**. Die entsprechende Menüoption/Anwendung wird daraufhin von der **STARTSEITE** gelöscht.

Um die Anordnung der Menüoptionen/Anwendungen zu verändern, gehen Sie wie folgt vor:

- ▶ Wählen Sie die gewünschte Menüoption/Anwendung auf der **STARTSEITE** an.
- ▶ Drücken Sie die Taste . Unterhalb erscheinen die Einträge **LÖSCHEN** und **BEWEGEN**.
- ▶ Wählen Sie die Option **BEWEGEN** und bestätigen Sie nun mit der Taste **OK**.
- ▶ Mit den Tasten   können Sie die Menüoption/Anwendung nach links und rechts verschieben.
- ▶ Bestätigen Sie anschließend mit der Taste **OK**.

Folgende Menüoptionen/Anwendungen sind auf der **STARTSEITE** voreingestellt:

10.1.1. Menü Medienportal

Menüpunkt	Einstellungen
<p>MEDION</p>	<p>Im Medienportal haben Sie Zugriff auf News, Spiele, Shopping u. v. m. durch vorinstallierte Applikationen. Mit den Richtungstasten ◀ ▶ ▲ und ▼ blättern Sie durch die verschiedenen Apps und bestätigen Ihre Auswahl durch Drücken der Taste OK. Für diese Funktion ist ein Internetanschluss vorausgesetzt. Das Medienportal verbirgt sich hinter dem Button MEDION, kann aber auch über die Taste MEDION direkt aufgerufen werden. Beim ersten Verwenden müssen Sie die Lizenzbedingungen akzeptieren. Wählen Sie anschließend die gewünschte Sprache aus.</p> <div data-bbox="608 600 1228 976" data-label="Image"> </div> <p>Bestätigen Sie Ihre Auswahl durch Drücken der Taste OK. Im Anschluss erscheint die Startseite des Medienportal, wo eine Vorauswahl von bestimmten Apps angezeigt wird. Folgende Optionen sind hier wählbar:</p> <ul style="list-style-type: none"> <p> Die Startansicht des Medienportals erscheint nur bei der ersten Nutzung oder nach Zurücksetzen des Medienportals über die gelbe Taste EINSTELLUNGEN.</p> <p>▶ Wenn Sie die Taste MEDION auf Ihrer Fernbedienung drücken, gelangen Sie direkt ins Medienportal.</p> <p>▶ Mit der Taste MEDION (oder mit der Taste BACK) können Sie jederzeit aus der aktuell gewählten App zurück auf die Startseite wechseln. Mit der Taste EXIT verlassen Sie das Medienportal und wechseln in den normalen TV-Betrieb.</p> <p> An die USB-Anschlüsse des TV-Gerätes kann eine Maus und eine Tastatur angeschlossen werden. Mit Hilfe dieser Eingabegeräte ist eine deutlich einfachere Bedienung des Internetbrowsers möglich. Die Funktionalität aller angeschlossenen Geräte kann nicht garantiert werden.</p>

	INTERNET	<p>Die Open Browser-Funktion ist eine App im Medien Portal und ermöglicht Ihnen den Zugang zum Internet. Nach dem Aufrufen werden vordefinierte Web-Seiten und deren Logos angezeigt, die Sie direkt anwählen können. Über die Tastaturfunktion können Sie URL-Adressen direkt eingeben oder bei aktivierter Such-Funktion Web-Seiten über Suchbegriffe ansteuern. Mit den Pfeiltasten ◀ ▶ der Fernbedienung navigieren Sie durch die Optionen und mit OK bestätigen Sie die Auswahl.</p> <p> Beachten Sie bitte, dass Internet-Seiten mit Flash-Inhalten vom Open Browser nicht unterstützt werden. Zudem können keine Downloads vorgenommen werden.</p>
	ZUM STARTBILDSCHIRM HINZUFÜGEN (My Apps) (optional)	Betätigen Sie die grüne Taste , um die aktuell angewählte App dem Startbildschirm hinzuzufügen.
	EINSTELLUNGEN	Hier können Sie bestimmen, aus welchen Sprachbereichen die Apps ausgewählt werden. Zusätzlich können Sie das Portal zurücksetzen, so dass die Startseite des Portals wieder im Auslieferungszustand angezeigt wird.
YOUTUBE	YouTube-Direkt-Link. Alternativ gelangt man über die Taste ☆ ¹ direkt dorthin (vorprogrammiert).	
AMAZON PRIME VIDEO	Amazon Prime Video-Direkt-Link. Alternativ gelangt man über die Taste PRIME VIDEO direkt dorthin (vorprogrammiert).	
NETFLIX	<p>Die Netflix App ermöglicht das Streamen zahlreicher Filme und Serien direkt über das Internet. Hierbei handelt es sich um einen kostenpflichtigen Dienst, bei dem Sie sich bei der ersten Verwendung anmelden müssen.</p> <p>Durch Drücken der Taste NETFLIX auf der Fernbedienung können Sie ebenfalls Netflix öffnen.</p>	



Netflix & Amazon Prime Video sind Abonnement-Dienste, die ihren Mitgliedern ermöglicht, diverse Inhalte wie z. B. Filme und Serien über internetfähige Fernseher, Computer und andere Geräte („kompatible Geräte“) zu streamen. Es gelten die entsprechenden Nutzungsbedingungen der jeweiligen Anbieter.

10.1.2. Menü Kanäle

Die Programmliste ist der Ort, an dem Sie Ihre Kanäle verwalten. Das Menü **KANÄLE** lässt sich auch auf anderem Weg öffnen, indem Sie bei laufendem Betrieb die Taste **OK** drücken.

Kanäle		
Ansehen	Bearbeiten	Filter
1. Das Erste HD		HD
2. ZDF HD		HD
3. RTL Televisi		HD
4. SAT.1		HD
5. kabel eins		HD
6. ProSieben		HD
7. RTL2		HD
8. VOX		HD
9. SUPER RTL		HD
10. SPORT1		HD

Sobald Sie die Kanalliste aufrufen, befinden Sie sich in der Rubrik **ANSEHEN**. Mit den Tasten ◀ ▶ können Sie zu den weiteren Optionen **BEARBEITEN** und **FILTER** wechseln.

Menüpunkt	Einstellungen	
ANSEHEN	Mit den Tasten ▲ ▼ können Sie Kanäle aus der Liste anwählen und mit der Taste OK aufrufen. Um in 10er-Schritten eine Seite nach oben oder unten zu blättern, können Sie die Taste P+ oder die Taste P- benutzen.	
BEARBEITEN	Um Kanäle zur Bearbeitung zu markieren, wählen Sie mit den Tasten ▲ ▼ einen Sender aus und drücken Sie OK . Daraufhin öffnet sich ein Menü. Wählen Sie hier mit den Tasten ▲ ▼ die Option MARKIEREN/MARK. AUFHEBEN . Hinter dem Sender erscheint daraufhin ein Haken. Um weitere Sender in die Liste aufzunehmen, wählen Sie diese mit den Tasten ▲ ▼ aus und drücken Sie OK . Die mit einem Haken markierten Kanäle können mit den folgenden Optionen bearbeitet werden. Sollten Sie keine Kanäle markiert haben, bezieht sich die Bearbeitung auf den aktuell angewählten Kanal. Wenn Sie die Taste BACK drücken, erscheinen folgende Optionen:	
	ZUR STARTSEITE HINZUFÜGEN	Drücken Sie die Taste OK , um die gewählten Kanäle dem Menu STARTSEITE hinzuzufügen. Die Kanäle werden anschließend dort aufgeführt und können direkt angewählt werden.
	VERSCHIEBEN	Mit dieser Funktion können Sie dem aktuell angewählten Programm (bzw. allen markierten Programmen) einen anderen Programmplatz in der Programmliste zuordnen. Drücken Sie die Taste OK und geben Sie anschließend mit den Zifferntasten den neuen Programmplatz ein. Drücken Sie nochmals die Taste OK und bestätigen Sie die anschließende Sicherheitsabfrage mit JA . Dem Programm wird daraufhin der gewünschte Programmplatz zugeordnet und alle anderen Programme werden entsprechend verschoben.

	LÖSCHEN	Mit dieser Funktion können Sie das aktuell angewählte Programm (bzw. alle markierten Programme) löschen. Drücken Sie die Taste OK und bestätigen Sie die anschließende Sicherheitsabfrage mit JA . Das Programm wird daraufhin dauerhaft gelöscht. Wählen Sie NEIN , wenn Sie den Vorgang abbrechen wollen.
	UMBENENNEN	Mit dieser Funktion können Sie das aktuell angewählte Programm umbenennen. Drücken Sie die Taste OK und wählen Sie mit den Tasten ◀ ▶ ▲ ▼ das gewünschte Zeichen. Wenn Sie anschließend die Taste OK drücken, wird der neue Name direkt übernommen.
	SPERREN/FREIGEBEN	<p>Mit dieser Funktion können Sie das aktuell angewählte Programm (bzw. alle markierten Programme) sperren bzw. entsperren. Durch die Sperre können Sie den Zugriff auf bestimmte Programme durch ein Kennwort schützen. Drücken Sie die Taste OK und geben Sie anschließend das geforderte Passwort ein (bei Auslieferung: 0000). Hinter dem Programmnamen erscheint anschließend ein Schlosssymbol. Um das Programm zu entsperren, gehen Sie bitte genauso vor.</p> <p> Um ein Programm zu sperren, müssen Sie das Passwort kennen (Passwort bei Auslieferung: 0000, im Menü EINSTELLUNGEN > KINDERSICHERUNG kann es geändert werden).</p>
	HINZUFÜGEN/ENTFERNEN	Sie haben die Möglichkeit, vier Favoritenlisten zu erstellen, die Sie anschließend aufrufen können. Wenn Sie die Taste OK drücken, können Sie das aktuell angewählte Programm (bzw. alle markierten Programme) einer oder mehreren Favoritenlisten hinzufügen. Wählen Sie hierfür bei der gewünschten Liste den Eintrag EIN und drücken Sie die Taste OK (oder EXIT). Um ein Programm aus einer Favoritenliste zu entfernen, wählen Sie entsprechend den Eintrag AUS . Ist ein Programm den Favoriten zugeordnet, wird hinter dem Programmnamen ein entsprechendes Symbol angezeigt. Lesen Sie hierzu auch Kapitel „Favoritenlisten öffnen“ auf Seite 27.
	MARKIEREN/MARK. AUFHEBEN	Mit dieser Option können Sie das aktuell angewählte Programm markieren. Am entsprechenden Programmnamen erscheint daraufhin ein Haken. Sollte das aktuelle Programm zuvor schon markiert worden sein, wird mit dieser Option die Markierung aufgehoben.
	ALLES MARK./AUFHEBEN	Mit dieser Taste können sie alle Programme markieren. Hinter allen Programmnamen erscheint daraufhin ein Häkchen. Auf dem gleichen Wege können Sie die Markierung aller Kanäle wieder aufheben.

FILTER	Hier finden Sie Filterfunktionen, mit denen Sie die Darstellung der Programmliste anpassen können:	
	KANALTYP	Es werden nur die Programme der gewählten Empfangsart angezeigt.
	TV/RADIO	Wählen Sie hier, ob nur TV-, nur Radio, nur Text- oder alle Programme in der Liste angezeigt werden sollen.
	KOSTENLOS/BEZAHLEN	Wählen Sie hier, ob nur die freien, nur die verschlüsselten oder alle Programme in der Liste angezeigt werden sollen.
	A-Z	Hier können Sie jeden Buchstaben des Alphabets einzeln anwählen, woraufhin nur die Programme mit dem entsprechenden Anfangsbuchstaben in der Programmliste angezeigt werden.
	SORTIEREN	Wählen Sie die Art der Sortierung (ALPHABETISCH oder NUMERISCH).
	HD/SD	Wählen Sie ob nur HD, SD oder alle Programme angezeigt werden.
	FAVORITEN	Wählen Sie, ob eine der vier möglichen Favoritenlisten angezeigt werden soll.
	PROFIL-OPTIONEN	Hier können Einstellungen für Pay-TV vorgenommen werden (wird jedoch von den Pay-TV-Anbietern zur Zeit nicht genutzt).
	SATELLITENLISTE (nur bei der Empfangsart Satellit)	<p>Wenn Sie die Programme einzelner Satelliten in der Programmliste aufrufen wollen, können Sie hier den gewünschten Satelliten auswählen. Nach Betätigen der Taste OK werden in der Programmliste die Programme des ausgesuchten Satelliten angezeigt.</p> <p> Auch nach Schließen der Programmliste und erneutem Öffnen mit der Taste OK werden weiterhin die zuvor gefilterten Ergebnisse angezeigt. Um wieder die vollständige Programmliste anzuzeigen, müssen Sie die entsprechenden Filter wieder zurücksetzen. Wenn Sie die Programmliste jedoch bei laufendem Betrieb über die Taste OK aufrufen und hier die Option FILTER verwenden, so gleicht diese Option eher einer Suchfunktion. Das bedeutet, dass nach dem Schließen der Programmliste und erneutem Öffnen mit der Taste OK wieder die komplette Programmliste angezeigt wird. Die zuvor gefilterten Ergebnisse werden nicht beibehalten.</p>
RESET	Drücken Sie die Taste OK , um die Filtereinstellungen wieder zurückzusetzen.	

10.1.3. Menü Programmführer (EPG - Elektronischer Program Guide)

Mit der Taste **EPG** können Sie direkt den Programmführer öffnen.

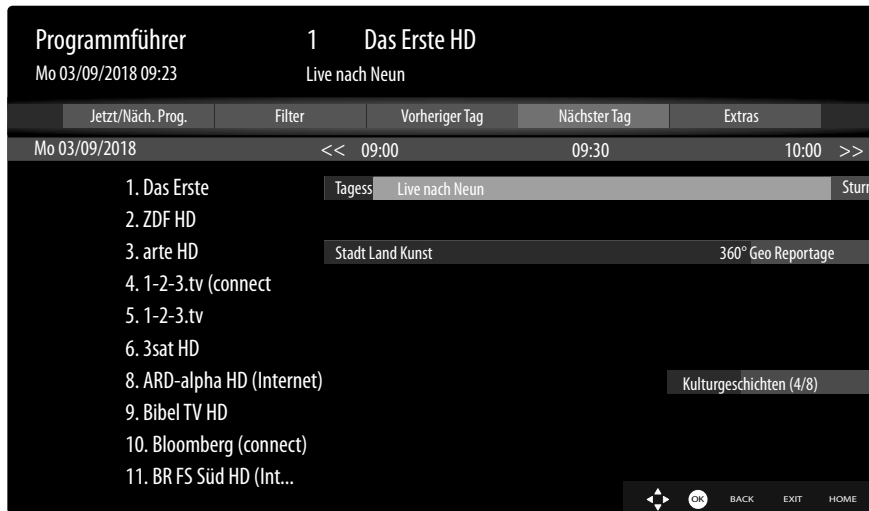

In der Tabelle sehen Sie die aktuelle sowie die nächste Sendung für die verfügbaren Sender.

► Wählen Sie mit **▲ ▼** ein Programm und blättern Sie mit **◀ ▶** durch das Programm.



Die angezeigten Programminformationen werden von den Sendeanstalten erstellt. Falls keine Programminformation dargestellt wird, ist dies kein Fehler Ihres Smart-TVs.

Die folgende Tabelle zeigt die Optionen für den **PROGRAMMFÜHRER**

Menüpunkt	Einstellungen	
JETZT/NÄCH. PROG.	Wählen Sie die JETZT/NÄCH.PROG. -Ansicht. Hier wird nur die aktuelle und die darauf folgende Sendung aller Programme angezeigt. Mit der Option FILTER können Sie die Anzeige nach bestimmten Kriterien eingrenzen und über die Option ZEITLEISTE-PROGRAMMFÜHRER gelangen Sie zurück in die ursprüngliche Anzeige.	
FILTER	Wenn Sie nach einer speziellen Sendung suchen, können Sie hierüber einen Filter setzen, der die Auswahl eingrenzt.	
VORHERIGER TAG	Das Programm des vorherigen Tages wird aufgerufen. Dies ist nur bis zum aktuellen Tag möglich. Das Programm der Vergangenheit wird nicht angezeigt.	
NÄCHSTER TAG	Das Programm des nächsten Tages wird aufgerufen.	
EXTRAS	Hier finden Sie folgende Optionen:	
	SPARTE WÄHLEN	Hiermit wählen Sie das Genre einer Sendung. Diese Funktion muss vom entsprechenden Sender unterstützt werden. Im Programmführer werden daraufhin Sendungen des gewählten Genres angezeigt.
	GUIDE-SUCHE	Suche nach Sendungen. Stellen Sie hier die Kanäle, in denen gesucht werden soll, den Tag sowie die Sparte ein. Hier steht Ihnen zusätzlich ein Volltextsuche zur Verfügung.
	JETZT	Springt zur aktuellen Zeitleiste zurück.
	ZOOM	Zeitfenster in vier Schritten verkleinern.

Die folgende Tabelle zeigt zusätzliche Tastenfunktionen innerhalb des Programmführers:

Taste	Funktion
OK	<p>Wenn das markierte Programm läuft, stehen Ihnen nach Drücken der Taste OK folgende Optionen zur Verfügung:</p> <p>KANAL WÄHLEN: Wählen Sie diese Option und drücken Sie die Taste OK, um auf das gewählte Programm umzuschalten.</p> <p>MEHR INFO: Wählen Sie diese Option und drücken Sie die Taste OK, um sich Informationen zur aktuellen Sendung anzeigen zu lassen.</p> <p>AUFNAHME: Wählen Sie diese Option und drücken Sie die Taste OK, um die Aufnahme des gewählten Programms zu starten. Nach Beendigung der Aufnahme durch Betätigen der Taste wird die Aufnahme in der Aufnahmeliste aufgenommen. Lesen Sie hierzu auch das Kapitel „Menü Aufnahmen“ auf S. 62. Wenn die markierte Sendung in der Zukunft liegt, wird in der Timer-Liste ein Aufnahme-Timer gespeichert. Die Aufnahme beginnt dann automatisch mit Beginn der gewählten Sendung. Lesen Sie hierzu auch das Kapitel „Menü Timer“ 60</p> <p>TIMER FÜR SENDUNG EINSTELLEN: Wenn die markierte Sendung in der Zukunft liegt, steht Ihnen noch zusätzlich diese Option zur Verfügung. Wählen Sie diese Option und drücken Sie die Taste OK, um einen Umschalt-Timer in der Timer-Liste zu speichern. Mit Beginn der gewählten Sendung schaltet das Gerät dann automatisch auf das entsprechende Programm um. Lesen Sie hierzu auch das Kapitel „Menü Timer“ 60.</p>
INFO	<p>Zeigt eine detaillierte Beschreibung der markierten Sendung (falls verfügbar). Drücken Sie INFO noch einmal, um die Beschreibung auszublenden. Ist die Beschreibung länger, blättern Sie innerhalb des Textes mit den Tasten P ▼ / ▲ .</p>
BACK	<p>Wenn eine Sendung aktiv ist und Sie die Auswahl JETZT/NÄCHSTES PROG., FILTER, VORHERIGER TAG, NÄCHSTER TAG oder EXTRAS treffen möchten, müssen Sie erst die Taste BACK drücken.</p>

10.2. Menü Quellen

In diesem Menü werden alle aktiven Signalquellen angezeigt und können mit den Tasten ◀ ▶ ausgewählt werden. Drücken Sie anschließend die Taste **OK**, um die gewählte Quelle aufzurufen.

TV	TV-Betrieb (es werden Antennen-, Satelliten- und Kabelsignale wiedergegeben)
BACK AV	Audio-/Video-Eingang (AV)
HDMI1	HDMI-Eingang 1
HDMI2	HDMI-Eingang 2 (HDMI 2 kann für CEC/ARC genutzt werden)
HDMI3	HDMI-Eingang 3
YPBPR	Gerät am VGA-Eingang mittels Adapter (YUV/YPbPr)
VGA/PC	Gerät am PC-Eingang
WIRELESS DISPLAY	Wiedergabe von Inhalten eines anderen Zuspielderät
USBDISK	USB-Speichermedium (optional)
USB2	USB-Speichermedium (optional)
AUDIO-VIDEO-SHARING	Netzwerkdienst zum Datenaustausch zwischen Geräten (optional)

Im Menü **QUELLEN-EINSTELLUNGEN** können Sie Signalquellen aktivieren/deaktivieren und umbenennen.

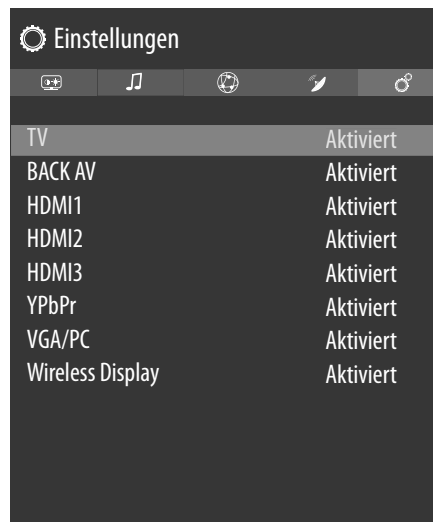

Diese Einstellungen können Sie auch unter **EINSTELLUNGEN > EINSTELLUNGEN > QUELLEN** vornehmen.



Eine Eingangsquelle, die Sie mit **⏻ /MODE** oder **📺 (SOURCE)** anwählen möchten, muss im Menü **QUELLEN > QUELLEN-EINSTELLUNGEN** aktiviert sein.

10.3. Menü Suche

Hier können Sie anhand von Suchbegriffen das TV-Menü durchsuchen. Wenn eine Internet-Verbindung besteht, wird auch im Internet nach entsprechenden Inhalten gesucht.

10.4. Menü Einstellungen

10.4.1. Menü Bild

Sobald Sie das Menü **BILD** mit den Tasten ◀ ▶ anwählen, erscheinen zur schnelleren Navigation die Untermenüs **MODUS**, **ENERGIE SPAREN** und **BILDFORMAT** oberhalb und können direkt angewählt werden.



Menüpunkt	Einstellungen
MODUS	Bildmodus wählen: NATÜRLICH, KINO, SPORT, DYNAMISCH Sobald Sie das Menü BILD mit den Tasten ◀ ▶ anwählen, erscheint dieses Menü oberhalb und kann direkt angewählt werden.
KONTRAST	Kontrast verringern bzw. erhöhen (Skala 0 - 100)
HELLIGKEIT	Helligkeit verringern bzw. erhöhen (Skala 0 - 100)
SCHÄRFE	Schärfe verringern bzw. erhöhen (Skala 0 - 100)
FARBE	Farbstärke verringern bzw. erhöhen (Skala 0 - 100)
ENERGIE SPAREN	Hier können Sie den Energiesparmodus aktivieren. Wählen Sie AUS, MINIMAL, MITTEL, MAXIMAL, BILDSCHIRM AUS, AUTO oder BENUTZERDEFINIERT , um den Helligkeitswert des TV-Geräts einzustellen oder den Bildschirm abzuschalten. <div style="display: flex; align-items: center;"> <p>Im Bildmodus DYNAMISCH kann die Einstellung MAXIMAL nicht angewählt werden.</p> </div> Sobald Sie das Menü BILD mit den Tasten ◀ ▶ anwählen, erscheint dieses Menü oberhalb und kann direkt angewählt werden.
BILDFORMAT	Stellen Sie hier das Bildformat ein. Sobald Sie das Menü BILD mit den Tasten ◀ ▶ anwählen, erscheint dieses Menü oberhalb und kann direkt angewählt werden.

Menüpunkt	Einstellungen	
ERWEITERTE EINSTELLUNGEN		
	DYNAMISCHER KONTRAST	Dynamischen Kontrast einstellen: NIEDRIG, MITTEL, HOCH, AUS.
	FARB-TEMPERATUR	Farbton wählen: NORMAL, WARM, KALT, BENUTZERDEFINIERT.
	BLUE STRETCH	Kühlere Weißtöne werden für gewöhnlich als helleres Weiß wahrgenommen. Die Blue Stretch-Funktion verändert den Weißabgleich und lässt mittlere und hohe Graustufen durch das Zufügen von Blautönen in kühlerer Farbtemperatur erscheinen. Wählen Sie EIN , um die Blue Stretch-Funktion zu aktivieren.
	MICRO DIMMING	Bei der Micro Dimming-Technologie wird das Bild in kleinere Bereiche aufgeteilt. Die Kontrasteinstellungen der einzelnen Bildregionen werden dann, je nach Inhalt, unterschiedlich optimiert. Dunkle und helle Bereiche gewinnen dadurch an Tiefe, ohne dass Details dabei verloren gehen und andere Bildanteile beeinträchtigt werden. Wählen Sie zwischen AUS, NIEDRIG, MITTEL und HOCH.
	RAUSCHUNTERDRÜCKUNG	Mit dieser Funktion können Sie das Bildrauschen verringern und die Bildqualität bei schwachem Analogsignal verbessern. Wählen Sie zwischen AUS, NIEDRIG, MITTEL und HOCH.
	FILM-MODUS	Um die mit der Videokamera aufgenommenen Filme ruckelfrei abzuspielen, schalten Sie den Film-Modus auf AUTO.
	HAUTTON	Hautton einstellen
	FARBDECKUNG	Farbverschiebung einstellen
	FARBTUNER	Aktivieren/deaktivieren Sie den Farbtuner. Unter FARBTON können Sie die einzelnen Farbbereiche individuell einstellen (Skala 0 - 100).

Menüpunkt		Einstellungen
	HDMI VOLLES SPEKTRUM	HDMI VOLLES SPEKTRUM (Optional): Sobald das Bildsignal über einen HDMI-Eingang kommt, ist diese Funktion im Bild-Einstellungs-Menü verfügbar. Sie können diese Funktion verwenden, um das Schwarz der Bilder zu verstärken. Sie können diese Funktion auf EIN einstellen, um diesen Modus zu aktivieren.
	ZURÜCKSETZEN	Setzen Sie mit OK alle Bildeinstellungen auf die Werkseinstellungen zurück.

10.4.2. Menü Bild bei Verwendung VGA/PC als Quelle



Menüpunkt		Einstellungen
KONTRAST		Kontrast verringern bzw. erhöhen (Skala 0 - 100)
HELLIGKEIT		Helligkeit verringern bzw. erhöhen (Skala 0 - 100)
SCHÄRFE		Schärfe verringern bzw. erhöhen (Skala 0 - 100).
FARBE		Farbstärke verringern bzw. erhöhen (Skala 0 - 100)
ENERGIE SPAREN		Hier können Sie den Energiesparmodus aktivieren. Wählen Sie AUS, MINIMAL, MITTEL, BILDSCHIRM AUS, AUTO oder BENUTZERDEFINIERT , um den Helligkeitswert des TV-Geräts einzustellen oder den Bildschirm auszuschalten. Sobald Sie das Menü BILD mit den Tasten ◀ ▶ anwählen, erscheint dieses Menü oberhalb und kann direkt angewählt werden.
BILDFORMAT		Stellen Sie hier das Bildformat ein. Sobald Sie das Menü BILD mit den Tasten ◀ ▶ anwählen, erscheint dieses Menü oberhalb und kann direkt angewählt werden.
PC LAGE	AUTO-POSITION	Wenn das Bild verschoben sein sollte, können Sie den Eintrag AUTO-POSITION anwählen und OK drücken, um es wieder in die Mitte zu rücken. Diese Funktion sollte mit einem Vollbild vorgenommen werden, damit die Einstellungen stimmen.
	BILDLAGE HORIZONTAL	Hier können Sie die horizontale Lage des Bildes mit ◀ ▶ verändern.

Menüpunkt		Einstellungen
	BIDLAGE VERTIKAL	Hier können Sie die vertikale Lage des Bildes mit ◀ ▶ verändern.
	BILDFREQUENZ	Mit dieser Einstellung wird das Bildsignal mit dem Pixeltakt des Bildschirms synchronisiert. Dieses korrigiert Störungen, die als vertikale Streifen bei pixelintensiven Darstellungen (wie Tabellen oder Text in kleiner Schrift) auftreten können. Stellen Sie die Bildfrequenz mit ◀ ▶ ein.
	PHASE	Wenn das Bild des PCs nicht klar erscheint, können Sie das Bildsignal hier mit ◀ ▶ mit den Pixeln des Smart-TVs in Deckung bringen. Dadurch ergibt sich ein sauberes Bild mit gleichmäßig scharfer Darstellung.
ERWEITERTE EINSTELLUNGEN		
	DYNAMISCHER KONTRAST	Dynamischen Kontrast einstellen: NIEDRIG, MITTEL, HOCH, AUS.
	FARBTEMPERATUR	Farbton wählen: NORMAL, WARM, KALT, BENUTZERDEFINIERT
	BLUE STRETCH	Kühlere Weißtöne werden für gewöhnlich als helleres Weiß wahrgenommen. Die Blue Stretch-Funktion verändert den Weißabgleich und lässt mittlere und hohe Graustufen durch das Zufügen von Blautönen in kühlerer Farbtemperatur erscheinen. Wählen Sie EIN , um die Blue Stretch-Funktion zu aktivieren.
	MICRO DIMMING	Bei der Micro Dimming-Technologie wird das Bild in kleinere Bereiche aufgeteilt. Die Kontrasteinstellungen der einzelnen Bildregionen werden dann, je nach Inhalt, unterschiedlich optimiert. Dunkle und helle Bereiche gewinnen dadurch an Tiefe, ohne dass Details dabei verloren gehen und andere Bildanteile beeinträchtigt werden. Wählen Sie zwischen AUS, NIEDRIG, MITTEL und HOCH.

Menüpunkt		Einstellungen
	FILM-MODUS	Um die mit der Videokamera aufgenommenen Filme ruckelfrei abzuspielen, schalten Sie den Film-Modus auf AUTO .
	FARB-TUNER	Aktivieren/deaktivieren Sie den Farbtuner. Unter FARB-TON können Sie die einzelnen Farbbereiche individuell einstellen (Skala 0 - 100).
	ZURÜCKSETZEN	Setzen Sie mit OK alle Bildeinstellungen auf die Werks-einstellungen zurück.

10.4.3. Menü Ton

Sobald Sie das Menü **TON** mit den Tasten ◀ ▶ anwählen, erscheinen zur schnelleren Navigation die Untermenüs **LAUTSPRECHERSTEUERUNG** und **EQUALIZER** oberhalb und können direkt angewählt werden.



Menüpunkt		Einstellungen
DOLBY AUDIO		Wählen Sie die Dolby Audio-Einstellung AUS, SMART, FILM, MUSIK oder NACH-RICTEN für eine Klangoptimierung.
DTS VIRTUAL:X		Aktivieren/deaktivieren Sie den DTS Virtual:X Surround-Effekt. Wählen Sie aus den Einstellungen AUS, MUSIK, SPORT, KINO . Wenn Sie diesen Effekt einschalten, wird die DOLBY AUDIO -Funktion automa-tisch deaktiviert.

<p>AUDIO LINK</p>	<p>Hier können Sie die Bluetooth-Funktion des Geräts aktivieren bzw. deaktivieren. Bei aktiviertem Audio Link haben Sie die Möglichkeit, das TV-Gerät kabellos mit Bluetooth-Lautsprechern (z. B. einer Soundbar) zu koppeln. Wählen Sie die Option AUDIO LINK an und drücken Sie die Taste OK.</p> <p>LAUFWERK</p> <p>Wählen Sie die Einstellung AKTIVIERT, wenn Sie das Gerät über Bluetooth mit einem externen Lautsprecher verbinden wollen. Drücken Sie anschließend die Taste OK, um nach möglichen Bluetooth-Verbindungen zu suchen. Alle gefundenen Verbindungen werden daraufhin angezeigt. Wählen Sie mit ▲ ▼ das gewünschte Gerät und drücken Sie OK, um den Lautsprecher/das Lautsprechersystem mit dem TV-Gerät zu koppeln.</p> <p> Aufgrund der Vielzahl verschiedener Bluetooth-Geräte kann eine einwandfreie Funktion nicht garantiert werden. Bitte lesen Sie auch die Bedienungsanleitung des Gerätes, das sie mit dem TV verbinden möchten. Das Gerät, das verbunden werden soll, muss sich im Suchmodus befinden.</p> <p>Um die Verbindung wieder zu trennen, wählen Sie die Einstellung DEAKTIVIERT.</p>
<p>TONAUSGABE</p>	<p>Für die Lautsprecher ist hier standardmäßig die Einstellung TV gewählt, so dass nur die internen Lautsprecher für die Tonübertragung verwendet werden. Wählen Sie die Einstellung S/PDIF, wenn Sie den Digitalausgang des Gerätes verwenden wollen, um ein externes Gerät anzuschließen. Bei der Einstellung NUR KOPFHÖRER werden die Lautsprecher stummgeschaltet, sobald ein Kopfhörer angeschlossen wird. Mit den Tasten V + / - auf der Fernbedienung kann daraufhin die Kopfhörerlautstärke eingestellt werden. Bei der Einstellung LINEOUT hat das Signal eine vordefinierte Lautstärke, die sich nicht ändern lässt. Ist diese Einstellung gewählt, kann ein externer Verstärker an das Gerät angeschlossen werden. Sie haben zusätzlich die Möglichkeit, die Einstellung HDMI ARC zu wählen und über den HDMI2-Anschluss einen externen Verstärker in ein CEC-Netzwerk einzubinden. Diese Einstellung lässt sich nur wählen, wenn Sie zuvor die CEC-Funktion unter EINSTELLUNGEN > GERÄTEEINSTELLUNGEN > CEC aktiviert haben. Ist dies nicht der Fall, erscheint bei Anwahl von HDMI ARC eine Meldung, woraufhin CEC durch Bestätigen mit OK aktiviert wird. Die internen Lautsprecher werden in diesem Fall stummgeschaltet. Über die Lautstärketasten der Fernbedienung wird nun das an den HDMI2 angeschlossene Gerät gesteuert (keine OSD-Einblendung des Lautstärkebalkens).</p> <p> Die ARC-Option funktioniert ausschließlich über den HDMI2-Anschluss.</p> <p> Aufgrund der Vielzahl verschiedener Geräte kann eine einwandfreie Funktion nicht garantiert werden.</p>

LAUTSTÄRKEAN- PASSUNG	<p>Diese Funktion gleicht die unterschiedlichen Lautstärken der verschiedenen Sendungen aus. Stellen Sie auf AUS, so hören Sie die Originallautstärken. Stellen Sie auf EIN, so hören Sie eine gleichmäßige Lautstärke.</p> <p>Wenn der Menüpunkt DOLBY AUDIO auf eine andere Option als AUS eingestellt ist, ändern sich die Einstellungsoptionen. AUTO, NACHT, NORMAL und AUS sind verfügbar. Im AUTO-Modus wechselt das Fernsehgerät gemäß den aktuellen Zeitinformationen automatisch in den NORMAL- oder NACHT-Modus. Wenn keine Zeitinformationen verfügbar sind, funktioniert diese Option immer als NORMAL. Wenn das Fernsehgerät zum ersten Mal in den NACHT-Modus wechselt, nachdem Sie diese Option auf AUTO gestellt haben, wird eine Informationsleiste auf dem Bildschirm angezeigt.</p> <p>Bitte beachten Sie, dass der NACHT-Modus im Vergleich zum NORMAL-Modus eine dynamische Kompressionssteuerung bietet, die für lautlose Umgebungen geeignet ist</p>
----------------------------------	---

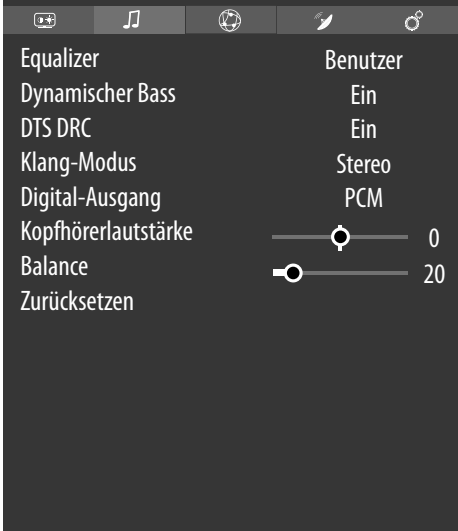
ERWEITERTE EINSTELLUNGEN		
	EQUALIZER	<p>Im Equalizer-Untermenü kann die Voreinstellung auf MUSIK, FILM, SPRACHE, NORMAL, KLASSIK und BENUTZER eingestellt werden. Die Einstellungen des Untermenüs Equalizer können nur dann geändert werden, wenn BENUTZER als der Equalizermodus eingestellt ist.</p> <p>Die Standardeinstellung ist BENUTZER und kann erst geändert werden, wenn die Option DOLBY AUDIO deaktiviert ist (AUS).</p>
	DYNAMISCHER BASS	Stellen Sie die Bassverstärkung auf EIN oder AUS .
	DTS DRC	Aktivieren/deaktivieren Sie die DTS Dynamic Range Compression-Funktion. Hierdurch wird der Dynamikbereich des Audiosignals verringert, wodurch die Lautstärke von sehr leisen Signalen automatisch angehoben wird und eine bessere Verständlichkeit ermöglicht wird.
	KLANG-MODUS	Grundeinstellung STEREO . Falls die aktuelle Sendung den DUAL-Modus unterstützt (z. B. bei zweisprachigen Sendungen), können Sie hier außerdem zwischen DUAL-I und DUAL-II wählen (Originalsprache und Synchronisation).
	DIGITAL-AUSGANG	Stellen Sie hier den Audiotyp für den Digitalausgang ein. Das Standardformat zur Ausgabe des Stereosignals ist PCM . Wählen Sie PASSTHROUGH (DURCHLAUFEN) zur Ausgabe eines digitalen Datenstroms, z. B. an eine Endstufe mit Dolby Digital-Decoder. Bei der Einstellung AUTO stellt sich der Digitalausgang automatisch auf die externen Geräte ein.
	KOPFHÖRERLAUTSTÄRKE	Stellen Sie hier die Lautstärke des Kopfhörers ein. Diese lässt sich nur regeln, wenn Sie unter der Option KOPFHÖRERAUSGANG/LINEOUT die Einstellung KOPFHÖRERAUSGANG gewählt haben.

		 <p>WARNUNG! Gefahr von Hörschäden!</p> <p>Um eine mögliche Schädigung des Hörsinns zu verhindern, vermeiden Sie das Hören bei großer Lautstärke über lange Zeiträume.</p> <ul style="list-style-type: none"> ■ Stellen Sie die Lautstärke vor der Wiedergabe auf den niedrigsten Wert ein. ■ Starten Sie die Wiedergabe und erhöhen Sie die Lautstärke auf den Pegel, der für Sie angenehm ist.
	BALANCE	<p>Stellen Sie die Balance zwischen dem linken und rechten Lautsprecher (Skala -50 und + 50) ein. Die Standardeinstellung ist 0 und kann erst geändert werden, wenn die Option DOLBY AUDIO deaktiviert ist (AUS).</p>
	ZURÜCKSETZEN	<p>Setzen Sie mit OK alle Toneinstellungen auf die Werkseinstellungen zurück.</p>

10.4.4. Menü Netzwerk



Netzwerk-Einstellungen	
NETZWERKTYP	Wählen Sie mit ◀ ▶ den Netzwerk-Typ WLAN , NETZWERKKABEL oder DEAKTIVIERT .
DRAHTLOSNETZWERKE SUCHEN (optional WLAN)	Durch Drücken der Taste OK erscheint eine Übersicht aller verfügbarer Netzwerke. Treffen Sie eine Auswahl mit den Tasten ▲ ▼ und bestätigen Sie mit der Taste OK . Sollte für ein Netzwerk ein Passwort erforderlich sein, erscheint daraufhin eine virtuelle Tastatur, wo Sie dieses mit Hilfe den Richtungstasten ◀ ▶ ▲ ▼ und der Taste OK eingeben können. Nach Eingabe des Passworts wählen Sie auf der Tastatur OK und bestätigen Sie mit der Taste OK .
TRENNEN	Netzwerkverbindung trennen

Netzwerk-Einstellungen		
DRÜCKEN SIE WPS AUF IHREM WLAN ROUTER (nur bei WLAN)	Diese Option ermöglicht eine WPS Schnellverbindung über ein kabelloses Netzwerk (WLAN). Halten Sie die WPS-Taste an Ihrem Router gedrückt und bestätigen mit der Taste OK . Daraufhin wird die WPS-Verbindung hergestellt.	
INTERNET GESCHWINDIGKEIT TESTEN	Drücken Sie die Taste OK , um die Geschwindigkeit der Internetverbindung zu prüfen.	
ERWEITERTE EINSTELLUNGEN	Drücken Sie die Taste OK , um weitere Optionen zur Netzwerk-Konfiguration aufzurufen.	
	IP KONFIGURATION	Wählen Sie hier die Einstellung AUTOMATISCH oder MANUELL . Haben Sie MANUELL angewählt, erscheinen drei weitere Zeilen, in denen Sie die Daten für IP-ADRESSE , SUBNETZ MASKE und STANDARD GATEWAY manuell mit Hilfe der Richtungstasten ◀ ▶ und der Zifferntasten eingeben können.
	DNS KONFIGURATION	Wählen Sie hier zwischen AUTOMATISCH oder MANUELL . Haben Sie MANUELL angewählt, erscheinen zwei weitere Zeilen, in denen Sie die Daten für DNS-SERVER 1 und DNS-SERVER 2 manuell mit Hilfe der Richtungstasten ◀ ▶ und der Zifferntasten eingeben können.
NETZWERK-STANDBY-MODUS	Aktivieren/Deaktivieren der Wake-On-LAN/Wake-On-Wireless LAN-Funktion (WoL/WoWLAN). Diese ermöglicht das Einschalten des Smart-TVs über ein anderes Gerät (z.B. über ein Smartphone mit der MEDION® Life Remote App). Beide Geräte müssen hierfür über LAN oder WLAN mit dem gleichen Netzwerk verbunden sein. Wählen Sie die Einstellung EIN , um die Funktion zu aktivieren. Das Gerät zur Fernsteuerung muss einmalig mit dem eingeschalteten TV-Gerät verbunden werden. Die Steuerung funktioniert daraufhin nur, wenn sich das TV-Gerät im Standby-Modus befindet.	

10.4.5. Menü Installation



Menüpunkt	Einstellung																						
AUTOMATISCHER SENDERSUCHLAUF	<p>Die Funktion Automatische Sendersuche hilft Ihnen, die Sender des TV-Geräts neu zu suchen und neue Sender zu speichern. Es stehen Ihnen unterschiedliche Suchoptionen zur Verfügung. Wenn Sie die Suchoption ausgewählt haben, drücken Sie OK. Bestätigen Sie die Abfrage mit JA und drücken Sie OK, um die Sendersuche zu starten. Mit HOME (MENU) können Sie die Suche vorzeitig abbrechen. In diesem Fall werden die gefundenen Kanäle nicht gespeichert.</p>																						
MANUELLER SENDERSUCHLAUF	<p>Diese Funktion wird zur direkten Eingabe von Sender- oder Satellitentransponderdaten verwendet.</p>																						
	<table border="1"> <tr> <td>EMPFANGSART</td> <td>Stellen Sie hier die gewünschte Empfangsart ein.</td> </tr> <tr> <td colspan="2" style="text-align: center;">SATELLIT</td> </tr> <tr> <td>FREQUENZ</td> <td>Mit den Zifferntasten kann die zu durchsuchende Frequenz eingegeben werden.</td> </tr> <tr> <td>POLARISATION</td> <td>Wählen Sie hier die Polarisationssebene.</td> </tr> <tr> <td>SYMBOLRATE</td> <td>Symbolrate einstellen.</td> </tr> <tr> <td>NETZWERKSUCHLAUF</td> <td>Netzwerksuche aktivieren/deaktivieren.</td> </tr> <tr> <td>SATELLIT</td> <td>Wählen Sie den Satellit aus, über den der Suchlauf gestartet werden soll.</td> </tr> <tr> <td colspan="2" style="text-align: center;">ANALOG</td> </tr> <tr> <td>BAND</td> <td>Wählen Sie das gewünschte Frequenzband S oder C.</td> </tr> <tr> <td>TV-SYSTEM</td> <td>Stellen Sie hier das gewünschte TV-System ein (BG, I, DK). Für Deutschland ist das Ton-System BG eingestellt.</td> </tr> <tr> <td>KANAL</td> <td>Wählen Sie die Programmnummer, für die Sie die Suche durchführen wollen.</td> </tr> </table>	EMPFANGSART	Stellen Sie hier die gewünschte Empfangsart ein.	SATELLIT		FREQUENZ	Mit den Zifferntasten kann die zu durchsuchende Frequenz eingegeben werden.	POLARISATION	Wählen Sie hier die Polarisationssebene.	SYMBOLRATE	Symbolrate einstellen.	NETZWERKSUCHLAUF	Netzwerksuche aktivieren/deaktivieren.	SATELLIT	Wählen Sie den Satellit aus, über den der Suchlauf gestartet werden soll.	ANALOG		BAND	Wählen Sie das gewünschte Frequenzband S oder C .	TV-SYSTEM	Stellen Sie hier das gewünschte TV-System ein (BG, I, DK). Für Deutschland ist das Ton-System BG eingestellt.	KANAL	Wählen Sie die Programmnummer, für die Sie die Suche durchführen wollen.
	EMPFANGSART	Stellen Sie hier die gewünschte Empfangsart ein.																					
	SATELLIT																						
	FREQUENZ	Mit den Zifferntasten kann die zu durchsuchende Frequenz eingegeben werden.																					
	POLARISATION	Wählen Sie hier die Polarisationssebene.																					
	SYMBOLRATE	Symbolrate einstellen.																					
	NETZWERKSUCHLAUF	Netzwerksuche aktivieren/deaktivieren.																					
	SATELLIT	Wählen Sie den Satellit aus, über den der Suchlauf gestartet werden soll.																					
	ANALOG																						
	BAND	Wählen Sie das gewünschte Frequenzband S oder C .																					
TV-SYSTEM	Stellen Sie hier das gewünschte TV-System ein (BG, I, DK). Für Deutschland ist das Ton-System BG eingestellt.																						
KANAL	Wählen Sie die Programmnummer, für die Sie die Suche durchführen wollen.																						

Menüpunkt		Einstellung
	FREQUENZ	Frequenzanzeige des aktuellen Senders. Mit den Zifferntasten kann die zu durchsuchende Frequenz manuell eingegeben werden.
	ANTENNE DIGITAL	
	KANAL	Wählen Sie die Programmnummer, für die Sie die Suche durchführen wollen.
	FREQUENZ	Frequenzanzeige des aktuellen Senders. Mit den Zifferntasten kann die zu durchsuchende Frequenz manuell eingegeben werden.
	NETZWERKSUCHLAUF	Netzwerksuche aktivieren/deaktivieren
	KABEL DIGITAL	
	FREQUENZ	Mit den Zifferntasten kann die zu durchsuchende Frequenz eingegeben werden.
	MODULATION	Modulation einstellen
	SYMBOLRATE	Symbolrate einstellen
	NETZWERKSUCHLAUF	Netzwerksuche aktivieren/deaktivieren
NETZWERKSUCHLAUF	<p>Auswahl zwischen digitalen Kabel- oder DVB-T-Sendergruppen. Hierbei werden verwandte Programme des aktuell angewählten Kanals gesucht. Die gesendeten Informationen hierzu sind abhängig vom gewählten Kanal und führen zu unterschiedlichen Ergebnissen.</p> <p> Die bestehende Kanalliste wird bei Starten der Netzwerksuche ersetzt.</p>	
ANALOG FEINABSTIMMUNG	Hier können Sie die Feinabstimmung analoger Kanäle durchführen.	
SATELLITEN EINSTELLUNGEN	SATELLITENLISTE	<p>Satellitenliste anzeigen</p> <p>Mit den Tasten ▲ ▼ kann ein Satellit aus der Liste ausgewählt werden. Drücken Sie die Taste OK, um die Optionen HINZUFÜGEN, BEARBEITEN und LÖSCHEN aufzurufen.</p>
	ANTENNENINSTALLATION	<p>In diesem Bereich können Sie die Antennen-Einstellungen verändern und Satelliten auf neue Kanäle hin durchsuchen. Wählen Sie einen Satelliten aus und drücken Sie die Taste OK. Anschließend erscheinen zur weiteren Bearbeitung die Optionen TRANSPONDERLISTE, NACH PROGRAMMEN SUCHEN/PRESET-LISTE LADEN, SPEICHERN UND BEENDEN und LNB KONFIGURIEREN. Unter LNB KONFIGURIEREN können Sie unter NIEDRIGERE LNB-OSZILLATOREN und HÖHERE LNB-OSZILLATOREN Einstellungen vornehmen und speichern (SPEICHERN). Über die Option ZURÜCKSETZEN können alle Werte auf die Standardeinstellungen zurückgesetzt werden</p>

Menüpunkt		Einstellung
	SAT-SENDERLISTE	Über diesen Menüpunkt können Sie die vorhandene Sat-Senderliste exportieren oder importieren. Schließen Sie einen Wechseldatenträger (USB-Stick) an, um darauf die Sat-Senderliste zu speichern bzw. diese vom Datenträger zu aktualisieren.
INSTALLATIONSEINSTELLUNGEN	Hier können Sie zusätzliche Installationseinstellungen vornehmen.	
	AUTOMATISCHE SENDERAKTUALISIERUNG	Ist die Funktion auf EIN eingestellt, werden verfügbare Sender gesucht, wenn das TV-Gerät sich im Standby-Modus befindet. Wenn das Gerät neue oder noch nicht vorhandene Sender findet, wird ein Menü eingeblendet, in dem Sie die Änderungen annehmen oder verwerfen können
	DYNAMISCHES KANAL-UPDATE	Wenn Sie die Einstellung AKTIVIERT wählen, werden Aktualisierungen der Kanalliste automatisch vorgenommen.
SIGNALINFORMATIONEN	Zeigt weitere Daten zum empfangenen Signal an.	
ERSTE INSTALLATION	 Durch eine erneute Erstinstallation werden alle Einstellungen auf die Werkseinstellungen zurückgesetzt, auch die PIN.	Diese Funktion entspricht den ersten Installationsschritten wie nach dem ersten Einschalten.

10.4.6. Menü Einstellungen



 Sobald Sie das Menü **EINSTELLUNGEN** mit den Tasten ◀ ▶ anwählen, erscheinen oberhalb zur schnelleren Bearbeitung die Direkt-Links **AUSSCHALT-TIMER**, **AUTOMATISCHE TV ABSCHALTUNG**, **UNTERTITEL** und **AUDIO-SPRACHE**. Über den **AUSSCHALT-TIMER** können Sie das Gerät so programmieren, dass es sich selbstständig ausschaltet. Sie können die Zeit in 30-Minuten-Schritten einstellen (maximal 2 Stunden). Sofort nach der Einstellung beginnt die Sleep-Timer-Zeit. Wählen Sie **AUS**, um die Funktion zu beenden.







Menüpunkt		Einstellungen
HILFE FÜR HÖR-/SEHBEEINTRÄCHTIGTE	Hier können Sie Einstellungen für Seh- oder Hörgeschädigte vornehmen, um unterstützende zusätzliche Signale empfangen zu können.	
	HOHER KONTRAST	Wählen Sie hier eine andere Kontrasteinstellung: AUS, WEISSER TEXT, GELBER TEXT .



	FÜR SCHWERHÖRIGE	Wenn der Sender spezielle Signale für Hörgeschädigte überträgt, können Sie die Einstellung auf EIN stellen, um diese Signale zu empfangen. Die entsprechenden Informationen müssen vom jeweiligen Sender bereitgestellt werden.	
	AUDIO BESCHREIBUNG	Wenn der Sender spezielle Audiosignale für Sehbehinderte überträgt, können Sie die Einstellung auf EIN stellen, um diese Signale zu empfangen. Im Untermenü wählen Sie die VERFÜGBARE SPRACHE , die BEVORZUGTE SPRACHE sowie die RELATIVE LAUTSTÄRKE . Die RELATIVE LAUTSTÄRKE beschreibt die Lautstärke-Balance zwischen normalem Audiosignal und den speziellen Audiosignalen für Sehbehinderte.	
	DIALOGVERBESSERUNG	Hier können Sie eine Einstellung zur Dialogverbesserung wählen: AUS, NIEDRIG, MITTEL, HOCH . Durch diese Funktion wird das Dialogsignal in der Deutlichkeit hervorgehoben, um eine bessere Sprachverständlichkeit zu erreichen.	
	EINGESPROCHENE UNTERTITEL	Aktivieren Sie diese Funktion, wenn die Untertitel hörbar gesprochen werden sollen.	
	VERGRÖSSERUNG	Aktivieren/deaktivieren Sie die Vergrößerungsfunktion.	
	MINIKARTE	Aktivieren/deaktivieren Sie die Minikartenoption. Veränderungen lassen sich nur bei aktivierter Vergrößerungsfunktion vornehmen.	
	PROGRAMMEN HERVORHEBEN MIT		Sie haben die Möglichkeit, diejenigen Programme hervorzuheben, die Hilfen zur Verständlichkeit anbieten. Aktivieren/deaktivieren Sie entsprechend die folgenden Optionen.
		[S] UNTERTITEL	Aktivieren/deaktivieren alle Programme mit Untertiteln.
		[SL] GEBÄRDENSPRACHE	Aktivieren/deaktivieren alle Programme mit Gebärdensprache.
		[AD] AUDIO BESCHREIBUNG	Aktivieren/deaktivieren alle Programme mit Audiobeschreibungen.



Menüpunkt		Einstellungen
SPRACHE		<p>In dem Menü SPRACHE werden alle Spracheinstellungen eingestellt und angezeigt.</p> 
	SYSTEM-SPRACHE	<p>Hier wählen Sie die Sprache des OSD-Menüs, d. h. für die Einblendungen auf dem Bildschirm. Die Sprache stellt sich direkt um. Stellen Sie keine Sprache ein, die Sie nicht verstehen.</p>
	BEVORZUGT	<p>Sofern verfügbar, werden diese Einstellungen verwendet. Andernfalls werden die aktuellen Einstellungen verwendet.</p>
	STANDARD AUDIO SPRACHE	<p>Wird die Sendung, z. B. ein Film, in mehreren Sprachen ausgestrahlt, können Sie hier die gesprochene Sprache wählen (z. B. die Originalsprache).</p>
	ZWEITE AUDIO SPRACHE	<p>Wählen Sie hier eine zweite bevorzugte Audiosprache.</p>
	STANDARD UNTERTITEL SPRACHE	<p>Enthält die Sendung Untertitel für Hörgeschädigte, kann hier die bevorzugte Sprache eingestellt werden.</p>
	ZWEITE UNTERTITEL-SPRACHE	<p>Wählen Sie hier eine zweite bevorzugte Untertitelsprache.</p>
	STANDARD TELETEXT SPRACHE	<p>Wählen Sie hier die erste bevorzugte Teletextsprache.</p>
	ZWEITE TELETEXT SPRACHE	<p>Wählen Sie hier eine zweite bevorzugte Teletextsprache.</p>
PROGRAMMFÜHRER	<p>Wenn für das TV-Programm (Guide) mehrere Sprachen zur Verfügung stehen, können Sie mit dieser Option Ihre bevorzugte Sprache wählen.</p>	

	AKTUELL	AUDIO	<p>Hier können Sie die Audiosprache der aktuellen Sendung umstellen, sofern eine weitere Audiosprache unterstützt wird.</p> <p>Sobald Sie das Menü EINSTELLUNGEN mit den Tasten ◀ ▶ anwählen, erscheint dieses Menü oberhalb und kann direkt angewählt werden.</p>
		UNTERTITEL	<p>Hier können Sie Untertitel für die aktuelle Sendung auswählen, sofern sie angeboten werden.</p> <p>Sobald Sie das Menü EINSTELLUNGEN mit den Tasten ◀ ▶ anwählen, erscheint dieses Menü oberhalb und kann direkt angewählt werden.</p>
CI-MODUL	<p>Wenn Sie kostenpflichtige Kanäle anschauen möchten, müssen Sie sich zuvor bei einem entsprechenden Anbieter anmelden. Nach der Anmeldung erhalten Sie von Ihrem Anbieter ein Conditional Access Module (CA-Modul) und eine spezielle Karte. Hinweise zu den Einstellungen finden Sie in der mit dem Modul gelieferten Dokumentation.</p> <p>Installieren Sie die CI-Komponenten auf folgende Weise in Ihrem Fernsehgerät:</p> <ul style="list-style-type: none"> ▶ Schalten Sie das Fernsehgerät aus und ziehen Sie den Netzstecker. ▶ Setzen Sie zunächst das CI-Modul in den Steckplatz an der Seite des Smart-TVs ein. Anschließend stecken Sie die Karte ein. <p> Beachten Sie, dass Sie das CI Modul nur einsetzen oder herausnehmen dürfen, wenn das Gerät vom Stromnetz getrennt ist.</p> <p>HINWEIS!</p> <p> Beschädigungsgefahr!</p> <p>CI-Modul oder Fernsehgerät können beschädigt werden, falls Sie versuchen, das CI-Modul mit Gewalt einzuschieben.</p> <ul style="list-style-type: none"> ■ Das CI-Modul muss richtig herum eingesetzt werden; falsch herum lässt es sich nicht einschieben. ■ Verbinden Sie das Fernsehgerät mit der Stromversorgung, schalten Sie es ein und warten Sie einen Moment, bis die Karte erkannt wird. <p>Bei manchen CI-Modulen sind zusätzlich einige Einrichtungsschritte erforderlich, die Sie im Menü CI-MODUL ausführen können.</p> <p>Wenn kein Modul eingesteckt ist, wird KEIN CI-MODUL ERKANNT auf dem Bildschirm angezeigt.</p> <p> In Abhängigkeit des verwendeten Moduls kann das Aussehen und die Bedienung des Menüs variieren.</p>		
DATENSCHUTZ	<p>Hier können Sie die Privatsphäreneinstellungen, die in der Erstinstallation aktiviert wurden, verändern:</p>		

DATEN-SCHUTZEIN- STELLUNGEN	AKZEPTIERE ALLE	Alle Einstellungen aktivieren/deaktivieren
	HBBTV	Aktivieren/Deaktivieren von HbbTV
	PORTAL UND APPLIKATI- ON	Zugriff auf Portale und Applikationen aktivieren/ deaktivieren
	BENUTZUNG VON COO- KIES	Verwendung von Cookies erlauben/unterdrücken  Beachten Sie bitte, dass bei nicht aktivier- ter Option unter anderem die Erstinstalla- tion des Medienportals bei jedem Aufruf neu ausgeführt werden muss.
	AUTOMATI- SCHE SOFT- WARE UP- DATES	Aktivieren/Deaktivieren des automatischen Soft- ware Updates
	INTERNET VERBIN- DUNG	Internet-Verbindung aktivieren/deaktivieren
ALLE COO- KIES ANZEI- GEN	Hier können Sie eine Liste aller Cookies aufrufen. Um ein Cookie zu löschen, wählen Sie dieses mit den Richtungstasten ▲ ▼ an und drücken Sie die OK .	
ALLE COO- KIES LÖ- SCHEN	Hier können alle aufgelisteten Cookies gelöscht werden.  Beachten Sie bitte: Wenn Sie alle Cookies löschen, muss die Erstinstallation des Medienportals erneut ausgeführt werden.	
NICHT VERFOL- GEN	Aktivieren/deaktivieren Sie die HbbTV/Internet Tracking-Option. Bei der Einstellung DEAKTIVIERT erlauben Sie die Auswertung Ih- res HbbTV/Internet-Verhaltens, um den Service optimal an Ihre Vorlieben anzupassen. Wenn Sie das nicht wünschen, wählen Sie die Einstellung AKTIVIERT .	

Menüpunkt	Einstellungen	
KINDER-SICHERUNG	<p>Wenn Sie diesen Punkt mit OK bestätigen, öffnet sich ein Dialogfenster. Es wird das Passwort (bzw. der Sperrschlüssel) abgefragt. Bei Auslieferung des Gerätes ist dieses Passwort auf 0000 eingestellt. Bei korrekter Eingabe öffnet sich das Dialogfenster der Schutzeinstellungen.</p> <div data-bbox="892 181 1321 689" style="border: 1px solid black; padding: 5px; background-color: #333; color: #fff; margin: 10px auto; width: fit-content;"> <p style="text-align: center;">Einstellungen - Kindersicherung</p> <hr/> <p>Menüsperre < Aus ></p> <p>Jugendschutz-Sperre Aus</p> <p>Kindersicherung Aus</p> <p>PIN einstellen ****</p> <p>PIN-Nummer CI Modul *****</p> </div>	
MENÜSPERRE	<p>Die Einstellung MENÜSPERRE aktiviert oder deaktiviert den Menüzugriff. Sie können den Zugriff auf das Installationsmenü oder auf das gesamte Menüsystem sperren.</p>	
JUGENDSCHUTZ-SPERRE	<p>Ist diese Option eingestellt, bezieht sie vom Sender Altersinformationen. Ist die entsprechende Altersstufe im Gerät deaktiviert, wird der Zugriff auf die Sendung gesperrt.</p>	
KINDERSICHERUNG	<p>Wird die Kindersicherung aktiviert, kann das TV-Gerät nur über die Fernbedienung gesteuert werden. In diesem Fall ist der Multifunktionsschalter  /MODE außer Funktion gesetzt. Wenn eine Taste gedrückt wird, erscheint die Meldung KINDERSICHERUNG EIN auf dem Bildschirm, während das Menü ausgeblendet bleibt.</p>	
PIN EINSTELLEN	<p>Legt eine neue vierstellige PIN fest. Geben Sie über die Zifferntasten eine neue PIN ein. Sie müssen die neue PIN zur Bestätigung nochmals eingeben.</p> <div data-bbox="651 1350 754 1451" style="display: inline-block; vertical-align: middle;">  </div> <p style="margin-left: 20px;">Notieren Sie sich die neue PIN. Ansonsten muss das Gerät auf die Werkseinstellungen zurückgesetzt werden und alle Einstellungen und Programmlisten gehen verloren.</p>	
PIN-NUMMER CI MODUL (optional)	<p>Hier können Sie die PIN der CI-Karte eingeben, um die Programme der verwendeten Pay-TV-Karte aufzunehmen (sofern der Anbieter dies unterstützt).</p>	

Menüpunkt	Einstellungen	
DATUM/ZEIT	Hier können Sie die Zeiteinstellungen ändern.	
	DATUM / ZEIT: Anzeige des eingestellten Datums und der eingestellten Zeit. Diese Einträge können nicht geändert werden.	
	ZEITZONE: Wenn Sie den Eintrag von AUTO auf MANUELL ändern, können Sie im folgenden Eintrag die gewählte Zeitzone in Stunden- bzw. Halbstundenschritten vor oder zurück stellen. Bei der Einstellung AUTO wird die aktuell lokal geltende GMT-Zeit übernommen.	
	GMT: Nur aktiv, wenn der vorherige Punkt auf MANUELL steht. Wählen Sie mit ◀ ▶ den Wert. Die aktuelle Zeit wird entsprechend geändert.	
	 Die Timer-Einstellungen arbeiten nur korrekt, wenn die richtige Uhrzeit eingestellt ist.	
QUELLEN	In diesem Menü können Sie Quellen deaktivieren und aktivieren. Einzelne Quellen lassen sich jedoch nicht von dort aus anwählen. Wählen Sie eine Quelle mit den Tasten ▲ ▼ und drücken Sie OK . Anschließend öffnet sich ein Menü mit den Optionen AKTIVIERT , DEAKTIVIERT und UMBENENNEN . Deaktivierte Quellen erscheinen nicht in der Auswahlliste, die mit der Taste  (SOURCE) oder im Menü QUELLEN geöffnet wird. Wenn Sie UMBENENNEN auswählen, wird eine virtuelle Tastatur eingeblendet. Hiermit können Sie mit Hilfe der Richtungstasten ◀ ▶ ▲ ▼ die Bezeichnung der entsprechenden Quelle ändern. Bei aktivierter CEC Funktion werden die HDMI Eingänge ggf. durch das angeschlossene Gerät umbenannt.	
NETFLIX	Die Netflix App aufrufen ermöglicht das Streamen zahlreicher Filme und Serien direkt über das Internet. Hierbei handelt es sich um einen kostenpflichtigen Dienst, bei dem Sie sich bei der ersten Verwendung anmelden müssen.  Netflix ist ein Abonnement-Dienst, der es seinen Mitgliedern ermöglicht, Filme und Serien („Netflix-Inhalte“) über internetfähige Fernseher, Computer und andere Geräte („Netflix-kompatible Geräte“) zu streamen. Der Netflix-Dienst wird Ihnen von Netflix International B.V. bereitgestellt, einer Gesellschaft mit beschränkter Haftung in den Niederlanden.	
	ESN NUMMER	Drücken Sie die Taste OK , um die Netflix ESN Nummer anzeigen zu lassen.
	DEAKTIVIEREN	Drücken Sie die Taste OK , um Netflix zu deaktivieren. Das Gerät wird daraufhin abgemeldet und der Zugang wieder freigegeben.
	Drücken Sie die Taste NETFLIX auf der Fernbedienung, um Netflix zu öffnen.	

Menüpunkt	Einstellungen	
GERÄTEEINSTELLUNGEN	Zur Einbindung des Geräts in ein CEC-Netzwerk nehmen Sie hier die notwendigen Einstellungen vor.	
	CEC (Consumer Electronics Control)	<p>Aktivieren Sie diese Funktion, um die Kommunikation aller über HDMI angeschlossenen Geräte zu ermöglichen. So können Sie beispielsweise die Grundfunktionen aller Geräte eines HDMI Netzwerks mit nur einer Fernbedienung steuern. Aktivieren Sie diese Funktion, wenn Sie unter der Option TON > TONAUSGABE zusätzlich Einstellungen vornehmen wollen. Aktivieren Sie zunächst die CEC Funktion und wählen Sie HDMI2 als Quelle. Wenn Sie bereits ein CEC-fähiges Gerät angeschlossen haben, wird anstelle HDMI2 der Name des Geräts aufgeführt. Die Grundfunktionen des Geräts lassen sich daraufhin automatisch mit der Fernbedienung des Smart-TVs steuern.</p> <p> Wenn die CEC Funktion aktiviert ist und HDMI2 als Quelle gewählt wurde (CEC-fähiges Gerät angeschlossen), kann eventuell das OSD-Menü des Smart-TVs über die Taste  (MENU) nicht mehr aufgerufen werden. Halten Sie in diesem Fall die Taste 0 lange gedrückt. Anschließend steuert die Fernbedienung wieder das TV-Gerät. Erneutes Gedrückthalten ermöglicht dann wieder die Steuerung des über HDMI angeschlossenen Geräts.</p>
	CEC AUTOMATISCHES EINSCHALTEN	Diese Funktion ermöglicht es, mit dem angeschlossenen HDMI-CEC-kompatiblen Gerät den Fernseher einzuschalten und automatisch auf die Eingangsquelle umzuschalten. Wählen Sie AKTIVIERT , wenn Sie diese Funktion nutzen wollen.
	EINGABEGERÄT	Unter MODUS können Sie das Eingabegerät aktivieren/deaktivieren.
SPRACHASSISTENT (Alexa, optional)	Sie können Alexa-fähige Geräte verwenden, um Ihr TV-Gerät zu steuern. Im Menü SPRACHASSISTENT können Sie folgende Optionen einstellen.	
	ALEXA BUILT-IN (optional)	Über diese Option können Sie sich mit dem Alexa Built-In-Gerät bei Amazon anmelden. Das Setup startet, wenn das Alexa Built-In-Gerät angeschlossen und SIGN IN WITH ALEXA gedrückt wurde. Wenn das Mikrofon nicht korrekt angeschlossen wurde, erscheint die Aufforderung, das Alexa Built-In-Gerät anzuschließen/zu erwerben.
	WORKS WITH ALEXA (optional)	Diese Option ermöglicht die Steuerung Ihres TV-Geräts durch ein Alexa-Gerät. Drücken Sie START und vergeben Sie einen Namen, um Ihrem Gerät Anweisungen zu erteilen, und melden Sie sich an. Eine Gerätesuche ist zur Einrichtung dieser Option nicht notwendig.
	GOOGLE ASSISTENT	Diese Option ermöglicht die Google-Suche per Sprachsteuerung.

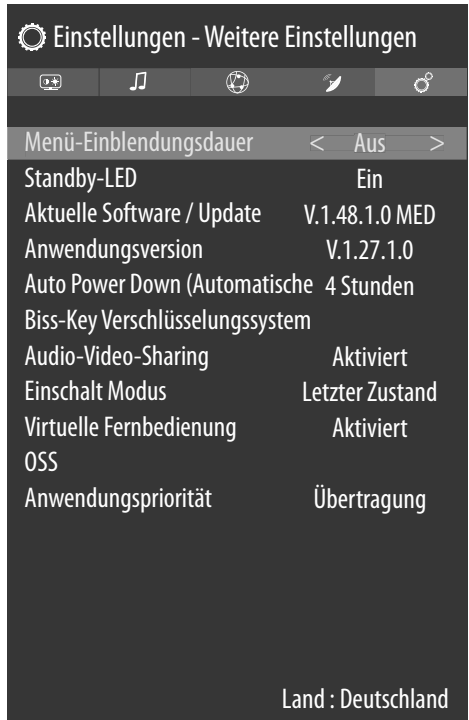
Menüpunkt	Einstellungen		
WEITERE EINSTELLUNGEN			
	MENÜ-EINBLENDUNGSDAUER	Hier können Sie die Zeit einstellen, nach der das OSD-Menü sich automatisch schließt.	
	STANDBY-LED	Standby-LED ein- oder ausschalten.	
	AKTUELLE SOFTWARE / UPDATE	Hier können Sie nach der neuesten Software für den Fernseher suchen und diese aktualisieren.	
		AUTOMATISCHE SUCHE	Aktivieren/Deaktivieren Sie die Automatische Suche
		SATELLITEN UPGRADE BEARBEITEN	Hier können Sie Einstellungen zum Satelliten Upgrade vornehmen.
		SUCHE NACH UPGRADE	Starten Sie die Internet-Suche nach aktualisierter Software.
	Das Update dauert ca. 30 Minuten. Unterbrechen Sie den Vorgang nicht. Der Suchfortschritt wird angezeigt.		
	ANWENDUNGSVERSION	Versionsanzeige. Dieser Punkt dient nur zur Information und kann nicht verändert werden.	
AUTO POWER DOWN (AUTOMATISCHE TV ABSCHALTUNG NACH)	Hier können Sie das Zeitintervall für die Autoabschaltung einstellen. Findet innerhalb dieses Zeitraums keine Bedienung des TV-Gerätes statt, schaltet sich dieses ab. Sobald Sie das Menü EINSTELLUNGEN mit den Tasten ◀ ▶ anwählen, erscheint dieses Menü oberhalb und kann direkt angewählt werden.		
BISS-KEY VERSCHLÜSSLUNGSSYSTEM	Manuelle Freischaltung von Programmen. Einstellung nur für Satellitenprogramme verfügbar.		

Menüpunkt	Einstellungen
AUDIO-VIDEO-SHARING	<p>Audio-Video-Sharing ein- bzw. ausschalten. Diese Funktion erlaubt den Datenaustausch mit anderen Multimedia-Geräten wie PCs, Smartphones, Kameras etc. Lesen Sie hierzu auch das Kapitel „Audio-Video-Sharing-Netzwerkdienst verwenden“ auf Seite 65.</p> <p> Wenn Sie die Funktion AUDIO-VIDEO-SHARING deaktivieren, ist es nicht mehr möglich, Audio-, Video- oder Foto-Dateien auf dem Smart-TV darzustellen. Die Funktion DMR (Digital Media Renderer) ist dann ausgeschaltet.</p>
EINSCHALT MODUS	<p>Wählen Sie den Einschaltmodus STANDBY oder LETZTER BETRIEBSZUSTAND. Sobald das Gerät ans Netz angeschlossen wird, schaltet das Gerät daraufhin in den Standby-Modus oder ruft die zuletzt gewählte Einstellung auf.</p>
VIRTUELLE FERNBEDIENUNG	<p>Aktivieren/Deaktivieren der virtuellen Fernbedienung. Wenn Sie das TV-Gerät z. B. über ein Smartphone mit der MEDI-ON® Life Remote App (siehe hierzu auch S. 66) fernsteuern wollen, muss diese Funktion aktiviert werden. (optional)</p>
OSS	<p>Anzeige der Lizenzinformationen bzgl. Open Source Software.</p>
ANWENDUNGSPRIORITÄT	<p>Mit dieser Option kann der Benutzer die MMI-Anwendungspriorität bestimmen. Bestimmen Sie, ob das Tracking über die CICAM-Anwendung oder die normale Übertragung funktioniert (APP MMI oder ÜBERTRAGUNG).</p>

10.5. Menü TV

Wie im Menü **STARTSEITE**, findet man hier die Menüs **PROGRAMMFÜHRER**, **KANÄLE**, **WEITERE APPS**, **MARKT**, **APPS ZURÜCKSETZEN**, **HILFE FÜR HÖR-/SEHBEEINTRÄCHTIGTE** und **DATENSCHUTZEINSTELLUNGEN**. Nähere Erklärungen zu beiden Optionen finden Sie im Kapitel „Menü Startseite“.

10.5.1. Menü Timer

Umschalt-Timer

Wenn über den EPG ein Timer programmiert wurde, wird die entsprechende Sendung im Timer Menü angezeigt. Der Timer schaltet dann auf die programmierte Sendung um, eine Ausgabe des Signals (z. B. zur Aufnahme für einen externen Recorder) ist allerdings nicht möglich. Über die Option **TIMER HINZUFÜGEN** kann ebenfalls ein Timer programmiert werden. Der angezeigte Timer kann nun ausgewählt werden und über die **AUSGEWÄHLTEN TIMER BEARBEITEN** nachträglich editiert oder über die Option **AUSGEWÄHLTEN TIMER LÖSCHEN** gelöscht werden.



Aufnahme-Timer

Ein Aufnahme-Timer kann über den EPG oder über die Option **TIMER HINZUFÜGEN** programmiert werden.

Die angezeigten Umschalt- und Aufnahme-Timer können nun ausgewählt werden und über die Option **AUSGEWÄHLTEN TIMER BEARBEITEN** nachträglich editiert oder über die Option **AUSGEWÄHLTEN TIMER LÖSCHEN** gelöscht werden.

Kanaltyp	< Alle >
Timer-Typ	Timer
Kanal	14 - arte
Aufnahmetyp	Zeit
Datum	28/08/2018
Beginn	20:00
Ende	21:00
Dauer	60 min
Wiederholen	Einmal
Ändern/Löschen	Erlaubt
Wiedergabe	Erlaubt

Folgende Optionen stehen Ihnen zur Verfügung, wenn Sie einen Timer bearbeiten oder hinzufügen wollen:

Menüpunkt	Einstellungen
KANALTYP	Empfangsart einstellen (DVB-T/DVB-T2, DVB-C, DVB-S oder Analog). Hier werden nur diejenigen Empfangsarten angezeigt, die bei der Installation eingerichtet wurden.
TIMER-TYP	<p>Die Option AUFNAHME ist hier voreingestellt und kann nicht geändert werden. Sie können Anfang und Ende einer Sendung, die Sie aufnehmen möchten, anhand der folgenden Optionen programmieren. Schließen Sie hierfür eine Festplatte oder einen USB-Stick am USB-Anschluss an. Die programmierte Sendung wird dann darauf aufgezeichnet.</p> <p> Falls der USB Stick nicht korrekt funktioniert und eine Fehlermeldung eingeblendet wird (z.B. nicht genug Platz vorhanden, obwohl der Stick leer ist) kann dieser auch über den Menüpunkt TV > AUFNAHMEN > EINSTELLUNGEN > FESTPLATTE FORMATIEREN vom Smart-TV formatiert werden.</p>
KANAL	Wählen Sie das Programm.
AUFNAHMETYP	Dieser Punkt ist festgelegt und lässt sich nicht ändern.
DATUM	Geben Sie das Datum ein. Mit den Zifferntasten ändern Sie jeweils die Ziffer in den eckigen Klammern.
BEGINN	Geben Sie die Startzeit ein.
ENDE	Geben Sie die Endzeit ein.
DAUER	Die Dauer wird automatisch ermittelt.
WIEDERHOLEN	Wählen Sie, in welchen Abständen der der Aufnahme-Timer wiederholt werden soll (EINMAL, TÄGLICH, WÖCHENTLICH oder MO-FR).
ÄNDERN/ LÖSCHEN	Wenn NICHT ERLAUBT gewählt ist, erscheint ein Schlosssymbol. In diesem Fall können Sie den Eintrag nur mit der PIN öffnen.
WIEDERGABE	Einstellmöglichkeit: KINDERSICHERUNG, ERLAUBT, NICHT ERLAUBT
	Es ist nicht möglich einen Umschalt-Timer manuell hinzuzufügen.

10.5.2. Menü Aufnahmen

Alle erstellten Aufnahmen werden im Menü **AUFNAHMEN** aufgelistet. Folgende Optionen finden Sie in diesem Menü:

WIEDERGABE-OPTIONEN	OPTIONEN	
	WIEDERGABE VOM BEGINN STARTEN	Die Wiedergabe der gewählten Aufnahme startet von Beginn an.
	WIEDERGABE FORTSETZEN	Sollten Sie zuvor die Wiedergabe der gewählten Aufnahme unterbrochen haben, wird diese von diesem Zeitpunkt an fortgesetzt.
	WIEDERGABE AB DER XX MINUTE	Geben Sie unter dieser Option mit den Zifferntasten einen genauen Zeitpunkt ein, von der die Wiedergabe der gewählten Aufnahme starten soll.
BEARBEITEN	Hier finden Sie Informationen zur aktuell angewählten Aufnahme. Unter AUFNAHME können Sie den Namen der gewählten Aufnahme über eine virtuelle Tastatur ändern. Zusätzlich können Sie unter LÖSCHEN festlegen, ob die Aufnahme gelöscht werden darf oder nicht (ERLAUBT oder NICHT ERLAUBT). Unter WIEDERGABE aktivieren Sie die Kindersicherung, so dass die betreffende Aufnahme nur nach Eingabe der PIN gestartet werden kann (NICHT ERLAUBT). Bei Auslieferung lautet die PIN 0000 . Änderungen an den Einstellungen lassen sich über ZURÜCKSETZEN rückgängig machen und mit SPEICHERN lassen sich ihre Bearbeitungen sichern.	
LÖSCHEN	Bestehende Aufnahmen können über diese Option gelöscht werden. Beantworten Sie hierfür die Sicherheitsabfrage mit JA .	
SORTIEREN	Über diese Option kann die Liste ihrer Aufnahmen nach unterschiedlichen Kriterien sortiert werden.	
EINSTELLUNGEN	<p>FRÜHER STARTEN: Hier legen Sie fest, dass die Aufnahme vor der eingestellten Startzeit beginnen soll.</p> <p>SPÄTER STOPPEN: Hier legen Sie fest, dass die Aufnahme nach der eingestellten Endzeit gestoppt werden soll.</p> <p>MAX. TIMESHIFT: Hier können Sie die max. Timeshift-Zeit einstellen. Die Timeshift-Funktion ermöglicht Ihnen, während der Aufnahme mit II die Wiedergabe zu unterbrechen bzw. mit ◀ und ▶ schnell zurück- oder vorlaufen zu lassen. Die Aufnahme läuft unbeeinträchtigt im Hintergrund weiter. Der maximale Zeitversatz kann hier eingestellt werden.</p> <p>AUTOM. LÖSCHEN: Das automatische Löschen von Aufnahmen kann mit dieser Option eingestellt werden. Folgende Optionen stehen hier zur Verfügung:</p> <ul style="list-style-type: none"> – LÖSCHEN: Keine / Älteste / Längste / Kürzeste – NICHT ABGESPIELT: Eingeschlossen / Nicht eingeschlossen. Eine Auswahl ist nur möglich, wenn unter LÖSCHEN Älteste, Längste oder Kürzeste ausgewählt wurde. <p>FESTPLATTEN-INFORMATION: Um Details zur USB-Festplatte anzuzeigen, markieren Sie diese Option und Drücken Sie die Taste OK. Unter Festplatten-Informationen wird beispielsweise angezeigt, wie groß der noch verfügbare Speicherplatz ist.</p> <p>FESTPLATTE FORMATIEREN: Wählen Sie den Menüpunkt FESTPLATTE FORMATIEREN. Hier müssen Sie nun die Geräte-PIN eingeben. Die Standard-PIN ist 0000. Es erscheint der Hinweis DADURCH WERDEN ALLE AUFNAHMEN GELÖSCHT. Wählen Sie JA, wenn Sie die Formatierung starten wollen oder NEIN, um den Vorgang abbrechen. Bestätigen Sie mit OK.</p>	

Aufnahme über die Medientasten

Mit Hilfe der **Media-Tasten** können Sie die Aufnahme- und Wiedergabe direkt bedienen.

●	Drücken Sie diese Taste, um die Aufnahme der aktuell laufenden Sendung zu starten.
▶	Aus der Aufnahmeliste heraus können Sie mit dieser Taste die Wiedergabe der angeählte Aufnahme starten.
	Mit dieser Taste kann die Wiedergabe unterbrochen und wieder gestartet werden.
■	Stoppen Sie die Aufnahme und die Wiedergabe mit dieser Taste.
◀◀	Aktivieren Sie mit dieser Taste während der Wiedergabe den schnellen Rücklauf in verschiedenen Geschwindigkeitsstufen: x2, x4, x8, x16, x32 Drücken Sie die Taste ▶, um zur normalen Wiedergabe zurückzukehren.
▶▶	Aktivieren Sie mit dieser Taste während der Wiedergabe den schnellen Vorlauf in verschiedenen Geschwindigkeitsstufen: x2, x4, x8, x16, x32 Drücken Sie die Taste ▶, um zur normalen Wiedergabe zurückzukehren.

Timeshift-Aufnahme

Sie haben die Möglichkeit im TV-Betrieb eine Timeshift-Aufnahme zu starten, um das aktuelle Programm zeitversetzt zu sehen. Gehen Sie dafür wie folgt vor:

	Drücken Sie während der aktuellen Sendung diese Taste. Das Pogramm stoppt daraufhin und im Hintergrund läuft die Timeshift-Aufnahme. Drücken Sie diese Taste erneut, um die Timeshift-Wiedergabe zu starten. Das Programm läuft nun zeitversetzt weiter.
▶	Wenn Sie zuvor mit der Taste die Timeshift-Aufnahme gestartet haben, können Sie auch mit dieser Taste die Timeshift-Wiedergabe starten.
■	Stoppen Sie die Timeshift-Wiedergabe mit dieser Taste. Das Programm wird daraufhin wieder normal und nicht mehr zeitversetzt wiedergegeben.

10.5.3. Menü Weitere Apps, Markt und Apps Zurücksetzen

Die Funktionen **WEITERE APPS**, **MARKT** und **APPS ZURÜCKLSETZEN** bieten umfangreiche Möglichkeiten, um Ihre Internet-Anwendungen zu organisieren und zu bearbeiten. Sie können im Internet nach den gewünschten Apps suchen und diese den bereits installierten Anwendungen hinzufügen, Apps können gelöscht oder auch zurückgesetzt werden

10.6. Menü Medienbrowser

Wenn Sie einen USB-Datenträger an den Smart-TV anschließen, können Sie Musikdateien, Bilder und Videos wiedergeben. Über die Option **FILTER** können Sie bestimmen, welche Mediendateien angezeigt werden sollen (**ALLE, BILD, AUDIO** oder **VIDEO**). Zusätzlich können Sie die unter **SORTIEREN NACH** nach unterschiedlichen Kriterien sortieren (**NAME, NAME ABSTEIGEND, DATUM / UHRZEIT, NEUESTE ZUERST, DATUM / UHRZEIT, ÄLTESTE ZUERST**).

Hinweise zur USB Nutzung

- ▶ Unter Umständen sind bestimmte Arten von USB-Geräten (MP3-Player) mit diesem Smart-TV nicht kompatibel.
- ▶ Schließen Sie das USB-Gerät direkt an.
- ▶ Benutzen Sie kein separates Kabel, da Kompatibilitätsprobleme entstehen können.
- ▶ Ziehen Sie das USB-Gerät nicht ab, während eine Datei wiedergegeben wird.



HINWEIS!

Beschädigungsgefahr!

Schnelles und mehrmaliges An- und Abstecken von USB-Geräten ist gefährlich und kann zu physische Schäden am USB-Gerät und besonders am Smart-TV führen.

- Sie sollten insbesondere nicht mehrmals schnell hintereinander das USB-Gerät einstecken und wieder abziehen.

Sobald Sie im normalen Betrieb ein USB-Medium anschließen, öffnet das Gerät automatisch den Medienbrowser. Sobald Sie das USB-Medium entfernen, erscheint der Hinweis **USB-GERÄT (0) ENTFERNT** und das Gerät wechselt automatisch wieder in den normalen TV-Betrieb.



Wenn Sie mehrere USB-Laufwerke angeschlossen haben, erscheint nach Auswahl des Medientyps eine Laufwerksabfrage. Wählen Sie hier das gewünschte USB-Medium aus.

Wenn Sie bei angeschlossenem USB-Speicher mit der Taste **EXIT** den Medienbrowser verlassen, können Sie ihn jederzeit über die Quellenwahl (mit der Taste  (**SOURCE**) oder im Menü **QUELLEN**) wieder aufrufen. Hier wird der Name des USB-Speichers nun angezeigt. Wählen Sie diesen als Quelle an. Wenn Sie das USB-Medium entfernen, verschwindet diese Option wieder.

Alle Ordner und abspielbaren Daten werden im Medienbrowser angezeigt. Mit den Richtungstasten **◀ ▶ ▲ ▼** navigieren Sie im Medienbrowser. Mediendateien lassen sich mit der Taste **OK** öffnen. Folgende Optionen stehen Ihnen zur Verfügung:

10.6.1. VIDEOS

- ▶ **II (PLAY/PAUSE)**: Wiedergabe starten/unterbrechen
- ◀▶: Schneller Rücklauf/Vorlauf
- <>: Vorheriges/nächstes Video

10.6.2. MUSIK

- ▶ **II (PLAY/PAUSE)**: Wiedergabe starten/unterbrechen
- <>: Vorheriger/nächster Titel

10.6.3. FOTOS

- ▶ **II (PLAY/PAUSE)**: Wiedergabe starten/unterbrechen
- <>: Vorheriges/nächstes Foto
- 🔍: Zoom
- ⌚: Foto rechts herum drehen (in 90° Schritten)
- ⌚: Foto links herum drehen (in 90° Schritten)



Alternativ können Sie die entsprechenden Medientasten zur Bedienung des Medienbrowsers verwenden.

10.6.4. Loop-Funktion ↻

Für die Medienwiedergabe können Sie zusätzlich eine Loop-Funktion aktivieren, wodurch entweder die aktuelle Mediendatei nach Beendigung ständig wiederholt wird (markiert mit einem Punkt) oder alle Dateien wiederholt werden (ohne Markierung).

10.6.5. Zufallswiedergabe ⌘

Eine zusätzliche Zufallsfunktion spielt alle auf Ihrem USB-Speicher befindlichen Film-, Foto- bzw. Musikdateien in zufälliger Reihenfolge ab.

10.6.6. Einstellungen

BILD-/TONEINSTELLUNGEN:

Sie können für die Medienwiedergabe Veränderungen an den Bildeinstellungen (nur für Foto- und Videodateien) und Toneinstellungen vornehmen. Diese entsprechen den Einstellungen, die Sie auch im TV-Betrieb vornehmen können.

MEDIENBROWSER-EINSTELLUNGEN:

Folgende Optionen dienen zur Einstellung des Medienbrowsers (nur für Video- und Fotodateien):

INTERVALL F. DIASCHAU	Wählen Sie die Einblenddauer für die Diaschau (5 bis 30 Sekunden).
UNTERTITEL ANZEIGEN	Untertitelfunktion aktivieren/deaktivieren.
UNTERTITEL-SPRACHE	Wählen Sie die Untertitelsprache.
UNTERTITEL-POSITION	Wählen Sie die Untertitelposition.
SCHRIFTGRÖSSE UNTERTITEL	Wählen Sie die Schriftgröße für die Untertitel.

OPTIONEN:

Wenn Sie Videodateien abspielen können Sie noch zusätzliche Anpassungen vornehmen:

UNTERTITEL/AUDIO	Hier können zusätzliche Audiokommentare aktiviert werden.
ZEITKORREKTUR UNTERTITEL	Hier können Sie einen Zeitversatz für die Untertiteldarstellung bestimmen.
SPRINGE ZU SEK.	Bestimmen Sie eine Position im aktuellen Video, zu der Sie springen wollen.

- ▶ Mit der Taste **INFO** können Sie während der Wiedergabe das Transportfeld einblenden.
- ▶ Mit der Taste **BACK** gelangen Sie im Medienbrowser einen Schritt zurück.
- ▶ Um den Medienbrowser zu verlassen, drücken Sie die Taste **EXIT**.

10.6.7. Audio Video Sharing-Netzwerkdienst verwenden

Der Audio-Video-Sharing-Netzwerkdienst erlaubt einen Datenaustausch zwischen Geräten, sofern diese ebenfalls die Audio-Video-Sharing Funktion unterstützen. Voraussetzung hierfür ist eine bestehende Netzwerkverbindung (z. B. mit einem NAS-Server). In der Signalquellenliste wird daraufhin Audio Video Sharing als Quelle angezeigt.

- ▶ Drücken Sie die Taste  (**SOURCE**).
- ▶ Wählen Sie **AUDIO-VIDEO-SHARING** und bestätigen Sie mit **OK**. Daraufhin wird eine Liste der verfügbaren DLNA-Medien angezeigt.
- ▶ Wählen Sie den gewünschten Medienserver bzw. das gewünschte Netzwerk aus und bestätigen Sie mit **OK**. Alle verfügbaren Ordner und Mediendateien werden daraufhin angezeigt.

Die weitere Bedienung dieser Option entspricht der des Medienbrowsers.

11. HbbTV-System

HbbTV (Hybrid Broadcast-Breitband-TV) ermöglicht eine inhaltliche Verknüpfung von Rundfunk- und Internet-Inhalten, die gewöhnlich mit Hilfe der roten Farbtaste der Fernbedienung sichtbar geschaltet wird.

Dienste über HbbTV schließen herkömmliche Rundfunk-TV-Kanäle, Catch-Up-Fernsehen, Video-On-Demand, EPG, interaktive Werbung, Personalisierung, Abstimmungen, Spiele, Soziale Netzwerke und andere Multimedia-Anwendungen mit ein.

HbbTV-Anwendungen sind nur abrufbar, wenn der Rundfunksender diese Signale ausstrahlt und eine Internet-Verbindung am TV-Gerät besteht. Sowohl der Umfang als auch die Bedienung unterscheiden sich je nach Programm und Sender.

Ob ein Sender HbbTV-Anwendungen anbietet, wird durch eine kurze Einblendung im Bildschirm angezeigt. Die genaue Form und die Position ist von den einzelnen Anwendungen abhängig. Mit der roten Farbtaste öffnen und schließen Sie die Anwendungsseiten. Das Navigieren innerhalb der Anwendungen erfolgt über die Farbtasten der Fernbedienung, kann aber je nach Programm und Sendung variieren. Beachten Sie die Meldungen innerhalb der Anwendungen.

12. MEDION® Life Remote App

Die MEDION® Life Remote App bietet Ihnen den innovativen Weg, Ihren MEDION® Fernseher durch Ihr Smartphone über das Heimnetzwerk zu bedienen.

Durch Eigenschaften Ihres Mobiltelefons wie Touch Screen und Bewegungssensor bietet die MEDION® Life Remote Applikation komfortable, bequeme und verbesserte Möglichkeiten, Ihren MEDION® Smart-TV zu steuern. Darüber hinaus haben Sie die Möglichkeit, den Fernseher mittels Touch Pad zu bedienen und beim Aufrufen von Internetseiten die Texte direkt einzugeben.



Bitte beachten Sie, dass sich der Fernseher zur Bedienung im gleichen Netzwerk wie das Smartphone befinden muss. Beachten Sie bitte, dass die App je nach Betriebssystem des Smartphones in seltenen Fällen inkompatibel sein kann.

QR Code Apple



Scannen Sie den QR-Code, um die App direkt auf Ihrem Smartphone oder Tablet zu installieren.

QR Code Android





Die Identifizierung des TV-Gerätes erfolgt in der App durch eine IP-Adresse. Gegebenenfalls müssen Sie zunächst die IP-Adresse Ihres TV-Gerätes suchen, um die App einzurichten.

Die MEDION® Life Remote App bietet Ihnen die Funktionen einer Fernbedienung. Durch Wischen nach oben, unten, rechts und links erreichen Sie die fünf Bedienoberflächen mit folgenden Funktionen:



Beachten Sie bitte, dass gewisse Tasten, abhängig vom Modell, eventuell keine Funktion besitzen.

OK	In bestimmten Menüs Auswahl bestätigen; im TV-Betrieb: Senderliste aufrufen
Richtungstasten ▲ ▼	Navigieren in unterschiedlichen Menüs; Senderauswahl im TV-Betrieb. Durch Bestätigen mit OK wird der gewählte Sender aufgerufen.
Richtungstasten ◀ ▶	Navigieren in unterschiedlichen Menüs
BACK	In Menüs einen Schritt zurück
MENU	Menü öffnen und schließen
EXIT	Menü verlassen
Rote Taste	Je nach Menü unterschiedliche Funktionen; TV-Betrieb: Aufrufen von senderspezifischen Programminformationen
Grüne Taste	Je nach Menü unterschiedliche Funktionen TV-Betrieb: nach Drücken der roten Taste EPG aufrufen
Gelbe Taste	Je nach Menü unterschiedliche Funktionen; TV-Betrieb: nach Drücken der roten Taste Mediathek aufrufen
Blaue Taste	Je nach Menü unterschiedliche Funktionen; TV-Betrieb: nach Drücken der roten Taste Videotext aufrufen
	Internet-Taste
Zifferntasten	TV: Programmwahl, Videotext: Seitenwahl
(SWAP)	Vorheriges Fernsehprogramm einstellen
(TIMER)	Ausschalt-Timer aktivieren/deaktivieren
	Smart-TV ein-/ausschalten (Standby-Modus ein-/ausschalten)
SCREEN	Bildformat auswählen
SUBT.	Untertitel an/aus (sofern verfügbar)
LANG.	Analog-TV: Stereo/Mono; Digital-TV: Audiosprache/Untertitelsprache auswählen (sofern verfügbar)
TEXT	Videotext einschalten 2 x drücken = transparent stellen 3 x drücken = schließen
SOURCE	Eingangssignal angeschlossener Geräte anwählen
(MEDIA)	Aufruf des Medienbrowsers
EPG	Digital-TV: elektronisches TV-Programm aufrufen
Q. MENU	Aufrufen des Quick Menüs (OPTIONSMENÜ) zur schnellen Bearbeitung grundlegender Optionen
FAV	Favoritenlisten aufrufen
P - / +	Programmwahl-tasten TV: nächste (+) / vorherige (-) Programm auswählen; Videotext: nächste (+) / vorherige (-) Seite auswählen
	Lautstärke erhöhen (+) oder verringern (-).

	Stummschalten
INFO	Digital-TV: Anzeigen von Informationen (z. B. aktuelle Programmnummer); Anzeigen von Informationen in vielen Anwendungen (z. B. Multimedia)
Medientasten	<ul style="list-style-type: none"> ◀◀ : Schneller Rücklauf; ▶▶ : Schneller Vorlauf; ● : Aufnahmefunktion (falls beim genutzten Gerät vorhanden); ■ : Wiedergabe stoppen; ▶ : Wiedergabe starten; : Wiedergabe unterbrechen
	Lautstärke für die Medienwiedergabe erhöhen (+) oder verringern (-)
TV	Mit dieser Taste verlassen Sie die Bedienoberfläche der App und gelangen einen Schritt zurück zur Auswahl des zu steuernden TV-Gerätes. Die App ist daraufhin vom TV-Gerät entkoppelt. Diese Option steht auf jeder der fünf Bedienoberflächen zur Verfügung.

Desweiteren stehen Ihnen umfangreiche Tastatur- und Sprachsteuerungsoptionen und eine TouchPad-Steuerung zur Verfügung.

13. Datenschutz MEDION® Smart TV

Ihr internetfähiger MEDION® Smart TV verfügt über Internetservicefunktionen (HbbTV, Portal und Open Browsing). Diese Funktionen ermöglichen es Ihnen, auf Services, Inhalte, Software und Produkte Dritter im Internet zuzugreifen. Darüber hinaus erhalten Sie Zugang zu offenen Internetinhalten. Ihr Gerät überprüft automatisch über diesen Weg, ob es eine neue Software Version für Ihr Gerät gibt. Im Zuge dessen sendet Ihr Gerät die IP Adresse, die Software Version und die MAC Adresse des Gerätes, diese Daten werden benötigt, um den Service des Software Updates zu gewährleisten. Der Zugang zu Applikationen im Portal oder über HbbTV kann, variierend vom Anbieter, eine Registrierung, das Einrichten eines Nutzerkontos und/oder bei Benutzung bestimmter Services eine Gebühr voraussetzen. Die Registrierung kann von Ihnen das Bereitstellen personenbezogener Daten und die Wahl eines einmaligen und geheimen Passworts erfordern. Bitte überprüfen sie vorher die Datenschutzbestimmungen des entsprechenden Anbieters.



MEDION® übernimmt keine Haftung für den Fall, dass das HbbTV, das Portal oder eine Serviceleistung den Anforderungen des Nutzers nicht entspricht, oder dass die Nutzung des Dienstes ohne Einschränkungen aber insbesondere unterbrechungslos, zur gewünschten Zeit, sicher und fehlerfrei erfolgen kann.

MEDION® übernimmt keine Haftung für die über HbbTV, das Portal oder das offene Internet zugänglichen Informationen, Inhalte und deren Nutzung und deren Zuverlässigkeit. Beim Kauf ihres Smart TV wurden ihnen spezielle Garantien ausgehändigt. Die Gültigkeit dieser Garantien, einschließlich der diesbezüglichen Haftungsausschlüsse, besteht weiterhin.

Bei weitergehenden Fragen zum Thema Datenschutz bei der Nutzung ihres Smart TV wenden Sie sich bitte an die jeweiligen Anbieter der Internetservicefunktionen oder auch direkt an www.medion.com und nehmen über die Rubrik Datenschutz Kontakt zu MEDION® auf.

14. Problembhebung

Fehlfunktionen können manchmal banale Ursachen haben, aber manchmal auch von defekten Komponenten ausgehen. Wir möchten Ihnen hiermit einen Leitfaden an die Hand geben, um das Problem zu lösen. Wenn die hier aufgeführten Maßnahmen keinen Erfolg bringen, helfen wir Ihnen gerne weiter. Rufen Sie uns an!

Fehler	Maßnahmen
Es erscheint kein Bild und es ist kein Ton zu hören.	<ul style="list-style-type: none"> Überprüfen Sie, ob das Netzkabel richtig an der Steckdose angeschlossen ist. Überprüfen Sie, ob der Signalempfang auf TV eingestellt ist.
Es erscheint kein Bild von AV.	<ul style="list-style-type: none"> Überprüfen Sie, ob Kontrast und Helligkeit korrekt eingestellt sind. Überprüfen Sie, ob alle externen Geräte korrekt angeschlossen sind. Überprüfen Sie, ob die richtige AV-Quelle angewählt ist. Eine Eingangsquelle, die Sie mit  oder  (SOURCE) anwählen möchten, muss im Menü QUELLEN > QUELLEN-EINSTELLUNGEN aktiviert sein.
Es ist kein Ton zu hören.	<ul style="list-style-type: none"> Vergewissern Sie sich, dass die Lautstärke nicht auf Minimum steht. Vergewissern Sie sich, dass die Stummschaltung nicht aktiviert ist. Drücken Sie dazu die Taste auf der Fernbedienung mit dem durchgestrichenen Lautsprechersymbol.
Es gibt kein Bild oder keinen Ton. Es sind aber Geräusche zu hören.	<ul style="list-style-type: none"> Der Empfang ist möglicherweise schlecht. Kontrollieren Sie, ob die Antenne angeschlossen ist.
Das Bild ist nicht deutlich.	<ul style="list-style-type: none"> Der Empfang ist möglicherweise schlecht. Kontrollieren Sie, ob die Antenne angeschlossen ist.
Das Bild ist zu hell oder zu dunkel.	<ul style="list-style-type: none"> Überprüfen Sie die Einstellungen von Kontrast und Helligkeit.
Das Bild ist nicht scharf.	<ul style="list-style-type: none"> Der Empfang ist möglicherweise schlecht. Kontrollieren Sie, ob die Antenne angeschlossen ist. Überprüfen Sie die Einstellungen der Schärfe und Rauschreduktion im Menü BILD.
Es erscheint ein Doppel- oder Dreifachbild.	<ul style="list-style-type: none"> Kontrollieren Sie, ob die Antenne richtig ausgerichtet ist. Es gibt möglicherweise von Bergen oder Gebäuden reflektierte Wellen.
Das Bild ist gepunktet.	<ul style="list-style-type: none"> Es liegen möglicherweise Interferenzen von Autos, Zügen, Leitungen, Neonleuchten, etc. vor. Es besteht möglicherweise eine Interferenz zwischen dem Antennen- und Stromkabel. Legen Sie die Kabel weiter auseinander.
Es erscheinen Streifen am Bildschirm oder die Farben verblässen.	<ul style="list-style-type: none"> Liegt eine Interferenz von einem anderen Gerät vor? Übertragungsantennen von Radiostationen oder Antennen von Funkamateuren und tragbare Telefone können auch Interferenzen verursachen. Betreiben Sie das Gerät so weit weg wie möglich von dem Gerät, das die Interferenz möglicherweise verursacht.
Der Multifunktions- schalter  /MODE am Gerät funktioniert nicht	<ul style="list-style-type: none"> Eventuell ist die Kindersicherung aktiviert.

Fehler	Maßnahmen
TV-Gerät schaltet sich aus	<ul style="list-style-type: none"> • Prüfen Sie, ob unter WEITERE EINSTELLUNGEN die automatische TV Abschaltung aktiviert ist.
Kein Empfang/ schlechter Empfang über eine kabellose Netzwerkverbindung (WLAN).	<ul style="list-style-type: none"> • Vergewissern Sie sich, dass alle notwendigen Einstellungen vorgenommen wurden.
WIRELESS DISPLAY Verbindung kann nicht aufgebaut werden.	<ul style="list-style-type: none"> • Vergewissern Sie sich, dass alle notwendigen Einstellungen vorgenommen wurden.
Die Fernbedienung funktioniert nicht.	<ul style="list-style-type: none"> • Überprüfen Sie, ob die Batterien in der Fernbedienung funktionstüchtig und richtig eingelegt sind. • Vergewissern Sie sich, dass das Sensorfenster nicht starker Lichteinstrahlung ausgesetzt ist.
Menü kann nicht geöffnet werden.	<ul style="list-style-type: none"> • Prüfen Sie, ob CEC aktiviert ist. In diesem Fall kann das Menü nicht geöffnet werden, was keinen Defekt darstellt. Gegebenenfalls öffnet sich das Menü des über HDMI2 angeschlossenen Gerätes. Dies ist abhängig vom Zusprieler und muss entsprechend unterstützt werden. • Wechseln Sie die Eingangsquelle.
Keine Bluetooth®-Verbindung	<ul style="list-style-type: none"> • Stellen Sie sicher, dass am Gerät alle Einstellungen korrekt vorgenommen wurden und die Bluetooth-Funktion aktiviert ist. • Prüfen Sie, ob das zu verbindende Gerät eingeschaltet ist und sich im Suchmodus befindet. • Stellen Sie sicher, dass alle Einstellungen am zu verbindenden korrekt vorgenommen wurden und die Bluetooth-Funktion aktiviert ist. Nehmen Sie gegebenenfalls die Bedienungsanleitung des entsprechenden Geräts zur Hilfe.



In manchen Fällen ist das Zurücksetzen auf die Werkseinstellung mit anschließender Neuinstallation sinnvoll.



Bei deaktivierten Cookies wird die Startseite des Medienportals bei jedem Aufruf eingeblendet.

14.1. Benötigen Sie weitere Unterstützung?

Wenn die Vorschläge in den vorangegangenen Abschnitten Ihr Problem nicht behoben haben, nehmen Sie bitte Kontakt mit uns auf. Sie würden uns sehr helfen, wenn Sie uns folgende Informationen zur Verfügung stellen:

- Welche externen Geräte sind angeschlossen?
- Welche Meldungen erscheinen auf dem Bildschirm?
- Bei welchem Bedienungsschritt ist das Problem aufgetreten?
- Falls Sie einen PC an das Gerät angeschlossen haben:
 - Wie sieht Ihre Rechnerkonfiguration aus?
 - Welche Software haben Sie beim Auftreten des Fehlers verwendet?
- Welche Schritte haben Sie zur Lösung des Problems bereits unternommen?
- Wenn Sie bereits eine Kundennummer erhalten haben, teilen Sie uns diese mit.

14.2. Pixelfehler bei Smart-TVs

Trotz modernster Fertigung kann es auf Grund der hochkomplexen Technik in seltenen Fällen zu Ausfällen von einzelnen oder mehreren Leuchtpunkten kommen.

Bei Aktiv Matrix TFTs mit einer Auflösung von **1920 x 1080 (MD31426: 1366 x 768) Pixel**, welche sich aus je drei Sub-Pixel (Rot, Grün, Blau) zusammensetzen, kommen insgesamt **ca. 6,2 (MD31426: 3,1) Mio.** Ansteuerelemente zum Einsatz. Aufgrund dieser sehr hohen Anzahl von Transistoren und des damit verbundenen äußerst komplexen Fertigungsprozesses kann es vereinzelt zu einem Ausfall oder zur fälschlichen Ansteuerung von Pixel bzw. einzelnen Sub-Pixel kommen.

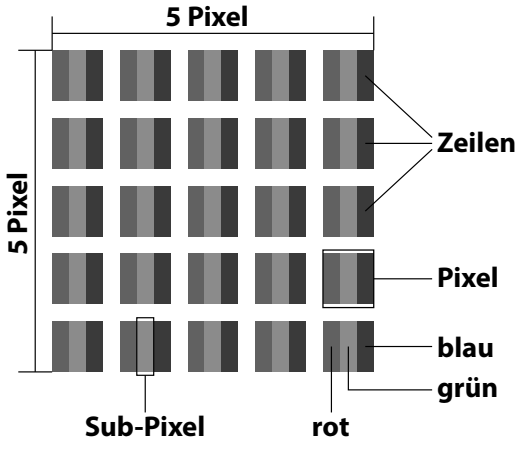

Pixelfehlerklasse	Fehlertyp 1 ständig leuchtender Pixel	Fehlertyp 2 ständig schwarzer Pixel	Fehlertyp3 defekter Subpixel	
			leuchtend	schwarz
0	0	0	0	0
I	1	1	2 1 0	1 3 5
II	2	2	5 5-n* 0	0 2xn* 10
III	5	15	50 50-n* 0	0 2xn* 100
IV	50	150	500 500-n* 0	0 2xn* 1000

n*=1,5

Die erlaubte Anzahl von Fehlern der o. g. Typen in jeder Fehlerklasse bezieht sich auf eine Million Pixel und muss entsprechend der physikalischen Auflösung der Displays umgerechnet werden.

Ihr Gerät entspricht der europäischen Norm ISO 9241-307 Klasse II (Pixelfehlerklasse). Pixelfehler bis zur angegebenen Höchstzahl sind kein Garantiefall.

15. Reinigung



WARNUNG!

Stromschlaggefahr!

Bei geöffnetem Gehäuse und bei Berührung von in dem Gerät befindlichen Teilen besteht Lebensgefahr durch elektrischen Schlag!

- Öffnen Sie nicht das Gehäuse des Geräts. Es enthält keine zu wartenden Teile.

Ziehen Sie vor dem Reinigen immer den Netzstecker und alle Verbindungskabel!

Die Lebensdauer des Smart-TVs können Sie durch folgende Maßnahmen verlängern:

- Auf der Hochglanzpolierung befinden sich Schutzfolien, um das Fernsehgerät vor Kratzern zu schützen. Ziehen Sie die Folien ab, nachdem Sie das TV- Gerät korrekt aufgestellt haben.
- Falls die Hochglanzpolierung schmutzig wird, wischen Sie zunächst den Staub ab. Wischen Sie dann sanft mit einem Reinigungstuch nach. Wenn Sie nicht erst den Staub abwischen, oder Sie die Hochglanzpolierung zu stark abwischen, könnte die Hochglanzpolierung zerkratzt werden.
- Verwenden Sie keine Lösungsmittel, ätzende oder gasförmige Reinigungsmittel.
- Reinigen Sie den Bildschirm mit einem weichen, fusselfreien Tuch.
- Achten Sie darauf, dass keine Wassertröpfchen auf dem Smart-TV zurückbleiben. Wasser kann dauerhafte Verfärbungen verursachen.
- Um Schäden am Gerät zu vermeiden, darf keinesfalls Wasser ins Geräteinnere gelangen.
- Setzen Sie den Bildschirm weder grellem Sonnenlicht noch ultravioletter Strahlung aus.
- Bitte bewahren Sie das Verpackungsmaterial gut auf und benutzen Sie ausschließlich dieses, um den Smart-TV zu transportieren.

16. Lagerung bei Nichtbenutzung

Wenn Sie das TV-Gerät für einen längeren Zeitraum nicht benutzen, lagern Sie es an einem trockenen, kühlen Ort und achten Sie darauf, dass das Gerät vor Staub und extremen Temperaturschwankungen geschützt ist. Entfernen Sie zuvor alle Anschlüsse und nehmen Sie die Batterien aus der Fernbedienung.

17. Entsorgung



Verpackung

Ihr Gerät befindet sich zum Schutz vor Transportschäden in einer Verpackung. Verpackungen sind aus Materialien hergestellt, die umweltschonend entsorgt und einem fachgerechten Recycling zugeführt werden können.



Gerät

Das nebenstehende Symbol einer durchgestrichenen Mülltonne bedeutet, dass das Gerät der Richtlinie 2012/19/EU unterliegt. Altgeräte dürfen nicht im normalen Hausmüll entsorgt werden. Entsprechend Richtlinie 2012/19/EU ist das Gerät am Ende seiner Lebensdauer einer geordneten Entsorgung zuzuführen. Dabei werden im Gerät enthaltene Wertstoffe der Wiederverwertung zugeführt und die Belastung der Umwelt vermieden. Geben Sie das Altgerät an einer Sammelstelle für Elektroschrott oder einem Wertstoffhof ab. Nehmen Sie vorher die Batterien aus dem Gerät, und geben Sie diese getrennt an einer Sammelstelle für Altbatterien ab. Wenden Sie sich für nähere Auskünfte an Ihr örtliches Entsorgungsunternehmen oder Ihre kommunale Verwaltung.



Batterien

Die fachgerechte Entsorgung von Altbatterien schützt die Umwelt und Ihre persönliche Gesundheit. Verbrauchte Batterien gehören nicht in den Hausmüll. Batterien müssen sachgerecht entsorgt werden. Zu diesem Zweck stehen im batterievertreibenden Handel sowie bei kommunalen Sammelstellen entsprechende Behälter zur Entsorgung bereit. Weitere Auskünfte erteilen Ihr örtlicher Entsorgungsbetrieb oder Ihre kommunale Verwaltung.

Im Zusammenhang mit dem Vertrieb von Batterien oder mit der Lieferung von Geräten, die Batterien enthalten, sind wir verpflichtet, Sie auf folgendes hinzuweisen:

Sie sind zur Rückgabe gebrauchter Batterien als Endnutzer gesetzlich verpflichtet. Sie können Altbatterien, die wir als Neubatterien im Sortiment führen oder geführt haben, unentgeltlich an unserem Versandlager (Versandadresse) zurückgeben.

18. Technische Daten

Smart-TV P13225 (MD 31425)		MEDION®
Gerätebezeichnung	P13225 (MD 31425)	
Nennspannung	220 - 240 V ~ 50 Hz	
Nennspannung/-strom Satellitenanschluss	13 V/18 V $\overline{=}$, 300 mA max.	
Bildschirmgröße	80 cm (31,5") LCD; 16:9-Display	
Leistungsaufnahme	max. 65 Watt	
Leistungsaufnahme Standby	< 0,50 W	
Leistungsaufnahme im vernetzten Bereitschaftsbetrieb (WAKE-ON Modus)	\leq 2,00 W	
Ausgangsleistung Lautsprecher	2 x 6 Watt RMS, DTS HD-kompatibel	
Physikalische Auflösung	1920 x 1080	
TV-System	Pal	
Programmplätze	199 (ATV), 10.000 (DTV)	

Smart-TV P14026 (MD 31426)		MEDION®
Gerätebezeichnung	P14026 (MD 31426)	
Nennspannung	220 - 240 V ~ 50 Hz	
Nennspannung/-strom Satellitenanschluss	13 V/18 V $\overline{=}$, 300 mA max.	
Bildschirmgröße	97,9 cm (39") LCD; 16:9-Display	
Leistungsaufnahme	max. 75 Watt	
Leistungsaufnahme Standby	< 0,50 W	
Leistungsaufnahme im vernetzten Bereitschaftsbetrieb (WAKE-ON Modus)	\leq 2,00 W	
Ausgangsleistung Lautsprecher	2 x 8 Watt RMS, DTS HD-kompatibel	
Physikalische Auflösung	1366 x 768	
TV-System	Pal	
Programmplätze	199 (ATV), 10.000 (DTV)	

Smart-TV P14327 (MD 31427)		MEDION®
Gerätebezeichnung	P14327 (MD 31427)	
Nennspannung	220 - 240 V ~ 50 Hz	
Nennspannung/-strom Satellitenanschluss	13 V/18 V $\overline{=}$, 300 mA max.	
Bildschirmgröße	108 cm (43") LCD; 16:9-Display	
Leistungsaufnahme	max. 75 Watt	
Leistungsaufnahme Standby	< 0,50 W	
Leistungsaufnahme im vernetzten Bereitschaftsbetrieb (WAKE-ON Modus)	\leq 2,00 W	
Ausgangsleistung Lautsprecher	2 x 8 Watt RMS, DTS HD-kompatibel	
Physikalische Auflösung	1920 x 1080	
TV-System	Pal	
Programmplätze	199 (ATV), 10.000 (DTV)	

Kanäle	
	VHF (Band I/III)
	UHF (BAND U)
	HYPERBAND
	KABEL-TV (S1-S20) / (S21-S41)
	HD DVB-T
	DVB-T2 HD (H.265)
	HD DVB-C
	DVB-S2

Anschlüsse	
	Antennenanschluss (analog TV, DVB-T/DVB-T2 oder DVB-C)
	Satellitenanschluss (DVB-S/S2)
	2 x USB Anschluss
	1 x LAN RJ-45
	Video
	3 x HDMI® 1.4 mit HDCP 2.2-Entschlüsselung
	1 x VGA (15 Pin D-Sub, YUV/YPbPr)
	AV In (Cinch)
	Audio
	Stereo Audio In für AV, YUV, VGA (Cinch)
	Kopfhörerausgang (3,5 mm Klinke)
	Digital Audio Out (SPDIF, optisch)

Laufwerke / Speichermedien	
Laufwerke	USB, Common Interface (CI+) Slot
Unterstützte Formate über USB ²	Foto: JPG, JPEG, JPE, BMP, PNG
	Musik: MP3, WMA, WAV
	Film: MPEG 1/2/4, MKV, MOV, MP4, DAT, VOB, H263, FLV, HEVC, Xvid
Kapazitätsgrößen	USB max. 1 TB

3

Fernbedienung	
Übertragungsart	Infrarot
LED-Klasse	1
Batterientyp	2 x 1,5V AAA R03/LR03

Umgebungstemperaturen	
Zulässige Umgebungstemperatur	+5 °C - +35 °C
Zulässige relative Luftfeuchtigkeit	20 % - 85 %

³ Aufgrund der Vielzahl unterschiedlicher Codecs, kann die Wiedergabe aller Formate nicht gewährleistet werden.

Abmessungen / Gewichte P13225 (MD 31425)	
Abmessungen ohne Fuß (B x H x T)	ca. 733 x 440 x 80 mm
Abmessungen mit Fuß (B x H x T)	ca. 733 x 485 x 180 mm
Gewicht ohne Fuß	ca. 4,3 kg
Gewicht mit Fuß	ca. 4,5 kg
Wandmontage	Vesa Standard, Lochabstand 75 x 75 mm ³

Abmessungen / Gewichte P14026 (MD 31426)	
Abmessungen ohne Fuß (B x H x T)	ca. 893 x 515 x 99 mm
Abmessungen mit Fuß (B x H x T)	ca. 893 x 578 x 275 mm
Gewicht ohne Fuß	ca. 7,7 kg
Gewicht mit Fuß	ca. 8,0 kg
Wandmontage	Vesa Standard, Lochabstand 200 x 200 mm ³

Abmessungen / Gewichte P14327 (MD 31427)	
Abmessungen ohne Fuß (B x H x T)	ca. 973 x 570 x 83 mm
Abmessungen mit Fuß (B x H x T)	ca. 973 x 627 x 250 mm
Gewicht ohne Fuß	ca. 6,7 kg
Gewicht mit Fuß	ca. 7,0 kg
Wandmontage	Vesa Standard, Lochabstand 100 x 100 mm ³

WLAN		
Frequenzbereich	2,4 GHz/ 5 GHz	
WLAN Standard	802.11 a/b/g/n	
Verschlüsselung	WEP/WPA/WPA2	
Frequenzbereich/MHz	Kanal	max. Sendeleistung/dBm
2400 – 2483,5	1 - 13	19,9
5150 – 5250	36 – 48	22,4
5250 – 5350	52 – 64	22,5
5470 – 5725	100 – 140	22,5

4



MD31425: ID 1111233776



MD31426: ID 1111233775



MD31427: ID 1111220771

19. Produktdatenblatt



Scannen Sie den auf dem Energielabel abgebildeten QR Code, um das Produktdatenblatt als Download zu erhalten.

⁴ Wandhalterung nicht im Lieferumfang enthalten. Achten Sie bei der Montage darauf, dass Schrauben der Größe M6 (MD 31425: M4) verwendet werden. Die Länge der Schrauben ergibt sich aus der Dicke der Wandhalterung zuzüglich 10 mm (MD 31425: 7 mm).

19.1. Informationen zu Markenzeichen

DTS, das Symbol, und DTS zusammen mit dem Symbol sind eingetragene Warenzeichen der DTS, Inc.



Weitere Informationen zu DTS Patenten finden Sie unter <http://patents.dts.com>

Das HDMI Logo sowie High-Definition Multimedia Interface sind eingetragene Warenzeichen der HDMI Licensing LLC.



Gefertigt unter der Lizenz der Dolby Laboratories. Dolby und das Doppel-D-Symbol sind Markenzeichen der Dolby Laboratories.



Die Bluetooth® Wortmarke und die Logos sind eingetragene Marken von Bluetooth SIG, Inc. und werden von MEDION unter Lizenz verwendet

Blu Ray, USB, Android, Apple, sowie andere Warenzeichen sind Eigentum ihrer jeweiligen Besitzer.

20. Serviceinformationen

Sollte Ihr Gerät einmal nicht wie gewünscht und erwartet funktionieren, wenden Sie sich zunächst an unseren Kundenservice. Es stehen Ihnen verschiedene Wege zur Verfügung, um mit uns in Kontakt zu treten:

- In unserer Service Community treffen Sie auf andere Benutzer sowie unsere Mitarbeiter und können dort Ihre Erfahrungen austauschen und Ihr Wissen weitergeben.
Sie finden unsere Service Community unter <http://community.medion.com>.
- Gerne können Sie auch unser Kontaktformular unter www.medion.com/contact nutzen.
- Selbstverständlich steht Ihnen unser Serviceteam auch über unsere Hotline oder postalisch zur Verfügung.

Deutschland	
Öffnungszeiten	Multimedia-Produkte (PC, Notebook, etc.)
Mo. - Fr.: 07:00 - 23:00 Sa. / So.: 10:00 - 18:00	☎ 0201 22099-111
	Haushalt & Heimelektronik
	☎ 0201 22099-222
	Mobiltelefon; Tablet & Smartphone
☎ 0201 22099-333	
Serviceadresse	
MEDION AG 45092 Essen Deutschland	
Österreich	
Öffnungszeiten	Rufnummer
Mo. - Fr.: 08:00 - 21:00 Sa. / So.: 10:00 - 18:00	☎ 01 9287661
Serviceadresse	
MEDION Service Center Franz-Fritsch-Str. 11 4600 Wels Österreich	

Schweiz	
	Rufnummer
	☎ 0848 - 33 33 32
Serviceadresse	
MEDION/LENOVO Service Center Ifangstrasse 6 8952 Schlieren Schweiz	
Belgien	
	Rufnummer
Mo. - Fr.: 09:00 - 19:00	☎ 02 - 200 61 98
Serviceadresse	
MEDION B.V. John F.Kennedylaan 16a 5981 XC Panningen Nederland	
Luxemburg	
	Rufnummer
Mo. - Fr.: 09:00 - 19:00	☎ 34-20 808 664
Serviceadresse	
MEDION B.V. John F.Kennedylaan 16a 5981 XC Panningen Nederland	

Deutschland



Diese und viele weitere Bedienungsanleitungen stehen Ihnen über das Serviceportal www.medion.com/de/service/start/ zum Download zur Verfügung. Dort finden Sie auch Treiber und andere Software zu diversen Geräten. Sie können auch den nebenstehenden QR Code scannen und die Bedienungsanleitung über das Serviceportal auf Ihr mobiles Endgerät laden.

Österreich



Diese und viele weitere Bedienungsanleitungen stehen Ihnen über das Serviceportal www.medion.com/at/service/start/ zum Download zur Verfügung. Dort finden Sie auch Treiber und andere Software zu diversen Geräten. Sie können auch den nebenstehenden QR Code scannen und die Bedienungsanleitung über das Serviceportal auf Ihr mobiles Endgerät laden.

Schweiz



Diese und viele weitere Bedienungsanleitungen stehen Ihnen über das Serviceportal www.medion.com/ch/de/service/start/ zum Download zur Verfügung. Dort finden Sie auch Treiber und andere Software zu diversen Geräten. Sie können auch den nebenstehenden QR Code scannen und die Bedienungsanleitung über das Serviceportal auf Ihr mobiles Endgerät laden.

Belgien



Diese und viele weitere Bedienungsanleitungen stehen Ihnen über das Serviceportal www.medion.com/be/nl/service/start/ zum Download zur Verfügung. Dort finden Sie auch Treiber und andere Software zu diversen Geräten. Sie können auch den nebenstehenden QR Code scannen und die Bedienungsanleitung über das Serviceportal auf Ihr mobiles Endgerät laden.

Luxemburg



Diese und viele weitere Bedienungsanleitungen stehen Ihnen über das Serviceportal www.medion.com/lu/de/service/start/ zum Download zur Verfügung. Dort finden Sie auch Treiber und andere Software zu diversen Geräten. Sie können auch den nebenstehenden QR Code scannen und die Bedienungsanleitung über das Serviceportal auf Ihr mobiles Endgerät laden.

21. Impressum

Copyright © 2021

Stand: 26.03.2021

Alle Rechte vorbehalten.

Diese Bedienungsanleitung ist urheberrechtlich geschützt.

Vervielfältigung in mechanischer, elektronischer und jeder anderen Form ohne die schriftliche Genehmigung des Herstellers ist verboten.

Das Copyright liegt bei der Firma:

MEDION AG

Am Zehnthof 77

45307 Essen

Deutschland

Bitte beachten Sie, dass die oben stehende Anschrift keine Retourenanschrift ist. Kontaktieren Sie zuerst immer unseren Kundenservice.

22. Datenschutzerklärung

Sehr geehrter Kunde!

Wir teilen Ihnen mit, dass wir, die MEDION AG, Am Zehnthof 77, 45307 Essen als Verantwortlicher Ihre personenbezogenen Daten verarbeiten.

In datenschutzrechtlichen Angelegenheiten werden wir durch unseren betrieblichen Datenschutzbeauftragten, erreichbar unter MEDION AG, Datenschutz, Am Zehnthof 77, D – 45307 Essen; datenschutz@medion.com unterstützt. Wir verarbeiten Ihre Daten zum Zweck der Garantieabwicklung und damit zusammenhängender Prozesse (z.B. Reparaturen) und stützen uns bei der Verarbeitung Ihrer Daten auf den mit uns geschlossenen Kaufvertrag.

Ihre Daten werden wir zum Zweck der Garantieabwicklung und damit zusammenhängender Prozesse (z.B. Reparaturen) an die von uns beauftragten Reparaturdienstleister übermitteln. Wir speichern Ihre personenbezogenen Daten im Regelfall für die Dauer von drei Jahren, um Ihre gesetzlichen Gewährleistungsrechte zu erfüllen.

Uns gegenüber haben Sie das Recht auf Auskunft über die betreffenden personenbezogenen Daten sowie auf Berichtigung, Löschung, Einschränkung der Verarbeitung, Widerspruch gegen die Verarbeitung sowie auf Datenübertragbarkeit.

Beim Auskunfts- und beim Löschungsrecht gelten jedoch Einschränkungen nach den §§ 34 und 35 BDSG (Art. 23 DS-GVO), Darüber hinaus besteht ein Beschwerderecht bei einer zuständigen Datenschutzaufsichtsbehörde (Art. 77 DS-GVO i. V. m. § 19 BDSG). Für die MEDION AG ist das die Landesbeauftragte für Datenschutz und Informationsfreiheit Nordrhein Westfalen, Postfach 200444, 40212 Düsseldorf, www.lidi.nrw.de.

Die Verarbeitung Ihrer Daten ist für die Garantieabwicklung erforderlich; ohne Bereitstellung der erforderlichen Daten ist die Garantieabwicklung nicht möglich

23. Index

A	
Anschließen	9
Antenne	19, 20, 22, 23
Stromversorgung	19
Audio-Video-Sharing	60, 65
Aufnahmen (PVR)	62
Aufstellungsort	7
B	
Batterien	10, 19, 73
Bedienung	26
Betriebssicherheit	6
Bildeinstellungen	26, 39
Bluetooth	44, 70
C	
CI-Modul	14, 54
D	
Datenschutz	68
E	
Entsorgung	73
EPG	36
Erstinstallation	20
EU - Konformitätsinformation	11
F	
Favoritenliste	27, 34, 35
Fehler	69
Fernbedienung	15
Foto	75
G	
Geräteübersicht	12
H	
HbbTV	66
Hörbeeinträchtigte	51
I	
Inbetriebnahme	17
Installation	49
K	
Kindersicherung	34, 56
Kopfhörer	46
L	
Lieferumfang	5
Life Remote App	66
M	
Medienbrowser	64
Medienportal	66
Montage	18
Multimedia-Anschlüsse	
AV	24
HDMI	24
HDMI ARC	24
HDMI CEC	24
LAN	25
SPDIF	25
USB	25
VGA (PC)	25
VGA (YPbPr)	25
Musik	46, 75
N	
Netzwerksuchlauf	50
O	
OSD-Menü	30
Anwendungen	38
Bild	39
Einstellungen	39, 51
Installation	49
Kanäle	33
Medienbrowser	64
Medienportal	31
Netzwerk	47
Programmführer	36
Quellen	38
Startseite	30
Ton	43
TV	60
P	
Passwort	56
Pixelfehler	71
Problembeseitigung	69
Programmauswahl	26
Programmliste	23, 26
Q	
Quelle wählen	28, 57
R	
Reparatur	8
S	
Satellitenliste	50
Sehbeeinträchtigte	51
Senderliste	51
Sendersuche	20, 49
Serviceinformationen	78

Sicherheitshinweise	6
Anschließen	9
Betriebssicherheit	6
Stromversorgung	9
Softwareaktualisierung	59
Sprache	53
Störung	69
Stromversorgung	9, 74
Stromversorgung anschließen	19
T	
Technische Daten	74
Toneinstellungen	26
U	
Umgebungstemperatur	8, 75
USB	14, 64
V	
VGA	28, 41
Videos	75
Videotext	29
W	
Werkseinstellung	41, 43, 47, 51
Z	
Zeiteinstellungen	57

MEDION®