

# MEDION®

Handleiding  
Notice d'utilisation  
Bedienungsanleitung



**Dolby Atmos Soundbar**  
**MEDION® LIFE® P64377 (MD 45377)**

# Inhoudsopgave

<b>1.</b>	<b>Informatie over deze gebruiksaanwijzing.....</b>	<b>5</b>
1.1.	Betekenis van de symbolen.....	5
<b>2.</b>	<b>Gebruiksdoel.....</b>	<b>7</b>
<b>3.</b>	<b>Veiligheidsvoorschriften .....</b>	<b>8</b>
3.1.	Het apparaat veilig monteren .....	8
3.2.	Stroomvoorziening.....	10
3.3.	Omgaan met batterijen .....	10
3.4.	Omgevingstemperatuur .....	12
3.5.	Bij storingen .....	12
<b>4.</b>	<b>Inhoud van de levering .....</b>	<b>13</b>
<b>5.</b>	<b>Overzicht van het apparaat .....</b>	<b>14</b>
5.1.	Voorkant.....	14
5.2.	Achterkant .....	14
5.3.	Aansluitingen .....	14
5.4.	Bedieningstoetsen.....	15
5.5.	Subwoofer (achterkant).....	15
5.6.	Afstandsbediening .....	16
<b>6.</b>	<b>Vorbereidingen voor ingebruikname.....</b>	<b>17</b>
6.1.	Batterijen in de afstandsbediening plaatsen .....	17
6.2.	Soundbar plaatsen/monteren.....	17
<b>7.</b>	<b>Externe apparaten aansluiten .....</b>	<b>20</b>
7.1.	Extern apparaat via AUX aansluiten .....	20
7.2.	Extern apparaat via optische aansluiting / coxaansluiting aansluiten.....	21
7.3.	Belangrijke aanwijzingen over HDMI CEC/HDMI ARC/ HDMI eARC .....	22
7.4.	Televisietoestel via HDMI ARC/HDMI eARC aansluiten .....	23
7.5.	Andere externe apparaten via HDMI IN 1 / HDMI IN 2 aansluiten....	23
7.6.	USB-stick aansluiten.....	24
<b>8.</b>	<b>Soundbar in gebruik nemen.....</b>	<b>24</b>
8.1.	Soundbar en subwoofer op het elektriciteitsnet aansluiten.....	24
8.2.	Soundbar inschakelen / in stand-bymodus zetten.....	25
8.3.	Soundbar en subwoofer verbinden .....	25
<b>9.</b>	<b>Extern apparaat via Bluetooth® verbinden .....</b>	<b>26</b>
<b>10.</b>	<b>Bediening .....</b>	<b>27</b>
10.1.	Audiobron selecteren.....	27
10.2.	Volume instellen .....	27
10.3.	Soundbar dempen.....	27
10.4.	Equalizerinstelling selecteren.....	28
10.5.	Hoge en lage tonen instellen .....	28

---

10.6.	Verticaal surroundgeluidseffect instellen .....	28
10.7.	Afspeelbediening in de modus USB-/Bluetooth® .....	28
10.8.	Map selectie voor MP3 bestanden .....	29
<b>11.</b>	<b>Audiovertraging instellen.....</b>	<b>29</b>
<b>12.</b>	<b>Onderhoud .....</b>	<b>30</b>
<b>13.</b>	<b>Reiniging .....</b>	<b>30</b>
<b>14.</b>	<b>Opslag bij niet-gebruik .....</b>	<b>31</b>
<b>15.</b>	<b>Bij storingen .....</b>	<b>31</b>
<b>16.</b>	<b>EU-conformiteitsinformatie.....</b>	<b>32</b>
16.1.	Informatie over handelsmerken .....	32
<b>17.</b>	<b>Afvalverwerking .....</b>	<b>32</b>
<b>18.</b>	<b>Technische gegevens.....</b>	<b>33</b>
<b>19.</b>	<b>Service-informatie.....</b>	<b>34</b>
<b>20.</b>	<b>Privacy statement .....</b>	<b>35</b>
<b>21.</b>	<b>Colofon .....</b>	<b>36</b>

# 1. Informatie over deze gebruiksaanwijzing



Hartelijk dank dat u voor ons product hebt gekozen. Wij wensen u veel plezier met het apparaat.

Lees de veiligheidsvoorschriften en de volledige gebruiksaanwijzing aandachtig door voordat u het apparaat in gebruik neemt. Neem de waarschuwingen op het apparaat en in de gebruiksaanwijzing in acht.

Houd de gebruiksaanwijzing altijd binnen handbereik. Als u het apparaat verkoopt of doorgeeft, geef dan ook altijd deze gebruiksaanwijzing mee, omdat deze een essentieel onderdeel is van het product.

## 1.1. Betekenis van de symbolen

Als een tekstgedeelte is gemarkeerd met een van de volgende waarschuwingssymbolen, moet het in de tekst beschreven gevaar worden vermeden om de daar beschreven mogelijke gevolgen te voorkomen.



### **GEVAAR!**

Waarschuwing voor direct levensgevaar.



### **WAARSCHUWING!**

Waarschuwing voor mogelijk levensgevaar en/of ernstig blijvend letsel.



### **LET OP!**

Neem de aanwijzingen in acht om materiële schade te voorkomen.



Meer informatie over het gebruik van het apparaat.



Neem de aanwijzingen in de gebruiksaanwijzing in acht.

- Opsommingsteken/informatie over gebeurtenissen die zich tijdens de bediening kunnen voordoen
- ▶ Instructie voor een uit te voeren handeling
- Veiligheidsvoorschriften die in acht moeten worden genomen



Symbool voor gelijkstroom



Symbool voor wisselstroom



### **CE-markering**

Producten die zijn gemarkeerd met dit symbool, voldoen aan de eisen van de EU-richtlijnen (zie het hoofdstuk "EU-conformiteitsinformatie").

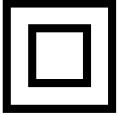

### **Veiligheidsklasse II**

Elektrische apparaten van veiligheidsklasse II zijn elektrische apparaten die zijn voorzien van een dubbele en/of extra sterke isolatie en geen aansluitmogelijkheden hebben voor een aardleiding.



### **Gebruik binnenshuis**

Apparaten met dit symbool zijn alleen geschikt voor gebruik binnenshuis.



Geproduceerd onder licentie van Dolby Laboratories. Dolby, Dolby Vision, Dolby Atmos, Dolby Audio en het dubbele D-symbool zijn merken van Dolby Laboratories.



Het HDMI-logo en High-Definition Multimedia Interface zijn gedeponeerde merken van HDMI Licensing LLC.

---

## 2. Gebruiksdoel

Het apparaat dient voor het afspelen van audiosignalen. De soundbar is bestemd voor de aansluiting op televisietoestellen. Er kunnen ook andere apparaten zoals draagbare cd- of mp3-spelers, computers/notebooks, smartphones en stereo-installaties worden aangesloten.

Het apparaat is uitsluitend bedoeld voor particulier gebruik en niet voor industrieel/commercieel gebruik.

Houd er rekening mee dat bij gebruik van het apparaat voor een ander doel dan waarvoor het is bestemd, de aansprakelijkheid vervalt:

- Bouw het apparaat zonder onze toestemming niet om en gebruik het niet in combinatie met hulp- of aanbouwapparaten die niet door ons zijn goedgekeurd of geleverd.
- Gebruik uitsluitend door ons geleverde of goedgekeurde reserveonderdelen en accessoires.
- Neem alle informatie in deze gebruiksaanwijzing in acht en houd u in het bijzonder aan de veiligheidsvoorschriften. Elke andere bediening geldt als niet in overeenstemming met het gebruiksdoel en kan leiden tot letsel of materiële schade.

---

### 3. Veiligheidsvoorschriften



#### **WAARSCHUWING!**

#### **Gevaar voor letsel door onjuiste bediening!**

- Dit apparaat is niet bedoeld om te worden gebruikt door personen (inclusief kinderen) met een beperkt lichamelijk, zintuiglijk of geestelijk vermogen of met onvoldoende ervaring en/of kennis, tenzij deze personen onder toezicht staan van of zijn geïnstrueerd in het gebruik van het apparaat door iemand die verantwoordelijk is voor hun veiligheid.
- Laat kinderen niet zonder toezicht met elektrische apparaten spelen. Kinderen kunnen mogelijke gevaren niet altijd goed inschatten.

#### **3.1. Het apparaat veilig monteren**



#### **WAARSCHUWING!**

#### **Gevaar voor letsel door een elektrische schok!**

Er bestaat gevaar voor een elektrische schok door kabels die onder stroom staan.

- Kies een geschikte plek voor de montage van het apparaat en let op dat u bij het boren geen verborgen elektrische of andere leidingen beschadigt.
- Plaats geen voorwerpen die met vloeistof zijn gevuld, zoals vazen, op of in de buurt van het apparaat en het netsnoer. Het betreffende voorwerp kan omvallen en de vloeistof kan de elektrische veiligheid in gevaar brengen.
- Bescherm het apparaat en alle aangesloten apparaten tegen vocht, druipe- en spatwater. Vermijd blootstelling aan stof, hitte en direct zonlicht om storingen te voorkomen.
- Zet geen bronnen van open vuur, zoals brandende kaarsen, op of in de buurt van het apparaat.

- 
- Gebruik het apparaat niet in explosiegevaarlijke omgevingen. Hiertoe behoren bijvoorbeeld tankinstallaties, opslagplaatsen voor brandstof en ruimtes waar oplosmiddelen worden verwerkt. Ook in omgevingen waar veel fijnstof voorkomt (bijvoorbeeld meel- of houtstof), mag dit apparaat niet worden gebruikt.
  - Stel het apparaat niet bloot aan extreme omstandigheden. Het is uitsluitend bedoeld voor gebruik binnenshuis. Vermijd:
    - hoge luchtvochtigheid en vocht;
    - extreem hoge of lage temperaturen;
    - direct zonlicht;
    - open vuur.
  - Leg geen voorwerpen (zoals tijdschriften en dekens) op het apparaat. Zo voorkomt u dat het apparaat te warm wordt.
  - Zet geen voorwerpen op de kabels omdat deze anders beschadigd kunnen raken.
  - Plaats en gebruik alle componenten op een stabiele, vlakke en trillingvrije ondergrond om te voorkomen dat het apparaat valt.
  - Alle multimedia-apparaten die op het apparaat worden aangesloten, moeten voldoen aan de vereisten van de laagspanningsrichtlijn.



---

## 3.2. Stroomvoorziening



### **WAARSCHUWING!**

#### **Gevaar voor letsel door een elektrische schok!**

Er bestaat gevaar voor een elektrische schok door kabels die onder stroom staan.

- De stopcontacten moeten zich in de buurt van het apparaat bevinden en gemakkelijk toegankelijk zijn. Leg de kabels zo dat er niemand op kan gaan staan of over kan struikelen.
- Onderbreek de stroomvoorziening van het apparaat door de stekker van het apparaat uit het stopcontact te trekken. Pak bij het lostrekken altijd de stekker vast. Trek nooit aan het snoer om beschadiging te voorkomen.
- Sluit het apparaat alleen aan op een geaard stopcontact met 100-240 V ~ 50/60 Hz. Neem als u twijfelt over de stroomvoorziening op de plaats van opstelling contact op met het energiebedrijf.
- Gebruik de stekker van het apparaat niet meer als de behuizing of de aansluitkabel beschadigd is.
- Open de behuizing van het apparaat nooit. Door onderdelen aan te raken die onder spanning staan en door veranderingen aan te brengen in de elektrische en mechanische opbouw, brengt u uzelf in gevaar en kunnen er storingen in de werking van het apparaat optreden.
- Koppel het apparaat los van het elektriciteitsnet bij onweer en als u het langere tijd niet gebruikt.

## 3.3. Omgaan met batterijen

De afstandsbediening werkt op batterijen. Neem de volgende aanwijzingen in acht:

- Houd nieuwe en gebruikte batterijen uit de buurt van kinderen.
- Slik batterijen niet in, er bestaat gevaar voor chemische verbranding!



## **WAARSCHUWING!**

### **Gevaar voor brandwonden!**

In de afstandsbediening zitten twee batterijen. Bij het inslikken van deze batterijen kunnen ze binnen 2 uur ernstige inwendige brandwonden veroorzaken die de dood tot gevolg kunnen hebben.

- Als u vermoedt dat een batterij is ingeslikt of ergens in het lichaam terecht is gekomen, moet u onmiddellijk medische hulp inroepen.
- Haal lekkende batterijen direct uit het apparaat. Reinig de contacten voordat u nieuwe batterijen plaatst. Vermijd contact met huid, ogen en slijmvliezen. Spoel de met batterijzuur in aanraking gekomen lichaamsdelen meteen af met veel schoon water en raadpleeg onmiddellijk een arts. Er bestaat gevaar voor verbranding door batterijzuur!
- Gebruik de afstandsbediening niet meer als het batterijvak niet goed sluit en houd de afstandsbediening buiten het bereik van kinderen.



## **WAARSCHUWING!**

### **Explosiegevaar!**

Explosiegevaar als de batterijen niet op de juiste manier worden vervangen.

- Als de batterijen niet op de juiste manier worden vervangen, bestaat er explosiegevaar! Plaats uitsluitend nieuwe batterijen van hetzelfde type. Gebruik geen oude en nieuwe batterijen tegelijkertijd.
- Probeer nooit batterijen opnieuw op te laden. Er bestaat explosiegevaar!
- Stel batterijen nooit bloot aan overmatige warmte (zoals zonlicht, vuur en dergelijke).

- 
- Bewaar batterijen op een koele, droge plaats. Door directe invloed van hevige warmte kunnen de batterijen beschadigd raken. Stel het apparaat daarom niet bloot aan sterke warmtebronnen.
  - Voorkom kortsluiting van de batterijen.
  - Gooi batterijen niet in het vuur.
  - Let bij het plaatsen van de batterijen op de polariteit (+/-).
  - Haal lege batterijen uit het apparaat.
  - Als u het apparaat gedurende langere tijd niet gebruikt, verwijder dan de batterijen.

### **3.4. Omgevingstemperatuur**

- Het apparaat kan worden gebruikt bij een omgevingstemperatuur van +0 °C tot +40 °C.
- Wanneer het apparaat is uitgeschakeld, kan het worden opgeslagen bij een temperatuur van 0 °C tot +40 °C.
- Gebruik het apparaat uitsluitend in droge ruimtes binnenshuis.



#### **GEVAAR!**

#### **Gevaar voor een elektrische schok!**

Bij grote schommelingen in temperatuur of luchtvochtigheid kan er door condensatie vocht in het apparaat terechtkomen, waardoor er kortsluiting kan ontstaan.

- Neem het apparaat nadat het is vervoerd pas weer in gebruik als het de omgevingstemperatuur heeft aangenomen.

### **3.5. Bij storingen**

- Trek bij beschadiging van het netsnoer of het apparaat onmiddellijk het netsnoer uit het stopcontact.
- Gebruik het apparaat en de accessoires ervan niet als deze zijn beschadigd, als er rook uit komt of als ze een vreemd geluid maken. Trek zo nodig onmiddellijk de stekker uit het stopcontact.

- Probeer in geen geval het apparaat zelf te openen en/of te repareren.
- Neem bij technische problemen contact op met het Service Center.

## 4. Inhoud van de levering



### **GEVAAR!**

#### **Verstikkingsgevaar!**

Er bestaat verstikkingsgevaar door het inademen of inslikken van folie of kleine onderdelen.

- Houd verpakkingen buiten het bereik van kinderen.
  - Laat kinderen niet met het verpakkingsmateriaal spelen.
  - Verpakkingsmateriaal is geen speelgoed!
- ▶ Haal het product uit de verpakking en verwijder al het verpakkingsmateriaal.
  - ▶ Controleer de levering op volledigheid en informeer het Service Center binnen 14 dagen na aankoop wanneer de levering niet compleet is.
  - ▶ Het apparaat moet telkens voor gebruik worden gecontroleerd op beschadigingen.
  - ▶ Neem bij beschadigingen contact op met het Service Center.

Het door u aangeschafte product omvat:

- Soundbar
- Subwoofer
- 2 x netsnoer
- Afstandsbediening incl. 2 x AAA LR03 batterij
- Audiokabel (2 x 3,5mm-jackplug)
- HDMI-kabel
- Wandbevestigingen incl. bevestigingsmateriaal
- Gebruiksaanwijzing en garantiedocumenten

---

## 5. Overzicht van het apparaat

### 5.1. Voorkant

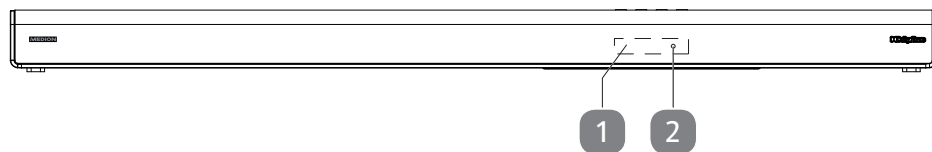

- 1) Display
- 2) **Stand-by**led

### 5.2. Achterkant

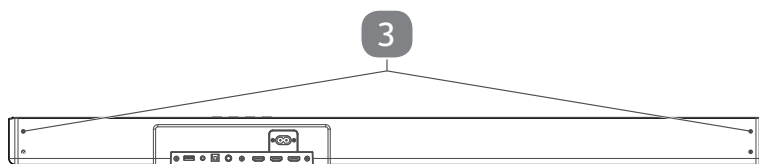

- 3) Bevestigingspunten voor wandbevestigingen

### 5.3. Aansluitingen

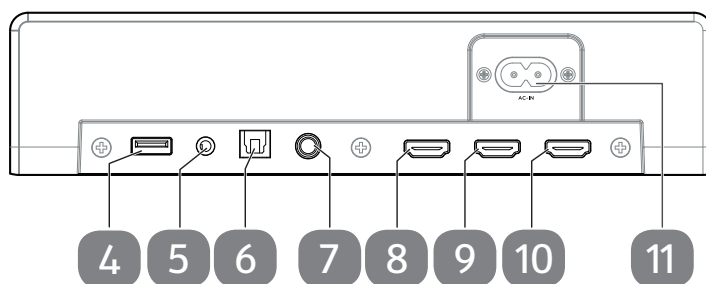



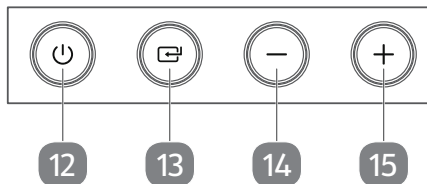

- 4) **USB** USB-aansluiting (5 V  $\overline{\text{---}}$  500 mA) voor het afspelen van mp3-bestanden
- 5) **AUX** Aansluiting voor tv en andere audio-uitvoerapparaten (3,5mm-jackplug)
- 6) **OPTICAL** Optische ingang voor tv en andere audio-uitvoerapparaten
- 7) **COAXIAL** Coax-ingang voor tv en andere audio-uitvoerapparaten

- 8) **HDMI OUT TV eARC/ ARC** Uitgang voor ARC-/eARC-compatibele tv, computer en andere audio-uitvoerapparaten
- 9) **HDMI IN 1** Ingang voor dvd-speler en andere audio-uitvoerapparaten
- 10) **HDMI IN 2** Ingang voor dvd-speler en andere audio-uitvoerapparaten
- 11) **AC~** Aansluiting voor netsnoer (100-240 V ~ 50/60 Hz)

## 5.4. Bedieningstoetsen



- 12)  Soundbar inschakelen / in stand-bymodus zetten
- 13)  Audiobron selecteren
- 14)  Volume verlagen
- 15)  Volume verhogen

## 5.5. Subwoofer (achterkant)

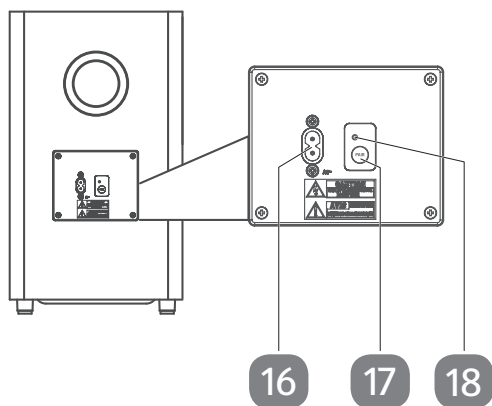

- 16) **AC~** Aansluiting voor netsnoer (100-240 V ~ 50/60 Hz)
- 17) **PAIR** Ingedrukt houden: verbindingsmodus activeren om de subwoofer handmatig met de soundbar te verbinden
- 18) **Pairingled**

## 5.6. Afstandsbediening

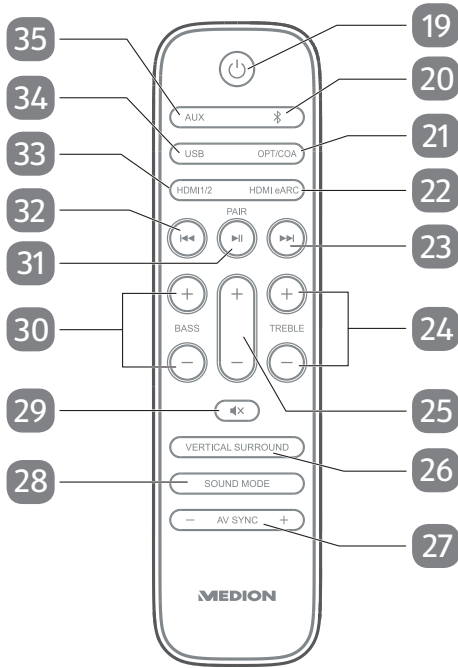

- 19) Soundbar inschakelen / in stand-bymodus zetten
- 20) Bluetooth selecteren als audiobron
- 21) **OPTICAL/ COAXIAL** Optisch/coax selecteren als audiobron
- 22) **HDMI eARC** HDMI eARC selecteren als audiobron
- 23) Volgende titel afspelen, in USB-/Bluetooth®-modus: snel vooruitspoelen binnen een titel
- 24) **TREBLE +/-** Hoge tonen versterken/verminderen
- 25) **+/-** Volume verhogen/verlagen

- 26) **VERTICAL SURROUND** Verticaal surroundgeluidseffect in-/uitschakelen
- 27) **AV SYNC +/-** Audiovertraging (Audio Delay) instellen
- 28) **SOUNDMODE** Equalizer-geluidseffect (**MOVIE/VOICE/SPORT/MUSIC**) instellen
- 29) Soundbar dempen / dempen opheffen
- 30) **BASS +/-** Lage tonen versterken/verminderen
- 31) Afspelen starten/pauzeren  
In de bluetoothmodus ingedrukt houden: huidige bluetoothverbinding verbreken
- 32) Vorige titel afspelen, in USB-/Bluetooth®-modus: snel terugspoelen binnen een titel
- 33) **HDMI 1/2** HDMI 1/HDMI 2 selecteren als audiobron

- 34) **USB** USB selecteren als audiobron  
35) **AUX** AUX selecteren als audiobron

## 6. Voorbereidingen voor ingebruikname

### 6.1. Batterijen in de afstandsbediening plaatsen

Vóór de ingebruikname of als het apparaat niet meer of slecht op de afstandsbediening reageert, moet u de batterijen plaatsen of vervangen. Ga hiervoor als volgt te werk:

- ▶ Druk licht op de sluitclip van het deksel van het batterijvak en schuif dit vervolgens omlaag. Trek het deksel van het batterijvak omhoog om het te verwijderen.
- ▶ Verwijder eventueel de oude batterijen en voer deze af volgens de wettelijke bepalingen.
- ▶ Plaats nu twee nieuwe batterijen van het type AAA LR03. Let bij het plaatsen van de batterij op de polariteit.
- ▶ Plaats het deksel van het batterijvak met de sluitclip naar boven wijzend weer op het batterijvak en schuif het omhoog tot het hoorbaar vastklikt.

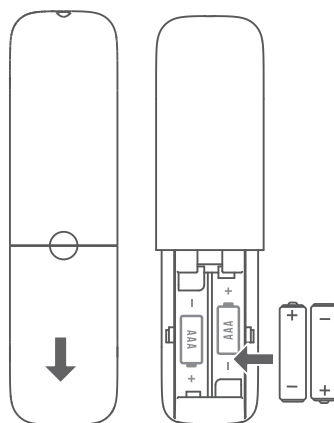

### 6.2. Soundbar plaatsen/monteren

U kunt de soundbar liggend (**variant A**) of met de meegeleverde wandhouder gemonteerd op een kamerwand (**variant B**) gebruiken.





---

### 6.2.1. Variant A: de soundbar liggend gebruiken



#### **LET OP!**

#### **Gevaar voor beschadiging!**

Gevaar voor schade aan het apparaat door een verkeerde opstelling.

- Plaats en gebruik alle onderdelen op een stabiele, vlakke en trillingsvrije ondergrond om te voorkomen dat de apparaten vallen.
  - Sommige agressieve meubellakken kunnen de rubberen voetjes van het apparaat aantasten. Zet het apparaat eventueel op een antislipmat.
- ▶ Positioneer de soundbar en de subwoofer op een stabiel, effen oppervlak in de buurt van goed bereikbare stopcontacten.
  - ▶ Plaats de subwoofer dicht bij de soundbar voor een storingsvrije verbinding van de apparaten.

### 6.2.2. Variant B: de soundbar op een wand bevestigen



#### **WAARSCHUWING!**

#### **Gevaar voor letsel door een elektrische schok!**

Er bestaat gevaar voor een elektrische schok door kabels die onder stroom staan.

- Kies een geschikte plek voor de montage van het apparaat en let op dat u bij het boren geen verborgen elektrische of andere leidingen beschadigt.



#### **LET OP!**

#### **Gevaar voor beschadiging!**

Gevaar voor schade aan het apparaat of materiële schade door onjuiste montage van het apparaat.

- Controleer vóór de wandmontage of de wand voldoende draagvermogen heeft. MEDION AG is niet aansprakelijk voor schade als gevolg van verkeerde of ondeskundige montage.
- Gebruik voor wandmontage alleen de meegeleverde wandbevestigingen.

Ga als volgt te werk om de soundbar op een kamerwand te bevestigen:



De afstand tussen het tv-toestel en de soundbar moet minstens 50 mm zijn.

- ▶ Boor 2 gaten naast elkaar in de wand. Gebruik hiervoor een boor die geschikt is voor de betreffende ondergrond (Ø 3-8 mm, afhankelijk van het soort wand).

De afstand tussen beide gaten bedraagt 962 mm.

- ▶ Plaats een plug in de boorgaten, indien nodig.
- ▶ Schroef beide meegeleverde montageschroeven in de wand. Laat de schroefkoppen ca. 3 mm uitsteken.
- ▶ Haal de schroeven uit de bevestigingspunten voor de wandbevestigingen aan de achterkant van de soundbar.
- ▶ Bevestig beide meegeleverde wandbevestigingen met behulp van de zojuist verwijderde schroeven op de bevestigingspunten voor de wandbevestigingen. Let erop dat de ophangopeningen met het smallere deel naar boven wijzen.
- ▶ Plaats de soundbar met de wandbevestigingen op de uitstekende schroefkoppen.
- ▶ Druk de soundbar licht omlaag, waardoor de schroeven in de ophangopeningen komen te zitten.

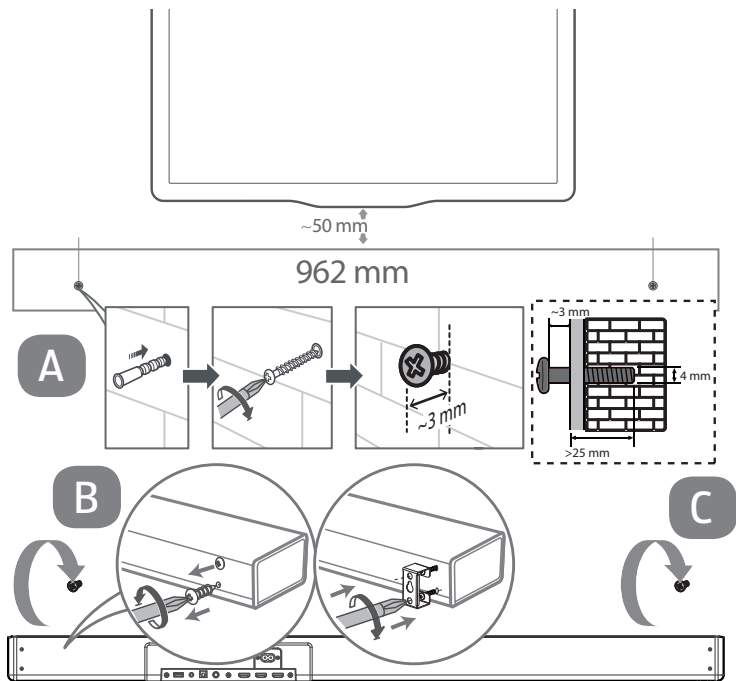

---

## 7. Externe apparaten aansluiten

U kunt verschillende audio-uitvoerapparaten op de soundbar aansluiten, zoals een televisietoestel, mp3- of cd-speler, receiver, computer, USB-stick enzovoort.

- ▶ Schakel alle apparaten uit voordat u deze met elkaar verbindt.



Neem ook de gebruiksaanwijzing in acht van het apparaat dat u op de soundbar wilt aansluiten.

### 7.1. Extern apparaat via AUX aansluiten

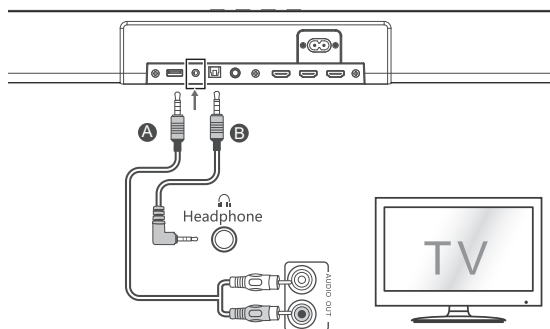

#### 7.1.1. Audiokabel met 2 x 3,5mm-Ø -jackplug

Om een audio-uitvoerapparaat via de hoofdtelefoonuitgang met de soundbar te verbinden, hebt u een audiokabel met 2 x 3,5mm-Ø-jackplug (niet meegeleverd) nodig.

- ▶ Stel op het audio-uitvoerapparaat een gemiddeld volume in en schakel het dan uit.
- ▶ Steek de jackplug in de aansluiting **AUX** van de soundbar.
- ▶ Steek de andere jackplug in de hoofdtelefoonuitgang van het audio-uitvoerapparaat.

#### 7.1.2. Audiokabel met tulpstekkers

Om een audio-uitvoerapparaat via de tulpuitgangen met de soundbar te verbinden, hebt u een audiokabel nodig met 1 x 3,5mm-jackplug -> 2 x tulpstekker (niet meegeleverd).

- ▶ Stel op het audio-uitvoerapparaat een gemiddeld volume in en schakel het dan uit.
- ▶ Steek de jackplug in de aansluiting **AUX** van de soundbar.
- ▶ Steek de rode en de witte tulpstekker aan het andere uiteinde van de kabel in de overeenkomstig gekleurde audio-uitgangen van het audio-uitvoerapparaat.



Apparaten zoals stereo-ontvangers en televisietoestellen beschikken meestal over een rode en een witte audio-uitgang. Deze worden gewoonlijk aangeduid met OUT, AUDIO OUT, LINE OUT of iets dergelijks. Lees hiervoor ook de gebruiksaanwijzing van uw audio-uitvoerapparaat.

## 7.2. Extern apparaat via optische aansluiting / coxaansluiting aansluiten

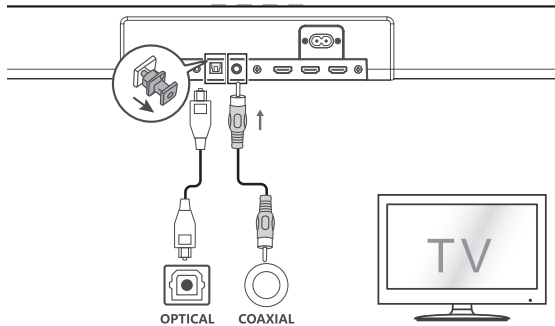

### 7.2.1. Optische aansluiting

Digitale versterkers of televisietoestellen met optische digitale uitgang kunt u via de optische aansluiting **OPTICAL** met de soundbar verbinden. U hebt hiervoor een optische digitale kabel nodig (optische kabel, niet inbegrepen, verkrijgbaar in de vakhandel).

- ▶ Stel op het audio-uitvoerapparaat een gemiddeld volume in en schakel het dan uit.
- ▶ Verwijder de beschermkap van de aansluiting **OPTICAL** op de soundbar.
- ▶ Steek de stekker van de optische digitale kabel in de aansluiting **OPTICAL** van de soundbar.
- ▶ Steek de andere stekker van de optische digitale kabel in de desbetreffende digitale uitgang van uw audio-uitvoerapparaat.



Wanneer er geen geluid hoorbaar is, moet u op uw audio-uitvoerapparaat het audio-uitvoerformaat instellen op PCM-modus (Pulse Code Modulation).

---

## 7.2.2. Coxaansluiting

Digitale versterkers of televisietoestellen met een digitale coaxuitgang kunt u via de coxaansluiting **COAXIAL** met de soundbar verbinden. U heeft hiervoor een coaxkabel nodig (niet inbegrepen, verkrijgbaar in de vakhandel).

- ▶ Stel op het audio-uitvoerapparaat een gemiddeld volume in en schakel het dan uit.
- ▶ Steek de stekker van de coaxkabel in de aansluiting **COAXIAL** van de soundbar.
- ▶ Steek de andere stekker van de coaxkabel in de desbetreffende digitale uitgang van uw audio-uitvoerapparaat.



Wanneer er geen geluid hoorbaar is, moet u op uw audio-uitvoerapparaat het audio-uitvoerformaat instellen op PCM-modus (Pulse Code Modulation).

## 7.3. Belangrijke aanwijzingen over HDMI CEC/HDMI ARC/HDMI eARC

### 7.3.1. HDMI CEC (Consumer Electronics Control)

CEC maakt de communicatie tussen alle via HDMI aangesloten apparaten mogelijk. Zo kunt u via deze verbinding bijvoorbeeld met de afstandsbediening van uw televisie het volume van de apparaten regelen of het geluid uitschakelen.

Om de functies van HDMI CEC te kunnen gebruiken, moeten alle aangesloten componenten HDMI CEC ondersteunen. Afhankelijk van de fabrikant kunnen de benaming en de omvang van de functies afwijken. Lees hiervoor de gebruiksaanwijzing van het betreffende apparaat.

Alle HDMI-kabels die minstens de HDMI 1.3 standaard ondersteunen, ondersteunen ook HDMI CEC.

### 7.3.2. HDMI ARC (Audio Return Channel)

ARC zorgt ervoor dat audiosignalen niet alleen via HDMI kunnen worden ontvangen, maar dat deze via dezelfde kabel ook weer worden teruggezonden.

Om de functies van HDMI ARC te kunnen gebruiken, moeten alle aangesloten componenten HDMI ARC ondersteunen. U hebt bovendien minstens een HDMI-kabel met de specificatie "High Speed" nodig (versie 1.4 of hoger).

### 7.3.3. HDMI eARC (Enhanced Audio Return Channel)

Sinds de HDMI 2.1-standaard zijn er met eARC aanzienlijk hogere bandbreedten en snelheden mogelijk bij audio- en video-overdracht.

Om de functies van HDMI eARC te kunnen gebruiken, moeten alle aangesloten componenten HDMI eARC ondersteunen. U hebt verder een HDMI-kabel nodig die ondersteuning biedt voor eARC of HDMI 2.1. Deze kabels zijn meestal aangeduid met de vermelding 'Ultra High Speed'.

Een Ultra High Speed HDMI-kabel wordt meegeleverd met uw soundbar.

## 7.4. Televisietoestel via HDMI ARC/HDMI eARC aansluiten

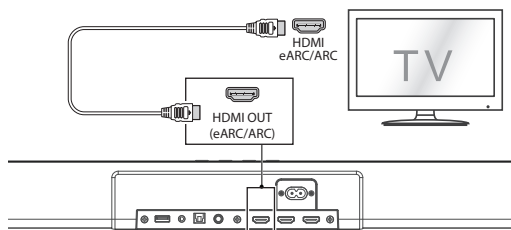

Ga als volgt te werk om uw televisietoestel via HDMI ARC/HDMI eARC met de soundbar te verbinden:

- ▶ Stel op uw televisietoestel een gemiddeld volume in.
- ▶ Schakel het televisietoestel en de soundbar uit.
- ▶ Sluit de HDMI-kabel aan op de aansluiting **HDMI OUT TV eARC/ARC** van de soundbar.
- ▶ Sluit het andere einde van de HDMI-kabel aan op de aansluiting **HDMI IN (ARC)** van het televisietoestel.
- ▶ Activeer op uw televisietoestel de functies ARC en CEC en stel het audio-uitvoerformaat in op PCM (Pulse Code Modulation).



Houd er rekening mee dat de benamingen van de aansluiting **HDMI IN ARC/eARC** en de **CEC-functie** kunnen afwijken, afhankelijk van de fabrikant van uw televisietoestel. Meer informatie vindt u in de bijbehorende gebruiksaanwijzing.

## 7.5. Andere externe apparaten via HDMI IN 1 / HDMI IN 2 aansluiten

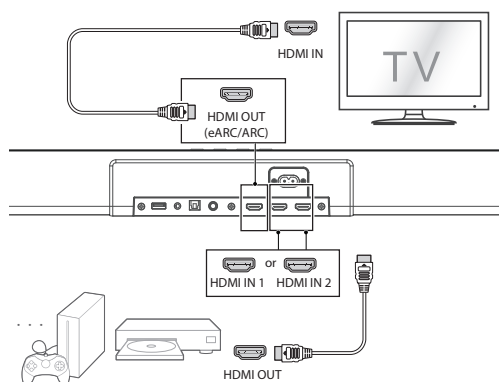

U kunt andere audio-uitvoerapparaten met HDMI-uitgang (bijvoorbeeld spelconsoles, receiver enzovoort) via de aansluitingen **HDMI IN 1** of **HDMI IN 2** met de soundbar verbinden.

---

Ga hiervoor als volgt te werk:

- ▶ Stel op uw audio-uitvoerapparaat een gemiddeld volume in.
- ▶ Schakel het audio-uitvoerapparaat en de soundbar uit.
- ▶ Sluit een geschikte HDMI-kabel (niet meegeleverd) op de aansluiting HDMI OUT van uw audio-uitvoerapparaat aan.
- ▶ Sluit het andere einde van de HDMI-kabel op de aansluiting **HDMI IN 1** of **HDMI IN 2** van de soundbar aan.



Neem ook de gebruiksaanwijzingen van uw externe apparaten in acht.

## 7.6. USB-stick aansluiten

Via de USB-aansluiting kunt u mp3-bestanden vanaf een extern USB-flash-station afspelen.

Ga als volgt te werk om een USB-stick aan te sluiten:

- ▶ Verwijder eventueel de beschermkap en steek de USB-stick in de aansluiting **USB** van de soundbar.

Neem de volgende aanwijzingen met betrekking tot bruikbare USB-sticks in acht:

- Vanwege het grote aantal verschillende bestandssystemen en bestandsindelingen kan de werking van de aangesloten opslagmedia niet worden gegarandeerd.
- Afhankelijk van de grootte van de gegevensdrager kan het even duren voordat het systeem wordt herkend.
- USB-sticks met een geheugencapaciteit van maximaal 32 GB worden ondersteund.
- Het ondersteunde bestandssysteem is FAT32 en de ondersteunde bestandsindeling is mp3.
- Externe harde schijven worden niet ondersteund.
- USB-verlengkabels worden niet ondersteund.

## 8. Soundbar in gebruik nemen

### 8.1. Soundbar en subwoofer op het elektriciteitsnet aansluiten

- ▶ Controleer of alle gewenste apparaten op de soundbar zijn aangesloten.
- ▶ Sluit het meegeleverde netsnoer aan op de aansluiting **AC~** van de soundbar en verbind het andere uiteinde met een goed bereikbaar stopcontact.

De **stand-by**led brandt.

- ▶ Sluit het tweede meegeleverde netsnoer aan op de aansluiting **AC~** van de subwoofer en verbind het andere uiteinde met een goed bereikbaar stopcontact.

De **pairingled** op de achterkant van de subwoofer gaat branden.

## 8.2. Soundbar inschakelen / in stand-bymodus zetten

- ▶ Druk op de toets  op de afstandsbediening of op de soundbar om de soundbar in te schakelen.



De soundbar schakelt in en start. Dit duurt enkele seconden en ondertussen knippert op het display de weergave **ON**. Zodra de soundbar volledig is gestart, wordt op het display de laatst gekozen audiobron weergegeven.

- ▶ Als het apparaat is ingeschakeld, drukt u op de toets  op de soundbar of op de afstandsbediening om de soundbar in de stand-bymodus te zetten.

Op het display wordt **STANDBY** weergegeven en daarna gaat de **stand-byled** branden.

## 8.3. Soundbar en subwoofer verbinden

De soundbar en de subwoofer verbinden zich bij de eerste ingebruikname automatisch met elkaar. Na een succesvolle verbinding brandt de **pairingled** aan de achterkant van de subwoofer continu.

Als de **pairingled** knippert, is de automatische verbinding mislukt. Ga als volgt te werk om de apparaten handmatig met elkaar te verbinden:

- ▶ Controleer of alle gewenste apparaten op de soundbar zijn aangesloten.
- ▶ Schakel de soundbar uit.
- ▶ Houd de toets **PAIR** op de achterkant van de subwoofer ingedrukt tot de **pairingled** snel knippert.
- ▶ Schakel de soundbar in.

Het verbindingsproces start automatisch. De **pairingled** brandt continu zodra de verbinding tussen de soundbar en subwoofer tot stand is gebracht.



Wanneer er een televisie of een ander audio-uitvoerapparaat is aangesloten op de AUX- of HDMI-aansluiting, wordt de soundbar na korte tijd automatisch ingeschakeld wanneer het televisietoestel of het audio-uitvoerapparaat wordt ingeschakeld.

Wanneer de verbinding met het televisietoestel of een audio-uitvoerapparaat wordt verbroken, wordt de soundbar na 15 minuten automatisch uitgeschakeld.

Als het volume op het televisietoestel of audio-uitvoerapparaat te zacht staat, schakelt de soundbar na ca. 15 minuten automatisch uit (alleen bij een verbinding via AUX).



---

## 9. Extern apparaat via Bluetooth® verbinden

Met bluetooth is de draadloze ontvangst van audiosignalen van een extern, bluetoothcompatibel audio-uitvoerapparaat mogelijk. Houd er rekening mee dat de afstand tussen beide apparaten niet meer dan 8 meter mag bedragen.



Er kan altijd maar één bluetoothapparaat tegelijk met de soundbar verbonden zijn.

Ga als volgt te werk om een bluetoothcompatibel audio-uitvoerapparaat voor de eerste keer met de soundbar te verbinden:

- ▶ Schakel de soundbar in.
- ▶ Druk meerdere keren op de toets  op de soundbar of druk eenmaal op de toets  op de afstandsbediening om bluetooth te selecteren als audiobron.

Op het display wordt **BT** weergegeven en de soundbar wordt automatisch in de bluetoothverbindingsmodus gezet.

- ▶ Schakel de bluetoothfunctie op uw audio-uitvoerapparaat in en activeer daar de zoekmodus om beide apparaten met elkaar te koppelen.



Meer informatie over de bluetoothfunctie van uw audio-uitvoerapparaat kunt u vinden in de gebruiksaanwijzing van het betreffende apparaat.

Zodra het signaal is gevonden, wordt de apparaatnaam van de soundbar "**MD 45377**" in de apparatenlijst op uw audio-afspeelapparaat getoond.

- ▶ Selecteer de soundbar en koppel beide apparaten met elkaar. Als het nodig is om een wachtwoord in te voeren, voer dan "**0000**" in.

Het verbinden van het apparaat is voltooid wanneer op de soundbar de geluidsmelding "**PAIRED**" klinkt.

In de bluetoothmodus probeert de soundbar automatisch verbinding te maken met het audio-uitvoerapparaat dat het laatst verbonden was via bluetooth.

Wanneer het verbinden is voltooid, klinkt op de soundbar de geluidsmelding "**PAIRED**" en wordt op het display **BT** weergegeven. Als verbinding maken met een eerder gekoppeld bluetoothapparaat niet mogelijk is, wordt op het display **NO BT** weergegeven.

- ▶ Als u een ander/nieuw bluetoothapparaat wilt verbinden met de soundbar en een eventuele actieve bluetoothverbinding wilt verbreken, houdt u de toets  **PAIR** op de afstandsbediening ca. 3 seconden ingedrukt.

Op het display wordt **PAIR** weergegeven. De soundbar staat nu weer in de bluetoothverbindingsmodus.



Wanneer de soundbar is verbonden met een bluetoothapparaat dat het A2DP-profiel en het AVRCP-profiel (Audio Video Remote Control) ondersteunt, wordt de soundbar gebruikt als uitvoerapparaat en worden de audiosignalen uitsluitend via de soundbar afgespeeld. Bij een inkomende oproep wordt het afspelen van de muziek onderbroken en pas na beëindiging van het gesprek voortgezet.

## 10. Bediening

### 10.1. Audiobron selecteren

- ▶ Druk een of meerdere keren op de toets  op de soundbar of op de betreffende toets op de afstandsbediening (⌘, **OPT/COA, HDMI eARC, HDMI1/2, USB, AUX**) om de gewenste modus te selecteren.

De momenteel geselecteerde modus wordt op het display weergegeven:

Displayaanduiding	Gebruiksmodus
<b>STANDBY</b>	Stand-bymodus
<b>AUX</b>	AUX
<b>BT</b>	Bluetooth
<b>HDMI1 / HDMI2</b>	HDMI 1 of HDMI 2
<b>ARC</b>	HDMI ARC of HDMI eARC
<b>OPT</b>	OPTICAL
<b>COA</b>	COAXIAL
<b>USB</b>	USB

### 10.2. Volume instellen

- ▶ Druk op de toets **+** op de soundbar of op de afstandsbediening om het afspeelvolumen te verhogen.
- ▶ Druk op de toets **—** op de soundbar of op de afstandsbediening om het afspeelvolumen te verlagen.

De huidige volume-instelling wordt kort op het display weergegeven.

### 10.3. Soundbar dempen

- ▶ Druk op de toets **⏏** op de afstandsbediening om de audio-uitvoer van de soundbar te dempen.

Terwijl het dempen actief is, knippert **MUTE** op het display.

- ▶ Druk opnieuw op de toets **⏏** op de afstandsbediening om het dempen op te heffen.

---

## 10.4. Equalizerinstelling selecteren

- ▶ Druk op de afstandsbediening op de toets **SOUND MODE** om een vooraf ingestelde equalizerinstelling (**SPORT/MUSIC/MOVIE/VOICE**) te selecteren. De huidige equalizerinstelling wordt kort op het display weergegeven.

## 10.5. Hoge en lage tonen instellen

- ▶ Stel met de toets **Treble +/-** op de afstandsbediening de gewenste intensiteit in voor het afspelen van hoge tonen.
- ▶ Stel met de toets **Bass +/-** op de afstandsbediening de gewenste intensiteit in voor het afspelen van lage tonen.
  - + : intensiteit van hoge/lage tonen versterken
  - - : intensiteit van hoge/lage tonen verzwakken

De huidige instelling van Bass/Treble wordt korte tijd weergegeven op het display.

## 10.6. Verticaal surroundgeluidseffect instellen

Activeer de functie Vertical Surround om het geluid niet alleen horizontaal maar ook verticaal af te spelen op de soundbar. Met deze functie hebt u ruimtevullend geluid zonder dat u in de ruimte extra luidsprekers nodig hebt.

- ▶ Druk op de toets **VERTICAL SURROUND** op de afstandsbediening om het geluidseffect in te schakelen.

Op het display wordt **SUR. ON** weergegeven.

- ▶ Druk opnieuw op de toets **VERTICAL SURROUND** om het geluidseffect uit te schakelen.

Op het display wordt **SUR. OFF** weergegeven.

## 10.7. Afspelenbediening in de modus USB-/Bluetooth®

Wanneer de soundbar is verbonden met een apparaat dat het A2DP-profiel en het AVRCP-profiel (Audio Video Remote Control) ondersteunt, wordt de soundbar gebruikt als uitvoerapparaat en worden alle audiosignalen uitsluitend via de soundbar afgespeeld.



Als u de soundbar hebt verbonden met uw bluetoothcompatibele mobiele telefoon, wordt het afspelen van muziek bij een inkomende oproep onderbroken en pas na beëindiging van het gesprek voortgezet.

- ▶ Druk op de toets **▶||** op de afstandsbediening om het afspelen van titels te starten.
- ▶ Druk opnieuw op de toets **▶||** om het afspelen te onderbreken. Als u nog een keer op de toets drukt, wordt het afspelen hervat.

- ▶ Gebruik de toetsen ◀◀/▶▶ op de afstandsbediening om te wisselen tussen titels:

◀◀ Kort indrukken: vorige titel afspelen

▶▶ Kort indrukken: volgende titel afspelen

## 10.8. Map selectie voor MP3 bestanden

MP3-bestanden op een USB-geheugenapparaat kunnen in verschillende mappen zijn opgeslagen.

Ga als volgt te werk om tussen mappen op een MP3-datadrager te schakelen:

- ▶ Druk op de toets ▶|| op de afstandsbediening om de audioweergave te pauzeren.
- ▶ Houd een van de toetsen ◀◀/▶▶ op de afstandsbediening ingedrukt om naar de vorige/volgende map te springen.

De weergave van de geselecteerde map start automatisch.

## 11. Audiooverdraging instellen

De verwerking van videosignalen kan soms langer duren dan de verwerking van audiosignalen. Dit kan ertoe leiden dat het beeld en geluid niet meer synchroon worden afgespeeld. De functie audiooverdraging heeft als doel de synchroniciteit tussen het beeld en geluid te herstellen.

Ga als volgt te werk om audiooverdraging in te stellen:

- ▶ Selecteer eerst de modus waarvoor u audiooverdraging wilt instellen.

De instelling geldt altijd alleen voor de momenteel geselecteerde modus.

- ▶ Stel met de toetsen **AV SYNC +** of **AV SYNC -** op de afstandsbediening een gewenste audiooverdraging in tussen 0 en 200 milliseconden.

De geselecteerde audiooverdragingstijd wordt kort op het display weergegeven.

De audiooverdraging is standaard ingesteld op 0 milliseconden.



De audiooverdraging werkt alleen in de modi HDMI IN 1, HDMI IN 2, HDMI eARC, OPTICAL en COAX. In de modi AUX, Bluetooth en USB heeft het instellen van de audiooverdraging geen effect.

---

## 12. Onderhoud



### **Gevaar voor letsel door een elektrische schok!**

- Probeer in geen geval de apparaten zelf te openen of te repareren. Er bestaat gevaar voor een elektrische schok!

Neem contact op met ons Service Center als u technische problemen hebt met uw toestel. Reparaties mogen uitsluitend worden uitgevoerd door onze erkende servicepartners.

Neem contact op met ons Service Center als ...

- het apparaat niet goed functioneert;
- er vloeistof in het apparaat is gekomen;
- het apparaat is gevallen of de behuizing is beschadigd.

## 13. Reiniging

**LET OP!**

### **Gevaar voor beschadiging!**

Het apparaat kan door onjuist gebruik beschadigd raken.

- Voordat u de apparaten gaat reinigen, moet u altijd eerst de stekkers uit het stopcontact trekken.
- Zorg ervoor dat er geen vloeistof in het apparaat terechtkomt.
- Gebruik voor het reinigen alleen een droge, zachte doek. Gebruik geen chemische oplos- en reinigingsmiddelen, omdat deze het oppervlak en/of de opschriften van het apparaat kunnen beschadigen.

Meubels zijn vaak gecoat met verschillende lakken en kunststoffen en worden behandeld met de meest uiteenlopende onderhoudsmiddelen. Veel van deze middelen bevatten bestanddelen die het materiaal van de pootjes van het apparaat kunnen aantasten, waardoor deze zacht worden.

- Leg hier eventueel een antisliponderlegger onder.

## 14. Opslag bij niet-gebruik

- ▶ Als u de apparaten een langere periode niet gebruikt, trekt u de stekker uit het stopcontact en bewaart u de apparaten op een koele, droge plaats.
- ▶ Bescherm de apparaten tegen stof, vuil, vocht en extreme temperatuurschommelingen.

## 15. Bij storingen

- ▶ Ga bij een storing van het apparaat eerst na of u het probleem aan de hand van het onderstaande overzicht zelf kunt oplossen.
- ▶ Probeer in geen geval de apparaten zelf te repareren. Neem als een reparatie nodig is contact op met ons Service Center of een ander professioneel reparatiebedrijf.

Storing	Probleemoplossing
<b>Audio-uitvoerapparaat wordt niet herkend / geen of foute werking</b>	<ul style="list-style-type: none"> <li>▶ Controleer of de bekabeling of Bluetooth®-verbinding correct is. Voer de koppeling van de apparaten eventueel opnieuw uit.</li> <li>▶ Controleer alle kabelverbindingen op beschadigingen.</li> <li>▶ Controleer of alle apparaten correct van stroom worden voorzien.</li> <li>▶ Controleer of de gebruikte (HDMI)-kabel de gewenste functies/formaten ondersteunt. Gebruik eventueel een andere kabel.</li> </ul>
<b>Geen geluid hoorbaar</b>	<ul style="list-style-type: none"> <li>▶ Controleer de volume-instelling op het audio-uitvoerapparaat. Verhoog het volume zo nodig.</li> </ul>
<b>Vervormd geluid</b>	<ul style="list-style-type: none"> <li>▶ Verander de positie van de soundbar om storende invloeden van buitenaf te vermijden.</li> <li>▶ Verwijder storende objecten (zoals mobiele telefoons) uit de omgeving van het apparaat.</li> </ul>
<b>Geen lage tonen van de subwoofer</b>	<ul style="list-style-type: none"> <li>▶ Controleer of de subwoofer met de soundbar is verbonden en voer zo nodig een handmatige verbinding van de apparaten uit.</li> </ul>

---

## 16. EU-conformiteitsinformatie

 Hierbij verklaart MEDION AG dat dit apparaat in overeenstemming is met de fundamentele eisen en de overige toepasselijke voorschriften:

- RE-richtlijn 2014/53/EU
- Ecodesignrichtlijn 2009/125/EG
- RoHS-richtlijn 2011/65/EU.

De volledige EU-verklaring van overeenstemming kan worden gedownload op [www.medion.com/conformity](http://www.medion.com/conformity).

### 16.1. Informatie over handelsmerken

Het HDMI-logo en High-Definition Multimedia Interface zijn gedeponeerde handelsmerken van HDMI Licensing LLC.

Het Bluetooth®-woordmerk en de logo's zijn gedeponeerde merken van Bluetooth SIG, Inc. en worden door de fabrikant onder licentie gebruikt.

Het USB™-woordmerk en de logo's zijn gedeponeerde merken van USB Implementers Forum, Inc. en worden door de fabrikant onder licentie gebruikt.

Dolby, Dolby Audio, Dolby Atmos en het dubbele D-symbool zijn gedeponeerde merken van Dolby Laboratories en worden door de fabrikant onder licentie gebruikt.

Andere handelsmerken zijn eigendom van de betreffende eigenaren.

## 17. Afvalverwerking



### VERPAKKING

Het apparaat zit ter bescherming tegen transportschade in een verpakking. Verpakkingen zijn gemaakt van materialen die milieuvriendelijk kunnen worden afgevoerd en vakkundig kunnen worden gerecycled.



### APPARAAT

Gebruikte apparaten die zijn gemarkeerd met het hiernaast afgebeelde symbool, mogen niet bij het gewone huishoudelijk afval worden gedeponeerd.

 Volgens richtlijn 2012/19/EU moet het apparaat aan het einde van de levensduur volgens de voorschriften worden afgevoerd.

Hierbij worden voor hergebruik geschikte stoffen in het apparaat gerecycled, zodat belasting van het milieu wordt voorkomen.

Lever het apparaat in bij een inzamelpunt voor elektronisch afval of bij een afvalsorteercentrum. Haal van tevoren de batterijen uit de afstandsbediening en lever deze apart in bij een inzamelpunt voor lege batterijen.

Neem voor meer informatie contact op met uw plaatselijke afvalverwerkingsbedrijf of uw gemeente.



## BATTERIJEN

Lege batterijen mogen niet met het gewone huishuul worden meegegeven. Batterijen moeten volgens de voorschriften worden afgevoerd. Hiervoor zijn er bij winkels die batterijen verkopen en bij lokale inzamelpunten bakken aanwezig waarin batterijen kunnen worden gedeponereerd. Neem voor meer informatie contact op met het lokale afvalverwerkingsbedrijf of uw gemeente.

Bij de verkoop van batterijen of bij de levering van apparaten die batterijen bevatten, zijn wij verplicht om u te wijzen op het volgende: Als consument bent u wettelijk verplicht om gebruikte batterijen/accu's in te leveren.

Met het symbool met de doorgekruiste afvalbak wordt aangegeven dat de batterij niet bij het huishoudelijke afval mag worden gedeponereerd.

## 18. Technische gegevens

### Algemene gegevens

Netaansluiting:	100–240 V ~ 50/60 Hz
Aansluitingen:	1 × 3,5mm-audio-ingang (jackplug) 1 × digitale audio-ingang (optisch) 1 × digitale audio-ingang (coax) 1 × HDMI (eARC/ARC) met CEC 2 × HDMI 1 × USB* (5 V === 500 mA) 1 × netsnoeraansluiting
Ondersteunde Dolby-formaten:	Dolby Digital, Dolby Digital Plus, Dolby TrueHD, Dolby Atmos, Dolby Dual Mono-Format en Downmix op een 3.1.2-kanaals luidsprekeruitgang
Omgevingsvoorwaarden (gebruik):	0 °C tot +40 °C bij een relatieve luchtvochtigheid van max. 60 % (niet condenserend)
Omgevingsvoorwaarden (opslag):	0 °C tot +40 °C bij een relatieve luchtvochtigheid van max. 80 % (niet condenserend)
Beschermingsklasse:	Veiligheidsklasse II 
Afstandsbediening:	2 × 1,5 V === batterijen, type LR03 (meegeleverd) Bereik: ca. 6 m



---

## Subwoofer

Opgenomen vermogen:	30 W
Uitgangsvermogen:	120 W RMS
Frequentie:	2400 MHz ~ 2483 MHz
Afmetingen (b x h x d):	240 x 415 x 242 mm
Gewicht:	5,6 kg
Specificatie:	V5.1, Class II
Profielen:	A2DP, AVRCP
Max. zendvermogen:	- 7,6 dBm
Frequentie:	2400 MHz ~ 2482 MHz
Bereik:	max. 8 meter (afhankelijk van de omgevingscondities)

## Soundbar

Opgenomen vermogen:	30 W
Uitgangsvermogen:	4 x 30 + 60 W RMS
Frequentie:	2400 MHz ~ 2483 MHz
Max. zendvermogen:	-7,6 dBm
Afmetingen (b x h x d):	1000 x 67 x 103 mm
Gewicht:	3,6 kg
Specificatie:	V5.1, Class II
Profielen:	A2DP, AVRCP
Max. zendvermogen:	5,0 dBm
Frequentie:	2402 MHz ~ 2480 MHz
Bereik:	max. 8 meter (afhankelijk van de omgevingscondities)

\* USB-verlengkabels worden niet ondersteund. Compatibiliteit met alle op de markt verkrijgbare mp3-spelers en USB-sticks kan niet worden gegarandeerd.

## 19. Service-informatie

Wanneer uw apparaat niet zoals gewenst of verwacht functioneert, neem dan contact op met onze klantenservice. U heeft verschillende mogelijkheden, om met ons contact op te nemen:

- In onze Service-Community vindt u andere gebruikers en onze medewerkers en daar kunt u uw ervaringen uitwisselen en uw kennis delen.  
U vindt onze Service-Community onder [community.medion.com](http://community.medion.com).
- U kunt natuurlijk ook ons contactformulier gebruiken onder [www.medion.com/contact](http://www.medion.com/contact).

- En bovendien staat ons serviceteam ook via de klantenservice of per post ter beschikking.

Openingstijden klantenservice	Klantenservice
Ma - vr: 09:00 - 19:00	① 02 - 200 61 98
Serviceadres	
<b>MEDION B.V.</b> <b>John F.Kennedylaan 16a</b> <b>5981 XC Panningen</b> <b>Nederland</b>	



Deze en vele andere gebruiksaanwijzingen staan ter beschikking om te downloaden via het serviceportaal [www.medionservice.com](http://www.medionservice.com).

Daar vindt u ook drivers en andere software voor verschillende apparaten.

Ook kunt u de QR-code hiernaast scannen en de gebruiksaanwijzing via het serviceportaal downloaden op uw mobiele eindapparaat.

## 20. Privacy statement

Beste klant!

Wij delen u mee dat wij, MEDION AG, Am Zehnthof 77, D-45307 Essen, als verwerkingsverantwoordelijke uw persoonsgegevens verwerken.

In aangelegenheden die te maken hebben met het recht op gegevensbescherming, worden wij bijgestaan door de functionaris voor gegevensbescherming van onze onderneming, die bereikbaar is onder MEDION AG, Datenschutz, Am Zehnthof 77, D-D-45307 Essen; [datenschutz@medion.com](mailto:datenschutz@medion.com). Wij verwerken uw gegevens ten behoeve van de garantieafwikkeling en daarmee samenhangende processen (bijv. reparaties) en baseren ons bij de verwerking van uw gegevens op de met ons gesloten koopovereenkomst.

Wij zullen uw gegevens voor de garantieafwikkeling en daarmee samenhangende processen (bijv. reparaties) doorgeven aan de dienstverleners die de reparaties in opdracht van ons uitvoeren. Wij slaan uw persoonsgegevens gewoonlijk op voor de duur van drie jaar om ervoor te zorgen dat uw wettelijke garantieaanspraken kunnen worden vervuld.

U hebt tegenover ons het recht op informatie over de betreffende persoonsgegevens en op rectificatie, wissing, beperking van de verwerking, bezwaar tegen de verwerking en op gegevensoverdraagbaarheid.

Ten aanzien van het recht op informatie en wissing gelden evenwel beperkingen volgens § 34 en § 35 van de Duitse wet bescherming persoonsgegevens (BDSG)

---

(art. 23 AVG). Bovendien hebt u het recht om een klacht in te dienen bij een toezichthoudende autoriteit (art. 77 AVG juncto § 19 BDSG). Voor MEDION AG is dat de functionaris voor gegevensbescherming en informatievrijheid van de deelstaat Noordrijn-Westfalen (Landesbeauftragte für Datenschutz und Informationsfreiheit Nordrhein Westfalen), Postbus 200444, 40212 Düsseldorf. [www.lidi.nrw.de](http://www.lidi.nrw.de). De verwerking van uw gegevens is noodzakelijk voor de garantieafwikkeling; zonder dat de vereiste gegevens beschikbaar worden gesteld, is het niet mogelijk om de garantie af te wikkelen.

## 21. Colofon

Copyright © 2021

Stand: 31.08.2021

Alle rechten voorbehouden.

Deze gebruiksaanwijzing is auteursrechtelijk beschermd.

Verveelvoudiging in mechanische, elektronische of welke andere vorm dan ook zonder schriftelijke toestemming van de fabrikant is verboden.

Het copyright berust bij de distributeur:

**MEDION AG**  
**Am Zehnthof 77**  
**45307 Essen**  
**Duitsland**

Houd er rekening mee dat het bovenstaande adres geen retouradres is. Neem eerst contact op met onze klantenservice.

# Sommaire

<b>1.</b>	<b>Informations concernant la présente notice d'utilisation.....</b>	<b>39</b>
1.1.	Explication des symboles.....	39
<b>2.</b>	<b>Utilisation conforme.....</b>	<b>41</b>
<b>3.</b>	<b>Consignes de sécurité.....</b>	<b>42</b>
3.1.	Montage de l'appareil en toute sécurité.....	42
3.2.	Alimentation électrique.....	44
3.3.	Manipulation des piles.....	44
3.4.	Température ambiante.....	46
3.5.	En cas de défauts.....	46
<b>4.</b>	<b>Contenu de la livraison.....</b>	<b>47</b>
<b>5.</b>	<b>Vue d'ensemble de l'appareil.....</b>	<b>48</b>
5.1.	Face avant.....	48
5.2.	Face arrière.....	48
5.3.	Ports.....	48
5.4.	Touches de commande.....	49
5.5.	Caisson de basses (face arrière).....	49
5.6.	Télécommande.....	50
<b>6.</b>	<b>Préparations pour la mise en service.....</b>	<b>51</b>
6.1.	Insérer des piles dans la télécommande.....	51
6.2.	Installer/monter la barre de son.....	51
<b>7.</b>	<b>Connecter des périphériques externes.....</b>	<b>54</b>
7.1.	Raccordement de périphériques externes via l'entrée AUX.....	54
7.2.	Raccordement d'un périphérique externe via une connexion optique/coaxiale.....	55
7.3.	Remarques importantes concernant HDMI CEC/HDMI ARC/HDMI eARC.....	56
7.4.	Connexion du téléviseur via HDMI ARC/HDMI eARC.....	57
7.5.	Raccorder d'autres périphériques externes via HDMI IN 1 / HDMI IN 2.....	57
7.6.	Connexion d'une clé USB.....	58
<b>8.</b>	<b>Utilisation de la barre de son.....</b>	<b>58</b>
8.1.	Raccordement de la barre de son et du caisson de basses au secteur.....	58
8.2.	Mise en marche/en mode veille de la barre de son.....	59
8.3.	Connexion de la barre de son et du caisson de basses.....	59
<b>9.</b>	<b>Connexion d'un périphérique externe via Bluetooth®.....</b>	<b>60</b>
<b>10.</b>	<b>Utilisation.....</b>	<b>61</b>
10.1.	Sélection de la source audio.....	61
10.2.	Réglage du volume.....	61
10.3.	Mise en sourdine de la barre de son.....	61

---

10.4.	Sélectionner le réglage de l'égaliseur.....	62
10.5.	Réglage des graves et des aigus .....	62
10.6.	Réglage de l'effet sonore Vertical Surround.....	62
10.7.	Commande de lecture en mode USB/Bluetooth®.....	62
10.8.	Sélection de dossiers pour les fichiers MP3.....	63
<b>11.</b>	<b>Régler le retard audio.....</b>	<b>63</b>
<b>12.</b>	<b>Maintenance .....</b>	<b>64</b>
<b>13.</b>	<b>Nettoyage.....</b>	<b>64</b>
<b>14.</b>	<b>Stockage en cas de non-utilisation .....</b>	<b>65</b>
<b>15.</b>	<b>En cas de défauts .....</b>	<b>65</b>
<b>16.</b>	<b>Information relative à la conformité UE .....</b>	<b>66</b>
16.1.	Informations sur les marques .....	66
<b>17.</b>	<b>Recyclage .....</b>	<b>66</b>
<b>18.</b>	<b>Caractéristiques techniques .....</b>	<b>67</b>
<b>19.</b>	<b>Informations relatives au service après-vente .....</b>	<b>68</b>
<b>20.</b>	<b>Déclaration de confidentialité.....</b>	<b>69</b>
<b>21.</b>	<b>Mentions légales.....</b>	<b>70</b>

# 1. Informations concernant la présente notice d'utilisation



Merci d'avoir choisi notre produit. Nous vous souhaitons une bonne utilisation.

Veuillez lire attentivement les consignes de sécurité et la notice d'utilisation dans son intégralité avant la mise en service du produit. Tenez compte des avertissements figurant sur l'appareil et dans la notice d'utilisation. Conservez toujours la notice d'utilisation à portée de main. Cette notice d'utilisation fait partie intégrante du produit. Si vous vendez ou donnez l'appareil, il est impératif de la remettre également au nouveau propriétaire.

## 1.1. Explication des symboles

Le danger décrit dans les paragraphes signalés par l'un des symboles d'avertissement suivants doit être évité, afin d'empêcher les conséquences potentielles évoquées.



### **DANGER !**

Danger de mort imminente !



### **AVERTISSEMENT !**

Éventuel danger de mort et/ou de blessures graves irréversibles !



### **AVIS !**

Respectez les consignes afin d'éviter tout dommage matériel !



Informations complémentaires concernant l'utilisation du produit !



Tenez compte des remarques contenues dans la notice d'utilisation !

- Énumération/information sur des événements se produisant pendant l'utilisation
- ▶ Action à exécuter

---

■ Consignes de sécurité à respecter

 Symbole de courant continu

 Symbole de courant alternatif



### **Marquage CE**

Les produits portant ce symbole sont conformes aux exigences des directives de l'Union européenne (voir chapitre « Information relative à la conformité UE »).

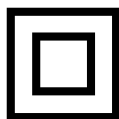

### **Classe de protection II**

Les appareils électriques de classe de protection II sont des appareils électriques qui possèdent une isolation double continue et/ou renforcée et qui ne présentent pas de possibilité de branchement pour une mise à la terre.



### **Utilisation en intérieur**

Les appareils portant ce symbole sont exclusivement destinés à une utilisation en intérieur.



Fabriqué sous licence par Dolby Laboratories. Dolby, Dolby Vision, Dolby Atmos et le symbole du double D sont des marques déposées de Dolby Laboratories.



Le logo HDMI et High-Definition Multimedia Interface sont des marques déposées de HDMI Licensing LLC.

---

## 2. Utilisation conforme

L'appareil sert à la lecture de signaux audio. La barre de son est conçue pour être connectée à des téléviseurs ou d'autres périphériques tels que des lecteurs CD ou MP3 portables, des ordinateurs/portables, des smartphones et des chaînes stéréo.

L'appareil est destiné exclusivement à un usage privé et non à une utilisation industrielle/commerciale.

Veillez noter qu'en cas d'utilisation non conforme, la garantie sera annulée :

- Ne transformez pas l'appareil sans notre accord et n'utilisez pas d'appareils auxiliaires autres que ceux approuvés ou fournis par nos soins.
- Utilisez uniquement des pièces de rechange et accessoires fournis ou approuvés par nos soins.
- Tenez compte de toutes les informations figurant dans cette notice d'utilisation, en particulier des consignes de sécurité. Toute autre utilisation est considérée comme non conforme et peut entraîner des dommages corporels ou matériels.



---

### 3. Consignes de sécurité



#### **AVERTISSEMENT !**

#### **Risque de blessure en cas de manipulation incorrecte !**

- Cet appareil n'est pas destiné à être utilisé par des personnes (y compris des enfants) présentant des capacités physiques, sensorielles ou mentales restreintes ou ne disposant pas de l'expérience et/ou des connaissances requises à moins que celles-ci soient surveillées par une personne responsable de leur sécurité ou reçoivent de cette dernière des indications relatives au fonctionnement de l'appareil.
- Ne laissez pas les enfants jouer sans surveillance avec des appareils électriques. Les enfants ne sont pas toujours capables de reconnaître d'éventuels dangers.

#### **3.1. Montage de l'appareil en toute sécurité**



#### **AVERTISSEMENT !**

#### **Risque de blessure par électrocution !**

Il existe un risque de choc électrique dû aux câbles sous tension.

- Choisissez un emplacement approprié pour le montage de l'appareil et veillez à ne pas endommager les câbles électriques/d'installation enfouis lors du perçage.
- Ne posez pas de récipients remplis de liquide tels que des vases sur ou à proximité de l'appareil et du cordon d'alimentation. Le récipient risquerait de se renverser et le liquide pourrait nuire à la sécurité électrique.
- Protégez l'appareil et tous les périphériques raccordés de l'humidité et des gouttes/projections d'eau. Protégez également l'appareil de la poussière, de la chaleur et de l'ensoleillement direct, afin d'éviter les dysfonctionnements.
- Ne placez aucune source de feu nu telle que des bougies allumées ou similaire sur ou à proximité de l'appareil.

- 
- N'utilisez pas l'appareil dans des atmosphères potentiellement explosives. Il s'agit p. ex. de dépôts de carburant, de zones de stockage de carburant ou de zones dans lesquelles des solvants sont traités. Cet appareil ne doit pas non plus être utilisé dans des zones où l'air est chargé de particules (p. ex. poussière de farine ou de bois).
  - N'exposez pas l'appareil à des conditions extrêmes. Il est destiné uniquement à un usage en intérieur.  
À éviter :
    - Humidité de l'air élevée ou contact avec des liquides
    - Températures extrêmement hautes ou basses
    - Ensoleillement direct
    - Feu nu
  - Ne recouvrez pas l'appareil d'objets (journaux, couvertures, etc.) afin d'éviter tout risque de surchauffe.
  - Ne placez aucun objet sur les câbles, car ils pourraient être endommagés.
  - Placez et faites fonctionner tous les composants sur une surface plane, solide et exempte de vibrations pour éviter que l'appareil ne tombe.
  - Tous les appareils multimédia raccordés à l'appareil doivent être conformes aux exigences de la directive « Basse tension ».

---

## 3.2. Alimentation électrique



### AVERTISSEMENT !

#### Risque de blessure par électrocution !

Il existe un risque de choc électrique dû aux câbles sous tension.

- Les prises de courant doivent se trouver à proximité de l'appareil et être facilement accessibles. Posez les câbles de manière à ce que personne ne puisse marcher ou trébucher dessus.
- Pour couper complètement l'alimentation électrique de l'appareil, débranchez la fiche d'alimentation de l'appareil de la prise de courant. Pour débrancher la fiche d'alimentation, tirez toujours au niveau de la fiche. Ne tirez jamais sur le cordon d'alimentation afin d'éviter de l'endommager.
- Branchez l'appareil uniquement sur des prises de courant avec mise à la terre de 100-240 V ~ 50/60 Hz. En cas de doute concernant l'alimentation électrique utilisée sur le lieu d'installation, demandez au fournisseur d'énergie concerné.
- N'utilisez plus la fiche d'alimentation de l'appareil si le boîtier ou le cordon d'alimentation de l'appareil est endommagé.
- N'ouvrez en aucun cas le boîtier de l'appareil. Tout contact éventuel avec des pièces sous tension ainsi que toute modification de la structure électrique et mécanique vous exposent à des dangers et peuvent entraîner des dysfonctionnements de l'appareil.
- En cas d'orage ou si vous n'utilisez pas l'appareil pendant une période prolongée, débranchez-le du réseau électrique.

## 3.3. Manipulation des piles

La télécommande fonctionne avec des piles. Veuillez respecter les consignes suivantes :

- Conservez les piles neuves et usagées hors de portée des enfants.

- N'avez en aucun cas les piles, vous vous exposeriez à un risque de brûlure chimique !



### **AVERTISSEMENT !**

#### **Risque de brûlure !**

La télécommande contient deux piles. Si ces piles sont avalées, elles peuvent causer dans les 2 heures qui suivent de graves brûlures internes pouvant entraîner la mort.

- Si vous pensez que des piles ont été ingérées ou introduites dans une partie du corps, demandez immédiatement une aide médicale.
- Retirez immédiatement les piles qui fuient de l'appareil. Nettoyez les contacts avant d'insérer de nouvelles piles. Évitez tout contact avec la peau, les yeux et les muqueuses. Rincez immédiatement les parties touchées par l'acide des piles à l'eau courante et consultez de suite un médecin. Risque de brûlure à l'acide des piles !
- N'utilisez plus la télécommande si le compartiment à piles ne ferme plus correctement et gardez-la hors de portée des enfants.



### **AVERTISSEMENT !**

#### **Risque d'explosion !**

Risque d'explosion en cas de remplacement non conforme des piles.

- Si les piles sont remplacées de manière incorrecte, cela peut provoquer une explosion ! Utilisez exclusivement des piles neuves du même type. N'utilisez jamais simultanément des piles usagées et des piles neuves.
- N'essayez jamais de recharger les piles. Il y a risque d'explosion !
- Veillez à ce que les piles ne soient jamais exposées à une source de chaleur intense (p. ex. rayons du soleil, feu, etc.).

- 
- Stockez les piles dans un endroit frais et sec. Les piles soumises à une forte source de chaleur directe peuvent être endommagées. N'exposez donc pas l'appareil à de fortes sources de chaleur.
  - Ne court-circuitez pas les piles.
  - Ne jetez pas les piles au feu.
  - Veillez à bien respecter la polarité (+/-) lors de l'insertion des piles.
  - Veillez à toujours retirer les piles vides de l'appareil.
  - Si vous n'utilisez pas l'appareil pendant une longue période, retirez les piles.

### **3.4. Température ambiante**

- L'appareil peut être utilisé à une température ambiante comprise entre +0 °C et +40 °C.
- Lorsqu'il est éteint, l'appareil peut être stocké entre 0 °C et +40 °C.
- Utilisez l'appareil uniquement en intérieur et au sec.



#### **DANGER !**

#### **Risque d'électrocution !**

En cas de fortes variations de température ou d'humidité, il est possible que de l'humidité par condensation se forme dans l'appareil et provoque un court-circuit.

- Après avoir transporté l'appareil, attendez qu'il ait atteint la température ambiante avant de le mettre en service.

### **3.5. En cas de défauts**

- Débranchez immédiatement le cordon d'alimentation de la prise de courant en cas de dommage du cordon d'alimentation ou de l'appareil.
- N'utilisez pas l'appareil ni ses accessoires si ces derniers présentent des dommages, en cas de dégagement de fumée ou en présence de bruits inhabituels. Le cas échéant, coupez immédiatement l'alimentation électrique.

- Ne tentez en aucun cas d'ouvrir et/ou de réparer vous-même l'appareil.
- En cas de problèmes techniques, adressez-vous à notre SAV.

## 4. Contenu de la livraison



### **DANGER !**

#### **Risque de suffocation !**

Il existe un risque de suffocation en cas d'inhalation ou d'ingestion de films ou de petites pièces.

- Conservez les emballages hors de portée des enfants.
  - Ne laissez pas les enfants jouer avec les emballages.
  - Les emballages ne sont pas des jouets !
- ▶ Retirez le produit de l'emballage et enlevez tout le matériel d'emballage.
  - ▶ Vérifiez si la livraison est complète et informez nos services dans un délai de 14 jours à compter de la date d'achat si ce n'est pas le cas.
  - ▶ Avant toute utilisation, vérifiez que l'appareil n'est pas endommagé.
  - ▶ En cas de dommage, adressez-vous à notre SAV.

Le produit que vous avez acheté comprend :

- Barre de son
- Caisson de basses
- 2 x cordons d'alimentation
- Télécommande avec 2 piles AAA LR03
- Câble audio (2 prises jack 3,5 mm)
- Câble HDMI
- Crochets muraux avec matériel de fixation inclus
- Notice d'utilisation et documents de garantie

## 5. Vue d'ensemble de l'appareil

### 5.1. Face avant

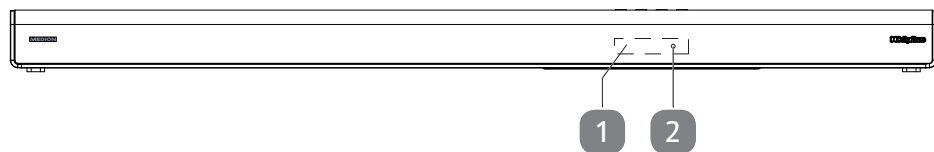

- 1) Écran
- 2) LED de veille

### 5.2. Face arrière

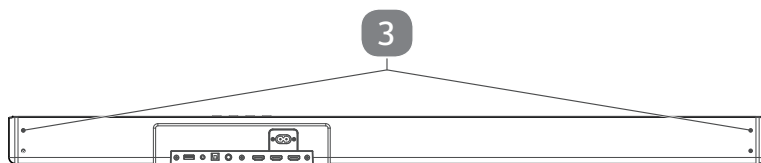

- 3) Points de fixation pour crochets muraux

### 5.3. Ports

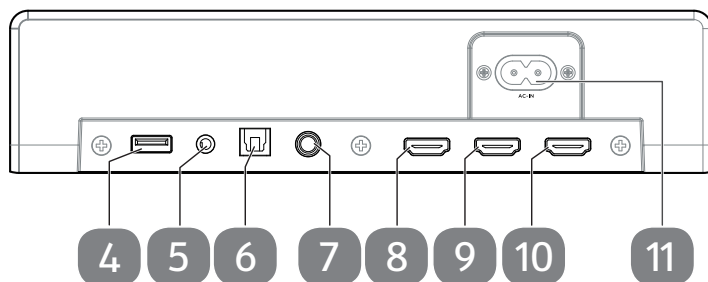

- 4) **USB** Port USB (5 V  $\equiv$  500 mA) pour la lecture de fichiers MP3
- 5) **AUX** Prise TV et autres périphériques de sortie audio (prise jack 3,5 mm)
- 6) **OPTICAL** Prise d'entrée optique pour TV et autres périphériques de sortie audio
- 7) **COAXIAL** Prise d'entrée coaxiale pour TV et autres périphériques de sortie audio

- 8) **HDMI OUT TV eARC/ARC**      Prise de sortie pour TV compatibles ARC/eARC, et autres périphériques de sortie audio
- 9) **HDMI IN 1**              Prise d'entrée pour lecteur DVD et autres périphériques de sortie audio
- 10) **HDMI IN 2**             Prise d'entrée pour lecteur DVD et autres périphériques de sortie audio
- 11) **AC~**                      Prise pour cordon d'alimentation (100-240 V ~ 50/60 Hz)

## 5.4. Touches de commande

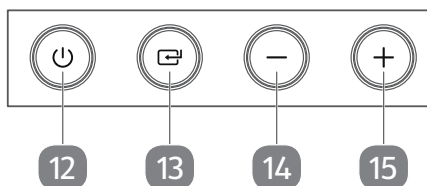

- 12) Mise en marche/en mode veille de la barre de son
- 13) Sélection de la source audio
- 14) Diminuer le volume
- 15) Augmenter le volume

## 5.5. Caisson de basses (face arrière)

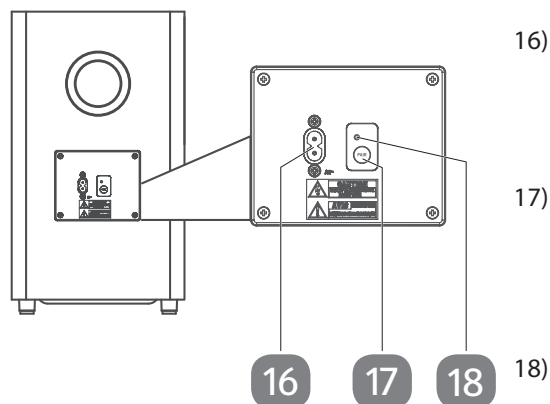

- 16) **AC~**                      Prise pour cordon d'alimentation (100-240 V ~ 50/60 Hz)
- 17) **PAIR**                      Maintenir enfoncé : Activation du mode de connexion pour connecter manuellement le caisson de basses à la barre de son
- 18) **LED d'appairage**



## 5.6. Télécommande

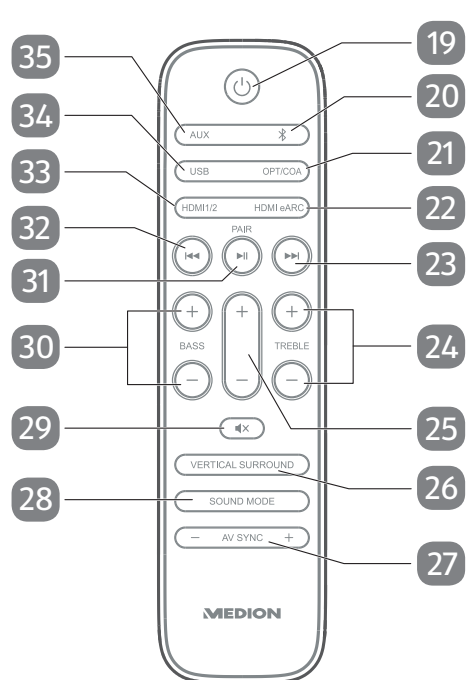

- 19) Mise en marche/en mode veille de la barre de son
- 20) Sélection de la source audio Bluetooth
- 21) **OPTICAL/COAXIAL** Sélection de la source audio optique/coaxiale
- 22) **HDMI eARC** Sélection de la source audio HDMI eARC
- 23) Lecture du titre suivant,  
En mode USB-/Bluetooth® : avance rapide dans un titre
- 24) **TREBLE +/-** Augmenter/diminuer les aigus
- 25) **+/-** Augmenter/diminuer le volume

- 26) **VERTICAL SURROUND** Activation/désactivation de l'effet sonore Vertical Surround
- 27) **AV SYNC +/-** Régler le retard audio (Audio Delay)
- 28) **MODE SONORE** Régler l'effet sonore Égaliseur (**MOVIE/VOICE/SPORT/MUSIC**)
- 29) Désactivation/réactivation de la mise en sourdine de la barre de son
- 30) **BASS +/-** Augmenter/diminuer les graves
- 31) Démarrage/pause de la lecture  
Maintenir enfoncé en mode Bluetooth :  
Désactivation de la connexion Bluetooth actuelle
- 32) Lecture du titre précédent,  
en mode USB-/Bluetooth® : retour rapide dans un titre
- 33) **HDMI 1/2** Sélectionner la source audio HDMI 1/HDMI 2
- 34) **USB** Sélectionner la source audio USB

## 6. Préparations pour la mise en service

### 6.1. Insérer des piles dans la télécommande

Avant la mise en service ou lorsque l'appareil ne réagit plus ou mal à la télécommande, il faut insérer ou changer les piles.

Veillez alors procéder comme suit :

- ▶ Appuyez délicatement sur la languette de fermeture du couvercle du compartiment à piles, puis faites-la glisser vers le bas. Tirez le couvercle du compartiment à piles vers le haut pour l'enlever.
- ▶ Retirez le cas échéant les piles usagées et mettez-les au rebut en respectant les dispositions légales.
- ▶ Insérez deux nouvelles piles du type AAA LR03. Veillez à bien respecter la polarité lors de l'insertion.
- ▶ Remettez le couvercle du compartiment à piles en place avec la languette de fermeture orientée vers le haut sur le compartiment à piles et poussez-le vers le haut jusqu'à ce que la languette de fermeture s'enclenche de manière audible.

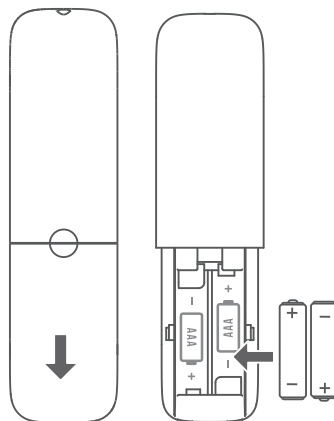

### 6.2. Installer/monter la barre de son

Vous avez la possibilité de faire fonctionner la barre de son à plat (**variante A**), ou en la fixant au mur (**variante B**) à l'aide du support mural fourni.

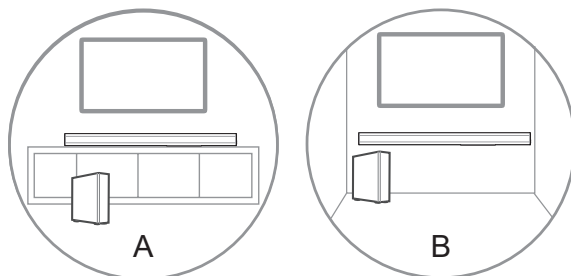

---

### 6.2.1. Variante A - utiliser la barre de son à plat



#### **AVIS !**

#### **Risque de dommage !**

Toute installation incorrecte de l'appareil présente un risque d'endommagement.

- Placez et faites fonctionner tous les composants sur une surface plane, solide et exempte de vibrations pour éviter que les appareils ne tombent.
  - Le vernis particulièrement agressif de certains meubles peut attaquer les pieds en caoutchouc de l'appareil. Dans ce cas, placez l'appareil sur une surface antidérapante.
- ▶ Placez la barre de son et le caisson de basses sur une surface plane et solide, à proximité de prises de courant facilement accessibles.
  - ▶ Placez le caisson de basse à proximité immédiate de la barre de son pour assurer une connexion sans interférence des appareils.

### 6.2.2. Variante B - Montage de la barre de son sur un mur



#### **AVERTISSEMENT !**

#### **Risque de blessure par électrocution !**

Il existe un risque de choc électrique dû aux câbles sous tension.

- Choisissez un emplacement approprié pour le montage de l'appareil et veillez à ne pas endommager de câbles électriques/d'installation enfouis lors du perçage.



#### **AVIS !**

#### **Risque de dommage !**

Risque d'endommagement de l'appareil et/matériel en raison d'un montage inapproprié des appareils.

- Avant le montage mural, vérifiez si le mur présente la capacité portante nécessaire. MEDION AG décline toute responsabilité en cas de dommages résultant d'un montage incorrect ou non conforme.

## ■ Pour le montage mural, utilisez exclusivement les crochets muraux fournis.

Procédez comme indiqué ci-après pour monter la barre de son sur le mur d'une pièce :



La distance entre le téléviseur et la barre de son doit être d'au moins 50 mm.

- ▶ Percez 2 trous parallèles dans le mur. Utilisez pour ce faire une mèche adaptée au support concerné ( $\varnothing$  3-8 mm, selon le type de mur).

La distance entre les deux trous est de 962 mm.

- ▶ Si nécessaire, insérez une cheville dans chacun des trous.
- ▶ Vissez les deux vis de montage fournies dans le mur. Laissez dépasser les têtes de vis d'environ 3 mm.
- ▶ Desserrez et retirez les vis sur les points de fixation prévus pour les crochets muraux au dos de la barre de son.
- ▶ Fixez les deux crochets muraux fournis aux points de fixation prévus pour les crochets muraux à l'aide des vis précédemment desserrées. Veillez à ce que la partie la plus étroite des ouvertures d'accrochage soit toujours orientée vers le haut.
- ▶ Placez la barre de son avec les crochets muraux sur les têtes de vis qui dépassent.
- ▶ Appuyez légèrement sur la barre de son, afin que les vis s'engagent dans les ouvertures d'accrochage.

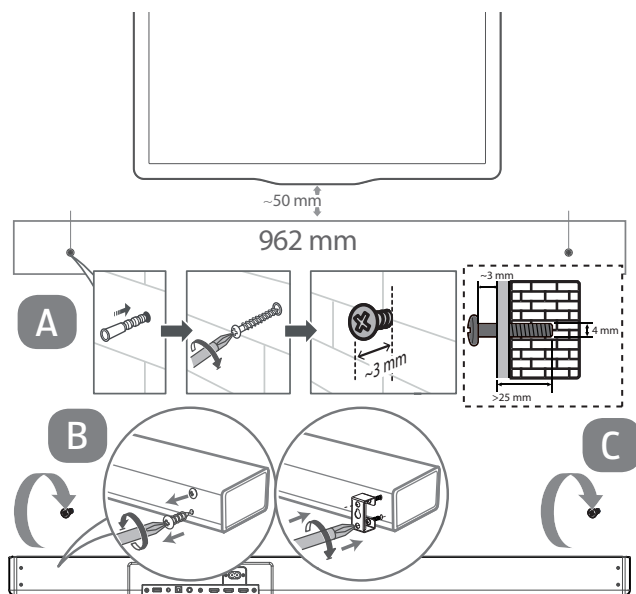

## 7. Connecter des périphériques externes

Vous pouvez connecter un grand nombre de périphériques de sortie audio différents à la barre de son, tels qu'un téléviseur, un lecteur MP3 ou CD, un récepteur, un ordinateur, une clé USB, etc.

- ▶ Éteignez tous les périphériques avant de les raccorder entre eux.



Respectez également la notice d'utilisation du périphérique concerné que vous voulez raccorder à la barre de son.

### 7.1. Raccordement de périphériques externes via l'entrée AUX

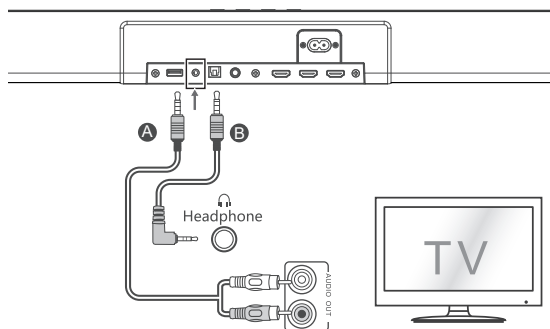

#### 7.1.1. Câble audio avec 2 prises jack Ø 3,5 mm

Pour connecter un périphérique de sortie audio à la barre de son via sa prise de sortie casque, vous avez besoin d'un câble audio avec 2 prises jack Ø 3,5 mm (inclus dans la livraison).

- ▶ Réglez le périphérique de sortie audio à un volume moyen, puis éteignez-le.
- ▶ Branchez la prise jack sur la prise **AUX** de la barre de son.
- ▶ Branchez l'autre prise jack sur la prise de sortie casque du périphérique de sortie audio.

#### 7.1.2. Câble audio avec connecteurs Cinch

Pour connecter un périphérique de sortie audio à la barre de son via ses sorties cinch, vous avez besoin d'un câble audio avec des fiches cinch, 1 fiche jack 3,5 mm -> 2 fiches cinch (non incluses dans la livraison).

- ▶ Réglez le périphérique de sortie audio à un volume moyen, puis éteignez-le.
- ▶ Branchez la prise jack sur la prise **AUX** de la barre de son.
- ▶ Branchez les connecteurs rouge et blanc à l'autre extrémité du câble sur les prises de sortie de couleur correspondante du périphérique de sortie audio.



Les appareils tels que les récepteurs stéréo ou téléviseurs ont généralement une prise de sortie audio rouge et une prise de sortie audio blanche. Ces prises sont en règle générale signalées par OUT, AUDIO OUT, LINE OUT ou une indication similaire. Veuillez également consulter la notice d'utilisation de votre périphérique de sortie audio.

## 7.2. Raccordement d'un périphérique externe via une connexion optique/coaxiale

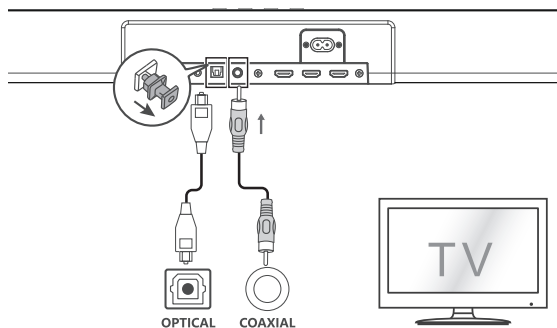

### 7.2.1. Connexion optique

Vous pouvez connecter des amplificateurs numériques ou des téléviseurs avec une sortie numérique optique à la barre de son via la connexion optique **OPTICAL**. Vous avez besoin d'un câble numérique optique (câble à fibres optiques, non inclus dans la livraison, disponible dans le commerce spécialisé).

- ▶ Réglez le périphérique de sortie audio à un volume moyen, puis éteignez-le.
- ▶ Enlevez le capuchon de protection de la prise **OPTICAL** sur la barre de son.
- ▶ Branchez la fiche du câble numérique optique de la prise **OPTICAL** de la barre de son.
- ▶ Branchez l'autre fiche du câble numérique optique sur la prise de sortie numérique correspondante de votre périphérique de sortie audio.



Si aucun signal sonore n'est émis, changez le format de sortie audio en mode PCM (Pulse Code Modulation) sur votre périphérique de sortie.

---

## 7.2.2. Port coaxial

Vous pouvez connecter des amplificateurs numériques ou des téléviseurs avec une sortie numérique axiale sur la barre de son via le port **COAXIAL**. Vous avez besoin d'un câble coaxial (non inclus dans la livraison, disponible dans le commerce spécialisé).

- ▶ Réglez le périphérique de sortie audio à un volume moyen, puis éteignez-le.
- ▶ Branchez la fiche du câble coaxial sur le port **COAXIAL** de la barre de son.
- ▶ Branchez l'autre fiche du câble coaxial sur la prise de sortie numérique correspondante de votre périphérique de sortie audio.



Si aucun signal sonore n'est émis, changez le format de sortie audio en mode PCM (Pulse Code Modulation) sur votre périphérique de sortie.

## 7.3. Remarques importantes concernant HDMI CEC/ HDMI ARC/HDMI eARC

### 7.3.1. HDMI CEC (Consumer Electronics Control)

CEC permet la communication de tous les périphériques connectés via HDMI. Cette connexion vous permet p. ex. de commander le volume et la mise en sourdine des périphériques avec la télécommande de votre téléviseur.

Pour utiliser les fonctionnalités de HDMI CEC, tous les composants connectés doivent prendre en charge HDMI CEC. La désignation et la gamme des fonctionnalités peuvent différer selon le fabricant. Tenez également compte de la notice d'utilisation du périphérique concerné. Tous les câbles HDMI supportant au moins le standard HDMI 1.3 supportent également le HDMI CEC.

### 7.3.2. HDMI ARC (Audio Return Channel)

L'ARC permet non seulement de recevoir des signaux audio via HDMI, mais aussi de les renvoyer via le même câble.

Afin de pouvoir utiliser les fonctionnalités de l'HDMI ARC, tous les composants connectés doivent prendre en charge HDMI ARC. Vous avez également besoin d'au moins un câble HDMI avec la spécification « High Speed » (version 1.4 ou supérieure).

### 7.3.3. HDMI eARC (Enhanced Audio Return Channel)

Depuis la norme HDMI 2.1, des largeurs de bande et des vitesses de transmission audio et vidéo nettement supérieures sont possibles avec l'eARC.

Afin de pouvoir utiliser les fonctionnalités de l'HDMI eARC, tous les composants connectés doivent prendre en charge HDMI eARC. Vous avez également besoin d'un câble HDMI prenant en charge l'eARC ou la norme HDMI 2.1. Ces câbles comportent généralement la mention supplémentaire « Ultra High Speed ».

Un câble HDMI Ultra High Speed est déjà inclus dans la livraison de votre barre de son.

## 7.4. Connexion du téléviseur via HDMI ARC/HDMI eARC

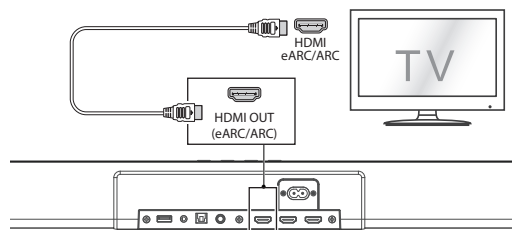

Pour connecter votre téléviseur à la barre de son via HDMI ARC/HDMI eARC, procédez comme suit :

- ▶ Réglez votre téléviseur à un volume moyen.
- ▶ Éteignez le téléviseur et la barre de son.
- ▶ Connectez le câble HDMI sur le port **HDMI OUT TV eARC/ARC** de la barre de son.
- ▶ Raccordez l'autre extrémité du câble HDMI à la prise HDMI IN (ARC) de votre téléviseur.
- ▶ Sur le périphérique de sortie audio, activez les fonctions ARC et CEC si elles sont disponibles et réglez le format de sortie audio sur PCM (Pulse Code Modulation).



Veillez noter que les désignations du port HDMI IN ARC/eARC et de la fonction CEC peuvent varier selon le fabricant de votre téléviseur. Pour des informations plus détaillées, reportez-vous à la notice d'utilisation de votre téléviseur.

## 7.5. Raccorder d'autres périphériques externes via HDMI IN 1 / HDMI IN 2

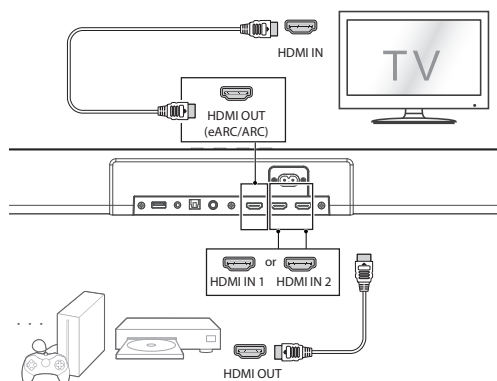

Vous avez la possibilité de connecter des périphériques de sortie audio supplémentaires avec la sortie HDMI (p. ex. consoles de jeux, récepteurs, etc.) à la barre de son via les prises **HDMI IN 1** ou **HDMI IN 2**.



---

Procédez comme suit :

- ▶ Réglez votre périphérique de sortie audio à un volume moyen.
- ▶ Éteignez le périphérique de sortie audio et la barre de son.
- ▶ Raccordez un câble HDMI adapté (non inclus dans la livraison) à la prise HDMI OUT de votre périphérique de sortie audio.
- ▶ Raccordez l'autre extrémité du câble HDMI sur le port **HDMI IN 1** ou **HDMI IN 2** de la barre de son.



Reportez-vous également aux notices d'utilisation de vos périphériques externes.

## 7.6. Connexion d'une clé USB

Grâce au port USB vous pouvez lire des fichiers MP3 à partir d'un lecteur flash USB. Pour connecter une clé USB, procédez comme suit :

- ▶ Retirez, le cas échéant, le capuchon de protection et insérez la clé USB dans le port **USB** de la barre de son.

Tenez compte des remarques suivantes sur la clé USB à utiliser :

- En raison des nombreux systèmes et formats de fichiers différents, le fonctionnement des supports de stockage connectés ne peut être garanti.
- Selon la taille du support de données, la détection du système peut prendre un certain temps.
- Le système audio peut prendre en charge des clés USB jusqu'à 32 Go.
- Le système de fichiers pris en charge est FAT32 et le format de fichier pris en charge est MP3.
- Les disques durs externes ne sont pas pris en charge.
- Les rallonges USB ne sont pas prises en charge.

## 8. Utilisation de la barre de son

### 8.1. Raccordement de la barre de son et du caisson de basses au secteur

- ▶ Assurez-vous que tous les périphériques souhaités sont connectés à la barre de son.
- ▶ Connectez le cordon d'alimentation fourni à la prise **AC~** de la barre de son et branchez l'autre extrémité sur une prise de courant facilement accessible.

La **LED de veille** s'allume.

- ▶ Connectez le deuxième cordon d'alimentation fourni à la prise **AC~** du caisson de basses et connectez l'autre extrémité à une prise de courant facilement accessible.

La **LED d'appairage** au dos du caisson de basses s'allume.

## 8.2. Mise en marche/en mode veille de la barre de son

- ▶ Appuyez sur la touche  de la télécommande ou de la barre de son pour allumer la barre de son.



La barre de son s'allume et démarre. Ce processus prend quelques secondes tandis que l'affichage **ON** clignote à l'écran. Dès que la barre de son a complètement démarré, l'écran affiche la dernière source audio sélectionnée.

- ▶ Pendant le fonctionnement, appuyez sur la touche  de la barre de son ou de la télécommande pour mettre la barre de son en mode veille.

**STANDBY** s'affiche à l'écran et la **LED de veille** s'allume.

## 8.3. Connexion de la barre de son et du caisson de basses

La barre de son et le caisson de basses se connectent automatiquement lors de la première mise en service. Après une connexion réussie, la **LED d'appairage** située au dos du caisson de basses s'allume en permanence.

Si la **LED d'appairage** clignote, la connexion automatique a échoué. Procédez comme suit pour appairer les périphériques manuellement :

- ▶ Assurez-vous que tous les périphériques souhaités sont connectés à la barre de son.
- ▶ Allumez la barre de son.
- ▶ Maintenez la touche **PAIR** au dos du caisson de basses enfoncée jusqu'à ce que la **LED d'appairage** clignote rapidement.
- ▶ Allumez la barre de son.

Le processus de connexion démarre automatiquement. La **LED d'appairage** s'allume constamment dès que la connexion entre la barre de son et le caisson de basses a été établie.



Si un téléviseur ou un autre périphérique de sortie audio est connecté via les ports AUX ou HDMI, la barre de son s'allume automatiquement au bout de quelques instants lorsque le téléviseur ou le périphérique de sortie audio est allumé.

Si la connexion au téléviseur ou à un périphérique de sortie audio est coupée, la barre de son s'éteint automatiquement après environ 15 minutes.

Si le volume du téléviseur ou du périphérique de sortie audio est trop bas, la barre de son s'éteint automatiquement après environ 15 minutes (uniquement en cas de connexion via AUX).

---

## 9. Connexion d'un périphérique externe via Bluetooth®

Le mode Bluetooth permet la réception sans fil de signaux audio d'un périphérique de sortie audio externe compatible Bluetooth. Veillez à ce que la distance entre les deux appareils ne dépasse pas 8 m.



La barre de son ne peut être connectée qu'à un seul périphérique Bluetooth à la fois.

Pour connecter pour la première fois un périphérique de sortie audio compatible Bluetooth à la barre de son, procédez comme suit :

- ▶ Allumez la barre de son.
- ▶ Appuyez à nouveau sur la touche  de la barre de son ou sur la touche  de la télécommande pour sélectionner Bluetooth comme source audio.

**BT** s'affiche à l'écran et la barre de son passe automatiquement en mode d'appariement Bluetooth.

- ▶ Activez la fonction Bluetooth sur votre périphérique de sortie audio et mettez-le en mode de recherche, afin de permettre l'appariement des deux appareils.



Pour plus d'informations sur la fonction Bluetooth de votre périphérique de sortie audio, consultez la notice d'utilisation correspondante.

Le nom d'appareil de la barre de son, « **MD 45377** », s'affiche sur la liste des appareils de votre périphérique de sortie audio dès que le signal a été détecté.

- ▶ Sélectionnez la barre de son et confirmez l'appariement des deux appareils. Si la saisie d'un mot de passe est nécessaire, entrez « **0000** ».

L'appariement des appareils est terminé lorsque la barre de son émet le message sonore « **PAIRED** ».

En mode Bluetooth, la barre de son essaie automatiquement de se connecter au dernier périphérique de sortie audio connecté par Bluetooth.

Après une connexion réussie, la barre de son émet le message acoustique « **PAIRED** » et **BT** s'affiche alors à l'écran. Si une connexion avec un dispositif Bluetooth précédemment apparié n'est pas possible, **NO BT** s'affiche à l'écran.

- ▶ Pour connecter un autre/nouveau périphérique Bluetooth à la barre de son et pour déconnecter une connexion Bluetooth éventuellement active, appuyez sur la touche **▶||/PAIR** de la télécommande pendant environ 3 secondes.

**PAIR** s'affiche alors à l'écran. La barre de son est à nouveau en mode d'appariement Bluetooth.





Si vous avez raccordé la barre de son à un périphérique Bluetooth acceptant le profil A2DP ainsi que le profil AVRCP (Audio Video Remote Control), la barre de son est utilisée comme support de sortie et les signaux audio sont émis uniquement par la barre de son.

En cas d'appel entrant, la lecture de la musique est interrompue et ne reprend que lorsque l'appel est terminé.

## 10. Utilisation



### 10.1. Sélection de la source audio

- Appuyez une ou plusieurs fois sur la touche  de la barre de son ou sur la touche correspondante de la télécommande (, **OPT/COA, HDMI eARC, HDMI1/2, USB, AUX**) pour sélectionner le mode de fonctionnement souhaité.

Le mode de fonctionnement actuellement sélectionné s'affiche à l'écran :

Affichage	Mode de fonctionnement
<b>STANDBY</b>	Mode veille
<b>AUX</b>	AUX
<b>BT</b>	Bluetooth
<b>HDMI1 / HDMI2</b>	HDMI 1 ou HDMI 2
<b>ARC</b>	HDMI ARC ou HDMI eARC
<b>OPT</b>	OPTICAL
<b>COA</b>	COAXIAL
<b>USB</b>	USB

### 10.2. Réglage du volume

- Appuyez sur la touche  de la barre de son ou sur la télécommande pour augmenter le volume de la lecture.
- Appuyez sur la touche  de la barre de son ou sur la télécommande pour diminuer le volume de la lecture.

Le réglage actuel du volume s'affiche brièvement à l'écran.

### 10.3. Mise en sourdine de la barre de son

- Appuyez sur la touche  de la télécommande, pour mettre en sourdine la sortie audio de la barre de son.

Pendant une mise en sourdine active, **MUTE** clignote à l'écran.

- Appuyez à nouveau sur la touche  de la télécommande, pour désactiver la mise en sourdine.

---

## 10.4. Sélectionner le réglage de l'égaliseur

- ▶ Appuyez sur la touche **SOUND MODE** de la télécommande pour sélectionner un réglage de l'égaliseur pré-réglé (**SPORT/MUSIC/MOVIE/VOICE**).

Le réglage de l'égaliseur actuel s'affiche brièvement à l'écran.

## 10.5. Réglage des graves et des aigus

- ▶ Utilisez les touches **Treble +/-** de la télécommande pour régler l'intensité souhaitée pour la lecture des aigus.
- ▶ Utilisez les touches **Bass +/-** de la télécommande pour régler l'intensité souhaitée pour la lecture des graves.
  - **+** : Augmenter l'intensité des aigus et des graves
  - **-** : Diminuer l'intensité des aigus et des graves

Le réglage actuel des graves et des aigus s'affiche brièvement à l'écran.

## 10.6. Réglage de l'effet sonore Vertical Surround.

Activez la fonction Vertical Surround pour diffuser le son non seulement horizontalement mais aussi verticalement via la barre de son. Cette fonction vous permet d'obtenir un son qui remplit la pièce sans avoir besoin de haut-parleurs supplémentaires dans la pièce.

- ▶ Appuyez sur la touche **VERTICAL SURROUND** sur la télécommande pour activer l'effet sonore.

L'écran affiche **SUR. ON**.

- ▶ Appuyez de nouveau sur la touche **VERTICAL SURROUND** pour désactiver l'effet sonore.

L'écran affiche **SUR. ON**.

## 10.7. Commande de lecture en mode USB/Bluetooth®

Si vous avez connecté la barre de son à un périphérique supportant le profil A2DP ainsi que le profil AVRCP (Audio Video Remote Control), la barre de son est utilisée comme support de sortie et tous les signaux audio sont émis uniquement par la barre de son.



Si vous avez connecté la barre de son à votre téléphone portable compatible Bluetooth, la lecture de la musique est interrompue en cas d'appel entrant et ne reprend qu'après la fin de l'appel.

- ▶ Appuyez sur la touche **▶||** de la télécommande pour démarrer la lecture de titres.
- ▶ Pour interrompre la lecture, appuyez de nouveau sur la touche **▶||**. Appuyez de nouveau sur cette touche pour reprendre la lecture.

- 
- ▶ Utilisez les touches ◀◀/▶▶ de la télécommande pour passer d'un titre à l'autre ou :

◀◀ Appuyer brièvement : Lecture du titre précédent

▶▶ Appuyer brièvement : Lecture du titre suivant

## 10.8. Sélection de dossiers pour les fichiers MP3

Les fichiers MP3 sur une clé USB peuvent être stockés dans différents dossiers.

Pour passer d'un dossier à l'autre sur un support de données MP3, procédez comme suit :

- ▶ Appuyez sur la touche ▶|| de la télécommande pour mettre la lecture audio en pause.
- ▶ Appuyez et maintenez enfoncée l'une des touches ◀◀/▶▶ de la télécommande pour passer au dossier précédent/suivant.

La lecture du dossier sélectionné démarre automatiquement.

## 11. Régler le retard audio

Le traitement des signaux vidéo peut parfois prendre plus de temps que celui des signaux audio. Il peut en résulter que l'image et le son ne sont plus reproduits de manière synchrone. La fonction de retard audio sert à rétablir la synchronisation entre l'image et le son.

Pour régler un retard audio, procédez comme suit :

- ▶ Sélectionnez d'abord le mode de fonctionnement pour lequel vous souhaitez définir un retard audio.

Ce réglage ne s'applique qu'au mode sélectionné.

- ▶ Utilisez les touches **AV SYNC +** ou **AV SYNC -** de la télécommande pour définir le retard audio souhaité entre 0 et 200 millisecondes.

La source audio sélectionnée s'affiche brièvement à l'écran.

Le retard audio est réglé par défaut sur 0 milliseconde.



La fonction de retard audio ne fonctionne que dans les modes HDMI IN 1, HDMI IN 2, HDMI eARC, OPTICAL, KOAXIAL. Dans les modes AUX, Bluetooth et USB, le réglage d'un retard audio n'a aucun effet.

---

## 12. Maintenance



### **Risque de blessure par électrocution !**

- N'essayez en aucun cas d'ouvrir ou de réparer vous-même les appareils. Risque de choc électrique !

Veillez vous adresser à notre SAV si vous rencontrez des problèmes techniques avec votre appareil. Toute réparation doit être confiée exclusivement à nos partenaires de service agréés.

Adressez-vous à notre SAV si...

- l'appareil ne fonctionne pas correctement,
- du liquide s'est infiltré à l'intérieur de l'appareil,
- l'appareil est tombé ou le boîtier est endommagé.

## 13. Nettoyage

### **NOTICE !**

### **Risque de dommage !**

Toute manipulation incorrecte de l'appareil présente un risque de dommage.

- Avant de nettoyer les appareils, déconnectez-les toujours de l'alimentation secteur en débranchant les fiches d'alimentation.
- Veillez à ce qu'aucun liquide ne s'infilte à l'intérieur des périphériques.
- Pour le nettoyage, utilisez un chiffon doux et sec uniquement. Évitez les solvants et produits d'entretien chimiques qui pourraient endommager la surface et/ou les inscriptions de l'appareil.

Les meubles sont souvent enduits de vernis ou matières synthétiques et traités avec des produits d'entretien divers. Certaines de ces substances contiennent des éléments qui peuvent attaquer et ramollir le matériau des pieds de l'appareil.

- Placez donc l'appareil sur une surface antidérapante si nécessaire.

## 14. Stockage en cas de non-utilisation

- ▶ Si vous n'utilisez pas les appareils pendant une période prolongée, débranchez-les de l'alimentation secteur et rangez-les dans un endroit frais et sec.
- ▶ Veillez à ce que les appareils soient protégés de la poussière, de la saleté et des variations extrêmes de température.

## 15. En cas de défauts

- ▶ En cas de problème avec l'appareil, vérifiez tout d'abord si vous pouvez y remédier vous-même à l'aide du tableau suivant.
- ▶ N'essayez en aucun cas de réparer vous-même l'appareil. Si une réparation s'avère nécessaire, veuillez vous adresser à notre SAV ou à un autre atelier spécialisé.

Problème	Dépannage
<b>Le périphérique de sortie audio n'est pas reconnu/pas de fonction ou fonction défectueuse</b>	<ul style="list-style-type: none"> <li>▶ Vérifiez le câblage correct ou la connexion Bluetooth®. Le cas échéant, effectuez de nouveau l'appairage des périphériques.</li> <li>▶ Vérifiez qu'aucune connexion par câble n'est endommagée.</li> <li>▶ Assurez-vous que tous les périphériques connectés sont correctement alimentés.</li> <li>▶ Vérifiez que le câble (HDMI) utilisé accepte les fonctions/formats souhaités. Utilisez le cas échéant un autre câble.</li> </ul>
<b>Aucun son audible</b>	<ul style="list-style-type: none"> <li>▶ Vérifiez le réglage du volume sur le périphérique de sortie audio. Augmentez le volume le cas échéant.</li> </ul>
<b>Son altéré</b>	<ul style="list-style-type: none"> <li>▶ Modifiez la position de la barre de son afin d'éviter toute perturbation par des facteurs externes.</li> <li>▶ Supprimez les objets émettant éventuellement des interférences (téléphone portable, etc.) à proximité de l'appareil.</li> </ul>
<b>Pas de basses du caisson de basses</b>	<ul style="list-style-type: none"> <li>▶ Vérifiez que le caisson de basses est connecté à la barre de son et, le cas échéant, connectez-le manuellement.</li> </ul>



---

## 16. Information relative à la conformité UE

 Par la présente, MEDION AG déclare que ce produit est conforme aux exigences essentielles et autres dispositions réglementations pertinentes :

- Directive RE 2014/53/UE
- Directive sur l'écoconception 2009/125/CE
- Directive RoHS 2011/65/UE.

La déclaration de conformité UE intégrale peut être téléchargée à l'adresse [www.medion.com/conformity](http://www.medion.com/conformity).

### 16.1. Informations sur les marques

Le logo HDMI et High-Definition Multimedia Interface sont des marques déposées de HDMI Licensing LLC. Le nom de marque et les logos Bluetooth® sont des marques déposées de Bluetooth SIG, Inc. et sont utilisés par le fabricant sous licence. La marque nominative et les logos USB™ sont des marques déposées d'USB Implementers Forum, Inc. et sont utilisés sous licence par le fabricant.

Dolby, Dolby Audio, Dolby Atmos et le symbole du double D sont des marques déposées de Dolby Laboratories et sont utilisées par le fabricant sous licence.

Les autres marques déposées appartiennent à leurs propriétaires respectifs.

## 17. Recyclage



### EMBALLAGE

Votre appareil se trouve dans un emballage qui le protège des dommages dus au transport. Les emballages sont fabriqués à partir de matériaux qui peuvent être recyclés de manière écologique en étant soumis à un recyclage approprié.



### APPAREIL

Il est interdit d'éliminer les appareils usagés portant le symbole ci-contre avec les déchets ménagers.

Conformément à la directive 2012/19/UE, l'appareil doit être recyclé de manière réglementaire à la fin de son cycle de vie.

Les matériaux recyclables contenus dans l'appareil seront réutilisés, ce qui permet de respecter l'environnement.

Déposez l'appareil usagé dans un point de collecte de déchets électriques et électroniques ou dans un centre de tri. Retirez au préalable les piles de la télécommande et déposez-les séparément auprès d'un point de collecte de piles usagées.

Pour de plus amples renseignements, adressez-vous à l'entreprise de collecte des déchets locale ou à la municipalité.



## PILES

Ne jetez en aucun cas les piles usagées avec les ordures ménagères. Les piles doivent être éliminées de manière appropriée. Les magasins vendant des piles et les points de collecte municipaux mettent à disposition des containers spéciaux destinés à cet effet. Renseignez-vous auprès de votre entreprise de recyclage locale ou de votre municipalité.

Dans le cadre de la réglementation relative à la vente de piles ou la fourniture d'appareils contenant des piles, nous sommes tenus de vous informer de ce qui suit :

En tant qu'utilisateur final, vous êtes légalement tenu de retourner les piles usagées.

Le symbole de la poubelle barrée signifie que les piles ne doivent pas être jetées avec les ordures ménagères.

## 18. Caractéristiques techniques

### Données générales

Raccordement au secteur :	100 – 240 V ~ 50/60 Hz
Connecteurs :	1 x entrée audio 3,5 mm (prise jack) 1 x entrée audio numérique (optique) 1 x entrée audio numérique (coaxiale) 1 x HDMI (eARC/ARC) avec CEC 2 x HDMI 1 x USB* (5 V === 500 mA) 1 x cordon d'alimentation
Formats Dolby pris en charge :	Dolby Digital, Dolby Digital Plus, Dolby TrueHD, Dolby Atmos, Dolby Dual Mono-Format et Downmix sur la sortie du haut-parleur 3.1.2 canaux
Conditions ambiantes (en fonctionnement) :	0 °C à +40 °C à une humidité relative de 60 % max. (sans condensation)
Conditions ambiantes (stockage) :	0 °C à +40 °C à une humidité relative de 80 % max. (sans condensation)
Type de protection :	Classe de protection II 
Télécommande :	Piles 2 x 1,5 V ===, type LR03 (incluses dans la livraison) Portée : env. 6 m

## Caisson de basses

Puissance de consommation :	30 W
Puissance de sortie :	120 W RMS
Fréquence :	2 400 MHz ~ 2 483 MHz
Dimensions (lxHxP) :	240 x 415 x 242 mm
Poids :	5,6 kg
Spécification :	V5.1, classe II
Profils :	A2DP, AVRCP
Puissance d'émission max. :	-7,6 dBm
Fréquence :	2400 MHz ~ 2482 MHz
Portée :	max. 8 m (en fonction des conditions ambiantes)

## Barre de son

Puissance de consommation :	30 W
Puissance de sortie :	4 x 30 + 60 W RMS
Fréquence :	2 400 MHz ~ 2 483 MHz
Puissance d'émission max. :	-7,6 dBm
Dimensions (lxHxP) :	1000 x 67 x 103 mm
Poids :	3,6 kg
Spécification :	V5.1, classe II
Profils :	A2DP, AVRCP
Puissance d'émission max. :	5,0 dBm
Fréquence :	2402 MHz ~ 2480 MHz
Portée :	max. 8 m (en fonction des conditions ambiantes)

\* Les rallonges USB ne sont pas prises en charge. La compatibilité avec tous les lecteurs MP3 ou les clés USB disponibles sur le marché ne peut être garantie.

## 19. Informations relatives au service après-vente

Si votre appareil ne fonctionne pas de la manière dont vous le souhaitez, veuillez d'abord vous adresser à notre service après-vente. Vous disposez des moyens suivants pour entrer en contact avec nous :

- Au sein de notre Service-Community, vous pouvez discuter avec d'autres utilisateurs ainsi qu'avec nos collaborateurs pour partager vos expériences et vos connaissances.

Vous pouvez accéder à notre Service-Community ici : [community.medion.com](http://community.medion.com).

- Vous pouvez également utiliser notre formulaire de contact disponible ici : [www.medion.com/contact](http://www.medion.com/contact).
- Notre équipe du service après-vente se tient également à votre disposition via notre assistance téléphonique ou par courrier.

Horaires d'ouverture	Hotline SAV
Lun - Ven : 9h00 à 19h00	☎ 02 - 200 61 98
Adresse du service après-vente	
<b>MEDION B.V.</b> <b>John F.Kennedylaan 16a</b> <b>5981 XC Panningen</b> <b>Nederland</b>	



La présente notice d'utilisation et bien d'autres sont disponibles au téléchargement sur le portail du SAV [www.medionservice.com](http://www.medionservice.com).

Vous pourrez également y trouver des pilotes et d'autres logiciels pour différents appareils.

Vous pouvez également scanner le code QR ci-contre pour charger la notice d'utilisation sur un appareil mobile via le portail de service.

## 20. Déclaration de confidentialité

Chère cliente, cher client,

Nous vous informons que nous, MEDION AG, Am Zehnthof 77, D-45307 Essen, sommes responsables du traitement de vos données personnelles.

En matière de protection des données, nous sommes assistés par le délégué à la protection des données personnelles de notre entreprise, que vous pouvez contacter à l'adresse MEDION AG, Datenschutz, Am Zehnthof 77, D-45307 Essen ; [datenschutz@medion.com](mailto:datenschutz@medion.com). Nous traitons vos données dans le cadre du déroulement de la garantie et des processus connexes (p. ex. des réparations) et basons le traitement de vos données sur le contrat de vente que nous avons conclu.

Nous transmettons vos données aux prestataires de services de réparation que nous avons mandatés dans le cadre du déroulement de la garantie et des processus connexes (p. ex. des réparations). En règle générale, nous conservons vos données personnelles pendant une durée de trois ans afin de respecter vos droits de garantie légaux.

Vous avez le droit d'obtenir des informations sur les données personnelles vous concernant ainsi que de les faire rectifier, supprimer, limiter leur traitement, vous opposer à leur traitement et à leur transmission.

Toutefois, les droits d'information et de suppression sont soumis à des restrictions

---

en vertu des §§ 34 et 35 des dispositions légales allemandes spéciales en matière de protection des données conformément à la loi fédérale allemande sur la protection des données (BDSG) (art. 23 GDPR), et il existe également un droit de recours auprès d'une autorité de surveillance compétente en matière de protection des données (art. 77 GDPR en relation avec le § 19 des dispositions légales allemandes spéciales en matière de protection des données conformément à la loi fédérale allemande sur la protection des données (BDSG)). En cas de recours auprès de MEDION AG, adressez-vous au responsable de la protection des données et de la liberté d'information de Rhénanie-du-Nord-Westphalie, Postfach 200444, 40212 Düsseldorf, [www.ldi.nrw.de](http://www.ldi.nrw.de).

Le traitement de vos données est nécessaire pour le déroulement de la garantie ; sans la mise à disposition des données nécessaires, le déroulement de la garantie n'est pas possible.

## 21. Mentions légales

Copyright © 2021

Date : 31.08.2021

Tous droits réservés.

La présente notice d'utilisation est protégée par les droits d'auteur.

Toute reproduction sous forme mécanique, électronique ou sous toute autre forme que ce soit est interdite sans l'autorisation préalable écrite du fabricant.

Le responsable de mise sur le marché possède les droits d'auteur :

**MEDION AG**  
**Am Zehnthof 77**  
**45307 Essen**  
**Allemagne**

Veuillez noter que l'adresse ci-dessus n'est pas celle du service des retours. Contactez toujours notre service après-vente d'abord.

# Inhaltsverzeichnis

<b>1.</b>	<b>Informationen zu dieser Bedienungsanleitung .....</b>	<b>73</b>
1.1.	Zeichenerklärung .....	73
<b>2.</b>	<b>Bestimmungsgemäßer Gebrauch .....</b>	<b>75</b>
<b>3.</b>	<b>Sicherheitshinweise .....</b>	<b>76</b>
3.1.	Gerät sicher montieren .....	76
3.2.	Stromversorgung .....	78
3.3.	Umgang mit Batterien .....	78
3.4.	Umgebungstemperatur .....	80
3.5.	Bei Störungen .....	80
<b>4.</b>	<b>Lieferumfang .....</b>	<b>81</b>
<b>5.</b>	<b>Geräteübersicht .....</b>	<b>82</b>
5.1.	Vorderseite .....	82
5.2.	Rückseite .....	82
5.3.	Anschlüsse .....	82
5.4.	Bedientasten .....	83
5.5.	Subwoofer (Rückseite) .....	83
5.6.	Fernbedienung .....	84
<b>6.</b>	<b>Vorbereitungen zur Inbetriebnahme .....</b>	<b>85</b>
6.1.	Batterien in die Fernbedienung einlegen .....	85
6.2.	Soundbar aufstellen/montieren .....	85
<b>7.</b>	<b>Externe Geräte anschließen .....</b>	<b>88</b>
7.1.	Externes Gerät über AUX anschließen .....	88
7.2.	Externes Gerät über optischen/koaxialen Anschluss anschließen .....	89
7.3.	Wichtige Hinweise zu HDMI CEC/HDMI ARC/HDMI eARC .....	90
7.4.	Fernseher über HDMI ARC/HDMI eARC anschließen .....	91
7.5.	Weitere externe Geräte über HDMI IN 1 / HDMI IN 2 anschließen .....	91
7.6.	USB-Speicher anschließen .....	92
<b>8.</b>	<b>Soundbar in Betrieb nehmen .....</b>	<b>92</b>
8.1.	Soundbar und Subwoofer an das Stromnetz anschließen .....	92
8.2.	Soundbar einschalten/ in den Standby-Modus schalten .....	93
8.3.	Soundbar und Subwoofer verbinden .....	93
<b>9.</b>	<b>Externes Gerät über Bluetooth® verbinden .....</b>	<b>94</b>
<b>10.</b>	<b>Bedienung .....</b>	<b>95</b>
10.1.	Audioquelle auswählen .....	95
10.2.	Lautstärke einstellen .....	95
10.3.	Soundbar stummschalten .....	95
10.4.	Equalizer-Einstellung auswählen .....	96
10.5.	Höhen und Tiefen einstellen .....	96
10.6.	Vertical Surround Klangeffekt einstellen .....	96
10.7.	Wiedergabesteuerung im USB-/Bluetooth®-Betrieb .....	96

---

10.8.	Ordnerauswahl bei MP3-Dateien .....	97
<b>11.</b>	<b>Audioverzögerung einstellen .....</b>	<b>97</b>
<b>12.</b>	<b>Wartung.....</b>	<b>98</b>
<b>13.</b>	<b>Reinigung .....</b>	<b>98</b>
<b>14.</b>	<b>Lagerung bei Nichtbenutzung .....</b>	<b>99</b>
<b>15.</b>	<b>Wenn Störungen auftreten .....</b>	<b>99</b>
<b>16.</b>	<b>EU Konformitätsinformation .....</b>	<b>100</b>
16.1.	Informationen zu Markenzeichen .....	100
<b>17.</b>	<b>Entsorgung.....</b>	<b>100</b>
<b>18.</b>	<b>Technische Daten.....</b>	<b>101</b>
<b>19.</b>	<b>Serviceinformationen .....</b>	<b>103</b>
<b>20.</b>	<b>Datenschutzerklärung .....</b>	<b>104</b>
<b>21.</b>	<b>Impressum.....</b>	<b>104</b>

# 1. Informationen zu dieser Bedienungsanleitung



Vielen Dank, dass Sie sich für unser Produkt entschieden haben. Wir wünschen Ihnen viel Freude mit dem Gerät.

Lesen Sie vor Inbetriebnahme die Sicherheitshinweise und die gesamte Anleitung aufmerksam durch. Beachten Sie die Warnungen auf dem Gerät und in der Bedienungsanleitung.

Bewahren Sie die Bedienungsanleitung immer in Reichweite auf. Wenn Sie das Gerät verkaufen oder weitergeben, händigen Sie unbedingt auch diese Bedienungsanleitung aus, da sie ein wesentlicher Bestandteil des Produktes ist.

## 1.1. Zeichenerklärung

Ist ein Textabschnitt mit einem der nachfolgenden Warnsymbole gekennzeichnet, muss die im Text beschriebene Gefahr vermieden werden, um den dort beschriebenen, möglichen Konsequenzen vorzubeugen.



### **GEFAHR!**

Warnung vor unmittelbarer Lebensgefahr!



### **WARNUNG!**

Warnung vor möglicher Lebensgefahr und/oder schweren irreversiblen Verletzungen!



### **HINWEIS!**

Hinweise beachten, um Sachschäden zu vermeiden!



Weiterführende Informationen für den Gebrauch des Gerätes!



Hinweise in der Bedienungsanleitung beachten!

- Aufzählungspunkt / Information über Ereignisse während der Bedienung
- ▶ Auszuführende Handlungsanweisung



---

■ Auszuführende Sicherheitshinweise

 Symbol für Gleichstrom

 Symbol für Wechselstrom

 **CE-Kennzeichnung**  
Mit diesem Symbol markierte Produkte erfüllen die Anforderungen der EU-Richtlinien (siehe Kapitel „EU-Konformitätsinformation“).

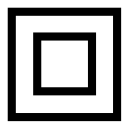
 **Schutzklasse II**  
Elektrogeräte der Schutzklasse II sind Elektrogeräte, die durchgehend doppelte und/oder verstärkte Isolierung besitzen und keine Anschlussmöglichkeiten für einen Schutzleiter haben.

 **Benutzung in Innenräumen**  
Geräte mit diesem Symbol sind nur für die Verwendung in Innenräumen geeignet.

 Hergestellt unter Lizenz von Dolby Laboratories. Dolby, Dolby Vision, Dolby Atmos, Dolby Audio und das Doppel-D-Symbol sind Marken von Dolby Laboratories.

 Das HDMI-Logo und das High-Definition Multimedia Interface sind eingetragene Marken von HDMI Licensing LLC.

---

## 2. Bestimmungsgemäßer Gebrauch

Das Gerät dient zur Wiedergabe von Audiosignalen. Die Soundbar ist für den Anschluss an Fernsehern vorgesehen. Es können weitere Geräte wie z. B. tragbare CD- oder MP3-Spieler, Computer/Notebooks, Smartphones und Stereoanlage angeschlossen werden.

Das Gerät ist nur für den privaten und nicht für den industriellen/kommerziellen Gebrauch bestimmt.

Bitte beachten Sie, dass im Falle des nicht bestimmungsgemäßen Gebrauchs die Haftung erlischt:

- Bauen Sie das Gerät nicht ohne unsere Zustimmung um und verwenden Sie keine nicht von uns genehmigten oder gelieferten Zusatzgeräte.
- Verwenden Sie nur von uns gelieferte oder genehmigte Ersatz- und Zubehörteile.
- Beachten Sie alle Informationen in dieser Bedienungsanleitung, insbesondere die Sicherheitshinweise. Jede andere Bedienung gilt als nicht bestimmungsgemäß und kann zu Personen- oder Sachschäden führen.

---

## 3. Sicherheitshinweise



### **WARNUNG!**

#### **Verletzungsgefahr durch unsachgemäße Behandlung!**

- Dieses Gerät ist nicht dafür bestimmt, durch Personen (einschließlich Kinder) mit eingeschränkten physischen, sensorischen, oder geistigen Fähigkeiten oder mangels Erfahrung und/oder mangels Wissen benutzt zu werden, es sei denn, sie werden durch eine für Ihre Sicherheit zuständige Person beaufsichtigt oder erhalten von Ihnen Anweisungen, wie das Gerät zu benutzen ist.
- Lassen Sie Kinder nicht unbeaufsichtigt an elektrischen Geräten spielen. Kinder können mögliche Gefahren nicht immer richtig erkennen.

### **3.1. Gerät sicher montieren**



### **WARNUNG!**

#### **Verletzungsgefahr durch Stromschlag!**

Es besteht die Gefahr eines elektrischen Schlags durch stromführende Leitungen.

- Wählen Sie zur Montage des Gerätes einen geeigneten Ort und achten Sie darauf, beim Bohren keine verdeckten Elektro- oder Installationsleitungen zu beschädigen.
- Stellen Sie keine mit Flüssigkeit gefüllten Gefäße, wie z. B. Vasen, auf oder in die Nähe des Gerätes und des Netzkabels. Das Gefäß kann umkippen und die Flüssigkeit kann die elektrische Sicherheit beeinträchtigen.
- Schützen Sie das Gerät und alle angeschlossenen Geräte vor Feuchtigkeit, Tropf- und Spritzwasser. Vermeiden Sie Staub, Hitze und direkte Sonneneinstrahlung, um Betriebsstörungen zu verhindern.

- 
- Stellen Sie keine offenen Brandquellen, wie z. B. brennende Kerzen auf bzw. in die Nähe des Gerätes.
  - Benutzen Sie das Gerät nicht in explosionsgefährdeten Bereichen. Hierzu zählen z. B. Tankanlagen, Kraftstofflagerbereiche oder Bereiche, in denen Lösungsmittel verarbeitet werden. Auch in Bereichen mit teilchenbelasteter Luft (z. B. Mehl- oder Holzstaub) darf dieses Gerät nicht verwendet werden.
  - Setzen Sie das Gerät keinen extremen Bedingungen aus, es ist nur für den Gebrauch in Innenräumen.  
Zu vermeiden sind:
    - Hohe Luftfeuchtigkeit oder Nässe
    - Extrem hohe oder tiefe Temperaturen
    - Direkte Sonneneinstrahlung
    - Offenes Feuer
  - Bedecken Sie das Gerät nicht mit Gegenständen (Zeitschriften, Decken etc.), um zu große Erwärmung zu vermeiden.
  - Stellen Sie keine Gegenstände auf die Kabel, da diese sonst beschädigt werden könnten.
  - Stellen und betreiben Sie alle Komponenten auf einer stabilen, ebenen und vibrationsfreien Unterlage, um Stürze des Geräts zu vermeiden.
  - Alle Multimediageräte, die an das Gerät angeschlossen werden, müssen den Anforderungen der Niederspannungsrichtlinie entsprechen.

---

## 3.2. Stromversorgung



### **WARNUNG!**

#### **Verletzungsgefahr durch Stromschlag!**

Es besteht die Gefahr eines elektrischen Schlags durch stromführende Leitungen.

- Die Steckdosen müssen sich in der Nähe des Gerätes befinden und leicht zugänglich sein. Verlegen Sie die Kabel so, dass niemand darauf treten oder darüber stolpern kann.
- Um die Stromversorgung zu Ihrem Gerät zu unterbrechen, ziehen Sie den Netzstecker des Gerätes aus der Steckdose. Halten Sie beim Abziehen immer den Netzstecker selbst fest. Ziehen Sie nie an der Leitung, um Beschädigungen zu vermeiden.
- Betreiben Sie das Gerät nur an geerdeten Steckdosen mit 100-240 V ~ 50/60 Hz. Wenn Sie sich der Stromversorgung am Aufstellungsort nicht sicher sind, fragen Sie beim betreffenden Energieversorger nach.
- Verwenden Sie den Netzstecker des Gerätes nicht mehr, wenn das Gehäuse oder die Zuleitung zum Gerät beschädigt ist.
- Öffnen Sie auf keinen Fall das Gehäuse des Gerätes. Eventuelles Berühren spannungsführender Teile sowie Verändern des elektrischen und mechanischen Aufbaus gefährden Sie und führen möglicherweise zu Funktionsstörungen des Gerätes.
- Trennen Sie das Gerät bei Gewitter, oder wenn Sie es längere Zeit nicht benutzen möchten vom Stromnetz.

## 3.3. Umgang mit Batterien

Die Fernbedienung wird mit Batterien betrieben. Beachten Sie hierzu folgende Hinweise:

- Halten Sie neue und gebrauchte Batterien von Kindern fern.
- Batterien nicht verschlucken, es besteht die Gefahr einer chemischen Verätzung!

**WARNUNG!****Verätzungsgefahr!**

Die Fernbedienung beinhaltet zwei Batterien. Werden diese Batterien verschluckt, können sie innerhalb von 2 Stunden ernsthafte innere Verätzungen verursachen, die zum Tode führen können.

- Wenn Sie vermuten, Batterien könnten verschluckt oder in irgendeinen Teil des Körpers gelangt sein, suchen Sie unverzüglich medizinische Hilfe.
- Nehmen Sie ausgelaufene Batterien sofort aus dem Gerät. Reinigen Sie die Kontakte, bevor Sie neue Batterien einlegen. Vermeiden Sie den Kontakt mit Haut, Augen und Schleimhäuten. Spülen Sie die mit Batteriesäure betroffenen Stellen sofort mit reichlich klarem Wasser und suchen Sie umgehend einen Arzt auf. Es besteht Verätzungsgefahr durch Batteriesäure!
- Benutzen Sie die Fernbedienung nicht mehr, wenn das Batteriefach nicht sicher schließt und halten Sie sie von Kindern fern.

**WARNUNG!****Explosionsgefahr!**

Explosionsgefahr bei unsachgemäßem Austausch der Batterien.

- Bei unsachgemäßem Auswechseln der Batterien besteht Explosionsgefahr! Legen Sie grundsätzlich nur neue Batterien gleichen Typs ein. Benutzen Sie nie alte und neue Batterien zusammen.
- Versuchen Sie niemals, Batterien wieder aufzuladen. Es besteht Explosionsgefahr!
- Setzen Sie Batterien niemals übermäßiger Wärme (wie Sonnenschein, Feuer oder dergleichen) aus.

- 
- Lagern Sie Batterien an einem kühlen, trockenen Ort. Direkte starke Wärme kann die Batterien beschädigen. Setzen Sie das Gerät daher keinen starken Hitzequellen aus.
  - Schließen Sie Batterien nicht kurz.
  - Werfen Sie Batterien nicht ins Feuer.
  - Achten Sie beim Einlegen der Batterien auf die Polarität (+/-).
  - Entfernen Sie leere Batterien aus dem Gerät.
  - Wenn Sie das Gerät für längere Zeit nicht benutzen, nehmen Sie die Batterien heraus.

### **3.4. Umgebungstemperatur**

- Das Gerät kann bei einer Umgebungstemperatur von +0 °C bis +40 °C betrieben werden.
- Im ausgeschalteten Zustand kann das Gerät bei 0 °C bis +40 °C gelagert werden.
- Betreiben Sie das Gerät nur in trockenen Innenräumen.



#### **GEFAHR!**

#### **Stromschlaggefahr!**

Bei großen Temperatur- oder Feuchtigkeitsschwankungen kann es durch Kondensation zur Feuchtigkeitsbildung innerhalb des Gerätes kommen, die einen elektrischen Kurzschluss verursachen kann.

- Warten Sie nach einem Transport des Gerätes solange mit der Inbetriebnahme, bis es die Umgebungstemperatur angenommen hat.

### **3.5. Bei Störungen**

- Ziehen Sie bei Beschädigungen des Netzkabels oder des Gerätes sofort das Netzkabel aus der Steckdose.
- Verwenden Sie das Gerät und seine Zubehörteile nicht, wenn diese Beschädigungen, Rauchentwicklungen oder ungewöhnliche Betriebsgeräusche aufweisen. Trennen Sie gegebenenfalls unverzüglich die Stromversorgung.

- Versuchen Sie auf keinen Fall, das Gerät selber zu öffnen und/oder zu reparieren.
- Wenden Sie sich bei technischen Problemen an unser Service Center.

## 4. Lieferumfang



### **GEFAHR!**

#### **Erstickungsgefahr!**

Durch Einatmen oder Verschlucken von Folien oder Kleinteilen besteht Erstickungsgefahr.

- Halten Sie Verpackungen von Kindern fern.
  - Lassen Sie Kinder nicht mit dem Verpackungsmaterial spielen.
  - Verpackungsmaterial ist kein Spielzeug!
- ▶ Entnehmen Sie das Produkt aus der Verpackung und entfernen Sie sämtliches Verpackungsmaterial.
  - ▶ Überprüfen Sie die Vollständigkeit der Lieferung und benachrichtigen Sie unseren Service innerhalb von 14 Tagen nach dem Kauf, falls die Lieferung nicht komplett ist.
  - ▶ Das Gerät muss vor jedem Gebrauch auf Beschädigungen überprüft werden.
  - ▶ Wenden Sie sich bei Beschädigungen an unser Service Center.

Mit dem von Ihnen erworbenen Produkt haben Sie erhalten:

- Soundbar
- Subwoofer
- 2 x Netzkabel
- Fernbedienung inkl. 2 x AAA LR03 Batterie
- Audiokabel (2 x 3,5 mm Klinke)
- HDMI-Kabel
- Wandaufhängungen inkl. Befestigungsmaterial
- Bedienungsanleitung und Garantiedokumente



---

## 5. Geräteübersicht

### 5.1. Vorderseite

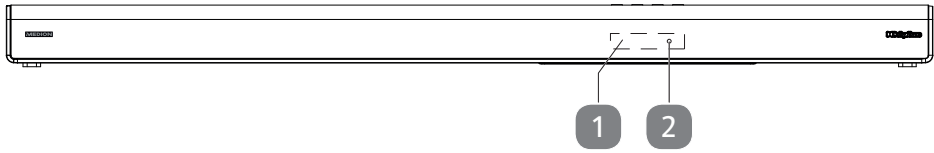

- 1) Display
- 2) **Standby-LED**

### 5.2. Rückseite

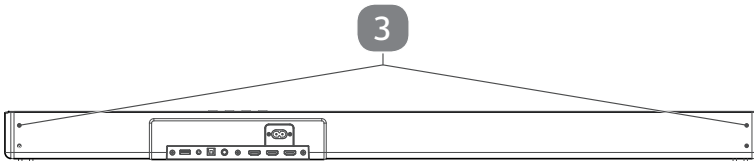

- 3) Befestigungspunkte für Wandaufhängungen

### 5.3. Anschlüsse

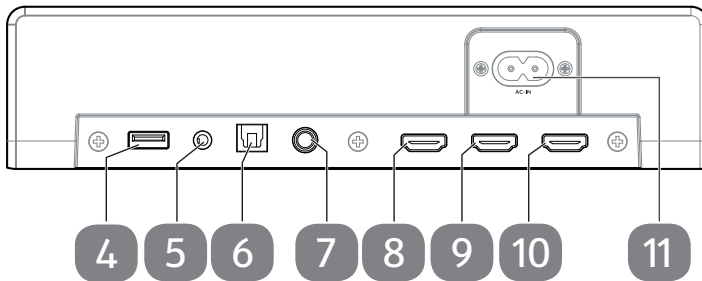

- 4) **USB** USB-Anschluss (5 V  $\text{---}$  500 mA) zur Wiedergabe von MP3-Dateien
- 5) **AUX** Anschlussbuchse für TV und andere Audioausgabegeräte (3,5 mm Klinke)
- 6) **OPTICAL** Optische Eingangsbuchse für TV und andere Audioausgabegeräte
- 7) **COAXIAL** Koaxiale Eingangsbuchse für TV und andere Audioausgabegeräte

- 8) **HDMI OUT TV eARC/ARC** Ausgangsbuchse für ARC/eARC-fähigen TV und andere Audioausgabegeräte
- 9) **HDMI IN 1** Eingangsbuchse für DVD-Player und andere Audioausgabegeräte
- 10) **HDMI IN 2** Eingangsbuchse für DVD-Player und andere Audioausgabegeräte
- 11) **AC~** Anschlussbuchse für Netzkabel (100-240 V ~ 50/60 Hz)

## 5.4. Bedientasten

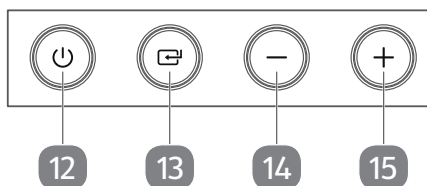

- 12) Soundbar einschalten / in den Standby-Modus schalten
- 13) Audioquelle auswählen
- 14) Lautstärke verringern
- 15) Lautstärke erhöhen

## 5.5. Subwoofer (Rückseite)

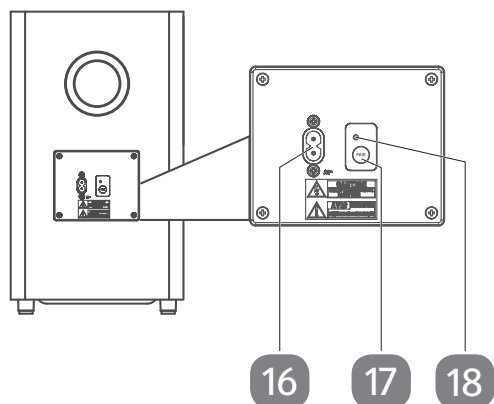

- 16) **AC~** Anschlussbuchse für Netzkabel (100-240 V ~ 50/60 Hz)
- 17) **PAIR** Gedrückt halten: Verbindungsmodus aktivieren, um den Subwoofer manuell mit der Soundbar zu verbinden
- 18) **Pairing-LED**

## 5.6. Fernbedienung

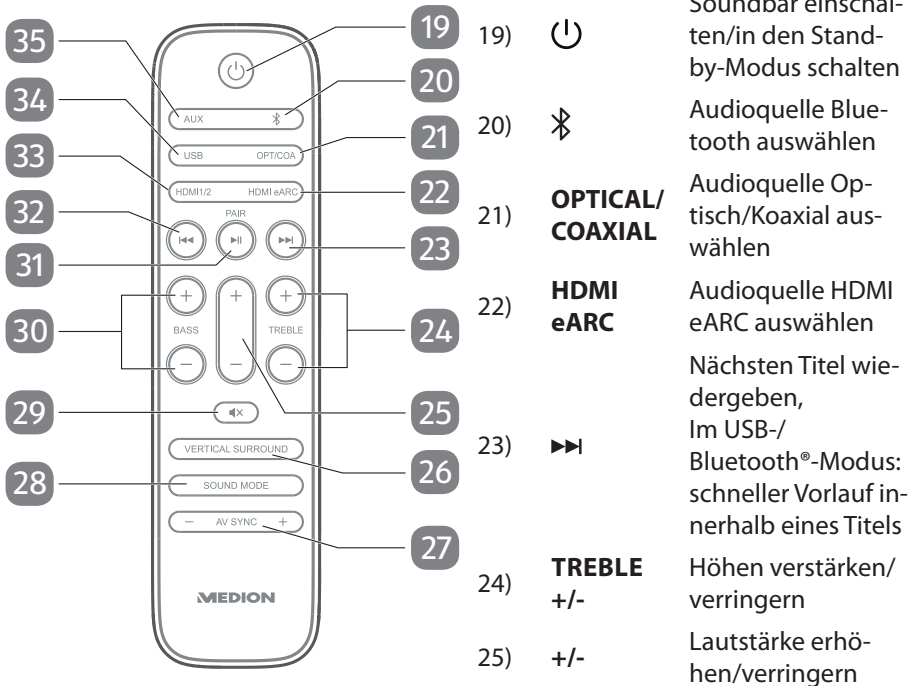

Soundbar einschalten/in den Standby-Modus schalten

Audioquelle Bluetooth auswählen

Audioquelle Optisch/Koaxial auswählen

Audioquelle HDMI eARC auswählen

Nächsten Titel wiedergeben,  
Im USB-/Bluetooth®-Modus: schneller Vorlauf innerhalb eines Titels

Höhen verstärken/verringern

Lautstärke erhöhen/verringern

- 26) **VERTICAL SURROUND** Vertikalen Surround- Klangeffekt ein-/ausschalten
- 27) **AV SYNC +/-** Audioverzögerung (Audio Delay) einstellen
- 28) **SOUNDMODE** Equalizer-Klangeffekt (**MOVIE/VOICE/SPORT/MUSIC**) einstellen
- 29) **MUTE** Soundbar stummschalten/Stummschaltung aufheben
- 30) **BASS +/-** Tiefen verstärken/verringern
- 31) **PAIR** Wiedergabe starten/pausieren  
Im Bluetooth-Modus gedrückt halten: Aktuelle Bluetooth-Verbindung trennen
- 32) **RECALL** Vorherigen Titel wiedergeben,  
Im USB-/Bluetooth®-Modus: schneller Rücklauf innerhalb eines Titels
- 33) **HDMI 1/2** Audioquelle HDMI 1/HDMI 2 auswählen
- 34) **USB** Audioquelle USB auswählen
- 35) **AUX** Audioquelle AUX auswählen

## 6. Vorbereitungen zur Inbetriebnahme

### 6.1. Batterien in die Fernbedienung einlegen

Vor der Inbetriebnahme, oder wenn das Gerät nicht mehr oder nur noch schlecht auf die Fernbedienung reagiert, müssen die Batterien eingelegt bzw. ausgetauscht werden.

Verfahren Sie dazu wie nachfolgend beschrieben:

- ▶ Drücken Sie die Verschlusslasche des Batteriefachdeckels leicht ein und schieben Sie ihn dann nach unten. Ziehen Sie den Batteriefachdeckel nach oben, um ihn zu entnehmen.
- ▶ Entnehmen Sie ggf. die Altbatterien und entsorgen Sie diese entsprechend den gesetzlichen Bestimmungen.
- ▶ Legen Sie zwei neue Batterien vom Typ AAA LR03 ein. Achten Sie beim Einlegen auf die richtige Polarität.
- ▶ Setzen Sie den Batteriefachdeckel mit der Verschlusslasche nach oben zeigend wieder auf das Batteriefach und schieben Sie ihn nach oben, bis die Verschlusslasche hörbar einrastet.

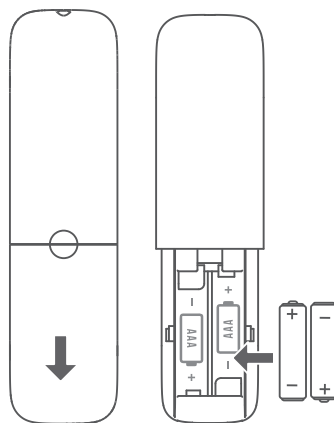

### 6.2. Soundbar aufstellen/montieren

Sie haben die Möglichkeit, die Soundbar entweder liegend (**Variante A**) oder mithilfe der mitgelieferten Wandhalterung an einer Zimmerwand montiert (**Variante B**) zu betreiben.

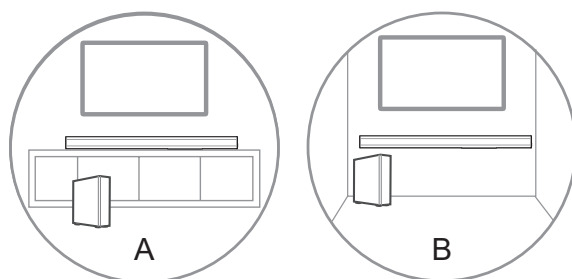

---

### 6.2.1. Variante A - Soundbar liegend betreiben



#### **HINWEIS!**

#### **Beschädigungsgefahr!**

Gefahr von Geräteschaden durch unsachgemäße Aufstellung der Geräte.

- Stellen und betreiben Sie alle Komponenten auf einer stabilen, ebenen und vibrationsfreien Unterlage, um Stürze der Geräte zu vermeiden.
  - Einige aggressive Möbellacke können die Gummifüße der Geräte angreifen. Stellen Sie das Gerät ggf. auf eine rutschfeste Unterlage.
- ▶ Positionieren Sie die Soundbar und den Subwoofer auf einer stabilen, ebenen Oberfläche, in der Nähe von gut zugänglichen Steckdosen.
- ▶ Stellen Sie den Subwoofer in unmittelbarer Nähe der Soundbar auf, um eine störungsfreie Verbindung der Geräte zu gewährleisten.

### 6.2.2. Variante B - Soundbar an einer Wand befestigen



#### **WARNUNG!**

#### **Verletzungsgefahr durch Stromschlag!**

Es besteht die Gefahr eines elektrischen Schlags durch stromführende Leitungen.

- Wählen Sie zur Montage des Geräts einen geeigneten Ort und achten Sie darauf, beim Bohren keine verdeckten Elektro- oder Installationsleitungen zu beschädigen.



#### **HINWEIS!**

#### **Beschädigungsgefahr!**

Gefahr von Geräte- und/oder Sachschaden durch unsachgemäße Montage der Geräte.

- Überprüfen Sie vor der Wandmontage, ob die Wand die erforderliche Tragkraft aufweist. Für Schäden aufgrund falscher oder nicht fachgerechter Montage übernimmt die MEDION AG keine Haftung.
- Nutzen Sie zur Wandmontage ausschließlich die mitgelieferten Wandaufhängungen.

Gehen Sie wie nachfolgend beschrieben vor, um die Soundbar an einer Zimmerwand zu befestigen:



Der Abstand zwischen TV-Gerät und Soundbar sollte min. 50 mm betragen.

- ▶ Bohren Sie 2 parallele Löcher in die Wand. Verwenden Sie dazu einen für den jeweiligen Untergrund geeigneten Bohrer (Ø 3-8 mm, je nach Wandtyp).

Der Abstand zwischen den beiden Löchern beträgt 962 mm.

- ▶ Stecken Sie bei Bedarf je einen Dübel in die Bohrlöcher.
- ▶ Schrauben Sie die beiden mitgelieferten Montageschrauben in die Wand. Lassen Sie die Schraubköpfe ca. 3 mm herausstehen.
- ▶ Lösen und entnehmen Sie die Schrauben an den Befestigungspunkten für die Wandaufhängungen auf der Rückseite der Soundbar.
- ▶ Befestigen Sie die beiden mitgelieferten Wandaufhängungen mithilfe der zuvor gelösten Schrauben an den Befestigungspunkten für die Wandaufhängungen. Achten Sie darauf, dass der engere Teil der Einhängeöffnungen jeweils nach oben weist.
- ▶ Setzen Sie die Soundbar mit den Wandaufhängungen auf die herausstehenden Schraubköpfe.
- ▶ Drücken Sie die Soundbar leicht nach unten, so dass die Schrauben in den Einhängeöffnungen einrasten.

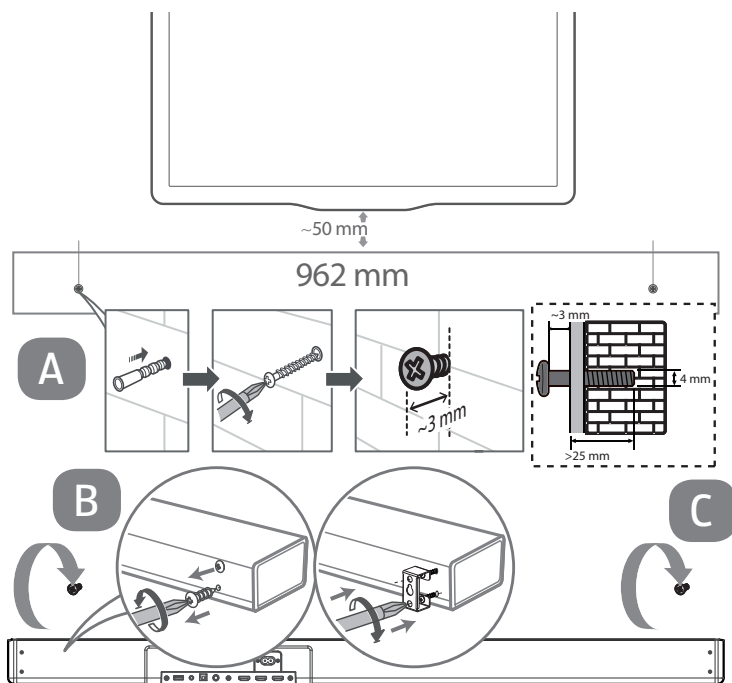

---

## 7. Externe Geräte anschließen

Sie können eine Vielzahl unterschiedlicher Audioausgabegeräte an die Soundbar anschließen, wie z. B. einen Fernseher, einen MP3- oder CD-Player, einen Receiver, einen Computer, einen USB-Stick etc.

- ▶ Schalten Sie alle Geräte aus, bevor Sie sie miteinander verbinden.



Beachten Sie auch die Bedienungsanleitung des jeweiligen Gerätes, das Sie an die Soundbar anschließen möchten.

### 7.1. Externes Gerät über AUX anschließen

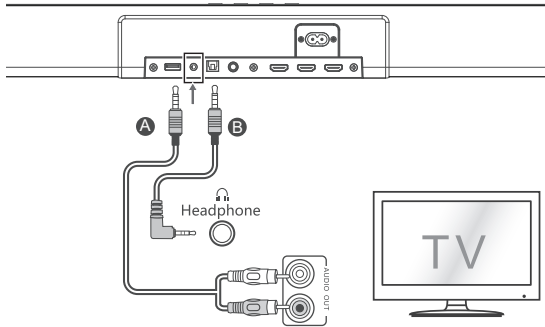

#### 7.1.1. Audiokabel mit 2 x 3,5mm Ø Klinkenstecker

Um ein Audioausgabegerät über dessen Kopfhörerausgangsbuchse mit der Soundbar zu verbinden, benötigen Sie ein Audiokabel mit 2 x 3,5 mm Ø Klinkenstecker (im Lieferumfang enthalten).

- ▶ Stellen Sie bei dem Audioausgabegerät eine mittlere Lautstärke ein und schalten Sie es dann aus.
- ▶ Stecken Sie den Klinkenstecker in den **AUX**-Anschluss an der Soundbar.
- ▶ Stecken Sie den anderen Klinkenstecker in die Kopfhörerausgangsbuchse des Audioausgabegerätes.

#### 7.1.2. Audiokabel mit Cinchsteckern

Um ein Audioausgabegerät über dessen Cinchansgänge mit der Soundbar zu verbinden, benötigen Sie ein Audiokabel mit Cinchsteckern, 1 x 3,5 mm Klinkenstecker -> 2 x Cinchstecker (nicht im Lieferumfang enthalten).

- ▶ Stellen Sie bei dem Audioausgabegerät eine mittlere Lautstärke ein und schalten Sie es dann aus.
- ▶ Stecken Sie den Klinkenstecker in den Anschluss **AUX** an der Soundbar.
- ▶ Stecken Sie den roten und den weißen Cinchstecker am anderen Ende des Kabels in die entsprechend farblich markierten Ausgangsbuchsen des Audioausgabegerätes.



Geräte wie z. B. Stereo-Receiver oder Fernsehgeräte verfügen meistens über eine rote und eine weiße Audioausgangsbuchse. Diese sind in der Regel mit OUT, AUDIO OUT, LINE OUT oder ähnlich gekennzeichnet. Beachten Sie bitte auch die Bedienungsanleitung Ihres Audioausgabegerätes.

## 7.2. Externes Gerät über optischen/koaxialen Anschluss anschließen

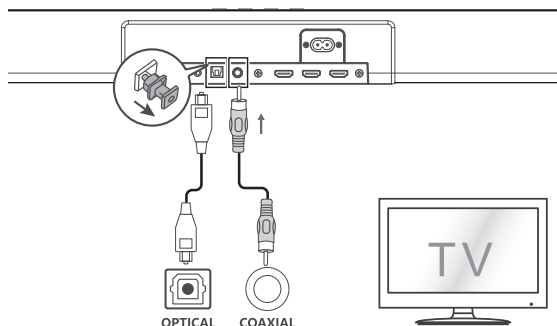

### 7.2.1. Optischer Anschluss

Digitale Verstärker oder Fernseher mit optischem Digitalausgang können Sie über den optischen Anschluss **OPTICAL** mit der Soundbar verbinden. Sie benötigen ein optisches Digitalkabel (Lichtleiterkabel, nicht im Lieferumfang enthalten, im Fachhandel erhältlich).

- ▶ Stellen Sie bei dem Audioausgabegerät eine mittlere Lautstärke ein und schalten Sie es dann aus.
- ▶ Entfernen Sie die Abdeckkappe vom Anschluss **OPTICAL** an der Soundbar.
- ▶ Stecken Sie den Stecker des optischen Digitalkabels in den Anschluss **OPTICAL** an der Soundbar.
- ▶ Stecken Sie den anderen Stecker des optischen Digitalkabels in die entsprechende digitale Ausgangsbuchse Ihres Audioausgabegerätes.



Sollten keine Tonsignale ausgegeben werden, stellen Sie an Ihrem Audioausgabegerät das Ausgabeaudioformat auf PCM-Modus (Pulse Code Modulation) um.

### 7.2.2. Koaxialer Anschluss

Digitale Verstärker oder Fernseher mit koaxialem Digitalausgang können Sie über den Koaxialanschluss **COAXIAL** mit der Soundbar verbinden. Sie benötigen ein Koaxialkabel (nicht im Lieferumfang enthalten, im Fachhandel erhältlich).

- ▶ Stellen Sie bei dem Audioausgabegerät eine mittlere Lautstärke ein und schalten Sie es dann aus.



- 
- ▶ Stecken Sie den Stecker des Koaxialkabels in den Anschluss **COAXIAL** an der Soundbar.
  - ▶ Stecken Sie den anderen Stecker des Koaxialkabels in die entsprechende digitale Ausgangsbuchse Ihres Audioausgabegerätes.



Sollten keine Tonsignale ausgegeben werden, stellen Sie an Ihrem Audioausgabegerät das Ausgabeaudioformat auf PCM-Modus (Pulse Code Modulation) um.

## **7.3. Wichtige Hinweise zu HDMI CEC/HDMI ARC/HDMI eARC**

### **7.3.1. HDMI CEC (Consumer Electronics Control)**

CEC ermöglicht die Kommunikation aller über HDMI angeschlossenen Geräte. So können Sie über diese Verbindung z. B. die Lautstärke und Stummschaltung der Geräte mit der Fernbedienung Ihres Fernsehers steuern.

Um die Funktionen von HDMI CEC nutzen zu können, müssen alle angeschlossenen Komponenten HDMI CEC unterstützen. Je nach Hersteller können die Benennung und der Umfang der Funktionen abweichen. Beachten Sie hierzu bitte die Bedienungsanleitung des jeweiligen Gerätes.

Alle HDMI-Kabel, die mindestens den HDMI 1.3 Standard unterstützen, unterstützen auch HDMI CEC.

### **7.3.2. HDMI ARC (Audio Return Channel)**

ARC ermöglicht es, Audiosignale nicht nur über HDMI zu empfangen, sondern diese über das gleiche Kabel auch wieder zurückzusenden.

Um die Funktionen von HDMI ARC nutzen zu können, müssen alle angeschlossenen Komponenten HDMI ARC unterstützen. Sie benötigen zudem mindestens ein HDMI-Kabel mit der Spezifikation „High Speed“ (Version 1.4 oder höher).

### **7.3.3. HDMI eARC (Enhanced Audio Return Channel)**

Seit dem HDMI 2.1 Standard sind mit eARC deutlich höhere Bandbreiten und Geschwindigkeiten bei der Audio- und Videoübertragung möglich.

Um die Funktionen von HDMI eARC nutzen zu können, müssen alle angeschlossenen Komponenten HDMI eARC unterstützen. Sie benötigen zudem ein HDMI-Kabel, das eARC bzw. den HDMI 2.1 Standard unterstützt. Diese Kabel sind in der Regel mit dem Zusatz „Ultra High Speed“ gekennzeichnet.

Ein Ultra High Speed HDMI-Kabel ist bereits im Lieferumfang Ihrer Soundbar enthalten.

## 7.4. Fernseher über HDMI ARC/HDMI eARC anschließen

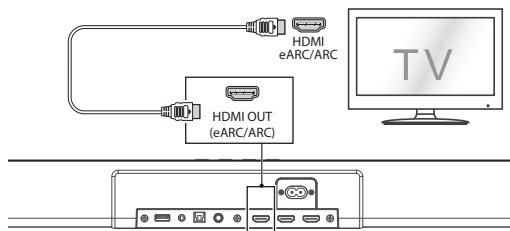

Gehen Sie wie folgt vor, um Ihren Fernseher über HDMI ARC/HDMI eARC mit der Soundbar zu verbinden:

- ▶ Stellen Sie bei Ihrem Fernseher eine mittlere Lautstärke ein.
- ▶ Schalten Sie den Fernseher und die Soundbar aus.
- ▶ Schließen Sie das HDMI-Kabel am Anschluss **HDMI OUT TV eARC/ARC** der Soundbar an.
- ▶ Schließen Sie das andere Ende des HDMI-Kabels am Anschluss **HDMI IN (ARC)** Ihres Fernsehers an.
- ▶ Aktivieren Sie an Ihrem Fernseher die Funktionen **ARC** und **CEC** und stellen Sie das Tonausgabeformat auf **PCM (Pulse Code Modulation)**.



Beachten Sie, dass die Benennungen des **HDMI IN ARC/eARC** Anschlusses und der **CEC** Funktion je nach Hersteller Ihres Fernsehers abweichen können. Entnehmen Sie genauere Informationen der dazugehörigen Bedienungsanleitung.

## 7.5. Weitere externe Geräte über HDMI IN 1 / HDMI IN 2 anschließen

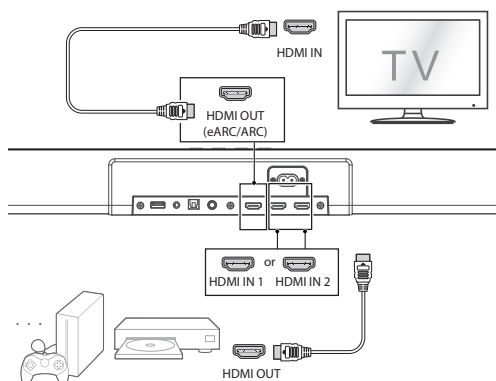

Sie haben die Möglichkeit, weitere Audioausgabegeräte mit HDMI-Ausgang (z. B. Spielekonsolen, Receiver etc.) über die Anschlüsse **HDMI IN 1** oder **HDMI IN 2** mit der Soundbar zu verbinden.

---

Gehen Sie dazu wie folgt vor:

- ▶ Stellen Sie bei Ihrem Audioausgabegerät eine mittlere Lautstärke ein.
- ▶ Schalten Sie das Audioausgabegerät und die Soundbar aus.
- ▶ Schließen Sie ein geeignetes HDMI-Kabel (nicht im Lieferumfang enthalten) am HDMI OUT Anschluss Ihres Audioausgabegerätes an.
- ▶ Schließen Sie das andere Ende des HDMI-Kabels am Anschluss **HDMI IN 1** oder **HDMI IN 2** der Soundbar an.



Beachten Sie auch die Bedienungsanleitungen Ihrer externen Geräte.

## 7.6. USB-Speicher anschließen

Über den USB-Anschluss haben Sie die Möglichkeit, MP3-Dateien von einem externen USB-Flash-Laufwerk wiederzugeben.

Gehen Sie wie folgt vor, um einen USB-Speicher anzuschließen:

- ▶ Entfernen Sie ggf. die Schutzkappe und stecken Sie den USB-Speicher in den **USB**-Anschluss an der Soundbar.

Beachten Sie folgende Hinweise zum verwendbaren USB-Speicher:

- Aufgrund der zahlreichen verschiedenen Dateisysteme und Dateiformate kann die Funktion von angeschlossenen Speichermedien nicht garantiert werden.
- Je nach Größe des Datenträgers kann es länger dauern, bis das System erkannt wird.
- Es werden USB-Speicher mit einer Speicherkapazität bis max. 32 GB unterstützt.
- Das unterstützte Dateisystem ist FAT32; das unterstützte Dateiformat ist MP3.
- Externe Festplatten werden nicht unterstützt.
- USB-Verlängerungskabel werden nicht unterstützt.

## 8. Soundbar in Betrieb nehmen

### 8.1. Soundbar und Subwoofer an das Stromnetz anschließen

- ▶ Vergewissern Sie sich, dass alle gewünschten Geräte an der Soundbar angeschlossen sind.
- ▶ Schließen Sie das mitgelieferte Netzkabel an der Anschlussbuchse **AC~** der Soundbar an und verbinden Sie das andere Ende mit einer gut zugänglichen Netzsteckdose.

Die **Standby-LED** leuchtet.

- ▶ Schließen Sie das zweite mitgelieferte Netzkabel an der Anschlussbuchse **AC~** des Subwoofers an und verbinden Sie das andere Ende mit einer gut zugänglichen Netzsteckdose.

Die **Pairing-LED** auf der Rückseite des Subwoofers leuchtet.

## 8.2. Soundbar einschalten/ in den Standby-Modus schalten

- ▶ Drücken Sie die Taste  auf der Fernbedienung oder an der Soundbar, um die Soundbar einzuschalten.



Die Soundbar schaltet sich ein und startet. Dieser Vorgang dauert einige Sekunden, währenddessen blinkt im Display die Anzeige **ON**. Sobald die Soundbar vollständig gestartet ist, wird im Display die zuletzt gewählte Audioquelle angezeigt.

- ▶ Drücken Sie während des Betriebes die Taste  an der Soundbar oder auf der Fernbedienung, um die Soundbar in den Standby-Modus zu schalten.

Im Display wird **STANDBY** angezeigt, anschließend leuchtet die **Standby-LED**.

## 8.3. Soundbar und Subwoofer verbinden

Die Soundbar und der Subwoofer verbinden sich bei der Erstinbetriebnahme automatisch miteinander. Nach erfolgreicher Verbindung leuchtet die **Pairing-LED** auf der Rückseite des Subwoofers konstant.

Blinkt die **Pairing-LED**, ist die automatische Verbindung fehlgeschlagen. Gehen Sie wie folgt vor, um die Geräte manuell miteinander zu verbinden:

- ▶ Stellen Sie sicher, dass alle gewünschten Geräte an der Soundbar angeschlossen sind.
- ▶ Schalten Sie die Soundbar aus.
- ▶ Drücken und halten Sie die Taste **PAIR** auf der Rückseite des Subwoofers, bis die **Pairing-LED** schnell blinkt.
- ▶ Schalten Sie die Soundbar ein.

Der Verbindungsprozess startet nun automatisch. Die **Pairing-LED** leuchtet konstant, sobald die Verbindung zwischen Soundbar und Subwoofer erfolgreich hergestellt wurde.



Wenn ein Fernseher oder ein anderes Audioausgabegerät über den AUX- oder die HDMI-Anschlüsse angeschlossen ist, schaltet sich die Soundbar nach wenigen Augenblicken automatisch ein, wenn der Fernseher oder das Audioausgabegerät eingeschaltet wird.

Wenn die Verbindung zum Fernseher oder einem Audioausgabegerät getrennt wird, schaltet sich die Soundbar automatisch nach ca. 15 Minuten ab.

Wenn die Lautstärke am Fernseher oder Audioausgabegerät zu niedrig eingestellt ist, schaltet sich die Soundbar nach ca. 15 Minuten automatisch aus (nur bei Verbindung über AUX).

---



## 9. Externes Gerät über Bluetooth® verbinden

Der Bluetooth-Betrieb ermöglicht den kabellosen Empfang von Audiosignalen eines externen, Bluetooth-fähigen Audioausgabegerätes. Achten Sie darauf, dass der Abstand zwischen beiden Geräten nicht mehr als 8 Meter betragen sollte.



Es kann immer nur ein Bluetooth-Gerät zur gleichen Zeit mit der Soundbar verbunden werden.

Um ein Bluetooth-fähiges Audioausgabegerät zum ersten Mal mit der Soundbar zu verbinden, gehen Sie wie folgt vor:

- ▶ Schalten Sie die Soundbar ein.
- ▶ Drücken Sie wiederholt die Taste  an der Soundbar oder einmal die Taste  auf der Fernbedienung, um Bluetooth als Audioquelle auszuwählen.

Im Display wird **BT** angezeigt und die Soundbar befindet sich automatisch im Bluetooth-Kopplungsmodus.

- ▶ Schalten Sie die Bluetooth-Funktion an Ihrem Audioausgabegerät ein und aktivieren Sie dort den Suchmodus, um die beiden Geräte miteinander zu koppeln.



Informationen über die Bluetooth-Funktion Ihres Audioausgabegerätes entnehmen Sie bitte der dazugehörigen Bedienungsanleitung.

Der Gerätenamen der Soundbar „**MD 45377**“ wird in der Geräteliste an Ihrem Audioausgabegerät angezeigt, sobald das Signal gefunden wurde.

- ▶ Wählen Sie die Soundbar aus und koppeln Sie die beiden Geräte miteinander. Falls eine Passworteingabe erforderlich ist, geben Sie „**0000**“ ein.

Die Kopplung der Geräte ist abgeschlossen, wenn die Soundbar die akustische Meldung „**PAIRED**“ ausgibt.

Im Bluetooth-Betriebsmodus versucht die Soundbar automatisch, sich mit dem zuletzt über Bluetooth verbundenen Audioausgabegerät zu verbinden.

Nach erfolgreicher Verbindung gibt die Soundbar die akustische Meldung „**PAIRED**“ aus und im Display wird **BT** angezeigt. Ist keine Verbindung mit einem zuvor gekoppelten Bluetooth-Gerät möglich, wird **NO BT** im Display angezeigt.

- ▶ Um ein anderes/neues Bluetooth-Gerät mit der Soundbar zu verbinden und eine ggf. aktive Bluetooth-Verbindung zu trennen, drücken und halten Sie die Taste **▶II/PAIR** auf der Fernbedienung für ca. 3 Sekunden.

Im Display wird **PAIR** angezeigt. Die Soundbar befindet sich nun wieder im Bluetooth-Kopplungsmodus.



Wenn Sie die Soundbar mit einem Bluetooth-Gerät verbunden haben, das das A2DP-Profil sowie AVRCP-Profil (Audio Video Remote Control) unterstützt, wird die Soundbar als Ausgabemedium verwendet und die Audiosignale werden ausschließlich von der Soundbar ausgegeben. Bei einem eingehenden Anruf wird die Musikwiedergabe unterbrochen und erst nach Beendigung des Gesprächs fortgesetzt.

## 10. Bedienung

### 10.1. Audioquelle auswählen

- Drücken Sie einmal oder mehrfach die Taste  an der Soundbar oder die jeweilige Taste auf der Fernbedienung (⌘, **OPT/COA**, **HDMI eARC**, **HDMI1/2**, **USB**, **AUX**), um den gewünschten Betriebsmodus auszuwählen.

Der aktuell ausgewählte Betriebsmodus wird im Display angezeigt:

Displayanzeige	Betriebsmodus
<b>STANDBY</b>	Standby-Modus
<b>AUX</b>	AUX
<b>BT</b>	Bluetooth
<b>HDMI1 / HDMI2</b>	HDMI 1 bzw. HDMI 2
<b>ARC</b>	HDMI ARC bzw. HDMI eARC
<b>OPT</b>	OPTICAL
<b>COA</b>	COAXIAL
<b>USB</b>	USB

### 10.2. Lautstärke einstellen

- Drücken Sie die Taste **+** an der Soundbar oder auf der Fernbedienung, um die Wiedergabelautstärke zu erhöhen.
- Drücken Sie die Taste **—** an der Soundbar oder auf der Fernbedienung, um die Wiedergabelautstärke zu verringern.

Die aktuelle Lautstärkeeinstellung wird kurz im Display angezeigt.

### 10.3. Soundbar stummschalten

- Drücken Sie die Taste **⏏** auf der Fernbedienung, um die Audioausgabe der Soundbar stummzuschalten.

Während einer aktiven Stummschaltung blinkt **MUTE** im Display.

- Drücken Sie erneut die Taste **⏏** auf der Fernbedienung, um die Stummschaltung aufzuheben.

---

## 10.4. Equalizer-Einstellung auswählen

- ▶ Drücken Sie die Taste **SOUND MODE** auf der Fernbedienung, um eine voreingestellte Equalizer-Einstellung (**SPORT/MUSIC/MOVIE/VOICE**) auszuwählen. Die aktuelle Equalizer-Einstellung wird kurz im Display angezeigt.

## 10.5. Höhen und Tiefen einstellen

- ▶ Stellen Sie mithilfe der Tasten **Treble +/-** auf der Fernbedienung die gewünschte Intensität für die Wiedergabe von hohen Tönen ein.
- ▶ Stellen Sie mithilfe der Tasten **Bass +/-** auf der Fernbedienung die gewünschte Intensität für die Wiedergabe von tiefen Tönen ein.
  - **+** : Intensität der Höhen/Tiefen verstärken
  - **-** : Intensität der Höhen/Tiefen verringern

Die aktuelle Bass/Treble-Einstellung wird kurz im Display angezeigt.

## 10.6. Vertical Surround Klangeffekt einstellen

Aktivieren Sie die Funktion Vertical Surround, um den Ton nicht nur horizontal, sondern auch vertikal über die Soundbar auszugeben. Diese Funktion bietet Ihnen einen raumfüllenden Klang, ohne dass Sie zusätzliche Lautsprecher im Raum benötigen.

- ▶ Drücken Sie die Taste **VERTICAL SURROUND** auf der Fernbedienung, um den Klangeffekt einzuschalten.

Im Display wird **SUR. ON** angezeigt.

- ▶ Drücken Sie die Taste **VERTICAL SURROUND** erneut, um den Klangeffekt auszuschalten.

Im Display wird **SUR. OFF** angezeigt.

## 10.7. Wiedergabesteuerung im USB-/Bluetooth®-Betrieb

Wenn Sie die Soundbar mit einem Gerät verbunden haben, das das A2DP-Profil sowie AVRCP-Profil (Audio Video Remote Control) unterstützt, wird die Soundbar als Ausgabemedium verwendet und alle Audiosignale werden ausschließlich über die Soundbar ausgegeben.



Wenn Sie die Soundbar mit Ihrem Bluetooth-fähigen Mobiltelefon verbunden haben, wird bei einem eingehenden Anruf die Musikwiedergabe unterbrochen und erst nach Beenden des Gesprächs fortgesetzt.

- ▶ Drücken Sie die Taste **▶||** auf der Fernbedienung, um die Wiedergabe von Titeln zu starten.
- ▶ Um die Wiedergabe zu unterbrechen, drücken Sie erneut die Taste **▶||**. Ein weiterer Druck auf diese Taste setzt die Wiedergabe fort.

- ▶ Nutzen Sie die Tasten ◀◀/▶▶ auf der Fernbedienung, um zwischen Titeln zu wechseln:
  - ◀◀ Kurz drücken: Vorherigen Titel abspielen
  - ▶▶ Kurz drücken: Nächsten Titel abspielen

## 10.8. Ordnerauswahl bei MP3-Dateien

MP3-Dateien auf einem USB-Speicher können ggf. in verschiedenen Ordnern abgelegt sein.

Gehen Sie wie folgt vor, um bei einem MP3-Datenträger zwischen den Ordnern zu wechseln:

- ▶ Drücken Sie die Taste ▶|| auf der Fernbedienung, um die Audiowiedergabe zu pausieren.
- ▶ Drücken und halten Sie eine der Tasten ◀◀/▶▶ auf der Fernbedienung, um zum vorherigen/nächsten Ordner zu springen.

Die Wiedergabe des ausgewählten Ordners startet automatisch.

## 11. Audioverzögerung einstellen

Die Verarbeitung von Videosignalen kann manchmal länger dauern als die Verarbeitung von Audiosignalen. Dies kann dazu führen, dass Bild und Ton nicht mehr synchron wiedergegeben werden. Die Audioverzögerungsfunktion dient dazu, die Synchronität zwischen Bild und Ton wiederherzustellen.

Um eine Audioverzögerung einzustellen, gehen Sie wie folgt vor:

- ▶ Wählen Sie zunächst den Betriebsmodus aus, für den Sie eine Audioverzögerung einstellen möchten.

Die Einstellung gilt jeweils nur für den aktuell ausgewählten Betriebsmodus.

- ▶ Stellen Sie mithilfe der Tasten **AV SYNC +** oder **AV SYNC -** auf der Fernbedienung eine gewünschte Audioverzögerung zwischen 0 und 200 Millisekunden ein.

Die ausgewählte Audioverzögerungszeit wird kurz im Display angezeigt.

Standardmäßig ist die Audioverzögerung auf 0 Millisekunden eingestellt.



Die Audioverzögerungsfunktion wirkt sich nur in den Betriebsmodi HDMI IN 1, HDMI IN 2, HDMI eARC, OPTICAL, KOAXIAL aus. In den Betriebsmodi AUX, Bluetooth und USB hat das Einstellen einer Audioverzögerung keine Auswirkung.



---

## 12. Wartung



### **Verletzungsgefahr durch Stromschlag!**

- Versuchen Sie auf keinen Fall, die Geräte selbst zu öffnen oder zu reparieren. Es besteht die Gefahr des elektrischen Schlags!

Bitte wenden Sie sich an unser Service Center, wenn Sie technische Probleme mit Ihrem Gerät haben. Die Reparatur ist ausschließlich unseren autorisierten Servicepartnern vorbehalten.

Wenden Sie sich an unser Service Center, wenn ...

- das Gerät nicht ordnungsgemäß funktioniert,
- Flüssigkeit ins Innere des Geräts gedrungen ist,
- das Gerät gestürzt oder das Gehäuse beschädigt ist.

## 13. Reinigung

### **NOTICE!**

### **Beschädigungsgefahr!**

Gefahr von Geräteschaden durch unsachgemäßen Umgang mit dem Gerät.

- Bevor Sie die Geräte reinigen, trennen Sie sie unbedingt immer zuerst vom Stromnetz, indem Sie die Netzstecker ziehen.
- Achten Sie darauf, dass keine Flüssigkeit in das Innere der Geräte gelangt.
- Verwenden Sie für die Reinigung nur ein trockenes, weiches Tuch. Benutzen Sie keine chemischen Lösungs- und Reinigungsmittel, da diese die Oberfläche und/oder die Beschriftungen des Gerätes beschädigen können.

Möbel sind oft mit diversen Lacken oder Kunststoffen beschichtet und werden mit den unterschiedlichsten Pflegemitteln behandelt. Manche dieser Stoffe enthalten Bestandteile, die das Material der Gerätefüße angreifen und aufweichen können.

- Legen Sie ggf. eine rutschfeste Unterlage darunter.

## 14. Lagerung bei Nichtbenutzung

- ▶ Wenn Sie die Geräte für einen längeren Zeitraum nicht benutzen, trennen Sie sie vom Stromnetz und lagern Sie sie an einem trockenen, kühlen Ort.
- ▶ Achten Sie darauf, dass die Geräte vor Staub, Schmutz, Feuchtigkeit und extremen Temperaturschwankungen geschützt sind.

## 15. Wenn Störungen auftreten

- ▶ Bei einer Störung des Geräts prüfen Sie bitte zunächst, ob Sie das Problem mit Hilfe der folgenden Übersicht selbst beheben können.
- ▶ Versuchen Sie auf keinen Fall, die Geräte selbst zu reparieren. Wenn eine Reparatur notwendig ist, wenden Sie sich bitte an unser Service Center oder eine andere geeignete Fachwerkstatt.

Störung	Problembesehung
<b>Audioausgabegerät wird nicht erkannt / Keine oder fehlerhafte Funktion</b>	<ul style="list-style-type: none"> <li>▶ Prüfen Sie die korrekte Verkabelung bzw. die Bluetooth®-Verbindung. Führen sie die Koppelung der Geräte ggf. erneut durch.</li> <li>▶ Überprüfen Sie alle Kabelverbindungen auf Beschädigungen.</li> <li>▶ Vergewissern Sie sich, dass alle verbundenen Geräte ordnungsgemäß mit Strom versorgt werden.</li> <li>▶ Prüfen Sie, ob das verwendete (HDMI-)Kabel die gewünschten Funktionen/Formate unterstützt. Verwenden Sie ggf. ein anderes Kabel.</li> </ul>
<b>Kein Ton hörbar</b>	<ul style="list-style-type: none"> <li>▶ Überprüfen Sie die Lautstärkeinstellung am Audioausgabegerät. Erhöhen Sie ggf. die Lautstärke.</li> </ul>
<b>Verzerrter Ton</b>	<ul style="list-style-type: none"> <li>▶ Verändern Sie die Position der Soundbar, um störende äußere Einflüsse zu meiden.</li> <li>▶ Entfernen Sie störende Objekte (Mobiltelefon o. ä.) aus der Umgebung des Gerätes.</li> </ul>
<b>Kein Bass vom Subwoofer</b>	<ul style="list-style-type: none"> <li>▶ Überprüfen Sie, ob der Subwoofer mit der Soundbar verbunden ist und führen Sie ggf. eine manuelle Verbindung der Geräte durch.</li> </ul>

---

## 16. EU Konformitätsinformation

**CE** Hiermit erklärt die MEDION AG, dass sich dieses Gerät in Übereinstimmung mit den grundlegenden Anforderungen und den übrigen einschlägigen Bestimmungen befindet:

- RE- Richtlinie 2014/53/EU
- Öko-Design-Richtlinie 2009/125/EG
- RoHS-Richtlinie 2011/65/EU.

Die vollständige EU-Konformitätserklärung kann unter [www.medion.com/conformity](http://www.medion.com/conformity) heruntergeladen werden.

### 16.1. Informationen zu Markenzeichen

Das HDMI Logo sowie High-Definition Multimedia Interface sind eingetragene Warenzeichen der HDMI Licensing LLC.

Die Bluetooth® Wortmarke und die Logos sind eingetragene Marken von Bluetooth SIG, Inc. und werden vom Hersteller unter Lizenz verwendet.

Die USB™ Wortmarke und die Logos sind eingetragene Marken der USB Implementers Forum, Inc. und werden vom Hersteller unter Lizenz verwendet.

Dolby, Dolby Audio, Dolby Atmos und das doppel-D Symbol sind eingetragene Marken von Dolby Laboratories und werden vom Hersteller unter Lizenz verwendet. Andere Warenzeichen sind Eigentum ihrer jeweiligen Besitzer.

## 17. Entsorgung



### VERPACKUNG

Ihr Gerät befindet sich zum Schutz vor Transportschäden in einer Verpackung. Verpackungen sind aus Materialien hergestellt, die umweltschonend entsorgt und einem fachgerechten Recycling zugeführt werden können.



### GERÄT

Alle mit dem nebenstehenden Symbol gekennzeichneten Altgeräte dürfen nicht im normalen Hausmüll entsorgt werden.

Entsprechend Richtlinie 2012/19/EU ist das Gerät am Ende seiner Lebensdauer einer geordneten Entsorgung zuzuführen.

Dabei werden im Gerät enthaltene Wertstoffe der Wiederverwertung zugeführt und die Belastung der Umwelt vermieden.

Geben Sie das Altgerät an einer Sammelstelle für Elektroschrott oder einem Wertstoffhof ab. Nehmen Sie vorher die Batterien aus der Fernbedienung heraus und geben Sie diese getrennt an einer Sammelstelle für Altbatterien ab.

Wenden Sie sich für nähere Auskünfte an Ihr örtliches Entsorgungsunternehmen oder Ihre kommunale Verwaltung.



## BATTERIEN

Verbrauchte Batterien gehören nicht in den Hausmüll. Batterien müssen sachgerecht entsorgt werden. Zu diesem Zweck stehen im batterievertreibenden Handel sowie bei kommunalen Sammelstellen entsprechende Behälter zur Entsorgung bereit. Weitere Auskünfte erteilen Ihr örtlicher Entsorgungsbetrieb oder Ihre kommunale Verwaltung.

Im Zusammenhang mit dem Vertrieb von Batterien oder mit der Lieferung von Geräten, die Batterien enthalten, sind wir verpflichtet, Sie auf folgendes hinzuweisen:

Sie sind zur Rückgabe gebrauchter Batterien als Endnutzer gesetzlich verpflichtet.

Das Symbol der durchgekreuzten Mülltonne bedeutet, dass die Batterie nicht in den Hausmüll gegeben werden darf.

# 18. Technische Daten

## Allgemeine Daten

Netzanschluss:	100–240 V ~ 50/60 Hz
Anschlüsse:	1 × 3,5 mm Audioeingang (Klinke) 1 × digitaler Audioeingang (optisch) 1 × digitaler Audioeingang (koaxial) 1 × HDMI (eARC/ARC) mit CEC 2 × HDMI 1 × USB* (5 V === 500 mA) 1 × Netzkabelanschluss
Unterstützte Dolby Formate:	Dolby Digital, Dolby Digital Plus, Dolby TrueHD, Dolby Atmos, Dolby Dual Mono-Format und Downmix auf 3.1.2-Kanal-Lautsprecherausgang
Umgebungsbedingungen (Betrieb):	0 °C bis +40 °C bei einer relativen Luftfeuchtigkeit von (nicht kondensierend) max. 60 %
Umgebungsbedingungen (Lagerung):	0 °C bis +40 °C bei einer relativen Luftfeuchtigkeit von (nicht kondensierend) max. 80 %
Schutzart:	Schutzklasse II 
Fernbedienung:	2 × 1,5 V === Batterien, Typ LR03 (im Lieferumfang enthalten) Reichweite: ca. 6 m

---

## Subwoofer

Aufnahmeleistung:	30 W
Ausgangsleistung:	120 W RMS
Frequenz:	2400 MHz ~ 2483 MHz
Abmessungen (BxHxT):	240 × 415 × 242 mm
Gewicht:	5,6 kg
Spezifikation:	V5.1, Class II
Profile:	A2DP, AVRCP
Max. Sendeleistung:	-7,6 dBm
Frequenz:	2400 MHz ~ 2480 MHz
Reichweite:	max. 8 m (abhängig von den Umgebungsbedingungen)

## Soundbar

Aufnahmeleistung:	30 W
Ausgangsleistung:	4 x 30 + 60 W RMS
Frequenz:	2400 MHz ~ 2483 MHz
Max. Sendeleistung:	-7,6 dBm
Abmessungen (BxHxT):	1000 × 67 × 103 mm
Gewicht:	3,6 kg
Spezifikation:	V5.1, Class II
Profile:	A2DP, AVRCP
Max. Sendeleistung:	5,0 dBm
Frequenz:	2402 MHz ~ 2480 MHz
Reichweite:	max. 8 m (abhängig von den Umgebungsbedingungen)

\* USB-Verlängerungskabel werden nicht unterstützt. Die Kompatibilität zu allen am Markt erhältlichen MP3-Playern oder USB-Sticks kann nicht garantiert werden.

## 19. Serviceinformationen

Sollte Ihr Gerät einmal nicht wie gewünscht und erwartet funktionieren, wenden Sie sich zunächst an unseren Kundenservice. Es stehen Ihnen verschiedene Wege zur Verfügung, um mit uns in Kontakt zu treten:

- In unserer Service-Community treffen Sie auf andere Benutzer sowie unsere Mitarbeiter und können dort Ihre Erfahrungen austauschen und Ihr Wissen weitergeben.  
Sie finden unsere Service-Community unter [community.medion.com](http://community.medion.com).
- Gerne können Sie auch unser Kontaktformular unter [www.medion.com/contact](http://www.medion.com/contact) nutzen.
- Selbstverständlich steht Ihnen unser Serviceteam auch über unsere Hotline oder postalisch zur Verfügung.

Öffnungszeiten	Rufnummer
Mo. - Fr.: 09:00 - 19:00	☎ 022006198
Serviceadresse	
<b>MEDION B.V.</b> <b>John F.Kennedylaan 16a</b> <b>5981 XC Panningen</b> <b>Nederland</b>	



Diese und viele weitere Bedienungsanleitungen stehen Ihnen über das Serviceportal [www.medionservice.com](http://www.medionservice.com) zum Download zur Verfügung.

Dort finden Sie auch Treiber und andere Software zu diversen Geräten.

Sie können auch den nebenstehenden QR Code scannen und die Bedienungsanleitung über das Serviceportal auf Ihr mobiles Endgerät laden.

---

## 20. Datenschutzerklärung

Sehr geehrte Kundin, sehr geehrter Kunde!

Wir teilen Ihnen mit, dass wir, die MEDION AG, Am Zehnthof 77, D-45307 Essen als Verantwortliche Ihre personenbezogenen Daten verarbeiten.

In datenschutzrechtlichen Angelegenheiten werden wir durch unseren betrieblichen Datenschutzbeauftragten, erreichbar unter MEDION AG, Datenschutz, Am Zehnthof 77, D-45307 Essen; datenschutz@medion.com unterstützt. Wir verarbeiten Ihre Daten zum Zweck der Garantieabwicklung und damit zusammenhängender Prozesse (z. B. Reparaturen) und stützen uns bei der Verarbeitung Ihrer Daten auf den mit uns geschlossenen Kaufvertrag.

Ihre Daten werden wir zum Zweck der Garantieabwicklung und damit zusammenhängender Prozesse (z. B. Reparaturen) an die von uns beauftragten Reparaturdienstleister übermitteln. Wir speichern Ihre personenbezogenen Daten im Regelfall für die Dauer von drei Jahren, um Ihre gesetzlichen Gewährleistungsrechte zu erfüllen.

Uns gegenüber haben Sie das Recht auf Auskunft über die betreffenden personenbezogenen Daten sowie auf Berichtigung, Löschung, Einschränkung der Verarbeitung, Widerspruch gegen die Verarbeitung sowie auf Datenübertragbarkeit.

Beim Auskunfts- und beim Löschungsrecht gelten jedoch Einschränkungen nach den §§ 34 und 35 BDSG ( Art. 23 DS-GVO), darüber hinaus besteht ein Beschwerderecht bei einer zuständigen Datenschutzaufsichtsbehörde (Art. 77 DS-GVO i. V. m. § 19 BDSG). Für die MEDION AG ist das die Landesbeauftragte für Datenschutz und Informationsfreiheit Nordrhein Westfalen, Postfach 200444, 40212 Düsseldorf, [www.lidi.nrw.de](http://www.lidi.nrw.de).

Die Verarbeitung Ihrer Daten ist für die Garantieabwicklung erforderlich; ohne Bereitstellung der erforderlichen Daten ist die Garantieabwicklung nicht möglich.

## 21. Impressum

Copyright © 2021

Stand: 31.08.2021

Alle Rechte vorbehalten.

Diese Bedienungsanleitung ist urheberrechtlich geschützt.

Vervielfältigung in mechanischer, elektronischer und jeder anderen Form ohne die schriftliche Genehmigung des Herstellers ist verboten.

Das Copyright liegt beim Inverkehrbringer:

**MEDION AG**  
**Am Zehnthof 77**  
**45307 Essen**  
**Deutschland**

Bitte beachten Sie, dass die oben stehende Anschrift keine Retourenanschrift ist. Kontaktieren Sie zuerst immer unseren Kundenservice.

