

# Notice d'utilisation

## **MEDION®** **RADIO-RÉVEIL AVEC** **PROJECTEUR DAB+** **P66358 (MD44358)**



Art. 5004330  
EAN  
2006050043309

# Sommaire

<b>À propos de cette notice d'utilisation .....</b>	<b>5</b>
Explication des symboles .....	5
<b>Utilisation conforme.....</b>	<b>7</b>
<b>Information relative à la conformité .....</b>	<b>8</b>
<b>Consignes de sécurité .....</b>	<b>9</b>
Catégories de personnes non autorisées.....	9
Sécurité de fonctionnement.....	9
Adaptateur secteur .....	12
Réparation.....	12
<b>Contenu de l'emballage .....</b>	<b>13</b>
<b>Vue d'ensemble de l'appareil .....</b>	<b>14</b>
Face avant .....	14
Panneau de commande.....	14
Face arrière.....	15
<b>Mise en service .....</b>	<b>16</b>
Déballage et installation .....	16
Raccordement au réseau électrique .....	16
<b>Utilisation de l'appareil .....</b>	<b>16</b>
Mise en marche/mise en veille.....	16
Sélection du mode de fonctionnement .....	17
Réglage du volume.....	17
Heure et date .....	17
<b>Fonctionnement de la radio.....</b>	<b>19</b>
Mode DAB.....	19
Mode FM.....	20
Affichage d'informations à l'écran .....	20
Réglages du menu.....	21
<b>Réveil.....</b>	<b>22</b>
Réglage du réveil .....	22
Arrêt du réveil .....	23
Répétition de l'alarme .....	23
<b>Minuterie à rebours.....</b>	<b>23</b>
<b>Minuterie de sommeil .....</b>	<b>23</b>

<b>Éclairage de l'écran .....</b>	<b>24</b>
<b>Fonction de projection .....</b>	<b>24</b>
Installation/rotation du bras de projection .....	24
<b>Réinitialisation à la configuration usine par défaut .....</b>	<b>25</b>
<b>Affichage de la version logicielle.....</b>	<b>25</b>
<b>Nettoyage de l'appareil .....</b>	<b>26</b>
<b>En cas de dysfonctionnements .....</b>	<b>26</b>
<b>Démontez l'appareil et stockez-le.....</b>	<b>27</b>
<b>Recyclage.....</b>	<b>27</b>
<b>Caractéristiques techniques.....</b>	<b>28</b>
<b>Informations relatives au SAV.....</b>	<b>29</b>
<b>Mentions légales .....</b>	<b>30</b>
<b>Déclaration de confidentialité .....</b>	<b>31</b>

## À propos de cette notice d'utilisation



Merci d'avoir choisi notre produit. Nous vous souhaitons une bonne utilisation !

Lisez attentivement les consignes de sécurité avant de mettre l'appareil en service. Tenez compte des avertissements sur l'appareil et dans la notice d'utilisation.

Conservez toujours la notice d'utilisation à portée de main. Cette notice d'utilisation fait partie intégrante du produit. Si vous vendez ou donnez l'appareil, remettez-la également impérativement au nouveau propriétaire.

## Explication des symboles

Si une section de texte porte l'un des symboles d'avertissement suivants, le danger qu'il décrit doit être évité afin de prévenir les éventuelles conséquences indiquées.



Ce terme signalétique désigne un risque à un degré élevé qui, si on ne l'évite pas, a comme conséquence la mort ou une grave blessure.



Ce terme signalétique désigne un risque à un degré moyen qui, si on ne l'évite pas, peut avoir comme conséquence la mort ou une grave blessure.



Informations supplémentaires pour l'utilisation de l'appareil !



Les produits portant ce symbole respectent toutes les dispositions communautaires applicables de l'Espace économique européen (voir chapitre « Déclaration de conformité »).



### Classe de protection II

Les appareils électriques de la classe de protection II sont des appareils électriques qui possèdent une isolation double continue et/ou renforcée et qui ne présentent pas de possibilité de branchement pour une mise à la terre. Le boîtier d'un appareil électrique enveloppé d'isolant de la classe de protection II peut former partiellement ou entièrement l'isolation supplémentaire ou renforcée.



### **Utilisation en intérieur**

Les appareils portant ce symbole sont exclusivement destinés à une utilisation en intérieur.

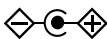

### **Repères de polarité**

Symbole de polarité du connecteur d'alimentation en courant continu (norme CEI 60417)

Appareils portant ce symbole : intérieur plus, extérieur moins.



### **Marquage CE**

Les produits portant ce symbole sont conformes aux exigences des directives de l'Union européenne (voir chapitre « Information relative à la conformité »).



### **Sécurité contrôlée**

Les produits portant ce symbole répondent aux exigences de la loi sur la sécurité des produits.



Symbole de courant continu



Symbole de courant alternatif



### **Energy efficiency level VI**

The energy efficiency level is a standard scale for rating the efficiency of external and internal power supplies. The energy efficiency symbol indicates the efficiency level and the ratings are classified up to level VI (most efficient level).

## Utilisation conforme

Le radio-réveil à projection sert :

- à la réception de stations de radio et à l'écoute de programmes radio,
- au réveil par sonnerie ou radio,
- à la projection de l'heure sur le mur ou au plafond ou
- à l'affichage de l'heure.

L'appareil est destiné exclusivement à un usage privé et non à une utilisation industrielle/commerciale.

Veuillez noter qu'en cas d'utilisation non conforme, la garantie sera annulée :

- Ne transformez pas l'appareil sans notre accord et n'utilisez pas d'appareils auxiliaires autres que ceux autorisés ou livrés par nos soins.
- Utilisez uniquement des pièces de rechange et accessoires livrés ou autorisés par nos soins.
- Tenez compte de toutes les informations contenues dans cette notice d'utilisation, en particulier des consignes de sécurité. Toute autre utilisation est considérée comme non conforme et peut entraîner des dommages corporels ou matériels.
- N'utilisez pas l'appareil dans des zones potentiellement explosives. Il s'agit, par exemple, de dépôts de carburant, de zones de stockage de carburant ou de zones dans lesquelles des solvants sont traités. Cet appareil ne doit pas non plus être utilisé dans des zones où l'air contient des particules en suspension (p. ex. poussière de farine ou de bois).
- N'utilisez pas l'appareil en plein air.
- N'exposez pas l'appareil à des conditions extrêmes. À éviter :
  - humidité de l'air élevée ou contact avec des liquides,
  - températures extrêmement hautes ou basses,

- rayonnement direct du soleil,
- flamme nue.

## **Information relative à la conformité**

Par la présente, MEDION AG déclare que cet appareil est conforme aux exigences de base et aux autres réglementations en vigueur :

- Directive RE 2014/53/UE
- Directive sur l'écoconception 2009/125/CE (et directive sur l'écoconception 2019/1782)
- Directive RoHS 2011/65/UE.

La déclaration de conformité UE intégrale peut être téléchargée à l'adresse [www.medion.com/conformity](http://www.medion.com/conformity).

## Consignes de sécurité

### Catégories de personnes non autorisées

- Cet appareil peut être utilisé par des enfants âgés de plus de 8 ans et par des personnes aux capacités physiques, sensorielles ou mentales restreintes ou ne disposant pas de l'expérience ou des connaissances requises s'ils sont surveillés ou s'ils ont reçu des instructions pour pouvoir utiliser l'appareil en toute sécurité et ont compris les dangers en résultant. Les enfants ne doivent pas jouer avec l'appareil. Le nettoyage et l'entretien incombant à l'utilisateur ne doivent pas être réalisés par des enfants sans surveillance.
- Conservez l'appareil et les accessoires dans un endroit hors de portée des enfants.



### Risque de suffocation !

Les films d'emballage présentent un risque de suffocation en cas d'ingestion ou d'utilisation non conforme !

- Conservez les emballages, tels que les films ou sachets en plastique, hors de portée des enfants.

### Sécurité de fonctionnement



### Risque de lésions oculaires !

Ne regardez jamais directement le rayon lumineux. Ne dirigez jamais le rayon lumineux directement vers une personne ou un animal.

- Dirigez la surface de projection uniquement sur un mur ou le plafond.



- N'allumez pas l'appareil lorsque l'adaptateur secteur ou l'appareil lui-même présente des dommages visibles ou lorsque l'appareil est tombé. Débranchez immédiatement l'adaptateur secteur de la prise en cas de dommage du cordon d'alimentation ou de l'appareil.
- Si l'appareil est déplacé d'un endroit froid à un endroit chaud, il est possible que de l'humidité se forme par condensation à l'intérieur de l'appareil. Patientez alors quelques heures avant de mettre l'appareil en service. Lorsque l'appareil a atteint la température ambiante, il peut être mis en marche en toute sécurité.

### **Alimentation électrique**



### **Risque d'électrocution !**

L'appareil contient des pièces conductrices de courant. En cas de court-circuit intempestif, celles-ci présentent un risque d'électrocution ou d'incendie.

- N'ouvrez jamais le boîtier de l'appareil et n'introduisez aucun objet à l'intérieur de l'appareil par les fentes et ouvertures !
- Branchez l'adaptateur secteur uniquement sur une prise de courant de type F réglementaire (230 V ~ 50 Hz) facilement accessible et située à proximité du lieu d'installation de l'appareil. Maintenez impérativement la prise de courant accessible à tout moment, afin de pouvoir débrancher librement l'adaptateur secteur.
- Débranchez toujours l'adaptateur secteur de l'appareil de la prise de courant avant tout nettoyage.
- Débranchez l'adaptateur secteur de la prise de courant, ne tirez pas sur le cordon.

- Si le cordon d'alimentation ou l'appareil est endommagé, si des liquides ou des corps étrangers ont pénétré à l'intérieur de l'appareil, débranchez immédiatement l'adaptateur secteur de la prise de courant.

### **Lieu d'installation/environnement**

- Utilisez l'appareil uniquement en intérieur et au sec.
- Durant les premières heures d'utilisation, les appareils neufs peuvent dégager une odeur typique, inévitable, mais totalement inoffensive qui s'estompe au fil du temps. Pour remédier à cette odeur, nous vous conseillons d'aérer régulièrement la pièce. Lors du développement de ce produit, nous avons tout mis en œuvre pour ne pas dépasser les valeurs limites prescrites.
- Placez et utilisez tous les composants sur une surface stable, plane et exempte de vibrations pour éviter que l'appareil ne tombe.
- Lors de l'installation de l'appareil, veillez à laisser un espace libre d'au moins 5 cm tout autour afin de garantir une aération suffisante.
- N'entravez pas l'aération de l'appareil en le recouvrant d'objets tels que des revues, nappes, rideaux, etc.
- Veillez à ce que l'appareil ne soit exposé à aucune source de chaleur directe (radiateurs p. ex.).
- Aucune source de feu nu (p. ex. bougies en combustion) ne doit se trouver sur ou à proximité de l'appareil.
- Ne posez pas de récipients remplis de liquide, tels que des vases, sur ou à proximité de l'appareil et protégez toutes les parties contre les gouttes/éclaboussures d'eau. Le récipient peut se renverser et le liquide compromettre la sécurité électrique.

- Ne posez aucun objet sur les câbles, car cela risquerait de les endommager.
- Utilisez l'appareil exclusivement dans des pièces d'habitation ou locaux similaires.

### **Compatibilité électromagnétique**

- Respectez au moins un mètre de distance par rapport aux sources de brouillage haute fréquence et magnétiques (téléviseur, autres haut-parleurs, téléphones portables et sans fil, etc.) afin d'éviter tout dysfonctionnement.

### **Adaptateur secteur**

- Utilisez uniquement l'adaptateur secteur fourni.
- Si le boîtier de l'adaptateur secteur ou le cordon d'alimentation est endommagé, l'adaptateur secteur doit être éliminé et remplacé par un adaptateur neuf du même type.
- Utilisez l'adaptateur secteur uniquement dans des pièces sèches.

### **Réparation**

Veuillez vous adresser à notre SAV si vous rencontrez des problèmes techniques avec votre appareil.



### **Risque d'électrocution !**

Les pièces sous tension présentent un risque de choc électrique.

- N'essayez en aucun cas d'ouvrir ou de réparer vous-même l'appareil.
- Si l'adaptateur secteur de l'appareil est endommagé, il doit alors être remplacé par le fabricant, le SAV ou par une personne qualifiée afin d'éviter tout danger.

## Contenu de l'emballage



### **Risque de suffocation !**

L'ingestion ou l'inhalation de petites pièces ou de films présente un risque de suffocation.

– Conservez le film d'emballage hors de portée des enfants.

Veuillez vérifier l'intégralité de la livraison et nous signaler toute livraison incomplète dans les 14 jours suivant l'achat.

Le produit que vous avez acheté comprend :

- Radio-réveil à projection
- Adaptateur secteur
- Notice d'utilisation et carte de garantie

## Vue d'ensemble de l'appareil

### Face avant

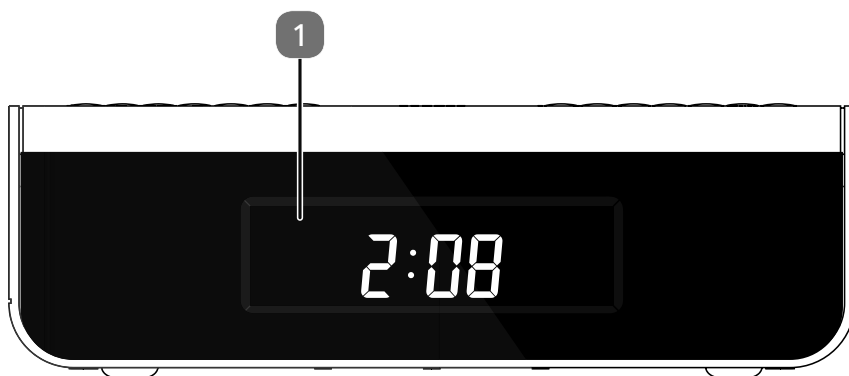

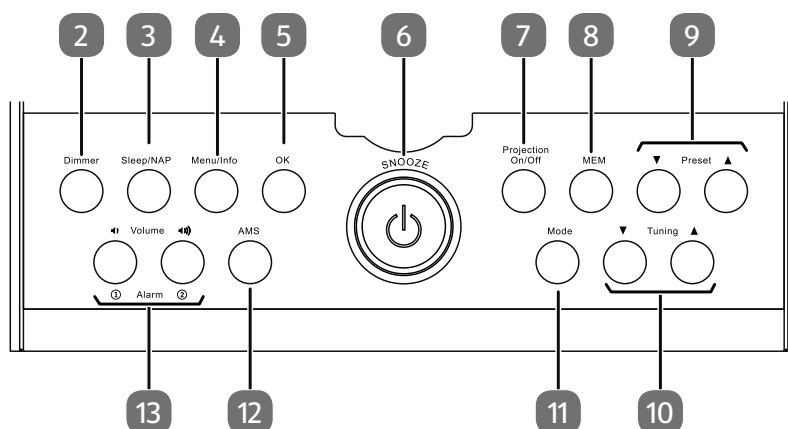

- 1 Écran

### Panneau de commande





- 2 **DIMMER** – Régler la luminosité de l'écran
- 3 **SLEEP** – Programmer la minuterie de sommeil  
**NAP** – Minuterie à rebours
- 4 **MENU** – Menu de réglages  
**INFO** – Afficher les informations sur la station

- 5 **OK** – Confirmation de la sélection
- 6  – Mise en marche/arrêt de l'appareil  
**SNOOZE** – Répétition de réveil
- 7 **PROJECTION ON/OFF** – maintenue appuyée 3 sec. : rotation de la projection de 180°, pression courte : mise en marche/arrêt de la projection
- 8 **MEM** – Mémorisation manuelle des stations
- 9 **PRESET** ▼ / ▲ – Sélection d'emplacement de station
- 10 **TUNING** ▼ / ▲ – Recherche de stations/réglages de l'heure/de la date
- 11 **MODE** – Sélection du mode de fonctionnement
- 12 **AMS** – Mémorisation automatique/manuelle des stations
- 13 **VOLUME**  /  – Baisse/hausse du volume  
**ALARM** ① / ② – Réglage des heures d'alarme 1 et 2

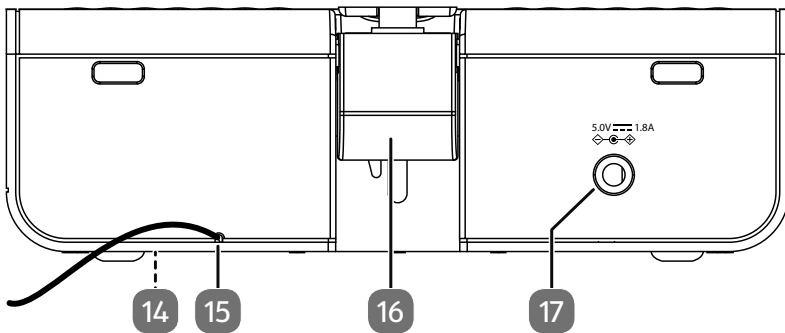
## Face arrière



- 14 Plaque signalétique (face inférieure de l'appareil)
- 15 Antenne filaire
- 16 Bras de projection
- 17 Prise pour adaptateur secteur **5.0V**  **1.8A**  

## Mise en service



### Déballage et installation

Posez l'appareil sur une surface stable et plane. Assurez-vous que

- aucune forte source de chaleur n'agit sur l'appareil;
- aucun rayonnement solaire direct n'atteint l'appareil;
- l'appareil n'entre pas en contact avec de l'eau, des gouttes d'eau ou des éclaboussures.

### Raccordement au réseau électrique

Raccordez maintenant l'adaptateur secteur.

- Branchez pour cela la fiche du cordon d'alimentation dans la prise **5.0V**  **1.8A**  **17** et l'adaptateur secteur fourni dans une prise de terre de type F facilement accessible à tout moment.

### Utilisation de l'appareil

Votre radio-réveil projecteur ne nécessite aucun réglage manuel. Le radio-réveil projecteur va mémoriser dans un premier temps les stations, puis enregistrer automatiquement l'heure.

Positionnez l'appareil à proximité d'une fenêtre pour une meilleure réception des signaux des stations. Pour améliorer la réception radio, modifiez la position de l'antenne filaire.

### Mise en marche/mise en veille

Dès que l'appareil est raccordé à l'alimentation électrique, l'heure s'affiche sur l'écran. L'appareil est en mode veille.

- Appuyez sur le bouton  **6** sur l'appareil pour l'allumer.

Le dernier mode de fonctionnement sélectionné est affiché sur l'écran.

- Appuyez sur le bouton  pour mettre à nouveau l'appareil en mode de veille.

L'heure s'affiche à l'écran.





## Sélection du mode de fonctionnement

- Appuyez une ou plusieurs fois sur le bouton **MODE**  pour passer d'un mode de fonctionnement à l'autre.

Le mode de fonctionnement sélectionné s'affiche à l'écran :

- **DAB** – Mode radio numérique,
- **FM** – Mode radio analogique.



## Réglage du volume

- Appuyez sur **VOL**   pour baisser le volume.
- Appuyez sur le bouton **VOL**   pour monter le volume.

## Heure et date

L'horloge fait l'objet d'un réglage automatique régulier par fréquence radio. Un réglage manuel est toutefois possible.

### Réglage manuel de l'heure/de la date

- Ouvrez le menu
  - en mode veille en appuyant sur le bouton **MENU**  ou
  - à l'état allumé en appuyant sur le bouton **MENU**, jusqu'à ce qu'un menu apparaisse.
- À l'aide de **TUNING** ▲ / ▼ , sélectionnez l'entrée **SYSTEM** et confirmez avec **OK** .
- À l'aide de **TUNING** ▲ / ▼, sélectionnez l'entrée **TIME** et confirmez avec **OK**.
- À l'aide de **TUNING** ▲ / ▼, sélectionnez l'entrée **SET TIME/DATE** et confirmez avec **OK**.
- À l'aide de **TUNING** ▲ / ▼, réglez l'heure puis confirmez chaque réglage en appuyant sur le bouton **OK**.
- À l'aide de **TUNING** ▲ / ▼, réglez la date au format jour, mois, année. Confirmez chaque réglage en appuyant sur le bouton **OK**.

L'heure et la date sont réglées.

- Fermez le menu en appuyant plusieurs fois sur **MENU** .



## Format de l'heure

L'heure peut être affichée au format 12 ou 24 heures.

- Ouvrez le menu
  - en mode veille en appuyant sur le bouton **MENU** **4** ou
  - à l'état allumé en appuyant sur le bouton **MENU**, jusqu'à ce qu'un menu apparaisse.
- À l'aide de **TUNING** ▲ / ▼ **10**, sélectionnez l'option **SYSTEM** puis confirmez avec **OK** **5**.
- À l'aide de **TUNING** ▲ / ▼, sélectionnez l'entrée **TIME** et confirmez avec **OK**.
- À l'aide de **TUNING** ▲ / ▼, sélectionnez l'entrée **SET DATE FORMAT** et confirmez avec **OK**.
- Réglez le format de la date avec **TUNING** ▲ / ▼ :
  - **DD-MM-YYYY** : Format jour, mois, année
  - **MM-DD-YYYY** : Format mois, jour, année
- Confirmez en appuyant sur le bouton **OK**.
- Fermez le menu en appuyant plusieurs fois sur **MENU**.

## Synchronisation automatique de l'heure

La date et l'heure peuvent être réglées automatiquement, un réglage manuel n'est donc pas nécessaire. Les données utilisées à cet effet sont celles du signal radio.

- Ouvrez le menu
  - en mode veille en appuyant sur le bouton **MENU** **4** ou
  - à l'état allumé en appuyant sur le bouton **MENU**, jusqu'à ce qu'un menu apparaisse.
- À l'aide de **TUNING** ▲ / ▼ **10**, sélectionnez l'option **SYSTEM** puis confirmez avec **OK** **5**.
- À l'aide de **TUNING** ▲ / ▼, sélectionnez l'entrée **TIME** et confirmez avec **OK**.
- À l'aide de **TUNING** ▲ / ▼, sélectionnez l'entrée **AUTO UPDATE** et confirmez avec **OK**.
- Réglez la synchronisation à l'aide de **TUNING** ▲ / ▼ .
  - **UPDATE FROM RADIO** : l'heure est synchronisée à partir de n'importe quelle source radio disponible.
  - **NO UPDATE** : l'heure n'est pas synchronisée.

- Confirmez enfin avec le bouton **OK**.
- Fermez le menu en appuyant plusieurs fois sur **MENU**.

## Fonctionnement de la radio

Cette radio vous permet de capter des stations FM et DAB.

### Mode DAB

- Appuyez plusieurs fois sur le bouton **MODE** **11** jusqu'à ce que **DAB** s'affiche à l'écran.

Lors de la première utilisation du mode DAB, l'appareil recherche automatiquement toutes les stations DAB disponibles et les mémorise durablement par ordre alphabétique et la première station de la liste s'affiche.



Vous pouvez relancer la recherche à tout moment en appuyant longtemps sur le bouton **AMS** **12**.

### Écoute de stations DAB

Toutes les stations disponibles sont automatiquement enregistrées dans une liste de stations générale.

- Sélectionnez la station radio souhaitée en appuyant sur **TUNING** **▲ / ▼** **10**.
- Appuyez sur **OK** **5** pour écouter la station de radio.

### Mémorisation de stations DAB

Vous pouvez mémoriser jusqu'à 30 stations DAB pré-réglées dans une liste de stations séparée.

- Commencez par sélectionner la station que vous souhaitez mémoriser.
- Appuyez sur le bouton **MEM** **8** pour accéder au mode mémoire.
- Utilisez **TUNING** **▲ / ▼** **10** pour sélectionner l'emplacement mémoire souhaité.
- Appuyez sur le bouton **OK** **5** pour enregistrer la station de radio.

Une confirmation s'affiche à l'écran.

Les stations radio figurant dans la liste des stations mémorisées sont affichées à l'écran avec une étoile et le numéro de l'emplacement mémoire.

## Écoute de stations DAB mémorisées

- Sélectionnez la station mémorisée souhaitée à l'aide de **PRESET** ▲ / ▼ **9**. L'emplacement mémoire apparaît avec le nom de la station mémorisée. Les emplacements mémoire libres sont passés.
- Appuyez sur le bouton **OK** **5** pour écouter la station radio.

## Mode FM

### Mémorisation automatique de stations

- Maintenez le bouton **AMS** **12** enfoncé jusqu'à ce que la recherche démarre. Toutes les stations trouvées sont mémorisées par fréquence.

### Recherche manuelle de stations FM

- Appuyez sur le bouton **TUNING** ▼ / ▲ **10** pour régler la fréquence souhaitée.
- Maintenez le bouton **TUNING** ▼ / ▲ appuyé pour réaliser une recherche jusqu'à la station précédente/suivante trouvée.

### Mémorisation de stations FM

Vous pouvez mémoriser jusqu'à 30 stations FM pré-réglées.

- Commencez par sélectionner la station que vous souhaitez mémoriser.
- Appuyez sur le bouton **MEM** **8** pour accéder au mode mémoire.
- Sélectionnez l'emplacement mémoire souhaité avec **TUNING** ▼ / ▲ **10**. Il s'affiche avec la fréquence à droite de l'écran.
- Appuyez sur le bouton **OK** **5** pour enregistrer la station de radio.

Une confirmation s'affiche à l'écran.

Les stations radio figurant dans la liste des stations mémorisées sont affichées à l'écran avec le numéro de l'emplacement mémoire.

### Écoute de stations FM mémorisées

- Appuyez plusieurs fois sur le bouton **PRESET** ▼ / ▲ **4** pour sélectionner l'emplacement mémoire souhaité.

### Affichage d'informations à l'écran

En mode DAB ou FM, appuyez sur le bouton **INFO** **4** pour lire successivement les informations à l'écran :

Nom/informations de la station, intensité du signal, type de programme, numéro de canal/fréquence, erreur de signal (DAB), débit binaire/codec/canal, heure, date.

## Réglages du menu

Vous pouvez également effectuer des réglages pour la radio DAB ou FM dans le menu.

- Ouvrez le menu
  - en mode veille en appuyant sur le bouton **MENU** **4** ou
  - à l'état allumé en appuyant sur le bouton **MENU**, jusqu'à ce qu'un menu apparaisse
- À l'aide de **TUNING** **▲ / ▼** **10** sélectionnez l'entrée respective souhaitée et confirmez avec **OK** **5**.
- En appuyant sur **MENU**, vous retournez au menu précédent ou quittez le menu.

<b>SCAN SET (FM)</b>	<b>ALL</b>	Cherche toutes les stations lors de la recherche
	<b>STRONG</b>	Cherche uniquement les stations au signal suffisamment fort lors de la recherche
<b>AUDIO SET (FM)</b>	<b>STEREO</b>	Lecture de la station radio en stéréo
	<b>MONO</b>	Lecture de la station radio en mono
<b>FULL SCAN (DAB)</b>	Recherche complète de stations et enregistrement de toutes les stations trouvées	
<b>MANUAL (DAB)</b>	Sélection manuelle de la fréquence	
<b>PRUNE (DAB)</b>	Suppression de toutes les stations DAB qui ne sont pas perçues dans la région actuelle.	
<b>SYSTEM</b>	<b>ALARM</b>	Réglage de l'alarme
	<b>TIME</b>	Réglage de l'heure/de la date
	<b>RESET</b>	Réinitialiser les réglages d'usine de l'appareil
	<b>SW VER</b>	Consulter la version du logiciel

# Réveil

## Réglage du réveil

Pour pouvoir régler l'alarme, l'appareil doit se trouver en mode veille. L'appareil dispose de deux alarmes qui peuvent être configurées indépendamment l'une de l'autre.

- Maintenez le bouton **ALARM** ① ou ② **13** appuyé pour régler l'alarme correspondante. L'affichage des heures de l'alarme respective clignote.
- À l'aide de **TUNING** ▲ / ▼ **10**, réglez l'heure et les minutes puis confirmez chaque réglage en appuyant sur le bouton **OK** **5**.
- À l'aide de **TUNING** ▲ / ▼, réglez la durée de l'alarme puis confirmez en appuyant sur le bouton **OK**.
- L'écran affiche **SNZ**. Réglez avec **TUNING** ▲ / ▼ la durée de la répétition de l'alarme et confirmez avec le bouton **OK**.
- L'écran affiche **SOURCE**. À l'aide de **TUNING** ▲ / ▼, réglez la manière dont vous souhaitez être réveillé :
  - **DAB** : réveil par radio DAB,
  - **FM** : réveil par radio FM,
  - **BUZZER** : réveil par sonnerieet confirmez avec le bouton **OK**.
- Si vous avez choisi **DAB** ou **FM**, réglez maintenant à l'aide de **TUNING** ▲ / ▼ si vous souhaitez être réveillé par une station précise ou par la dernière station réglée (**DEFAULT**). Confirmez en appuyant sur le bouton **OK**.
- À l'aide de **TUNING** ▲ / ▼, réglez la fréquence du réveil :
  - **SINGLE** : un réveil unique à une date précise,
  - **DAILY** : réveil quotidien,
  - **WEEKDAYS** : réveil du lundi au vendredi,
  - **WEEKENDS** : réveil le samedi et dimancheet confirmez avec le bouton **OK**.
- Si vous avez sélectionné **SINGLE**, réglez maintenant avec **TUNING** ▲ / ▼ la date du réveil. Confirmez ensuite vos réglages à l'aide du bouton **OK**.
- **VOL** s'affiche à l'écran. À l'aide de **TUNING** ▲ / ▼, réglez le volume du réveil et confirmez en appuyant sur le bouton **OK**. L'alarme retentit alors avec un volume ascendant jusqu'au maximum réglé.
- Indiquez ensuite avec **TUNING** ▲ / ▼ si l'alarme doit être activée (**ON**) ou désactivée (**OFF**) et confirmez avec **OK**.

## Arrêt du réveil

- Lorsque l'alarme retentit, vous pouvez l'arrêter immédiatement en appuyant sur un bouton de votre choix (à l'exception de **SNOOZE**).

## Répétition de l'alarme

- Appuyez sur **SNOOZE** **6** pour faire retentir la sonnerie du réveil à nouveau après le temps pré-réglé. L'écran affiche brièvement **SNZ** et le temps après lequel la sonnerie de réveil retentit à nouveau.
- Appuyez sur **SNOOZE** pour interrompre la répétition de l'alarme. **OFF** s'affiche à l'écran et le symbole de réveil s'éteint.

## Minuterie à rebours

La minuterie à rebours permet d'activer le réveil après une durée définie. Vous pouvez régler le déclenchement de la sonnerie au bout de 1 minute à 23 heures et 59 minutes.

Appuyez en mode veille sur le bouton **NAP** **3**.

- Sélectionnez avec **TUNING** **▲** / **▼** **10** la durée souhaitée au format heures:minutes et confirmez avec **OK** **5**.

La sonnerie retentit à l'issue de cette durée.

- Pour interrompre la minuterie à rebours à l'avance, maintenez le bouton **NAP** enfoncé jusqu'à ce que **NAP OFF** s'affiche à l'écran.

## Minuterie de sommeil

Avec la minuterie de sommeil, l'appareil allumé s'éteint automatiquement après une durée définie de 120 minutes max.

- L'appareil étant allumé, appuyez une ou plusieurs fois sur le bouton **SLEEP** **3** et sélectionnez la durée de la minuterie de sommeil : **OFF** (désactivée), **5**, **10**, **15**, **30**, **45**, **60**, **90**, **120** minutes.
- Confirmez avec **OK** **5**.

L'appareil s'éteint à la fin de la durée réglée.

- Si une minuterie de sommeil est activée, vous pouvez voir la durée restante sur l'écran en appuyant une fois sur **SLEEP**.

Le temps restant s'affiche.

- Avec le bouton **⏻** **6**, mettez l'appareil en mode veille pour interrompre la minuterie de sommeil à l'avance.

## Éclairage de l'écran

- Appuyez sur le bouton **DIMMER** **2** pour activer/désactiver l'éclairage de l'écran.

## Fonction de projection

L'appareil dispose d'une fonction de projection qui vous permet de projeter l'heure sur une surface plane comme un mur.

Afin que l'heure projetée soit visible, la pièce doit être dans l'obscurité.

## Installation/rotation du bras de projection

Pour utiliser entièrement le bras de projection, il faut le sortir de l'appareil. Veuillez procéder comme suit :

- Relevez le bras de projection.
- Tirez le bras de projection vers le haut jusqu'à ce qu'il s'enclenche.
- Tournez maintenant le bras de projection dans le sens souhaité (max. 315°).

Repliez le bras de projection lorsque vous n'utilisez pas la fonction de projection.



L'éclairage de projection est également actif lorsque le bras de projection est replié. Désactivez-le manuellement (avec le bouton **PROJECTION ON/OFF** **7**).

## Mise en marche/arrêt de la projection

- Réglez l'heure souhaitée si nécessaire.
- Appuyez sur le bouton **PROJECTION ON/OFF** **7** pour activer/désactiver la fonction de projection.

## Faire la mise au point de la projection

Vous pouvez effectuer une mise au point de l'heure projetée.

- Faites glisser le bouton de réglage de focalisation situé sur le dessus du bras de projection vers le haut ou vers le bas.

La netteté de la projection change.

## Rotation de la projection

Vous pouvez tourner l'heure projetée de 180°.

- Maintenez le bouton **PROJECTION ON/OFF** (7) appuyé pour tourner l'heure projetée de 180°.

## Réinitialisation à la configuration usine par défaut

En cas de dysfonctionnement de l'appareil, vous avez la possibilité de le réinitialiser. Tous les réglages et les stations radio mémorisés sont alors supprimés.

- Ouvrez le menu en mode veille en appuyant sur le bouton **MENU** (4).
- À l'aide de **TUNING** ▲ / ▼ (10), sélectionnez le menu **SYSTEM** et confirmez avec **OK** (5).
- À l'aide de **TUNING** ▲ / ▼, sélectionnez le menu **RESET** et confirmez avec **OK**.
- À l'aide de **TUNING** ▲ / ▼, placez la question de sécurité sur **YES** et confirmez avec **OK**.

L'appareil est réinitialisé à ses réglages par défaut.

## Affichage de la version logicielle

- Ouvrez le menu en mode veille en appuyant sur le bouton **MENU** (4).
- À l'aide de **TUNING** ▲ / ▼ (10), sélectionnez le menu **SYSTEM** et confirmez avec **OK** (5).
- À l'aide de **TUNING** ▲ / ▼, sélectionnez le menu **SW VER** et confirmez avec **OK**.

La version du logiciel s'affiche à l'écran.



## Nettoyage de l'appareil



Endommagement de l'appareil dû à une charge statique, des produits d'entretien inappropriés ou à la pénétration de liquides !

- Utilisez uniquement un chiffon légèrement humidifié avec un produit d'entretien doux ou un chiffon antistatique. Veillez à ce qu'aucun liquide ne pénètre dans l'appareil.
- Essuyez régulièrement le boîtier de l'appareil avec un chiffon légèrement humidifié ou un chiffon antistatique.
- Nettoyez avec précaution la lentille du bras de projection avec un pinceau souple.

## En cas de dysfonctionnements

En cas de dysfonctionnements, veuillez d'abord vérifier si vous pouvez résoudre le problème vous-même. Le tableau ci-dessous peut vous aider.

Problème	Cause possible	Mesure
Aucune fonction	L'appareil est perturbé par un orage, une charge statique ou un autre facteur externe.	- Débranchez l'adaptateur secteur de la prise de courant et rebranchez-le.
	L'adaptateur secteur n'est pas branché correctement.	- Vérifiez le branchement électrique au niveau de la prise pour adaptateur secteur et de la prise de courant.
Pas de son	Le volume actuel est réglé sur un niveau trop bas.	- Augmentez le volume.
L'alarme ne se déclenche pas	L'alarme n'est pas correctement réglée.	- Vérifiez si l'heure d'alarme correcte est réglée. - Vérifiez si l'alarme est activée.

## Démontez l'appareil et stockez-le

- Éteignez l'appareil.
- Emballez l'appareil dans son emballage d'origine.
- Rangez l'appareil dans un endroit sec.

## Recyclage



### EMBALLAGE

L'appareil est placé dans un emballage afin de le protéger contre tout dommage pendant le transport. Les emballages sont fabriqués à partir de matériaux qui peuvent être éliminés de manière écologique et remis à un service de recyclage approprié.



### APPAREIL

Il est interdit d'éliminer les appareils usagés portant le symbole ci-contre avec les déchets ménagers.

Conformément à la directive 2012/19/UE, l'appareil doit être éliminé de manière réglementaire lorsqu'il arrive en fin de cycle de vie.

Les matériaux recyclables contenus dans l'appareil seront recyclés, ce qui permet de respecter l'environnement.

Remettez l'appareil usagé à un point de collecte de déchets électriques et électroniques ou auprès d'une déchetterie.

Pour de plus amples renseignements, adressez-vous à l'entreprise de collecte des déchets locale ou à la municipalité.

## Caractéristiques techniques

Adaptateur secteur	
Fabricant	Hung Kay Industrial Co., Ltd.  Importeur: Medion AG Am Zehnthof 77 45307 Essen Germany Numéro RCS: HRB 13274
Modèle	HKP15-0501800dV
Tension d'entrée	100-240 V ~ 50/60 Hz, 0,4 A max.
Tension de sortie	5,0 V $\equiv$ 1,8 A $\diamond$ $\oplus$ $\diamond$
Puissance de sortie	9,0 W
Efficacité moyenne en fonctionnement	79,73 %
Efficacité à charge faible (10 %)	-
Consommation à charge nulle	0,06 W
Classe de protection	II
	

Radio	
Alimentation en tension	5 V $\equiv$ 1,8 A
Bande DAB	174,928 – 239,2 MHz
Bande FM	87,5 – 108 MHz
Emplacements mémoire pour stations	30 (FM), 30 (DAB)

<b>Radio</b>	
Puissance de sortie	2 x 0,5 W RMS
Valeurs ambiantes: Températures, Humidité (sans condensation)	En fonctionnement : 10 °C ~ +35 °C, < 0 ~ 80 % Hors fonctionnement (dans l'emballage) : -20 °C ~ +60 °C, < 90 %
Dimensions (l x H x P)	Env. 210 x 70 x 140 mm
Poids	Env. 620 g



## Informations relatives au SAV

Si votre appareil ne fonctionne pas de la manière dont vous le souhaitez, veuillez d'abord vous adresser à notre SAV. Vous disposez des moyens suivants pour entrer en contact avec nous :

- Au sein de notre Service-Community, vous pouvez discuter avec d'autres utilisateurs ainsi qu'avec nos collaborateurs pour partager vos expériences et vos connaissances.  
Vous pouvez accéder à notre Service-Community ici : [community.medion.com](http://community.medion.com).
- Vous pouvez également utiliser notre formulaire de contact disponible ici : [www.medion.com/contact](http://www.medion.com/contact).
- Notre équipe du SAV se tient également à votre disposition via notre assistance téléphonique ou par courrier.

<b>Horaires d'ouverture</b>	<b>Hotline SAV</b>
Lun - Ven : 9h00 à 19h00	☎ 02 43 16 60 30
<b>Adresse du SAV</b>	
<b>MEDION France</b> <b>75 Rue de la Foucaudière</b> <b>72100 LE MANS</b> <b>France</b>	



La présente notice d'utilisation et bien d'autres sont disponibles au téléchargement sur le portail du SAV [www.medionservice.com](http://www.medionservice.com).

Vous pourrez également y trouver des pilotes et d'autres logiciels pour différents appareils.

Vous pouvez également scanner le code QR ci-contre pour charger la notice d'utilisation sur un appareil mobile via le portail de service.

## Mentions légales

Copyright © 2021

Date : 10.12.2021

Tous droits réservés.

La présente notice d'utilisation est protégée par les droits d'auteur.

Toute reproduction sous forme mécanique, électronique ou sous toute autre forme est interdite sans l'autorisation préalable écrite du fabricant.

Le responsable de mise sur le marché possède les droits d'auteur :

**MEDION AG**

**Am Zehnthof 77**

**45307 Essen**

**Allemagne**

Veuillez noter que l'adresse ci-dessus n'est pas celle du service des retours. Contactez toujours notre SAV d'abord.

## Déclaration de confidentialité

Chère cliente, cher client,

Nous vous informons que MEDION AG, Am Zehnthof 77, 45307 Essen, est responsable du traitement de vos données à caractère personnel.

En matière de protection des données, nous sommes assistés par le délégué à la protection des données personnelles de notre entreprise, que vous pouvez contacter à l'adresse MEDION AG, Datenschutz, Am Zehnthof 77, D - 45307 Essen ; [datenschutz@medion.com](mailto:datenschutz@medion.com). Nous traitons vos données dans le cadre de la gestion de la garantie et de processus connexes (p. ex. réparations) et nous nous référons au contrat d'achat que nous avons conclu.

Nous transmettons vos données aux prestataires de services de réparation que nous avons mandatés dans le cadre de la gestion de la garantie et des processus connexes (p. ex. réparations). En règle générale, nous conservons vos données personnelles pendant une période de trois ans, afin de respecter vos droits de garantie légaux.

Vous pouvez exercer votre droit d'information, de rectification, de suppression, de limitation du traitement, d'opposition au traitement et de portabilité de vos données personnelles.

Toutefois, des restrictions en matière de droits d'accès et de suppression des données sont appliquées en vertu des §§ 34 et 35 de la loi fédérale allemande sur la protection des données (BDSG) (art. 23 RGPD). En outre, il existe un droit de recours auprès d'une autorité de contrôle compétente en matière de protection des données (art. 77 RGPD en relation avec le § 19 de la BDSG). Pour MEDION AG, il s'agit du Commissaire d'État à la Protection des Données et à la liberté d'information de Rhénanie-du-Nord-Westphalie, Postfach 200444, 40212 Düsseldorf, [www.lidi.nrw.de](http://www.lidi.nrw.de).

Le traitement de vos données est nécessaire dans le cadre de la gestion de la garantie. Sans la mise à disposition des données nécessaires, le déroulement de la garantie n'est pas possible.



Pour en savoir plus :  
[www.quefairedemesdechets.fr](http://www.quefairedemesdechets.fr)

FR

**Commercialisé par :**

MEDION AG  
AM ZEHNTHOF 77  
45307 ESSEN  
ALLEMAGNE

AA 12/22 B

