



Handleiding
Mode d'emploi
Bedienungsanleitung

MEDION®

80 CM (32") FULL HD SMART-TV
TÉLÉVISEUR SMART FULL HD DE 80 CM (32") |
80 CM (32") FULL HD SMART-TV
P13298 (MD 32198)



Nederlands.....	3
Français.....	79
Deutsch.....	157

Inhoudsopgave

Over deze gebruiksaanwijzing.....	5
Betekenis van de symbolen	5
Gebruiksdoel	6
Inhoud van de verpakking.....	6
Veiligheidsinstructies	7
Veilige werking	7
Plaats van opstelling	8
Reparatie.....	9
Omgevingstemperatuur	9
Veiligheid bij het aansluiten.....	10
Omgang met batterijen	11
Draag beschermende handschoenen als de batterijen zijn leeggelopen en maak de contactpunten zorgvuldig schoon.	11
EU-conformiteitsinformatie	12
Apparaatoverzicht	13
Voorkant.....	13
Achterzijde en rechterzijde.....	14
Afstandsbediening	16
Ingebruikname	18
Uitpakken.....	18
Montage	19
Batterijen in de afstandsbediening plaatsen.....	20
Antenne aansluiten.....	20
Voeding aansluiten	20
De Smart-tv in- en uitschakelen	20
Zenders zoeken na de eerste keer inschakelen.....	21
Netwerk-/internetinstellingen	22
Multimedia-aansluitingen gebruiken	25
Bedieningun	27
Zender kiezen.....	27
Geluidsinstellingen.....	27
Beeldinstellingen.....	27
Informatie laten weergeven	28
Lijsten met voorkeurzenders openen.....	28
Bron kiezen	29
Wireless Display	29
Teletekst.....	30
Teletekst gebruiken.....	30
Het On-Screen-Display-menu (OSD-menu)	31
In het menu navigeren	31
Gedetailleerde beschrijving van menusysteem	31
Het menu Startpagina.....	31
Het menu Bronnen	39
Het menu Zoeken	39
Het menu Instellingen	40

Het menu TV.....	59
Het menu Mediabrowser	62
HbbTV-systeem	64
MEDION® Life Remote-app.....	64
Gegevensbescherming MEDION®-smart-tv	66
Problemen oplossen	67
Hebt u nog hulp nodig?	69
Pixelfouten bij smart-tv's.....	69
Reiniging.....	70
Opslag bij niet-gebruik.....	70
Afvalverwerking.....	71
Technische gegevens.....	72
Productfiche	73
Informatie over handelsmerken	74
Service-informatie	75
Colofon	75
Privacy statement	76

Over deze gebruiksaanwijzing



Hartelijk dank dat u voor ons product hebt gekozen. Wij wensen u veel plezier met het apparaat.

Lees de veiligheidsvoorschriften aandachtig door voordat u het product in gebruik neemt. Neem de waarschuwingen op het apparaat en in de gebruiksaanwijzing in acht.

Houd de gebruiksaanwijzing altijd binnen handbereik. Als u het apparaat verkoopt of doorgeeft, geef dan ook altijd deze gebruiksaanwijzing mee omdat deze een essentieel onderdeel van het product is.

Betekenis van de symbolen

Als een tekstgedeelte is gemarkeerd met een van de volgende waarschuwingssymbolen, moet het in de tekst beschreven gevaar worden vermeden om de daar genoemde mogelijke risico's te voorkomen.



Dit signaalwoord wijst op een gevaar met veel risico. Wanneer het niet wordt vermeden, is ernstig letsel of de dood het gevolg.



Dit signaalwoord wijst op een gevaar met gemiddeld risico. Wanneer het niet wordt vermeden, kan ernstig letsel of de dood het gevolg zijn.



Dit signaalwoord wijst op een gevaar met beperkt risico. Wanneer het niet wordt vermeden, kan licht of matig letsel het gevolg zijn.



Dit signaalwoord waarschuwt voor mogelijke materiële schade.



Dit symbool geeft nuttige extra informatie over de montage of het gebruik.



Producten die zijn gemarkeerd met dit symbool, voldoen aan de eisen van de EU-richtlijnen (zie het hoofdstuk 'Conformiteitsinformatie').



OPMERKING!

Volg de aanwijzingen in de bedieningshandleiding op!

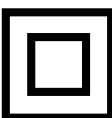

Veiligheidsklasse II

Elektrische apparaten van veiligheidsklasse II zijn elektrische apparaten die volledig zijn omgeven met dubbele en/of versterkte isolatie en geen aansluitmogelijkheden voor een aarddraad hebben. De behuizing van een elektrisch apparaat van veiligheidsklasse II dat volledig door isolatiemateriaal is omgeven kan gedeeltelijk of volledig de extra of versterkte isolatie vormen.

Gebruiksdoel

Dit product is een toestel dat behoort tot de consumentenelektronica. Het is ook geschikt voor multimediatoe-passingen. Het toestel is bedoeld voor het ontvangen en afspelen van televisieprogramma's. De verschillende aansluitmogelijkheden maken het mogelijk om het toestel uit te breiden met aanvullende ontvangst- en weergavebronnen (receiver, dvd-speler, dvd-recorder, videorecorder, pc, enz.). Het toestel biedt u een breed scala aan gebruiksmogelijkheden.

Het toestel is uitsluitend bedoeld voor privégebruik en niet voor industrieel/commercieel gebruik.

- Houd er rekening mee dat bij gebruik van het toestel voor een ander doel dan dat waarvoor het bestemd is, de aansprakelijkheid komt te vervallen.
- Bouw het toestel zonder onze toestemming niet om en gebruik het niet in combinatie met hulpapparaten die niet door ons zijn goedgekeurd of geleverd.
- Gebruik uitsluitend door ons geleverde of goedgekeurde reserveonderdelen en accessoires.
- Neem alle informatie in deze gebruiksaanwijzing in acht en houd u in het bijzonder aan de veiligheidsvoorschriften. Iedere andere vorm van gebruik geldt als niet in overeenstemming met de voorschriften en kan persoonlijk letsel en materiële schade tot gevolg hebben.
- Gebruik het toestel niet onder extreme omgevingscondities.
- Dit toestel is uitsluitend geschikt voor gebruik in droge ruimtes binnenshuis.
- Dit toestel is niet geschikt als computerscherm op kantoorwerkplekken.

Inhoud van de verpakking

Controleer of alles in de verpakking zit en stel ons binnen 14 dagen na aanschaf op de hoogte van eventueel ontbrekende onderdelen.

De levering van het door u aangeschafte product omvat:

- Smart-TV
- Afstandsbediening (RC1822) incl. 2 batterijen van type LR03 (AAA) 1,5V
- Kabel voor aansluiting op het elektriciteitsnet
- Voeten incl. schroeven
- Documentatie



Verstikkingsgevaar!

Verpakkingsfolie kan worden ingeslikt of verkeerd worden gebruikt. Hierdoor bestaat gevaar voor verstikking!

- Houd het verpakkingsmateriaal, zoals folie of plastic zakken, uit de buurt van kinderen.

Veiligheidsinstructies

Veilige werking

- Controleer het apparaat op schade voordat u het voor het eerst gaat gebruiken. Een defect of beschadigd apparaat mag niet in bedrijf worden genomen.
- Dit apparaat kan gebruikt worden door kinderen vanaf 8 jaar en door personen met verminderde lichamelijke, zintuiglijke of geestelijke vermogens of met onvoldoende ervaring en kennis, mits deze personen onder toezicht staan of worden geïnstrueerd in het gebruik van het apparaat zodat zij de daarmee samenhangende gevaren begrijpen.
- Kinderen mogen niet met het apparaat spelen. Reiniging en onderhoud door de gebruiker mogen niet zonder toezicht door kinderen worden uitgevoerd.



GEVAAR!

Verstikkingsgevaar!

Verpakkingsmateriaal is geen speelgoed! Verpakkingsfolie kan worden ingeslikt of verkeerd worden gebruikt. Hierdoor bestaat gevaar voor verstikking!

- Houd het verpakkingsmateriaal, zoals folie of plastic zakken, uit de buurt van kinderen.



GEVAAR!

Gevaar voor een elektrische schok!

Gevaar voor elektrische schok, kortsluiting en brand!

- Open nooit de behuizing van de smart-tv en leid geen voorwerpen via de sleuven en openingen naar binnen in de behuizing van de smart-tv.



WAARSCHUWING!

Oververhitting! Brandgevaar!

Oververhitting kan leiden tot beschadigingen aan de smart-tv en brandgevaar veroorzaken!

- De sleuven en openingen van het tv-toestel dienen voor de ventilatie. Dek deze openingen niet af met kranten, tafelkleden, gordijnen etc.
 - Oefen geen druk uit op het display. Het gevaar bestaat dat het glas van het beeldscherm breekt.
 - De afstandsbediening is uitgerust met een infrarooddiode van klasse 1. Bekijk de led niet met optische apparatuur.



VOORZICHTIG!

Gevaar voor letsel!

Bij een gebroken display bestaat gevaar voor letsel!

- Raak het scherm niet met uw vingers of met scherpe voorwerpen aan om beschadigingen te voorkomen.
- Trek beschermende handschoenen aan en pak de gebarsten delen in.
- Was vervolgens uw handen met zeep omdat niet kan worden uitgesloten dat er chemicaliën zijn vrijgekomen.
- Stuur de kapotte onderdelen voor deskundige afvoer naar uw Service Center.

- Koppel het apparaat in noodgevallen meteen los van het net en gebruik het pas weer als het door een deskundig persoon of de klantendienst is gecontroleerd. Er is onder andere sprake van een noodsituatie als er bijvoorbeeld rook of ongewone geluiden uit het apparaat komen, als water is binnengedrongen of het als netsnoer of de behuizing beschadigd is.

Neem contact op met de klantenservice indien:

- het netsnoer geschroeid of beschadigd is
- vloeistof in het apparaat is binnengedrongen
- het apparaat niet correct functioneert
- het apparaat is gevallen of de behuizing beschadigd is
- er rook uit het apparaat komt

Plaats van opstelling

- De wandmontage van het tv-toestel mag niet meer dan 2 m bedragen. Het apparaat moet worden gemonteerd op stevige oppervlakken zoals cement of beton.
- Nieuwe apparaten kunnen gedurende de eerste gebruiksuren soms een typische, onvermijdelijke maar volstrekt ongevaarlijke geur afgeven, die na verloop van tijd steeds minder wordt. Om geuroverlast zoveel mogelijk te beperken adviseren wij om de ruimte regelmatig te ventileren. We hebben er bij de ontwikkeling van dit product voor gezorgd dat we ruim onder de geldende grenswaarden zijn gebleven.
- Bescherm uw smart-tv en alle aangesloten apparatuur tegen vocht en vermijd stof, hitte en direct zonlicht. Als deze instructies niet in acht worden genomen kan dit storingen of schade aan de smart-tv veroorzaken.
- Gebruik het apparaat niet in de buitenlucht. Het apparaat kan door invloeden van buitenaf, zoals regen, sneeuw etc. beschadigd raken.
- Het apparaat mag niet worden blootgesteld aan drup- of spatwater. Plaats geen voorwerpen die met vloeistof zijn gevuld, zoals vazen, op of in de buurt van het apparaat. Deze voorwerpen kunnen omvallen, waarbij de vloeistof de elektrische veiligheid kan aantasten.

LET OP!

Gevaar voor beschadiging!

Bij kaarsen en ander open vuur bestaat gevaar voor beschadiging.

- Houd kaarsen en ander open vuur altijd uit de buurt van dit product om verpreiding van het vuur te voorkomen.
 - Zorg voor voldoende vrije ruimte in de wandkast. Houd voor voldoende ventilatie rondom het apparaat een minimale afstand aan van 10 cm.
 - Vermijd verblinding, reflecties en te sterke licht/donker contrasten om uw ogen niet te veel te belasten.
 - De optimale kijkafstand bedraagt 3 maal de beeldschermdiagonaal.

**GEVAAR!**

Gevaar voor letsel! Levensgevaar!

Plaats uw tv-toestel uitsluitend op een stabiele ondergrond. Omvallende televisietoestellen kunnen tot ernstige verwondingen of de dood leiden. Veel letsel, vooral bij kinderen, kan worden voorkomen door de volgende veiligheidsmaatregelen te nemen.

- Plaats alle onderdelen op een stabiele, vlakke en trillingsvrije ondergrond om te voorkomen dat het tv-toestel valt.
 - Gebruik uitsluitend de met het tv-toestel meegeleverde voetjes en schroeven.
 - Gebruik uitsluitend meubels waarbij veilig gebruik van het tv-toestel is gewaarborgd.
 - Let erop dat het tv-toestel niet over de randen van het meubel uitsteekt.
 - Plaats het tv-toestel niet op hogere of hoge meubelen, zoals hangkasten of schappen zonder zowel het meubel als het tv-toestel veilig en stabiel te bevestigen.
 - Leg geen dekens of iets dergelijks onder het tv-toestel om een veilige opstelling te waarborgen.
 - Wijs kinderen op de gevaren die ontstaan door op meubels te klimmen als zij proberen bij het tv-toestel of de bedieningselementen te komen.

Als u uw tv-toestel opbergt of verplaatst, moeten de bovengenoemde veiligheidsmaatregelen eveneens in acht worden genomen.

Reparatie

- Laat de reparatie van uw smart-tv uitsluitend over aan gekwalificeerd personeel.
- Indien reparatie is vereist, neem dan uitsluitend contact op met een van onze geautoriseerde servicepartners.
- Zorg ervoor dat uitsluitend gebruik wordt gemaakt van onderdelen die door de fabrikant zijn goedgekeurd. Bij gebruik van ongeschikte onderdelen kan het toestel beschadigd raken of kan er brandgevaar ontstaan.

Omgevingstemperatuur

- Het apparaat kan worden gebruikt bij een omgevingstemperatuur van +5 °C tot +35 °C en een relatieve luchtvochtigheid van 20 % tot 85 % (niet-condenserend).
- Uitgeschakeld kan de smart-tv worden opgeslagen bij een temperatuur van -20 °C tot +60 °C.
- Zorg voor een afstand van minimaal één meter tussen het apparaat en hoogfrequente en magnetische storingsbronnen (televisietoestel, luidsprekerboxen, mobiele telefoon etc.) om storingen in de werking te vermijden.
- Trek tijdens een onweer of als het apparaat langere tijd niet wordt gebruikt de stekker uit het stopcontact en de antennekabel uit de antenneaansluiting.

LET OP!

Gevaar voor beschadiging!

Bij grote schommelingen in temperatuur of luchtvochtigheid kan zich door condensatie vocht verzamelen in de smart-tv, waardoor een elektrische kortsluiting kan ontstaan.

- Wacht na vervoer van de smart-tv met inschakelen totdat het apparaat zich aan de omgevingstemperatuur heeft aangepast.

Veiligheid bij het aansluiten

Voeding

- Ook wanneer het toestel is uitgeschakeld staan er onderdelen onder spanning. Onderbreek de stroomvoorziening van uw smart-tv of schakel alle spanning uit door het apparaat los te koppelen van het voedingsnet. Trek hiertoe de stekker uit het stopcontact.



GEVAAR!

Gevaar voor een elektrische schok!

Bij een geopende behuizing bestaat levensgevaar door een elektrische schok!

- De behuizing van het apparaat mag niet worden geopend. Het apparaat bevat geen onderdelen die door de gebruiker kunnen worden onderhouden of gerepareerd.
- Sluit de smart-tv alleen aan op een geaard stopcontact van 220-240V~50 Hz. Als u niet zeker bent van de netspanning op de plaats van installatie kunt u contact opnemen met uw energieleverancier.
- Het stopcontact moet steeds gemakkelijk bereikbaar zijn om de netstekker in een nood situatie snel uit het stopcontact te kunnen trekken.
- Onderbreek de stroomvoorziening van uw smart-tv door de stekker van het netsnoer uit het stopcontact te halen.
- Wij adviseren om in verband met extra veiligheid gebruik te maken van een overspanningsbeveiliging, zodat uw smart-tv beschermd is tegen beschadiging door spanningspieken of blikseminslag op het elektriciteitsnet.
- Leg de kabels zo neer dat niemand erop kan trappen of erover kan struikelen.
- Plaats geen voorwerpen op de kabels omdat deze daardoor beschadigd kunnen raken.
- Raak de stekker niet aan met natte handen.
- Pak de stekker steeds bij de behuizing vast en trek deze nooit aan de kabel uit het stopcontact.
- Houd er rekening mee dat het tv-toestelook in stand-bybedrijf stroom verbruikt.



Als het apparaat in de USB-modus (mediaspeler), in de optionele HbbTV-modus of in de optionele LAN/WLAN-modus (mediaspeler/portal) door een elektrische ontlading wordt uitgeschakeld en opnieuw gestart, kan het niet zelfstandig naar de laatste bedrijfsmodus terugkeren. Start de betreffende media of toepassingen opnieuw.

De als laatste gewijzigde gebruikersinstellingen kunnen door een statische ontlading, waardoor het tv-toestel is uitgeschakeld, mogelijk niet worden hersteld omdat de instellingen pas ca. 5 minuten na het omschakelen van een programma worden opgeslagen.



Alle multimedia-apparatuur die op de bijbehorende aansluitingen van het tv-toestel is aangesloten, moet voldoen aan de eisen van de laagspanningsrichtlijn.

Omgang met batterijen



Gevaar voor explosie!

Batterijen kunnen brandbare stoffen bevatten en leeglopen, heet worden, gezondheid of zelfs exploderen.

- Vermijd onoordeelkundige behandeling om schade aan uw apparaat en uw gezondheid te vermijden.

De volgende adviezen moeten absoluut in acht worden genomen:

- Houd batterijen uit de buurt van kinderen.
Bij inslikken van batterijen neemt u onmiddellijk contact op met de huisarts.
- Laad batterijen nooit op (tenzij dit uitdrukkelijk is toegestaan).
- Ontlaad de batterijen nooit door een hoge vermogensafgifte.
- Sluit batterijen nooit kort.
- Stel batterijen nooit bloot aan overmatige warmte zoals direct zonlicht, vuur etc.!
- Demonteer of vervorm de batterijen niet.
U kunt gewond raken aan handen of vingers of batterijvloeistof kan in contact komen met ogen of huid. Als dit toch gebeurt, spoelt u de plekken overvloedig met schoon water en neem u meteen contact op met de huisarts.
- Vermijd harde stoten en schokken.
- De polariteit mag niet worden verwisseld.
- Let erop dat de plus- (+) en minpool (-) correct zijn geplaatst om kortsluiting te vermijden.
- Gebruik geen oude en nieuwe batterijen of batterijen van verschillende typen door elkaar.
Dit kan storingen in het apparaat veroorzaken. Daarnaast zou de minder goede batterij te sterk worden ontladen.
- Verwijder lege batterijen onmiddellijk uit het apparaat.
- Verwijder de batterijen uit het apparaat als u het langere tijd niet gebruikt.
- Vervang alle lege batterijen in een apparaat tegelijk door nieuwe batterijen van hetzelfde type.
- Isoleer de contactpunten van de batterijen met een stuk plakband als u batterijen wilt opslaan of afvoeren.
- Maak de contactpunten van het apparaat en de nieuwe batterijen zo nodig eerst schoon.

Draag beschermende handschoenen als de batterijen zijn leeggelopen en maak de contactpunten zorgvuldig schoon.

EU-conformiteitsinformatie

Hierbij verklaart Medion AG dat het toestel in overeenstemming is met de fundamentele eisen en de overige toepasselijke voorschriften en dat het voldoet aan alle in de EU voorgeschreven richtlijnen:

- Richtlijn radioapparatuur 2014/53/EU
- Ecodesignrichtlijn 2009/125/EG
- RoHS-richtlijn 2011/65/EU

De volledige EU-verklaring van overeenstemming kan worden gedownload van www.medion.com/conformity.



Vanwege het 5 GHz-frequentiegebied van de ingebouwde wifi-oplossing is gebruik van het product in EU-landen (zie de tabel) alleen toegestaan binnen gebouwen.

				
AT	BE	BG	CZ	DK
EE	FR	DE	IS	IE
IT	EL	ES	CY	LV
LI	LT	LU	HU	MT
NL	NO	PL	PT	RO
SI	SK	TR	FI	SE
CH	UK(NI)	HR		

AT = Oostenrijk, BE = België, BG = Bulgarije, CZ = Tsjechië, DK = Denemarken, EE = Estland, FR = Frankrijk, DE = Duitsland, IS = IJsland, IE = Ierland, IT = Italië, EL = Griekenland, ES = Spanje, CY = Cyprus, LV = Letland, LI = Liechtenstein, LT = Litouwen, LU = Luxemburg, HU = Hongarije, MT = Malta, NL = Nederland, NO = Noorwegen, PL = Polen, PT = Portugal, RO = Roemenië, SI = Slovenië, SK = Slowakije, TR = Turkije, FI = Finland, SE = Zweden, CH = Zwitserland, UK(NI) = Noord-Ierland, HR = Kroatië

Apparaatoverzicht

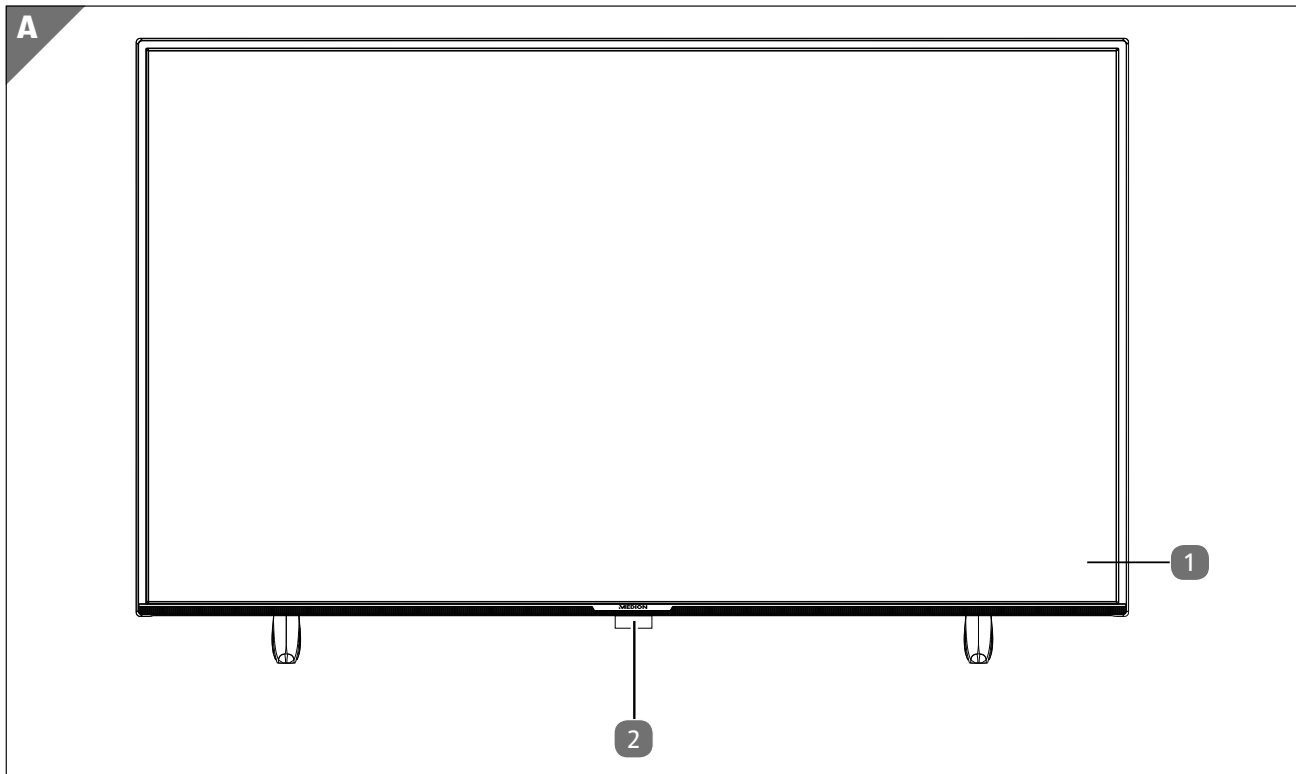

Voorkant

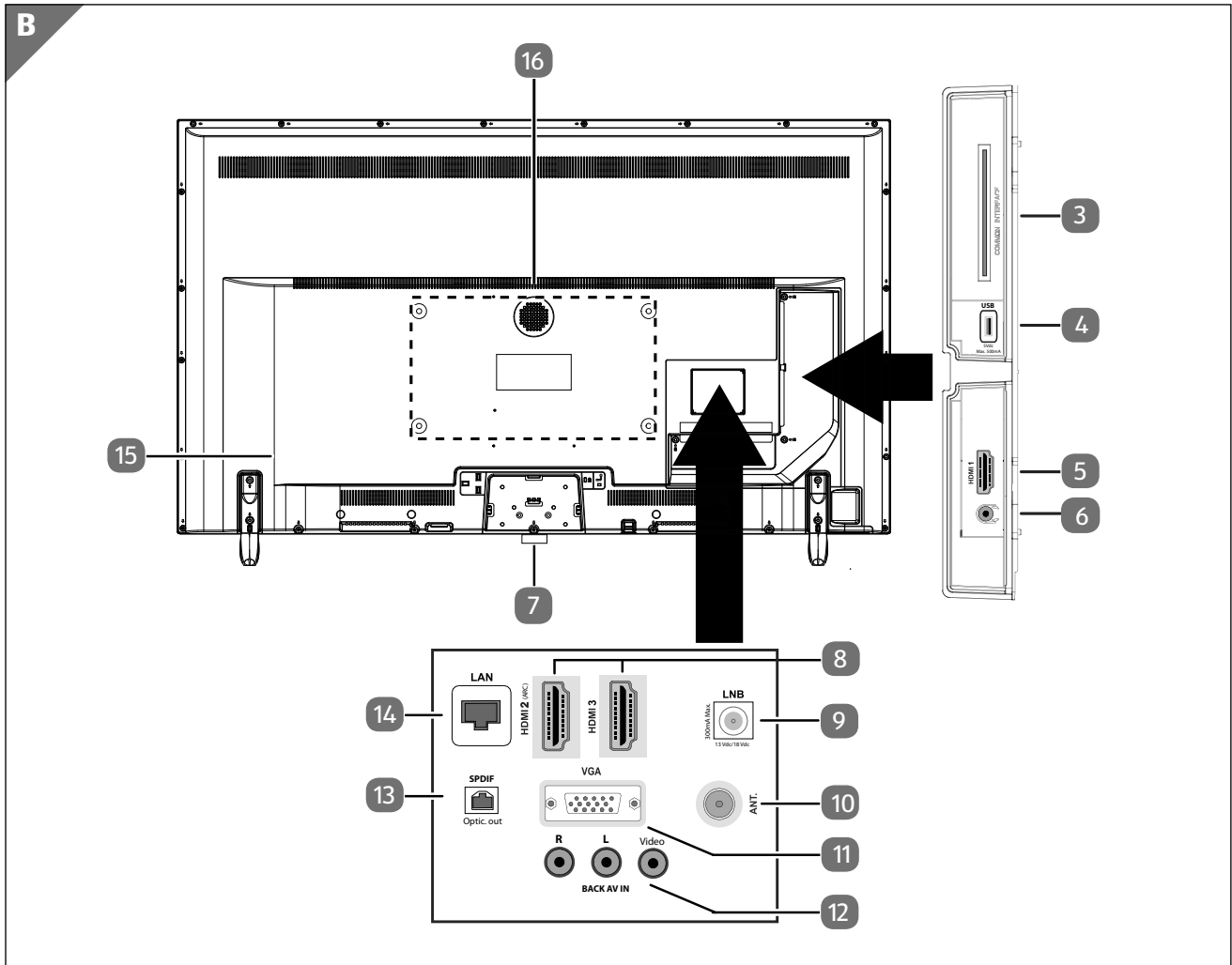

- 1 Beeldscherm
- 2 Infraroodsensor: Het ontvangsveld voor de infraroodsignalen van de afstandsbediening.
Bedrijfsindicatie: licht op wanneer het apparaat in stand-bymodus is.

Achterzijde en rechterzijde



- 3 COMMON INTERFACE (CI+):** Sleuf voor gebruik van CAM modules en smartcards
- 4 USB (5V $\overline{\text{---}}$, 500 mA max.):** USB-aansluiting voor mediaweergave/opname (PVR)
- 5 HDMI 1:** HDMI-aansluiting voor apparaten met HDMI-uitgang
- 6** : Voor aansluiting van een hoofdtelefoon met 3,5mm mini-jackplug
- 7** : Multifunctionele schakelaar voor stand-by-functie, kanaalomschakeling, keuze ingangsbron en volume-instelling. Wanneer het toestel zich in de stand-bymodus bevindt, dan kunt u het apparaat door kort indrukken van de toets inschakelen. Druk kort op de toets tijdens gebruik, om het functiemenu te openen. Druk vervolgens verder kort op de toets, om de gewenste functie te kiezen. Houd de toets ingedrukt, om het menu van de gekozen functie te openen. In de stand-byfunctie schakelt het toestel daarna in de stand-bymodus. Door kort indrukken kunt u in het menu de instelling veranderen. Houd vervolgens de toets ingedrukt, om de uitgevoerde instelling over te nemen. Het functiemenu sluit na enkele seconden automatisch wanneer geen bediening meer plaatsvindt.
- 8 HDMI 2-3:** HDMI-aansluiting voor apparaten met HDMI-uitgang (HDMI 2 kan worden gebruikt voor CEC/ARC)
- 9 LNB (13 V/18 V $\overline{\text{---}}$, 300 mA max.):** Aansluiting voor een digitale SAT-installatie.
- 10 ANT.:** Voor aansluiting van een antenne (analoog, DVB-T of DVB-C)
- 11 VGA:** VGA-aansluiting voor aansluiting van een pc/een YUV-adapter (optineel)

- 12 **BACK AV IN:** Audio/Video-ingang (Cinch)
- 13 **SPDIF Optic. OUT:** Digitale Audio-uitgang (optisch)
- 14 **LAN:** Netwerkaansluiting voor verbinding met het internet

15 Aansluiting voor netstekker



Gebruik hiervoor uitsluitend de meegeleverde netaansluitkabel.





15 Bevestigingsgaten voor een wandhouder

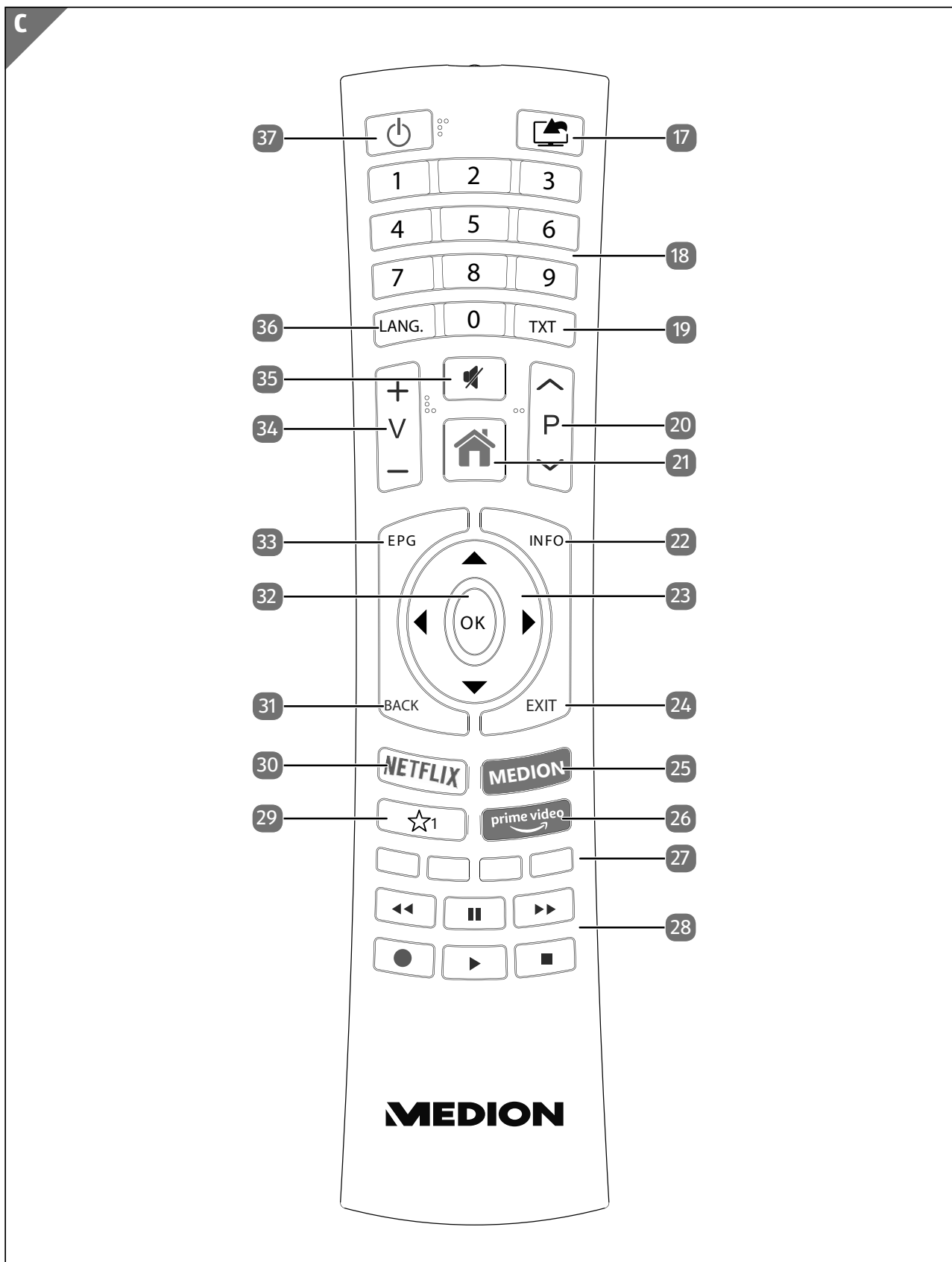

De wandmontage van het tv-toestel mag niet meer dan 2 m bedragen. Het apparaat moet worden gemonteerd op stevige oppervlakken zoals cement of beton.

Afstandsbediening



- 17  (**SOURCE**): Ingangssignaal van aangesloten apparaten selecteren.
- 18 **Cijfertoetsen**:
TV: Zenderkeuze, teletekst: paginakeuze.
- 19 **TXT** : Teletekst inschakelen
2 x drukken = transparant maken
3 x drukken = sluiten.
- 20 **P ▼ / ▲** : Toetsen voor zenderkeuze.
TV: volgende (+) / vorige (-) zender selecteren; Teletekst: volgende (+) / vorige (-) pagina selecteren
- 21  (**MENU**): Menu openen en sluiten.
- 22 **INFO**: Digitale tv: informatie weergeven (bv. het huidige zendernummer).
- 23 **Pijltoets ▲** : In het menu naar boven gaan
Digitale tv: Infobalk van de huidige zender selecteren, teletekst: de volgende pagina selecteren;
Pijltoets ▼ : In het menu naar beneden gaan
Digitale tv: Infobalk van de huidige zender selecteren, teletekst: de vorige pagina selecteren;
Pijltoets ◀ : In het menu naar links gaan
Teletekst: Subpagina oproepen;
Pijltoets ▶ : In het menu naar rechts gaan
Teletekst: Subpagina oproepen.
- 24 **EXIT**: Menu verlaten.
- 25 **MEDION**: MEDION®-portal openen
- 26 **PRIME VIDEO**: Amazon Prime Video-portal openen
- 27 **Rode toets**: Voor teletekst of menu's
Groene toets: Voor teletekst of menu's
Gele toets: Voor teletekst of menu's
Blauwe toets: Voor teletekst of menu's
- 28 **Mediatoetsen**
◀◀: Snel terugspoelen;
▶▶: Snel doorspoelen;
●: Opname starten (PVR);
■: Afspelen stopzetten;
▶: Afspelen starten;
⏸: Afspelen onderbreken
- 29 ☆¹ : YouTube/Multifunctionele toets voor zendergeheugen of invoerbron.
- 30 **NETFLIX**: Netflix-portal openen
- 31 **BACK**: Terugkeren naar de vorige stap in het menu.
- 32 **OK**: In bepaalde menu's de selectie bevestigen.
- 33 **EPG**: Digitale TV: elektronische programmagids openen.
- 34 **V-/+** : Volume verhogen (+) of verlagen (-).
- 35  : Geluid dempen.
- 36 **LANG.**: Analoge TV: Stereo/Mono;
digitale tv: Audiotaal selecteren (indien beschikbaar).
- 37  : De Smart-tv in- en uitschakelen (stand-by modus in-/uitschakelen)

Wijzigingen van de toetsfuncties ☆¹ 29

De toets ☆¹ kunnen naar eigen inzicht worden geprogrammeerd (zenderlocatie of invoerbron)

- ▶ Selecteer eerst de gewenste functie en houd daarna de toets 5 seconden lang ingedrukt totdat **MIJN KNOP IS INGESTELD** wordt weergegeven. Hiermee wordt de nieuwe programmering bevestigd.



Na elke **EERSTE INSTALLATIE** wordt de persoonlijke toetsprogrammering gewist en teruggezet in de fabrieksstand.

Ingebruikname



Lees zorgvuldig de „Veiligheidsadviezen“ voordat u het toestel in gebruik neemt.

Uitpakken

- Kies vóór het uitpakken een geschikte plaats om het apparaat op te stellen.
- Open de doos zeer zorgvuldig om mogelijke schade aan het apparaat te voorkomen. Wanneer een mes met een te lang lemmer wordt gebruikt om de doos te openen kan het apparaat worden beschadigd.
- In de verpakking bevinden zich verschillende kleine onderdelen (batterijen, etc.). Houd deze uit de buurt van kinderen. Er bestaat gevaar voor inslikken.
- Bewaar het verpakkingsmateriaal goed en gebruik alleen dit om de televisie te vervoeren.



Verstikkingsgevaar!

Verpakkingsfolie kan worden ingeslikt of verkeerd worden gebruikt. Hierdoor bestaat gevaar voor verstikking!

- Houd het verpakkingsmateriaal, zoals folie of plastic zakken, uit de buurt van kinderen.

Montage

Bevestig de pootjes zoals afgebeeld in de onderstaande afbeelding. Voer deze stap uit vooraleer u de Smart-tv aansluit (zie afb. 1).

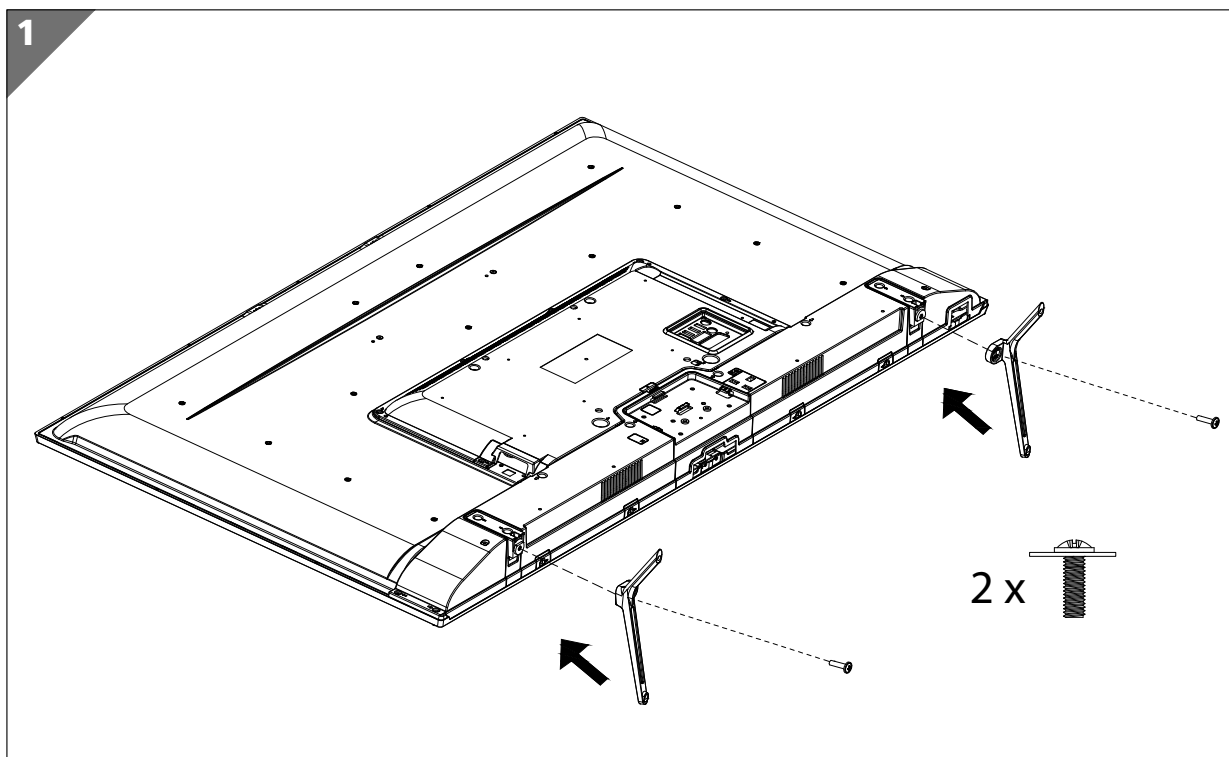

Batterijen in de afstandsbediening plaatsen

- ▶ Verwijder het deksel van het batterijvak aan de achterkant van de afstandsbediening.
- ▶ Plaats twee LR03 / AAA-batterijen van 1,5V in het batterijvak van de afstandsbediening. Let op de polariteit van de batterijen (deze is op de bodem van het batterijvak aangegeven).
- ▶ Sluit het batterijvak.

LET OP!

Gevaar voor beschadiging!

De afstandsbediening zou door lekkende batterijen beschadigd kunnen raken als de afstandsbediening langere tijd niet wordt gebruikt!

- Haal de batterijen uit de afstandsbediening als het toestel langere tijd niet wordt gebruikt.

Antenne aansluiten

Uw Smart-tv ondersteunt verschillende antennesignalen.

Via de aansluiting met de aanduiding **ANT.** **10** kunt u als volgt beeldsignalen invoeren:

- via een analoge huisantenne / analog kabel,
 - via een DVB-T2/ DVB-T¹ antenne of
 - via een DVB-C²-aansluiting (digitale kabel aansluiting).
- ▶ Sluit een antennekabel aan tussen analoge huisantenne / analog kabel aansluiting, DVB-T antenne of DVB-C aansluiting en de antenneaansluiting van de Smart-tv.

Op de met **LNB** **9** aangegeven aansluiting kunt u bovendien nog een digitale satellietinstallatie aansluiten.

- ▶ Schroef de F-stekker van een coax antennekabel aan de aansluiting op de TV.







Om gecodeerde zenders of Pay-TV te kunnen ontvangen moet u een CAM-module en een bijbehorende kaart gebruiken. Hiertoe plaatst u een (in de handel verkrijgbare) CAM-module in de daartoe bestemde lezer links op het apparaat (**Common Interface** **3**). Plaats de kaart van uw aanbieder vervolgens in de CAM-module.

Voeding aansluiten

- ▶ Sluit de meegeleverde netaansluitkabel aan op de netaansluitbus van het apparaat.
- ▶ Steek de stekker van het apparaat in een goed bereikbaar stopcontact 220 - 240 V ~ 50 Hz.

De Smart-tv in- en uitschakelen

- ▶ Zodra u de netstekker in het stopcontact steekt, staat het apparaat op stand-by.
- ▶ Om het apparaat in te schakelen, drukt u
 - op de afstandsbediening: op de Stand-by/Aan toets  **37**, een cijfertoets **18** of een van de toetsen **P**  /  **20**;
 - op het apparaat: de multifunctionele toets  **7**.
- ▶ Met de Stand-by/Aan toets  op de afstandsbediening kunt u het apparaat in stand-by zetten. Het apparaat wordt uitgeschakeld, maar verbruikt nog wel stroom.



Als er geen ingangssignaal is, wordt het apparaat na vijf minuten automatisch op stand-by gezet. Op het scherm wordt tot dan een aftellende timer weergegeven. Deze functie is niet bij alle bronnen beschikbaar.

¹ Deze service moet beschikbaar zijn in uw regio.

Zenders zoeken na de eerste keer inschakelen



Bij verschillende menuopties kan bij een wijziging van de instellingen een aanwijzing over een verhoogd energieverbruik verschijnen.

Wanneer u het toestel voor het eerst inschakelt, wordt u door de **EERSTE INSTALLATIE** geleid.



- ▶ Kies met de toetsen \blacktriangledown \blacktriangle \blacktriangleleft \blacktriangleright **23** de taal en bevestig met **OK** **32**.
- ▶ Desgewenst kunt u nu de menuweergave volgens uw voorkeuren instellen (**HOOG CONTRAST, VERGROTING en MINIKAART**)
- ▶ Gebruik de toetsen \blacktriangledown \blacktriangle \blacktriangleleft \blacktriangleright om de taal te selecteren. Nadat u de taalkeuze met **OK** heeft bevestigd, wordt de eerste installatie gestart.



- ▶ Kies vervolgens met \blacktriangleleft \blacktriangleright het gewenste land. De landinstelling bepaalt de volgorde waarin de zenders worden opgeslagen. Voor de verschillende landen zijn bovendien de overige opties vooraf ingesteld.
- ▶ Druk vervolgens op **OK** om door te gaan.
 - **PIN INSTELLEN:** Wanneer er wordt gevraagd om een wachtwoord in te voeren om in de verdere menuopties te komen, kunt u gebruikmaken van het masterwachtwoord **4725** of kunt u een zelfgekozen wachtwoord van 4 posities opgeven. Let er s.v.p. op dat het wachtwoord **0000** in dit geval niet werkt.



Wanneer u het wachtwoord bent vergeten, kunt u gebruikmaken van het masterwachtwoord **4725**.

- ▶ U wordt gevraagd om akkoord te gaan met het MEDION® Smart TV-privacybeleid. Dit is nodig als u van plan bent om de netwerk / internet / HbbTV-services te gebruiken. Lees de privacy-instellingen zorgvuldig door. Selecteer de afzonderlijke punten met \blacktriangledown \blacktriangle \blacktriangleleft \blacktriangleright en bevestig ze indien nodig met **OK**. Als u nog vragen, klachten of opmerkingen heeft over de privacyverklaring en de uitvoering hiervan, kunt u via smarttvsecurity@vosshub.com per e-mail contact met ons opnemen.

- ▶ Bevestig vervolgens met **JA**. Als u **NEE** kiest, kunt u deze services niet gebruiken zonder later akkoord te gaan met de voorwaarden.
- ▶ Druk tenslotte op de **VOLGENDE**-knop met **▼ ▲** en druk op **OK** om naar het volgende punt te gaan.

Netwerk-/internetinstellingen



Netwerkinstellingen	
UITZENDING TYPE	Kies hier het type netwerk DRAADLOS , BEDRAAD of UITGESCHAKELD . Na de keuze met de pijltjestoetsen 56en bevestigen met de toets OK verschijnt er een overzicht met alle beschikbare netwerken. Maak een keuze en bevestig met de toets OK . Wanneer er voor een netwerk een wachtwoord nodig is, verschijnt er vervolgens een virtueel toetsenbord waar u het wachtwoord met behulp van de pijltjestoetsen ◀ ▶ ▲ ▼ en de toets OK kunt invoeren. Na invoeren van het wachtwoord kiest u OK op het toetsenbord en bevestigt u de invoer met OK .
DRUK OP WPS OP UW WIFI-ROUTER (alleen bij WLAN)	Met deze optie kunt u via WPS snel een verbinding maken met een draadloos netwerk (WLAN). Houd de WPS-toets op uw router ingedrukt en bevestig bij deze optie OK met de toets OK . Vervolgens wordt er met WPS een verbinding gemaakt.
SNELHEIDSTEST INTERNET	Druk op de toets OK om de snelheid van de internetverbinding te controleren
GEAVANCEERDE INSTELLINGEN	Druk op de toets OK om verdere opties voor de netwerkconfiguratie op te vragen
	CONFIGURATIE Kies hier de instelling AUTOMATISCH IP of HANDMATIG IP . Wanneer u HANDMATIG IP heeft gekozen, verschijnen er nog drie regels waarop u de gegevens voor IP-ADRES , SUBNETMASKER en STANDAARD GATEWAY handmatig met behulp van de pijltjestoetsen ◀ ▶ en de cijfertoetsen 18 kunt invoeren.
	CONFIGURATIE Kies hier uit AUTOMATISCH DNS of HANDMATIG DNS . Wanneer u HANDMATIG DNS heeft gekozen, verschijnen er nog twee regels waarop u de gegevens voor de DNS-SERVER 1 en de DNS-SERVER 2 handmatig kunt invoeren met behulp van de pijltjestoetsen ◀ ▶ en de cijfertoetsen.
	 Een bestaande netwerkverbinding kan door indrukken van de rode toets weer worden verbroken.
NETWERK STAND-BYMODUS	Het activeren/deactiveren van de functie Wake-On-LAN/Wake-On-Wireless LAN (WoL/WoW-LAN). Deze maakt het mogelijk de Smart-tv in te schakelen via een ander apparaat (bijvoorbeeld via een smartphone met de MEDION® Life Remote App). Beide apparaten moeten hiervoor via LAN of WLAN met hetzelfde netwerk zijn verbonden. Kies de instelling AAN om de functie te activeren. Het apparaat voor afstandsbediening moet eenmalig met het ingeschakelde tv-toestel worden verbonden. De besturing werkt vervolgens alleen als het tv-toestel zich in de modus Stand-by bevindt.

► Verlaat de netwerkinstellingen door op **OK** te drukken.

Uitzendingstype



Selecteer de volgende opties voordat het zoeken naar zenders begint:

- **GECODEERDE SCANNEN:** Gebruik ◀ ▶ om te selecteren of gecodeerde kanalen ook moeten worden gezocht.
- **SELECTEER FAVORIET UITZENDING TYPE:** Gebruik ◀ ▶ om de gewenste ontvangstmethode te selecteren. Als u verschillende soorten ontvangst gebruikt, kunt u de onderstaande typen selecteren met ▲ ▼ en activeren met **OK**.
- Selecteer **VOLGENDE** met ▲ ▼ en bevestig met **OK**.

Kabel

Wanneer u eerder de ontvangstmethode **DIGITALE KABEL** heeft geactiveerd, kunt u nu nog de instelling voor zoeken via het netwerk aanpassen. Wanneer het nodig mocht zijn, kunt u hier de **NETWERK**, de **FREQUENTIE** en de **NETWERK-ID** aanpassen.

Satelliet

Indien u vooraf de ontvangstmodus **SATELLIET** geactiveerd heeft, kunt u alleen nog de instellingen voor het antennetype wijzigen:

► Kies een van de onderstaande antenntypes om het antennetype in te stellen:

- **DIRECT:** Als u een enkele receiver en een satellietshotel heeft, kiest u dit antennetype. Druk op de toets **OK** en kies vervolgens de gewenste satelliet (u kunt hier met de blauwe toets ook de transponderlijst weergeven). Druk nogmaals op de toets **OK** om het zoeken te starten. Kies vervolgens of de zenderlijst moet worden geladen of niet.
- **ENKELVOUDIGE SATELLIETKABEL:** Als u meerdere receivers en een eenkabelsysteem heeft, kiest u dit antennetype. Druk op de toets **OK** en voer alle benodigde instellingen uit voor de **SATELLIETPOSITIE 1/2**, **GEBRUIKERSBAND** en **BANDFREQUENTIE** (u kunt hier met de blauwe toets ook de transponderlijst weergeven). Druk nogmaals op de toets **OK** om het zoeken te starten. Kies vervolgens of de zenderlijst moet worden geladen of niet.
- **DISEQC-SCHAKELAAR:** Als u meerdere satellietshotels en een DiSEqC-schakelaar heeft, kiest u dit antennetype. Druk op de toets **OK** en activeer de gewenste DISEQC-schakelaar 1 - 4 (u kunt hier met de blauwe toets ook de bijbehorende transponderlijsten weergeven). Druk nogmaals op de toets **OK** om het zoeken te starten. Kies vervolgens of de zenderlijst moet worden geladen of niet.

Tijdens het zoeken wordt de voortgang van het zoeken weergegeven. Bovendien wordt het aantal reeds gevonden tv- en radiostations weergegeven.

- Druk vervolgens op **OK** om door te gaan.
- Amazon Alexa (optioneel): Het apparaat kan worden bediend via Amazon Alexa. Lees hiervoor de beschrijving onder **INSTELLINGEN > VOICE ASSISTANT**.

Aan het einde van de automatische programmaopslag wordt een tv-programma afgespeeld.



De hier beschreven eerste installatie komt overeen met de optie **EERSTE INSTALLATIE** in het menu **INSTALLATIE**.

Multimedia-aansluitingen gebruiken

LET OP!

Gevaar voor beschadiging!

Een verkeerde bediening kan leiden tot schade aan de gebruikte apparaten.

- Lees voor aansluiting en ingebruikneming ook altijd de gebruiksaanwijzingen van de aan te sluiten apparaten. Zorg ervoor dat alle apparaten bij het aansluiten van de kabels uitgeschakeld zijn.

LET OP!

Gevaar voor beschadiging!

Als stekkers en bussen niet op de juiste manier met elkaar worden verbonden, kunnen de contacten beschadigd raken.

- Let op dat de stekkers en bussen precies bij elkaar passen om beschadiging van de contacten te voorkomen. Door de plaatsing van de contacten passen veel stekkers maar op één manier in de bus.

AV

De overdracht van het AV-sigitaal (composite) loopt via drie tulpstekkeraansluitingen. Een hiervan (geel) geeft het videosigitaal door en de twee andere (rood en wit) geven het stereo-audiosigitaal door. Gebruik hiervoor een normale AV-kabel.

- Verbind de AV-uitgang van het weergaveapparaat met de AV-ingang van het tv-toestel.

HDMI

HDMI (High Definition Multimedia Interface) is een interface voor digitale beeld- en geluidsoverdracht. Dit is kwalitatief de beste manier van sigitaaloverdracht. Gebruik hiervoor een normale HDMI-kabel:

- Verbind de betreffende HDMI-aansluitingen van de gebruikte apparaten met een HDMI-kabel.

HDMI ARC (Audio Return Channel)

Als u een tv-toestel wilt gebruiken als sigitaalontvanger EN als sigitaalbron (voor de overdracht van het geluidssigitaal naar een audio-receiver), moet u de HDMI2-aansluiting met het audio-terugvoerkanal (ARC - Audio Return Channel) gebruiken. De HDMI-verbinding met het tv-toestel functioneert dan in beide richtingen. Vanaf een video-apparaat kunnen er dan beeld- en geluidssignalen worden ontvangen, terwijl bovendien het geluidssigitaal van het tv-toestel via het Audio Return Channel naar de audio-receiver wordt verzonden.

- Verbind het video-apparaat (bijv. een blu-rayspeler) via HDMI met de audio-receiver.
- Verbind de audio-receiver via HDMI/ARC met het tv-toestel.
- Zorg er hierbij voor dat het tv-toestel zo is ingesteld dat het luidsprekersigitaal naar de externe versterker wordt gestuurd.

HDMI CEC (Consumer Electronics Control)

CEC is de afkorting van Consumer Electronics Control. Als u verschillende apparaten met elkaar verbindt via CEC-compatibele HDMI-aansluitingen, kunnen bepaalde functies van het volledige HDMI-netwerk worden bediend met één afstandsbediening (bijv. stand-by- en opnamefuncties):

- Verbind alle apparaten via CEC-compatibele HDMI-aansluitingen met HDMI-kabels. Alle HDMI-aansluitingen van uw tv-toestel zijn CEC-compatibel.
- Zorg er hierbij voor dat de CEC-functies voor alle aansluitingen geactiveerd zijn en dat alle apparaten op de juiste manier worden aangesloten.

USB

Via een USB-aansluiting kunt u opslagmedia zoals USB-sticks en externe harde schijven aansluiten en uitlezen. Gebruik hiervoor een geschikte USB-kabel. Als er een geschikte USB-kabel met het opslagmedium is meegeleverd, gebruik dan deze kabel (bijv. bij harde schijven). Houd altijd rekening met het stroomverbruik van de USB-opslagmedia en gebruik hiervoor geschikte USB-aansluitingen.

- Verbind de betreffende USB-aansluitingen van de apparaten met een hiervoor geschikte USB-kabel. Gebruik zo mogelijk geen USB-verlengsnoer, omdat dit afhankelijk van de spanning tot problemen kan leiden.

SPDIF

SPDIF (Sony®/Philips Digital Interface) is een interface voor de overdracht van digitale stereo- of meerkanaals-audiosignalen tussen verschillende apparaten. Gewoonlijk wordt het digitale audiosignaal uitgevoerd via een coaxiale (tulpstekker) of optische aansluiting. Het tv-toestel is uitgerust met een optische SPDIF-aansluiting. Gebruik hiervoor een normale optische SPDIF-kabel.

- Verbind de SPDIF-aansluitingen van de gebruikte toestellen met een hiervoor geschikte SPDIF-kabel.

VGA (PC)

Via de VGA-aansluiting kunt u een pc verbinden met een monitor/tv-toestel om het beeldsignaal door te geven. Gebruik hiervoor een normale VGA-kabel.

- Verbind de VGA-aansluitingen van de gebruikte apparaten met een VGA-kabel.

VGA (YPbPr)

De VGA-aansluiting van het tv-toestel kan worden gebruikt voor de beeldoverdracht van het YPbPr-signaal. Gebruik hiervoor een geschikte YPbPr-adapter.

- Verbind de VGA-aansluiting van het tv-toestel met de YPbPr-tulpstekkeraansluitingen (rood/blauw/groen) van het video-apparaat. Gebruik hiervoor de meegeleverde YPbPr-adapter (optioneel).
- Gebruik voor de geluidsoverdracht de AV-audio-aansluitingen van het tv-toestel (rood/wit) en verbind deze met de YPbPr-audio-aansluitingen van het video-apparaat (rood/wit). Gebruik hiervoor de meegeleverde AV-adapter (optioneel).

LAN

U kunt het tv-toestel via de LAN-aansluiting verbinden met het internet, zodat u via het toestel toegang hebt tot online-content (bijv. streamingdiensten).

- Verbind de LAN-aansluiting van het tv-toestel met behulp van een netwerkkabel (ethernetkabel) met uw netwerk of de router.
- Zorg ervoor dat alle netwerkinstellingen van de apparaten in orde zijn.

Hoofdtelefoonuitgang (Headphones Out)

De hoofdtelefoonuitgang dient voor het aansluiten van een hoofdtelefoon met een stereo-mini-jackplug.

- Verbind de hoofdtelefoon met de stereo-mini-jack-aansluiting van het toestel.
- In het geluidsmenu kunt u het volume van het signaal van de hoofdtelefoon instellen. Schakel het geluid van de luidsprekers van het tv-toestel zo nodig uit.



Gevaar voor gehoorschade!

Voorkom mogelijke gehoorschade door luisteren bij een hoog volume gedurende langere tijd te vermijden.

- Stel het volume in op het laagste niveau, voordat u begint met afspelen.
- Start met afspelen en verhoog het volume tot het niveau dat u prettig vindt.

Bedieningun

Zender kiezen

Om een zender te kiezen, drukt u op een van de toetsen **P** ▼ / ▲ **20** op de afstandsbediening, gebruikt u de multifunctionele schakelaar **⏻** **7** op het toestel of kiest u de zender direct met de cijfertoetsen **18**.

Voor een getal dat uit twee of drie cijfers bestaat, moet u de cijfertoetsen in de juiste volgorde indrukken.

- Door op de toets **OK** **32** op de afstandsbediening te drukken, kunt u de lijst met zenders openen. Selecteer daarna met de toetsen ▲ en ▼ **23** de gewenste zender en druk op **OK** om de zender te activeren.

Geluidsinstellingen

- U kunt het geluid harder en zachter zetten met de volumetoetsen **V -/+** **34** op de afstandsbediening en met de volumemodus van de multifunctionele schakelaar **⏻** op het toestel.
- U kunt het geluid helemaal uitschakelen en opnieuw inschakelen met de toets **🔊** **35** (geluid uitschakelen).
- Als u op de toets **LANG** **36** drukt, wordt het venster **HUIDIGE TAAL** geopend.

Beeldinstellingen

- Afhankelijk van het programma wordt het beeld weergegeven in het formaat 4:3 of in 16:9. Zodra u het menu **BEELD** opent met de toetsen ◀ ▶ **23**, verschijnen er daarboven drie directe links. Hiermee kunt u direct naar de instellingen van het beeldformaat gaan en het beeldformaat aanpassen:

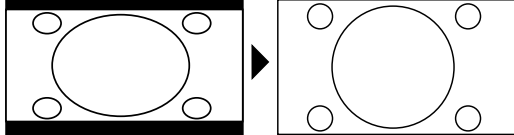
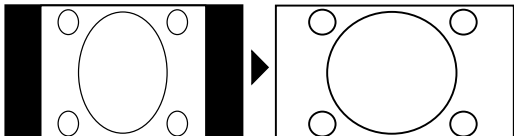
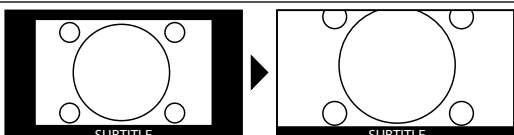
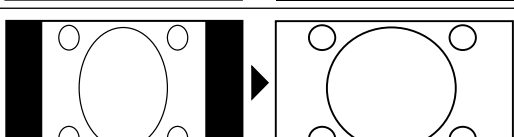
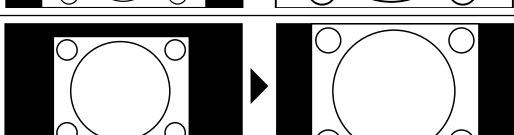
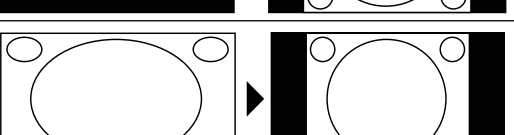
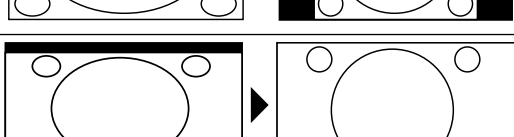
AUTO: het weergegeven formaat wordt automatisch ingesteld op het ingangssignaal	
VOLLBEELD: (alleen in de modus HDMI en bij HDTV-programma's die worden ontvangen via de kabel): tot op de pixel nauwkeurige weergave van het beeld (1:1)	
16:9: voor de onvervormde weergave van het beeld in het formaat 16:9	
ONDERTITELS: met deze functie wordt breedbeeld (beeldformaat 16:9) met ondertitels gezoomd naar de volledige schermgrootte	
14:9: met deze optie wordt het beeldformaat 14:9 ingesteld	
14:9 ZOOM: met deze functie wordt breedbeeld (beeldformaat 14:9) gezoomd naar de boven- en onderrand van het beeldscherm	
4:3: wordt gebruikt om een normaal beeld (beeldformaat 4:3) weer te geven, omdat dit het oorspronkelijke formaat is	
CINEMA: met deze functie wordt breedbeeld (beeldformaat 16:9) gezoomd naar de volledige schermgrootte	

De instelling van het beeldformaat kunt u ook wijzigen in het menu **INSTELLINGEN > BEELD > BEELD ZOOMEN**.



Houd er rekening mee dat het afhankelijk van de ingestelde bron mogelijk is dat niet alle beeldformaten beschikbaar zijn.

Informatie laten weergeven

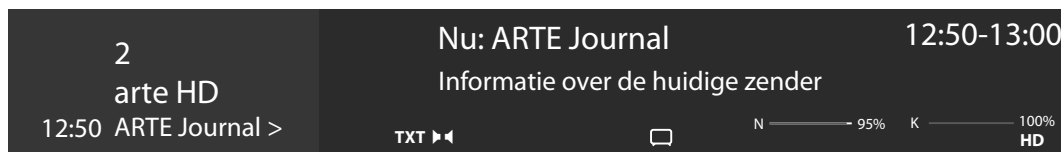

- Druk op de toets **INFO** (22) om informatie over de actuele zender in beeld te brengen. Ook bij gebruik van verschillende signaalgangen wordt de informatiebalk weergegeven.
- Dezelfde informatie krijgt u ook tet zien, als u omschakelt naar een andere zender.
- Als u twee keer op de toets **INFO** drukt (of één keer op de toets **INFO** en één keer op de toets **▶** (23)), verschijnt er een beschrijving van het tv-programma dat op dat moment bezig is (voor zover beschikbaar). Er wordt hierbij automatisch door de tekst gescrold. Als de informatie te snel van het beeld verdwijnt, kunt u met de pijltjestoetsen **▲** en **▼** (23) zelf in de tekst omhoog en omlaag scrollen.

Lijsten met voorkeuzenders openen

In het menu **ZENDERS** kunt u afzonderlijke zenders opnemen in maximaal vier lijsten met voorkeuzenders.

- Druk op de toets **🏠 (MENU)** (21), selecteer met de toetsen **◀ ▶ ▲ ▼** (23) het menu **STARTPAGINA > ZENDERS** en druk op de toets **OK** (32). Er wordt dan een lijst met kanalen geopend. In plaats hiervan kunt u ook terwijl u kijkt, op de toets **OK** drukken om de lijst met kanalen te openen.
- Kies vervolgens boven de lijst met de toetsen **◀ ▶** de optie **BEWERKEN** en selecteer met de toetsen **▲ ▼** een zender die u wilt opnemen in de lijst met voorkeuzenders, en druk op **OK**. Er wordt dan een menu geopend. Selecteer met de toetsen **▲ ▼** de optie **TAG**. Achter de zender komt dan een vinkje te staan. Om meer zenders in de lijst op te nemen, selecteert u deze moet de toetsen **▲ ▼** en drukt u op **OK**. Om vervolgens naar het menu **BEWERKEN** te gaan, drukt u op de toets **BACK** (31).
- Kies met de toetsen **▲ ▼** de optie **TOEVOEGEN/VERWIJDEREN FAVORIETEN** en druk op **OK**.
- Er verschijnen dan vier mogelijke lijsten met voorkeuzenders (**LIJST 1-4**). U kunt de gemarkeerde zenders nu opnemen in de gewenste lijst met voorkeuzenders (**LIJST 1-4**). Selecteer hiervoor bij de gewenste lijst de optie **AAN** en druk daarna op de toets **OK**.
- Met **OK** of **EXIT** (24) kunt u de lijst met kanalen nu verlaten.
- Om een lijst met voorkeuzenders te activeren, opent u de lijst met kanalen nog een keer zoals hiervoor beschreven en kiest u vervolgens de optie **FILTER** met de toetsen **◀ ▶**. Selecteer dan onder **FAVORIETEN** de gewenste lijst met voorkeuzenders (**LIJST 1-4**). Bij opening van de **ZENDERS** met de toets **OK** worden vervolgens alleen nog de zenders van de betreffende lijst met voorkeuzenders weergegeven. Tussen deze zenders kunt u nu omschakelen.



Als u in het menu onder **TV** met de toets **▶** de optie **ZENDERS** selecteert, verschijnt daarboven de directe link **FAVORIETEN**. Hiermee kunt u bestaande lijsten met voorkeuzenders direct openen.

Bron kiezen



Houd er rekening mee dat de bron (het aangesloten apparaat) bij het doorschakelen met de toets **(SOURCE)** ¹⁷ of in het menu **TV** alleen wordt herkend, als deze bron in het menu **INSTELLINGEN > SYSTEEM > BRONNEN** of in het menu **BRONNEN > BRONNENINSTELLINGEN** is geactiveerd.

- Met de toets (**SOURCE**) kunt u de ingangen van de aangesloten apparaten selecteren. Als het menu **BRONLIJST** geopend is, kunt u de gewenste bron direct selecteren door op het bijbehorende cijfer te drukken.

1. TV	Tv-modus (weergegeven worden antenne- en kabelsignalen)
2. BACK AV	Audio-/video-ingang (AV)
3. HDMI1	HDMI-ingang 1
4. HDMI2	HDMI-ingang 2 (HDMI 2 kan worden gebruikt voor CEC/ARC)
5. HDMI3	HDMI-ingang 3
6. YPBPR	Apparaat op de VGA-ingang met (YUV/YPbPr)
7. VGA/PC	Apparaat op de pc-ingang
8. WIRELESS DISPLAY	Weergave van content van een ander apparaat
USBDISK	USB-opslagmedium (optioneel) (de naam kan afwijken)
AUDIO-VIDEO-SHARING	Netwerkdienst voor gegevensuitwisseling tussen apparaten (optioneel)

- U kunt ook naar de gewenste ingangsbron gaan met de pijltjestoetsen ²³.
- Bevestig uw keuze met de toets **OK** ³².



Als de CEC-functie is geactiveerd, is het mogelijk dat de namen van de HDMI-bron door het externe apparaat worden gewijzigd. De afstandsbediening van het tv-toestel stuurt de aangesloten apparaten aan. Als de toets **0** op de afstandsbediening een paar seconden ingedrukt wordt gehouden, stuurt deze de televisie weer aan.

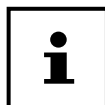

De ingangsbronnen kunnen ook worden geselecteerd met de multifunctionele schakelaar op het toestel. Druk hiervoor de schakelaar een paar keer kort in tot het keuzemenu voor de ingangsbronnen wordt geopend. Selecteer de gewenste bron vervolgens door de schakelaar naar boven (+) of naar beneden (-) te draaien. Daarnaast kunt u in het menu **BRONNEN > BRONINSTELLINGEN** zien welke bronnen geactiveerd zijn.

Wireless Display

Met Wireless Display bestaat de mogelijkheid om content van een extern apparaat (bijv. een tablet, pc, smartphone, enz.) weer te geven op de televisie. Op het externe apparaat moet hiervoor minimaal Android-versie 4.2 zijn geïnstalleerd. De functie **WIRELESS DISPLAY** is alleen beschikbaar voor Android-apparaten.

Selecteer **WIRELESS DISPLAY** als bron. Op het beeldscherm verschijnt nu de tekst 'Wireless Display - Bereit zur Verbindung' (Wireless Display - klaar voor verbinding).

Op het externe apparaat moet nu de instelling voor het spiegelen van het scherm worden geactiveerd. Het externe apparaat herkent dan de beschikbare tv-toestellen waarmee een verbinding tot stand kan worden gebracht.

Na selectie van de televisie wordt er een verbinding tot stand gebracht. De aanduiding 'Verbindung mit Wireless Display erfolgt' (verbinding met Wireless Display tot stand gebracht) verschijnt. Vervolgens wordt het gespiegelde scherm van het externe apparaat weergegeven op de tv.



Wireless Display kan alleen worden gebruikt, als het mobiele apparaat deze functie ondersteunt.

De scan- en verbindingprocessen verlopen verschillend, afhankelijk van de door u gebruikte programma's. Lees hiervoor zo nodig de gebruiksaanwijzing van uw externe apparaat. Mobiele apparaten met Android als besturingssysteem moeten softwareversie V4.2 of hoger hebben.



Vanwege het grote aantal verschillende apparaten en softwareversies kan een storingvrije werking niet worden gegarandeerd.

Teletekst

Teletekst is een gratis dienst die door de meeste televisiestations wordt uitgezonden en die actuele informatie biedt op het gebied van nieuws, weer, tv-programma's, aandelenkoersen, ondertiteling en andere onderwerpen. Uw tv-toestel beschikt over veel handige functies voor het gebruik van teletekst en multipage-tekst, de opslag van subpagina's en snelle navigatie.

Teletekst gebruiken

Voor het gebruik van teletekst beschikt uw afstandsbediening over speciale teletekst-toetsen.

- Kies een televisiezender die teletekst uitzendt.
- Druk één keer op de toets **TXT** **19** om de hoofd-/indexpagina van teletekst te openen.
- Als u de tweede keer op **TXT** drukt, wordt de tekst transparant weergegeven vóór het televisiebeeld.
- Als u de derde keer op de toets drukt, keert het toestel terug naar de tv-modus.

Teletekstpagina's selecteren

Cijfertoetsen

- Voer direct met de cijfertoetsen het nummer van de gewenste teletekstpagina in. Dit nummer bestaat altijd uit drie cijfers.
- Het nummer van de gekozen pagina wordt weergegeven in de linkerbovenhoek van het beeldscherm. De paginateller zoekt net zolang tot de gekozen pagina is gevonden.

Door pagina's bladeren

- Met de zenderkeuzetoetsen en de pijltjestoetsen **▲** en **▼** **23** kunt u vooruit en achteruit door de teletekstpagina's bladeren.

Gekleurde toetsen

- Als onder aan het scherm tekst in kleur is weergegeven, kunt u de bijbehorende content direct openen door op de gekleurde toetsen **ROOD**, **GROEN**, **GEEL** en **BLAUW** te drukken.

Subpagina's





Sommige teletekstpagina's bevatten subpagina's. Onder aan het scherm wordt dan bijv. **1/3** weergegeven. De subpagina's worden met tussenpozen van circa een halve minuut na elkaar weergegeven. U kunt de subpagina's ook zelf openen door op de toetsen **◀ ▶** **23** te drukken.

INDEX

- Met de toets **BACK** **31** selecteert u de indexpagina. Deze bevat een lijst met de inhoud van teletekst.





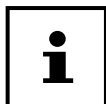

Het On-Screen-Display-menu (OSD-menu)

In het menu navigeren

- Druk op de menu-toets  (**MENU**) **21** om het OSD te activeren.
- Met de pijltjestoetsen   **23** selecteert u het hoofdmenu.
- Met de pijltjestoetsen   **23** selecteert u de submenu's van het hoofdmenu.



Bij sommige submenu's worden er bovendien automatisch directe links geopend die u snel toegang geven tot veelgebruikte opties en u de mogelijkheid bieden om instellingen vast te leggen.

- Druk op de toets **OK** **32** om de gekozen optie in het submenu te openen.
- Met de pijltjestoetsen   kiest u de opties uit een menu.
- Met de toets **BACK** **31** gaat u steeds één stap in het betreffende menu terug en kunt u weer naar het hoofdmenu gaan.
- Met de pijltjestoetsen     stelt u een gewenste waarde in of maakt u een andere keuze.
- Met de toetsen **EXIT** **24** en  (**MENU**) kunt u het menu sluiten.

Houd er rekening mee dat het menu afhankelijk van de voorinstelling automatisch wordt gesloten, als er gedurende een bepaalde tijd niet op een toets wordt gedrukt.

U hebt de keuze uit de volgende hoofdmenu's:

- menu **STARTPAGINA**
- menu **BRONNEN**
- menu **ZOEKEN**
- menu **INSTELLINGEN**
- menu **TV**

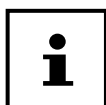

Door mogelijke technische wijzigingen kunnen de hier beschreven menu's afwijken van de menu's op uw scherm.

Afhankelijk van de bron die u hebt geselecteerd, zijn mogelijk niet alle menu's beschikbaar. Als de bron **VGA/PC** is geselecteerd, verschijnen er bij de beeldinstelling andere opties.

Gedetailleerde beschrijving van menusysteem

Het menu Startpagina



De startpagina biedt de mogelijkheid om uw favoriete menu-opties en toepassingen bij elkaar te zetten en op deze manier snel toegankelijk te maken. Om extra opties aan de startpagina toe te voegen, gaat u als volgt te werk:

- Selecteer de gewenste menu-optie/toepassing in het OSD-menu.
- Druk op de toets  **23**. Onderaan verschijnt de optie **TOEVOEREN AN THUIS**.
- Bevestig met de toets **OK**. De betreffende menu-optie/toepassing verschijnt nu in het menu **STARTPAGINA**.

Om menu-opties/toepassingen van de **STARTPAGINA** te verwijderen, gaat u als volgt te werk:

- Selecteer de gewenste menu-optie/toepassing op de **STARTPAGINA**.
- Druk op de toets . Onderaan verschijnen de opties **WISSEN** en **VERPLAATSEN**.
- Kies de optie **WISSEN** en bevestig uw keuze met de toets **OK**. De betreffende menu-optie/toepassing wordt nu van de **STARTPAGINA** verwijderd.

Om de indeling van de menu-opties/toepassingen te wijzigen, gaat u als volgt te werk:

- Selecteer de gewenste menu-optie/toepassing op de **STARTPAGINA**.
- Druk op de toets . Onderaan verschijnen de opties **WISSEN** en **VERPLAATSEN**.
- Kies de optie **VERPLAATSEN** en bevestig uw keuze met de toets **OK**.
- Met de toetsen   **23** kunt u de menu-optie/toepassing naar links of rechts verschuiven.
- Bevestig vervolgens met de toets **OK**.

De volgende menu-opties/toepassingen zijn op de **STARTPAGINA** voor ingesteld:

Het menu Mediaportaal

Menu-optie	Instellingen
<p>MEDION</p>	<p>In het mediaportaal hebt u dankzij de vooraf geïnstalleerde toepassingen toegang tot nieuws, games, shopping, enz. Met de pijltjestoetsen ◀ ▶ ▲ en ▼ ²³ kunt u door de verschillende apps bladeren. U bevestigt uw keuze door op de toets OK ³² te drukken. Voor deze functie is een internetaansluiting nodig. Het mediaportaal zit verborgen achter de knop MEDION, maar kan met de knop MEDION ²⁵ ook direct worden opgeroepen. De eerste keer dat u dit doet, moet u de licentievoorwaarden accepteren. Selecteer daarna de gewenste taal.</p> <div data-bbox="580 539 1201 913" data-label="Image"> </div> <p>Bevestig uw keuze door op de toets OK te drukken. Vervolgens verschijnt de startpagina van het mediaportaal, waarop u een voorselectie van bepaalde apps te zien krijgt. De volgende opties zijn beschikbaar:</p> <p>i De startpagina van het mediaportaal verschijnt alleen de eerste keer dat u het opent, en na het resetten van het mediaportaal met de gele toets ²⁷ INSTELLINGEN.</p> <ul style="list-style-type: none"> - Als u de toets MEDION op uw afstandsbediening indrukt, komt u direct op het mediaportaal terecht. - Met de toets MEDION (en met de toets BACK ³¹) kunt u vanuit de app die op het moment geopend is, altijd weer terugkeren naar de startpagina. Met de toets EXIT ²⁴ verlaat u het mediaportaal en gaat u naar de normale tv-modus. <p>i Op de USB-poort van het tv-toestel kan een muis of toetsenbord worden aangesloten. Met behulp van deze invoerapparaten kan de internetbrowser veel gemakkelijker worden bediend. De functionaliteit van alle aangesloten apparaten kan niet worden gegarandeerd.</p>

Menu-optie	Instellingen	
	INTERNET	<p>De Open Browser-functie is een app in het mediaportaal en geeft u toegang tot het internet. Na het openen worden vooraf gedefinieerde websites en de bijbehorende logo's weergegeven, die u direct kunt selecteren. Met behulp van de toetsenbordfunctie kunt u URL-adressen direct invoeren of bij geactiveerde zoekfunctie naar webpagina's zoeken met behulp van zoekbegrippen. Met de pijltjestoetsen ◀ ▶ op de afstandsbediening navigeert u door de opties en met OK bevestigt u uw keuze.</p> <p> Houd er rekening mee dat websites met flashcontent niet door de Open Browser worden ondersteund. Bovendien kunt u niets downloaden.</p>
	AAN HOMESCREEN TOEVOEGEN (My Apps) (optioneel)	Druk op de groene toets 27 om de op het moment geopende app toe te voegen aan de startpagina.
	INSTELLINGEN	Hier kunt u bepalen vanuit welke taalgebieden de apps moeten worden geselecteerd. Daarnaast kunt u het portaal resetten, zodat de startpagina van het portaal weer wordt weergegeven met de fabrieksinstellingen.
YOUTUBE	Directe link naar YouTube. U kunt hier ook direct komen met de toets ☆ ¹ 29 (voorgeprogrammeerd).	
AMAZON PRIME VIDEO	Directe link naar Amazon Prime Video. U kunt hier ook direct komen met de toets PRIME VIDEO 26 (voorgeprogrammeerd).	
NETFLIX	Door de Netflix-app te openen, kunt u veel films en series direct via internet streamen. Netflix is een betaaldienst waarbij u zich de eerste keer dat u er gebruik van maakt, moet aanmelden. Druk op de toets NETFLIX 30 op de afstandsbediening om Netflix te openen.	



Netflix en Amazon Prime Video zijn abonneediensten waarmee de leden de mogelijkheid geboden wordt om diverse inhoud zoals films en series via internetcompatibele televisietoestellen (zgn. smart-TV), computers en andere apparatuur (zgn. "compatibele apparatuur") te streamen. Hierbij zijn de gebruiksvoorwaarden van de resp. aanbieders van kracht.

Menu Zenders

De lijst met zenders is de plaats waarin u de kanalen kunt beheren. U kunt het menu **ZENDERS** ook op een andere manier openen door terwijl het toestel aanstaat, op de toets **OK** **32** te drukken.

Zenders		
Bekijken	Bewerken	Filter
1. Das Erste HD		HD
2. ZDF HD		HD
3. RTL Televisi		HD
4. SAT.1		HD
5. kabel eins		HD
6. ProSieben		HD
7. RTL2		HD
8. VOX		HD
9. SUPER RTL		HD
10. SPORT1		HD

Bij het openen van de lijst met zenders komt u terecht in de rubriek **BEKIJKEN**. Met de toetsen **◀ ▶** kunt u naar de andere opties **BEWERKEN** en **FILTER** gaan.

Menu-optie	Instellingen
BEKIJKEN	Met de toetsen ▲ ▼ 23 kunt u zenders uit de lijst selecteren en met de toets kunt u ze OK activeren. Om in stappen van 10 een pagina omhoog of omlaag te navigeren, kunt u de toets P+ of de toets P- 20 gebruiken.
BEWERKEN	Om zenders voor bewerking te markeren, selecteert u een zender met de toetsen ▲ ▼ 23 en drukt u op OK . Er wordt dan een menu geopend. Selecteer met de toetsen ▲ ▼ de optie TAG . Achter de zender komt dan een vinkje te staan. Om meer zenders in de lijst op te nemen, selecteert u deze moet de toetsen ▲ ▼ en drukt u op OK . De met een vinkje gemarkeerde zenders kunnen met de volgende opties worden bewerkt. Als u geen zenders hebt gemarkeerd, heeft de bewerking betrekking op de op het moment geselecteerde zender. Als u op de toets BACK drukt, verschijnen de volgende opties:
TOEVOEGEN AN THUIS	Druk op de toets OK om de gekozen zenders toe te voegen aan het menu STARTPAGINA . De zenders staan dan voortaan vermeld op de startpagina en kunnen direct worden geactiveerd.
VERPLAATSEN NAAR POSITIEI.	Met deze functie kunt u de zender die op het moment is geselecteerd (of alle gemarkeerde zenders) een andere plaats in de lijst met zenders geven. Druk op de toets OK en voer vervolgens met de cijfertoetsen 18 het nieuwe zendernummer in. Druk nogmaals op de toets OK en beantwoord de vraag of u het zeker weet, met JA . Aan de zender wordt vervolgens de gewenste plaats toegewezen en alle andere zenders schuiven voor zover nodig een plaats op.
WISSEN	Met deze functie kunt u de zender die op het moment is geselecteerd (of alle gemarkeerde zenders) wissen. Druk op de toets OK en beantwoord de vraag of u het zeker weet, met JA . De zender wordt dan definitief gewist. Selecteer NEEN , als u de procedure wilt annuleren.

Menu-optie	Instellingen	
NAAM BEW.	Met deze functie kunt u de zender die op het moment is geselecteerd, een andere naam geven. Druk op de toets OK en selecteer met de toetsen ◀ ▶ ▲ ▼ het gewenste teken. Als u vervolgens op de toets OK drukt, wordt de nieuwe naam meteen opgeslagen.	
VERGRENDEL/ ONTGRENDEL	<p>Met deze functie kunt u de zender die op het moment is geselecteerd (of alle gemarkeerde zenders) blokkeren en deblokkeren. Door de blokkering kunt u de toegang tot bepaalde zenders beveiligen met een wachtwoord. Druk op de toets OK en voer vervolgens het gevraagde wachtwoord in (bij aflevering: 4725). Achter de zendernaam verschijnt vervolgens een slotsymbool. Om de zender te deblokkeren, gaat u op precies dezelfde manier te werk.</p> <p> Om een programma te blokkeren, moet u het wachtwoord kennen (wachtwoord bij aflevering: 4725; in het menu INSTELLINGEN > SYSTEEM > OUDERLIJK TOEZICHT kunt u dit wijzigen).</p>	
TOEVOEGEN/VERWIJ- DEREN FAVORIETEN	U kunt vier lijsten met voorkeurzenders maken, die u vervolgens kunt openen. Als u op de toets OK drukt, kunt u de zender die op het moment is geselecteerd (of alle gemarkeerde zenders) toevoegen aan een of meer lijsten met voorkeurzenders. Selecteer hiervoor bij de gewenste lijst de optie AAN en druk op de toets OK (of EXIT ²⁴). Om een zender uit een lijst met voorkeurzenders te verwijderen, selecteert u de optie UIT . Als een zender is opgenomen in een lijst met voorkeurzenders, staat er achter de zendernaam een symbool. Lees met betrekking hiertoe ook het hoofdstuk 'Lijsten met voorkeurzenders openen' op blz. 28.	
TAG	Met deze optie kunt u de zender die op het moment is geselecteerd, markeren. Bij de naam van de zender komt dan een vinkje te staan. Als de betreffende zender al gemarkeerd was, wordt de markering met deze optie opgeheven.	
ALLES MARKEREN/ DEMARKEREN	Met deze toets kunt u alle zenders markeren. Achter de namen van alle zenders komt dan een vinkje te staan. Op dezelfde manier kunt u de markering van alle zenders weer opheffen.	

Menu-optie	Instellingen	
FILTER	Hier vindt u filterfuncties waarmee u de weergave van de lijst met zenders kunt aanpassen:	
	ZENDERTYPE	Alleen de zenders met de gekozen manier van signaalontvangst worden weergegeven.
	TV/RADIO	Selecteer hier of in de lijst alleen tv-zenders, alleen radiozenders, alleen tekstzenders of alle zenders moeten worden weergegeven.
	GRATIS/BETALEN	Selecteer hier of in de lijst alleen de vrij beschikbare, alleen de gecodeerde of alle zenders moeten worden weergegeven.
	A - Z	Hier kunt u iedere letter van het alfabet afzonderlijk selecteren, waarna alleen de zenders met de betreffende beginletter in de lijst met zenders worden weergegeven.
	SORTEREN	Kies de manier van sorteren (ALPHABETISCH of NUMERISCH).
	HD/SD	Kies of alleen HD, SD of alle zenders worden weergegeven.
	FAVORIETEN	Kies of een van de vier mogelijke lijsten met voorkeurzenders moet worden weergegeven.
	PROFIELOPTIES	Hier kunnen instellingen voor betaal-tv worden vastgelegd (wordt op het moment door de aanbieders van betaal-tv echter niet gebruikt).
	SATELLIETLIJST (alleen bij satellietontvangst)	<p>Als u de zenders van een bepaalde satelliet in de lijst met zenders te zien wilt krijgen, kunt u hier de gewenste satelliet selecteren. Nadat u op de toets OK hebt gedrukt, worden in de lijst met zenders de zenders van de geselecteerde satelliet weergegeven.</p> <div data-bbox="608 949 711 1055" style="border: 1px solid black; padding: 2px; display: inline-block; margin-bottom: 5px;">  </div> <p>Ook na het sluiten van de lijst met zenders en het opnieuw openen ervan met de toets OK worden de eerder gefilterde resultaten weergegeven. Om de volledige lijst met zenders weer in beeld te krijgen, moet u de geselecteerde filters resetten. Als u de lijst met zenders echter opent met de toets OK terwijl de tv aanstaat en dan de optie FILTER gebruikt, heeft deze optie eerder het karakter van een zoekfunctie. Dat betekent dat na het sluiten van de lijst met zenders en het opnieuw openen ervan met de toets OK de complete lijst met zenders wordt weergegeven. De eerder gefilterde resultaten blijven niet behouden.</p>
	RESET	Druk op de toets OK om de filterinstellingen te resetten.

Het menu Programmagids (EPG - Elektronisch Program Guide)

Met de toets **EPG** **33** kunt u de programmagids direct openen.

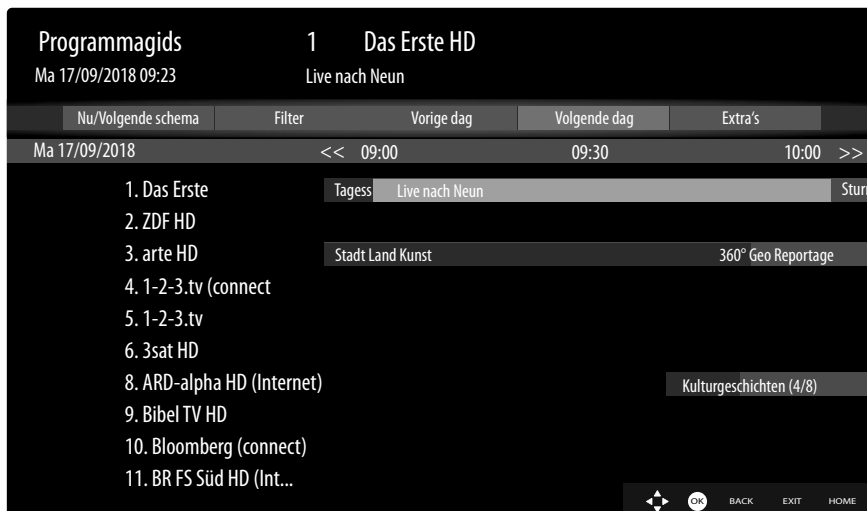

In de tabel ziet u het actuele en het volgende programma voor de beschikbare zenders.

- Met **▲ ▼** **23** kunt u een zender selecteren en met **◀ ▶** **23** kunt u door de programma's van de zender heen bladeren.



De weergegeven zenderinformatie wordt ter beschikking gesteld door de omroepen. Als er geen zenderinformatie wordt weergegeven, betekent dit niet dat er iets mis is met uw smart-tv.

In de onderstaande tabel vindt u de opties voor de **PROGRAMMAGIDS**.

Menu-optie	Instellingen	
NU/VOLGENDE SCHEMA	Ga naar het venster NU/VOLGENDE SCHEMA . Hier wordt alleen het actuele programma en het erop volgende programma van alle zenders weergegeven. Met de optie FILTER kunt u de weergave op basis van bepaalde criteria beperken en met de optie TIJDLIJN SCHEMA keert u weer terug naar de oorspronkelijke weergave.	
FILTER	Als u naar een speciale uitzending zoekt, kunt u met deze optie een filter instellen waarmee u het zoeken vergemakkelijkt.	
VORIGE DAG	De gids van de vorige dag wordt geopend. Dit is maar mogelijk voor één dag. De gids van eerdere dagen wordt niet weergegeven.	
VOLGENDE DAG	De gids van de volgende dag wordt geopend.	
EXTRA'S	Hier vindt u de volgende opties:	
	SELECTEER GENRE	Met deze optie selecteert u het genre van een programma. Deze functie moet door de betreffende zender ondersteund worden. In de programmagids krijgt u vervolgens programma's van het betreffende genre te zien.
	GIDSZOEKEN	Zoeken naar programma's. Stel hier de zenders in waarbinnen gezocht moet worden, en de dag en het genre. U kunt ook zoeken via tekstinput.
	NU	Er wordt teruggekeerd naar de actuele tijdbalk.
	ZOOM	Tijdvenster in vier stappen verkleinen.

De onderstaande tabel geeft u een overzicht van aanvullende toetsfuncties binnen de programmagids:

Toets	Functie
OK 32	<p>Als de gemarkeerde zender aanstaat, kunt u nadat u op de toets OK hebt gedrukt, kiezen uit de volgende opties:</p> <p>ZENDER KIJKEN: Kies deze optie en druk op de toets OK om het tv-toestel op de gekozen zender te zetten.</p> <p>MEER INFORMATIE: Kies deze optie en druk op de toets OK om informatie over het actuele programma in beeld te brengen.</p> <p>OPNEMEN: Kies deze optie en druk op de toets OK om te starten met het opnemen van het gekozen programma. Na beëindiging van de opname door drukken op de toets wordt de opname toegevoegd aan de lijst met opnames. Lees met betrekking hiertoe ook het hoofdstuk 'Het menu Opnamebibliotheek' op blz. 60. Als het gemarkeerde programma nog moet worden uitgezonden, wordt er in de lijst met timers een opname-timer opgeslagen. De opname wordt dan automatisch gestart, als het gekozen programma begint. Lees met betrekking hiertoe ook het hoofdstuk 'Het menu Timer' op blz. 59.</p> <p>TIMER INSTELLEN OP GEBEURTENIS: Als het gemarkeerde programma nog moet worden uitgezonden, staat u ook deze optie ter beschikking. Kies deze optie en druk op de toets OK om een omschakeltimer in de lijst met timers op te slaan. Als het gekozen programma begint, schakelt het toestel dan automatisch om naar de betreffende zender. Lees met betrekking hiertoe ook het hoofdstuk 'Het menu Timer' op blz. 59.</p>
INFO 22	<p>U krijgt een gedetailleerde beschrijving van het gemarkeerde programma te zien (indien beschikbaar).</p> <p>Druk nog een keer op INFO om de beschrijving van het scherm te laten verdwijnen.</p> <p>Als de beschrijving lang is, kunt u met de toetsen P ▼ / ▲ door de tekst heen navigeren.</p>
BACK 31	<p>Als er een programma actief is en u NU/VOLGENDE SCHEMA, FILTER, VORIGE DAG, VOLGENDE DAG of EXTRA'S wilt selecteren, moet u eerst op de toets BACK drukken.</p>

Het menu Bronnen

In dit menu worden actieve signaalbronnen weergegeven en kunnen deze met de toetsen ◀ ▶ 23 worden geselecteerd. Druk daarna op de toets OK 32 om de gewenste bron in te stellen.

TV	Tv-modus (weergegeven worden antenne- en kabelsignalen)
BACK AV	Audio-/video-ingang (AV)
HDMI1	HDMI-ingang 1
HDMI2	HDMI-ingang 2 (HDMI 2 kan worden gebruikt voor CEC/ARC)
HDMI3	HDMI-ingang 3
YPBPR	Apparaat op de VGA-ingang met (YUV/YPbPr)
VGA/PC	Apparaat op de pc-ingang
WIRELESS DISPLAY	Weergave van content van een ander apparaat
USBDISK	USB-opslagmedium (optioneel)
AUDIO-VIDEO-SHARING	Netwerkdienst voor gegevensuitwisseling tussen apparaten (optioneel)

In het menu **BRONNENINSTELLINGEN** kunt u signaalbronnen activeren/deactiveren en een andere naam geven.

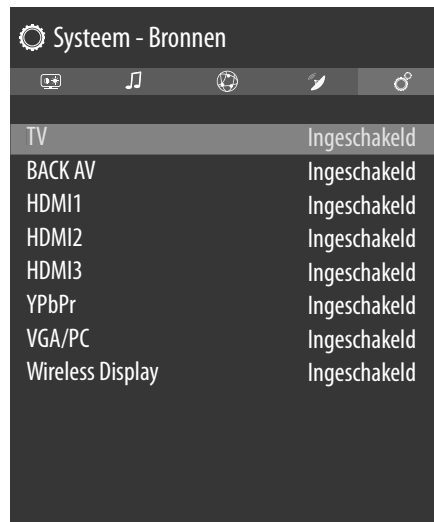

U kunt deze instellingen ook vastleggen onder **INSTELLINGEN > SYSTEEM > BRONNEN**.



Een ingangsbron die u wilt selecteren met ⏻ 7 of 📶 (SOURCE) 17, moet in het menu **BRONNEN > BRONNENINSTELLINGEN** geactiveerd zijn.

Het menu Zoeken

Hier kunt u aan de hand van zoekbegrippen door het tv-menu zoeken. Als er een internetverbinding is, wordt ook op internet naar overeenkomende content gezocht.



Het menu Instellingen

Het menu Beeld

Zodra u het menu **BEELD** met de toetsen ◀ ▶ 23 selecteert, verschijnen om het navigeren te versnellen, bovenaan de submenu's **MODUS**, **ENERGIEBESPARING** en **BEELD ZOOMEN** en kunnen deze direct worden geactiveerd.



Menu-optie	Instellingen
MODUS	Beeldmodus selecteren: NATUURLIJK, CINEMA, SPORT, DYNAMISCH Zodra u het menu BEELD met de toetsen ◀ ▶ selecteert, verschijnt dit menu bovenaan en kan het direct worden geactiveerd.
CONTRAST	Contrast verminderen of vergroten (schaal 0-100)
HELDERHEID	Helderheid verminderen of vergroten (schaal 0-100)
SCHERPTE	Scherpte verminderen of vergroten (schaal 0-100)
KLEUR	Kleursterkte verminderen of vergroten (schaal 0-100)
ENERGIEBESPARING	Hier kunt u de energiezuinige modus activeren. Kies UIT, MINIMAAL, GEMIDDELD, MAXIMAAL, AUTOMATISCH of AANGEPAST om de helderheid van het tv-toestel in te stellen of om het beeldscherm uit te schakelen.  In de beeldmodus DYNAMISCH kan de instelling MAXIMAL niet worden geselecteerd. Zodra u het menu BILD met de toetsen ◀ ▶ selecteert, verschijnt dit menu bovenaan en kan het direct worden geactiveerd.
BEELD ZOOMEN	Hier stelt u het beeldformaat in. Zodra u het menu BEELD met de toetsen ◀ ▶ selecteert, verschijnt dit menu bovenaan en kan het direct worden geactiveerd.

Menu-optie	Instellingen
GEAVANCEERDE INSTELLINGEN	
DYNAMISCH CONTRAST	Dynamisch contrast instellen: LAAG, GEMIDDELD, HOOG, UIT.
KLEURTEMP	Selecteer de kleurtemperatuur: NORMAAL, WARM, KOEL. en AANGEPAST.
BLUE STRETCH	Koelere wittinten worden doorgaans als helderder wit waargenomen. De Blue Stretch-functie verandert de witbalans en maakt gemiddelde en hoge grijstinten zichtbaar door het toevoegen van blauwtinten in koelere kleurtemperatuur. Kies EIN om de Blue Stretch-functie te activeren.
MICRO DIMMING	Bij de Micro Dimming-technologie wordt het beeld in kleinere bereiken onderverdeeld. De contrastinstellingen van de verschillende delen van het beeld worden dan, afhankelijk van de inhoud, verschillend geoptimaliseerd. Daardoor krijgen donkere en lichte delen meer diepte zonder dat daarbij details verloren gaan en de kwaliteit van andere delen van het beeld erop achteruitgaat. Kies uit UIT, LAAG, GEMIDDELD en HOOG.
RUISONDERDRUKKING	Met deze functie kunt u de ruis in het beeld verminderen en de beeldkwaliteit bij een zwak analogo signaal verbeteren. Kies uit UIT, LAAG, GEMIDDELD en HOOG.
FILMMODUS	Zet de filmmodus op AUTOMATISCH , als u met de videocamera opgenomen films zonder haperingen wilt afspelen.
HUIDTOON	Instellen van de huidkleur
KLEURVERSCHUIVING	Instellen van de kleurverschuiving
KLEUREN TUNER	Activeer/deactiveer de farbtuner. Onder KLEUREN TUNER kunt u de verschillende kleurbereiken afzonderlijk instellen (schaal 0 - 100).
HDMI VOLLEDIGE REEKS	HDMI VOLLEDIGE REEKS (optioneel): Zodra het beeldsignaal binnenkomt via een HDMI-ingang, is in het menu voor de beeldinstellingen deze functie beschikbaar. U kunt deze functie gebruiken om de zwarting van het beeld te versterken. U kunt deze functie instellen op AAN om deze modus te activeren.
STANDAARD	Met OK  kunt u alle beeldinstellingen terugzetten op de fabrieksinstellingen.

Het beeldmenu bij gebruik van VGA/PC als signaalbron





Menu-optie	Instellingen	
CONTRAST	Contrast verminderen of vergroten (schaal 0-100)	
HELDERHEID	Helderheid verminderen of vergroten (schaal 0-100)	
SCHERPTE	Scherpte verminderen of vergroten (schaal 0-100)	
KLEUR	Kleursterkte verminderen of vergroten (schaal 0-100)	
ENERGIEBESPARING	<p>Hier kunt u de energiezuinige modus activeren. Kies UIT, MINIMAAL, GEMIDDELD, MAXIMAAL, AUTOMATISCH of AANGEPAST om de helderheid van het tv-toestel in te stellen of het beeldscherm uit te schakelen.</p> <p>Zodra u het menu BEELD met de toetsen ◀ ▶ selecteert, verschijnt dit menu bovenaan en kan het direct worden geactiveerd.</p>	
BEELD ZOOMEN	<p>Hier stelt u het beeldformaat in.</p> <p>Zodra u het menu BEELD met de toetsen ◀ ▶ selecteert, verschijnt dit menu bovenaan en kan het direct worden geactiveerd.</p>	
PC POSITIE	AUTO PLAATSEN	Wanneer het beeld verschoven is, kunt u de instelling AUTO PLAATSEN selecteren en op OK drukken om het beeld weer in het midden te zetten. Deze functie moet worden gebruikt met volledige schermweergave, zodat de instellingen kloppen.
	HOR. POSITIE	Hier kunt u met ◀ ▶ de horizontale positie van het beeld wijzigen.
	VERT. POSITIE	Hier kunt u met ◀ ▶ de verticale positie van het beeld wijzigen.
	PIXELFREQ.	Deze instelling synchroniseert het beeldsignaal met de waarde voor pixelversing van het beeldscherm. Zo corrigeert u storingen die als verticale strepen zichtbaar kunnen worden bij beelden die veel pixels bevatten (zoals tabellen of tekst in een klein lettertype). Stel de beeldfrequentie in met ◀ ▶.
	FASE	Als het beeld van de pc niet duidelijk wordt weergegeven, kunt u het beeldsignaal hier met behulp van ◀ ▶ in overeenstemming brengen met de pixels van de smart-tv. Zo krijgt u een zuiverder beeld met een gelijkmatige scherppte.

Menu-optie	Instellingen
GEAVANCEERDE INSTELLINGEN	
DYNAMISCH CONTRAST	Dynamisch contrast instellen: LAAG, GEMIDDELD, HOOG, UIT..
KLEURTEMP	Selecteer de kleurtemperatuur: NORMAAL, WARM, KOEL. en AANGEPAST
BLUE STRETCH	Koelere wittinten worden doorgaans als helderder wit waargenomen. De Blue Stretch-functie verandert de witbalans en maakt gemiddelde en hoge grijstinten zichtbaar door het toevoegen van blauwtinten in koelere kleurtemperatuur. Kies EIN om de Blue Stretch-functie te activeren.
MICRO DIMMING	Bij de Micro Dimming-technologie wordt het beeld in kleinere bereiken onderverdeeld. De contrastinstellingen van de verschillende delen van het beeld worden dan, afhankelijk van de inhoud, verschillend geoptimaliseerd. Daardoor krijgen donkere en lichte delen meer diepte zonder dat daarbij details verloren gaan en de kwaliteit van andere delen van het beeld erop achteruitgaat. Kies uit UIT, LAAG, GEMIDDELD en HOOG .
FILMMODUS	Zet de filmmodus op AUTOMATISCH , als u met de videocamera opgenomen films zonder haperingen wilt afspelen.
KLEUREN TUNER	Activeer/deactiveer de farbtuner. Onder KLEUREN TUNER kunt u de verschillende kleurbereiken afzonderlijk instellen (schaal 0 - 100).
STANDAARD	Met OK kunt u alle beeldinstellingen terugzetten op de fabrieksinstellingen.

Het menu Geluid

Zodra u het menu **GELUID** met de toetsen ◀ ▶ **23** selecteert, verschijnen om het navigeren te versnellen, bovenaan de submenu's **LUIDSPREKERS** en **EQUALIZER** en kunnen deze direct worden geactiveerd.



Menu-optie	Instellingen
DOLBY AUDIO	Kies de Dolby Audio-instelling UIT , SMART , MOVIE , MUSIC of NEWS om het geluid te optimaliseren.
SURROUND SOUND	Zet het surround-effect aan of uit. Deze functie kunt u alleen benaderen, wanneer onder DOLBY AUDIO de instelling UIT is gekozen.
GELUIDSUITGANG	<p>Voor de luidsprekers is hier standaard de instelling TV geselecteerd, zodat alleen de interne luidsprekers voor de geluidsoverdracht worden gebruikt. Selecteer de S/PDIF-instelling als u de digitale uitgang van het apparaat wilt gebruiken om een extern apparaat aan te sluiten. Bij de instelling ENKEL HOOFDTELEFOON worden de luidsprekers gedempt zodra een hoofdtelefoon wordt aangesloten. Met de toetsen V +/- 34 op de afstandsbediening kan dan het volume van de hoofdtelefoon worden ingesteld. Bij de instelling LIJN-UIT heeft het signaal een vooraf gedefinieerd volume dat niet kan worden gewijzigd. Als deze instelling is geselecteerd, kan er een externe versterker op het toestel worden aangesloten. Deze instelling kan alleen worden geselecteerd als u de CEC-functie eerder heeft geactiveerd onder SYSTEEM > APPARAATINSTELLINGEN > CEC. In dit geval kunt u de instelling HDMI ARC selecteren en via de HDMI2-aansluiting 8 een externe versterker in een CEC-netwerk integreren. De interne luidsprekers worden in dit geval uitgeschakeld. Met de volumetoetsen van de afstandsbediening wordt nu het op HDMI2 aangesloten apparaat aangestuurd (OSD-weergave met de volumebalk verschijnt niet).</p> <p> De ARC-optie functioneert alleen via de HDMI2-aansluiting.</p> <p> Vanwege het grote aantal verschillende apparaten kan een storingvrije werking niet worden gegarandeerd.</p>

Menu-optie	Instellingen								
<p>AVL</p>	<p>AVL (Automatische volumebeperking) : Deze functie stelt het geluid in om een vast uitvoerniveau te bereiken tussen programma's.</p> <p>Als het menu-item DOLBY AUDIO is ingesteld op een andere optie dan UIT, veranderen de AVL-instellingsopties. AUTO, NACHT, NORMAAL en UIT opties zijn beschikbaar. In de modus AUTO schakelt de tv automatisch over naar de modus NORMAAL of NACHT volgens de huidige tijdinformatie. Als er geen tijdinformatie beschikbaar is, functioneert deze optie altijd als NORMAAL. Wanneer de tv voor de eerste keer overschakelt naar de NACHT modus nadat deze optie is ingesteld op AUTOMATISCH, verschijnt er een informatiebalk op het scherm.</p> <p>Houd er rekening mee dat in vergelijking met de NORMAAL-modus de NACHT-modus een agressievere dynamische compressiecontrole biedt die geschikt is voor stille omgevingen.</p>								
<p>GEAVANCEERDE INSTELLINGEN</p>	<div data-bbox="715 593 1145 1137" style="text-align: center;"> </div> <table border="1" style="width: 100%; border-collapse: collapse;"> <tr> <td data-bbox="379 1137 635 1361"> <p>EQUALIZER</p> </td> <td data-bbox="635 1137 1503 1361"> <p>In het submenu Equalizer kan het geluid worden vooringesteld op MUZIEK, FILM, SPRAAK, NORMAAL, KLASSIEK en GEBRUIKER. De instellingen van het submenu Equalizer kunnen alleen worden gewijzigd, als GEBRUIKER als equalizermodus is ingesteld.</p> <p>De standaardinstelling is GEBRUIKER. Deze kan pas worden gewijzigd, nadat de optie DOLBY AUDIO is gedeactiveerd (UIT).</p> </td> </tr> <tr> <td data-bbox="379 1361 635 1417"> <p>DYNAMIC BASS</p> </td> <td data-bbox="635 1361 1503 1417"> <p>Stel de basversterking in op AAN of op UIT.</p> </td> </tr> <tr> <td data-bbox="379 1417 635 1563"> <p>GELUIDSMODE</p> </td> <td data-bbox="635 1417 1503 1563"> <p>Basisinstelling STEREO. Als het actuele programma de DUAL-modus ondersteunt (zoals bij tweetalige programma's), kunt u hier bovendien kiezen tussen DUAL-I en DUAL-II (oorspronkelijke taal en synchronisatie).</p> </td> </tr> <tr> <td data-bbox="379 1563 635 1771"> <p>DIGITAAL UIT</p> </td> <td data-bbox="635 1563 1503 1771"> <p>Stel hier het audiotype in voor de digitale uitgang. Het standaardformaat voor het uitsturen van het stereosignaal is PCM. Kies PASSTHROUGH voor het uitsturen van een digitale datastroom, bijv. naar een eindtrap met Dolby Digital-Decoder. Bij de instelling AUTO stelt de digitale uitgang zich automatisch op de externe apparatuur in.</p> </td> </tr> </table>	<p>EQUALIZER</p>	<p>In het submenu Equalizer kan het geluid worden vooringesteld op MUZIEK, FILM, SPRAAK, NORMAAL, KLASSIEK en GEBRUIKER. De instellingen van het submenu Equalizer kunnen alleen worden gewijzigd, als GEBRUIKER als equalizermodus is ingesteld.</p> <p>De standaardinstelling is GEBRUIKER. Deze kan pas worden gewijzigd, nadat de optie DOLBY AUDIO is gedeactiveerd (UIT).</p>	<p>DYNAMIC BASS</p>	<p>Stel de basversterking in op AAN of op UIT.</p>	<p>GELUIDSMODE</p>	<p>Basisinstelling STEREO. Als het actuele programma de DUAL-modus ondersteunt (zoals bij tweetalige programma's), kunt u hier bovendien kiezen tussen DUAL-I en DUAL-II (oorspronkelijke taal en synchronisatie).</p>	<p>DIGITAAL UIT</p>	<p>Stel hier het audiotype in voor de digitale uitgang. Het standaardformaat voor het uitsturen van het stereosignaal is PCM. Kies PASSTHROUGH voor het uitsturen van een digitale datastroom, bijv. naar een eindtrap met Dolby Digital-Decoder. Bij de instelling AUTO stelt de digitale uitgang zich automatisch op de externe apparatuur in.</p>
<p>EQUALIZER</p>	<p>In het submenu Equalizer kan het geluid worden vooringesteld op MUZIEK, FILM, SPRAAK, NORMAAL, KLASSIEK en GEBRUIKER. De instellingen van het submenu Equalizer kunnen alleen worden gewijzigd, als GEBRUIKER als equalizermodus is ingesteld.</p> <p>De standaardinstelling is GEBRUIKER. Deze kan pas worden gewijzigd, nadat de optie DOLBY AUDIO is gedeactiveerd (UIT).</p>								
<p>DYNAMIC BASS</p>	<p>Stel de basversterking in op AAN of op UIT.</p>								
<p>GELUIDSMODE</p>	<p>Basisinstelling STEREO. Als het actuele programma de DUAL-modus ondersteunt (zoals bij tweetalige programma's), kunt u hier bovendien kiezen tussen DUAL-I en DUAL-II (oorspronkelijke taal en synchronisatie).</p>								
<p>DIGITAAL UIT</p>	<p>Stel hier het audiotype in voor de digitale uitgang. Het standaardformaat voor het uitsturen van het stereosignaal is PCM. Kies PASSTHROUGH voor het uitsturen van een digitale datastroom, bijv. naar een eindtrap met Dolby Digital-Decoder. Bij de instelling AUTO stelt de digitale uitgang zich automatisch op de externe apparatuur in.</p>								

Menu-optie	Instellingen
HOOFDTELEFOON VOLUME	<p>Stel hier het volume in van de hoofdtelefoon. Dit volume kan alleen worden geregeld, als u onder de optie GELUID > GELUIDSUITGANG de instelling ENKEL HOOFDTELEFOON hebt geselecteerd.</p> <div data-bbox="635 293 1011 376" style="border: 1px solid black; padding: 5px; text-align: center;">  VOORZICHTIG! </div> <p>Gevaar voor gehoorschade! Voorkom mogelijke gehoorschade door luisteren bij een hoog volume gedurende langere tijd te vermijden.</p> <ul style="list-style-type: none"> - Stel het volume in op het laagste niveau, voordat u begint met afspelen. - Start met afspelen en verhoog het volume tot het niveau dat u prettig vindt.
BALANS	<p>Stel de balans in tussen de linker en rechter luidspreker (schaal -50 en +50). De standaardinstelling is 0. Deze kan pas worden gewijzigd, nadat de optie DOLBY AUDIO is gedeactiveerd (UIT).</p>
STANDAARD	<p>Zet met OK  alle geluidsinstellingen terug naar de fabrieksinstellingen.</p>

Het menu Netwerk



Netwerkinstellingen					
UITZENDINGTYPE	Kies met ◀ ▶ 23 het netwerktype DRAADLOS , BEDRAAD of UITGESCHAKELD .				
DRAADLOSNETWERK ZOEKEN (optioneel bij WLAN)	Als u op de toets OK 32 drukt, verschijnt er een overzicht van alle beschikbare netwerken. Maak een keuze met de toetsen ▲ ▼ 23 en bevestig met de toets OK . Als er voor een netwerk een wachtwoord nodig is, verschijnt er vervolgens een virtueel toetsenbord waarmee u dit met behulp van de pijltjestoetsen ◀ ▶ ▲ ▼ en de toets OK kunt invoeren. Na het invoeren van het wachtwoord kiest u op het toetsenbord OK en bevestigt u met de toets OK .				
VERB. VERBR.	Netwerkverbinding verbreken.				
DRUK OP WPS OP UW WIFI-ROUTER (alleen bij WLAN)	Met deze optie kan er een snelle WPS-verbinding worden gemaakt via een draadloos netwerk (wifi). Houd de WPS-toets op uw router ingedrukt en bevestig met de toets OK . Vervolgens wordt de WPS-verbinding tot stand gebracht.				
SNELHEIDSTEST INTERNET	Druk op de toets OK om de snelheid van de internetverbinding te controleren.				
GEAVANCEERDE INSTELLINGEN	Druk op de toets OK om meer opties voor de netwerkconfiguratie te openen.				
	<table border="1"> <tr> <td>IP-CONFIGURATIE</td> <td>Kies hier de instelling AUTOMATISCH of HANDMATIG. Als u HANDMATIG hebt geselecteerd, verschijnen er nog drie regels. Hierop kunt u de gegevens voor IP-ADRES, SUBNETMASKER en STANDAARD GATEWAY handmatig invullen met behulp van de pijltjestoetsen ◀ ▶ en de cijfertoetsen 18.</td> </tr> <tr> <td>DNS-CONFIGURATIE</td> <td>Kies hier tussen AUTOMATISCH en HANDMATIG. Als u HANDMATIG hebt geselecteerd, verschijnen er nog twee regels. Hierop kunt u de gegevens voor DNS-SERVER 1 en DNS-SERVER 2 handmatig invullen met behulp van de pijltjestoetsen ◀ ▶ en de cijfertoetsen.</td> </tr> </table>	IP-CONFIGURATIE	Kies hier de instelling AUTOMATISCH of HANDMATIG . Als u HANDMATIG hebt geselecteerd, verschijnen er nog drie regels. Hierop kunt u de gegevens voor IP-ADRES , SUBNETMASKER en STANDAARD GATEWAY handmatig invullen met behulp van de pijltjestoetsen ◀ ▶ en de cijfertoetsen 18 .	DNS-CONFIGURATIE	Kies hier tussen AUTOMATISCH en HANDMATIG . Als u HANDMATIG hebt geselecteerd, verschijnen er nog twee regels. Hierop kunt u de gegevens voor DNS-SERVER 1 en DNS-SERVER 2 handmatig invullen met behulp van de pijltjestoetsen ◀ ▶ en de cijfertoetsen.
IP-CONFIGURATIE	Kies hier de instelling AUTOMATISCH of HANDMATIG . Als u HANDMATIG hebt geselecteerd, verschijnen er nog drie regels. Hierop kunt u de gegevens voor IP-ADRES , SUBNETMASKER en STANDAARD GATEWAY handmatig invullen met behulp van de pijltjestoetsen ◀ ▶ en de cijfertoetsen 18 .				
DNS-CONFIGURATIE	Kies hier tussen AUTOMATISCH en HANDMATIG . Als u HANDMATIG hebt geselecteerd, verschijnen er nog twee regels. Hierop kunt u de gegevens voor DNS-SERVER 1 en DNS-SERVER 2 handmatig invullen met behulp van de pijltjestoetsen ◀ ▶ en de cijfertoetsen.				
NETWERK STAND-BYMODUS	Activeren/deactiveren van de functie Wake-On-LAN/Wake-On-Wireless LAN (WoL/WoWLAN). Deze maakt het mogelijk om de smart-tv in te schakelen met een ander apparaat (bijv. met een smartphone met behulp van de MEDION® Life Remote-app). Hiervoor moeten beide toestellen via LAN of wifi met hetzelfde netwerk verbonden zijn. Kies de instelling AAN om deze functie te activeren. Het toestel voor afstandsbesturing moet eenmalig worden verbonden met het ingeschakelde tv-toestel. De besturing functioneert vervolgens alleen, als het tv-toestel zich in de stand-bymodus bevindt.				

Het menu Installatie

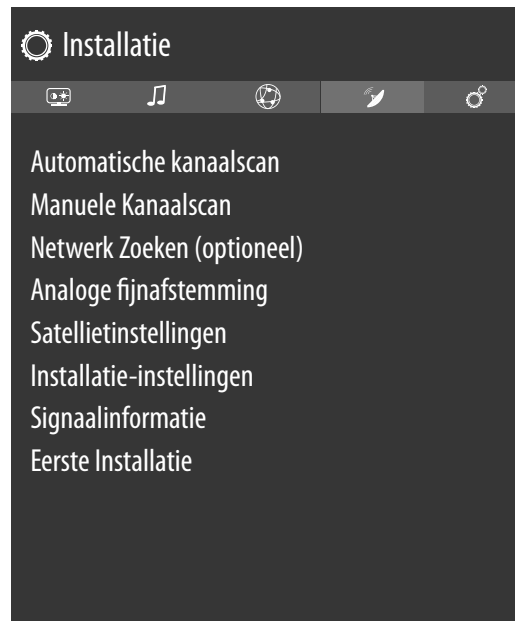

Menu-optie	Instelling																																
AUTOMATISCHE KANAALSCAN	<p>De automatische zenderzoekfunctie helpt u bij het opnieuw zoeken naar de zenders van uw tv-toestel en het opslaan van nieuwe zenders.</p> <p>Er zijn verschillende zoekopties beschikbaar.</p> <p>Als u de zoekopties geselecteerd hebt, drukt u op OK ³². Bevestig de vraag die u nu wordt gesteld, met JA en druk op OK om het zoeken naar zenders te starten.</p> <p>Met HOME (MENU) ²¹ kunt u het zoeken voortijdig afbreken. In dit geval worden de gevonden kanalen niet opgeslagen.</p>																																
MANUELE KANAALSCAN	<p>Deze functie wordt gebruikt voor de directe invoer van zender- en satelliettranspondergegevens.</p> <table border="1"> <tr> <td>ZOEKTYPE</td> <td>Hier stelt u de gewenste manier van signaalontvangst in.</td> </tr> <tr> <td colspan="2" style="text-align: center;">SATELLIET</td> </tr> <tr> <td>FREQUENTIE</td> <td>Met de cijfer-toetsen kan de te doorzoeken frequentie worden ingevoerd.</td> </tr> <tr> <td>POLARISATIE</td> <td>Kies hier het polarisatievlak</td> </tr> <tr> <td>SYMBOOL WAARDE</td> <td>Stel de baudsnelheid in.</td> </tr> <tr> <td>NETWERK ZOEKEN</td> <td>Activeer/deactiveer het zoeken binnen het netwerk.</td> </tr> <tr> <td>SATELLIET</td> <td>Kies de satelliet via welke het zoeken moet worden gestart.</td> </tr> <tr> <td colspan="2" style="text-align: center;">ANALOOG</td> </tr> <tr> <td>BAND</td> <td>Kies de gewenste frequentieband S of C.</td> </tr> <tr> <td>TV-SYSTEEM</td> <td>Stel hier het gewenste tv-systeem in (BG, I, DK). Voor Duitsland is het geluidssysteem BG ingesteld.</td> </tr> <tr> <td>KANAAL</td> <td>Kies het zendernummer waarvoor u wilt zoeken.</td> </tr> <tr> <td>FREQUENTIE</td> <td>Weergave van de frequentie van de actuele zender. Met de cijfer-toetsen kan de frequentie die doorzocht moet worden, handmatig worden ingevoerd.</td> </tr> <tr> <td colspan="2" style="text-align: center;">DIGITALE ANTENNE</td> </tr> <tr> <td>KANAAL</td> <td>Kies het zendernummer waarvoor u wilt zoeken.</td> </tr> <tr> <td>FREQUENTIE</td> <td>Weergave van de frequentie van de actuele zender. Met de cijfer-toetsen kan de frequentie die doorzocht moet worden, handmatig worden ingevoerd.</td> </tr> <tr> <td>NETWERK ZOEKEN</td> <td>Activeer/deactiveer het zoeken binnen het netwerk.</td> </tr> </table>	ZOEKTYPE	Hier stelt u de gewenste manier van signaalontvangst in.	SATELLIET		FREQUENTIE	Met de cijfer-toetsen kan de te doorzoeken frequentie worden ingevoerd.	POLARISATIE	Kies hier het polarisatievlak	SYMBOOL WAARDE	Stel de baudsnelheid in.	NETWERK ZOEKEN	Activeer/deactiveer het zoeken binnen het netwerk.	SATELLIET	Kies de satelliet via welke het zoeken moet worden gestart.	ANALOOG		BAND	Kies de gewenste frequentieband S of C .	TV-SYSTEEM	Stel hier het gewenste tv-systeem in (BG, I, DK). Voor Duitsland is het geluidssysteem BG ingesteld.	KANAAL	Kies het zendernummer waarvoor u wilt zoeken.	FREQUENTIE	Weergave van de frequentie van de actuele zender. Met de cijfer-toetsen kan de frequentie die doorzocht moet worden, handmatig worden ingevoerd.	DIGITALE ANTENNE		KANAAL	Kies het zendernummer waarvoor u wilt zoeken.	FREQUENTIE	Weergave van de frequentie van de actuele zender. Met de cijfer-toetsen kan de frequentie die doorzocht moet worden, handmatig worden ingevoerd.	NETWERK ZOEKEN	Activeer/deactiveer het zoeken binnen het netwerk.
ZOEKTYPE	Hier stelt u de gewenste manier van signaalontvangst in.																																
SATELLIET																																	
FREQUENTIE	Met de cijfer-toetsen kan de te doorzoeken frequentie worden ingevoerd.																																
POLARISATIE	Kies hier het polarisatievlak																																
SYMBOOL WAARDE	Stel de baudsnelheid in.																																
NETWERK ZOEKEN	Activeer/deactiveer het zoeken binnen het netwerk.																																
SATELLIET	Kies de satelliet via welke het zoeken moet worden gestart.																																
ANALOOG																																	
BAND	Kies de gewenste frequentieband S of C .																																
TV-SYSTEEM	Stel hier het gewenste tv-systeem in (BG, I, DK). Voor Duitsland is het geluidssysteem BG ingesteld.																																
KANAAL	Kies het zendernummer waarvoor u wilt zoeken.																																
FREQUENTIE	Weergave van de frequentie van de actuele zender. Met de cijfer-toetsen kan de frequentie die doorzocht moet worden, handmatig worden ingevoerd.																																
DIGITALE ANTENNE																																	
KANAAL	Kies het zendernummer waarvoor u wilt zoeken.																																
FREQUENTIE	Weergave van de frequentie van de actuele zender. Met de cijfer-toetsen kan de frequentie die doorzocht moet worden, handmatig worden ingevoerd.																																
NETWERK ZOEKEN	Activeer/deactiveer het zoeken binnen het netwerk.																																

Menu-optie	Instelling	
	DIGITALE KABEL	
	FREQUENTIE	Met de cijfertoetsen kan de te doorzoeken frequentie worden ingevoerd.
	MODULATIE	Stel de modulatie in.
	SYMBOOL WAARDE	Stel de baudsnelheid in.
	NETWERK ZOEKEN	Activeer/deactiveer het zoeken binnen het netwerk.
NETWERK ZOEKEN (optional)	Keuze uit digitale kabel- of DVB-T-stationgroepen. Hier worden gezocht naar gerelateerde programma's van het geselecteerde kanaal. De verzonden informatie hangt af van het geselecteerde kanaal en resulteert in verschillende resultaten	
		De bestaande kanalenlijst wordt vervangen wanneer de netwerkzoektocht is gestart.
ANALOGЕ FIJNAFSTEMMING	Hier kunt u de analoge kanalen nauwkeurig afstemmen.	
SATELLIETINSTELLINGEN	SATELLIJTLIJST	De lijst met satellieten wordt weergegeven. Met de toetsen ▲ ▼ kan er een satelliet uit de lijst worden geselecteerd. Druk op de toets OK om de opties TOEVOEGEN , BEWERKEN en WISSEN te selecteren.
	ANTENNE INSTALLATIE	Hier kunt u de antenne-instellingen wijzigen en satellieten doorzoeken op nieuwe zenders. Selecteer een satelliet en druk op de toets OK . Vervolgens verschijnen voor verdere bewerking de opties TRANSPONDERLIJST , SCANNEN NAAR DIENSTEN , BEWAAR EN SLUIT en LNB CONFIGUREREN . Onder LNB CONFIGUREREN kunt u de onder ONDERSTE LNB OSCILLATOREN en BOVENSTE LNB OSCILLATOREN instellingen vastleggen en opslaan (OPSLAAN). Met de optie STANDAARD kunt u alle waarden resetten naar de standaardinstellingen.
	SAT OMROEPLIJST	Met deze menu-optie kunt u de bestaande lijst met satellietzenders exporteren en importeren. Sluit een verwisselbare gegevensdrager (USB-stick) aan om de lijst met satellietzenders op te slaan of deze vanaf de gegevensdrager te updaten.
INSTALLATIE-INSTELLINGEN	Hier kunt u extra installatie-instellingen vastleggen.	
	STAND-BY ZOEKOPDRACHT	Als de functie op AAN staat, wordt er naar beschikbare zenders gezocht als het tv-toestel zich in de stand-bymodus bevindt. Als het toestel nieuwe of nog niet aanwezige zenders vindt, verschijnt er een menu waarin u de wijzigingen kunt opslaan of afwijzen.
	DYNAMISCHE KANAAL UPDATE	Als u de instelling INGESCHAKELD kiest, wordt de lijst met zenders automatisch geüpdatet.
SIGNAALINFORMATIE	Geeft meer informatie over het ontvangen signaal.	
EERSTE INSTALLATIE	Deze functie komt overeen met de eerste installatie na de eerste keer inschakelen.	
		Als u de eerste installatie opnieuw uitvoert, worden alle instellingen teruggezet naar de fabrieksinstellingen. Dit geldt ook voor de pincode.

Het menu Systeem





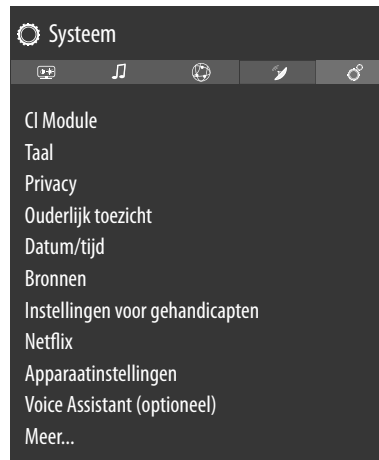

Zodra u het menu **SYSTEEM** met de toetsen ◀ ▶ 23 selecteert, verschijnen om de bewerking te versnellen, bovenaan de directe links **SLEEP TIMER**, **AUTOMATISCH TV UIT**, **ONDERTIT.** en **AUDIOTAAL**. Met de **SLEEP TIMER** kunt u het toestel zo programmeren, dat het automatisch wordt uitgeschakeld. U kunt de tijd instellen in stappen van 30 minuten (maximaal 2 uur). Direct na de instelling begint de timer af te lopen. Selecteer **UIT** om de functie te beëindigen.









Menu-optie	Instellingen		
INSTELLINGEN VOOR GEHANDICAPTEN	Hier kunt u instellingen voor slechtziende en slechthorende kijkers vastleggen voor de ontvangst van ondersteunende extra signalen.		
	HOOG CONTRAST	Kies hier een andere contrastinstelling: UIT, WITTE TEKST, GELE TEKST.	
	HARDHORENDEN	Als een zender speciale signalen uitzendt voor slechthorenden, kunt u de instelling op AAN zetten om deze signalen te ontvangen. De betreffende informatie moet door de zender ter beschikking worden gesteld.	
	GELUIDSBESCHRIJVING	Als een zender speciale audiosignalen voor slechtzienden uitzendt, kunt u de instelling op AAN zetten om deze signalen te ontvangen. In het submenu selecteert u de BESCHIKBARE TALEN , de VOORKEURSTAAL en de RELATIEF VOLUME . De RELATIEF VOLUME beschrijft de volumebalans tussen het normale audiosignaal en de speciale audiosignalen voor slechtzienden.	
	DIALOOG BERBETERING	Hier kunt u een instelling voor de dialoogverbetering kiezen: UIT, LAAG, GEMIDDELD, HOOG . Door deze functie wordt de duidelijkheid van het dialoogsignaal verbeterd om een betere verstaanbaarheid te bereiken.	
	GESPROKEN ONDERTITELING	Activeer deze functie als de ondertitels hoorbaar moeten worden uitgesproken.	
	VERGROTING	Activeer/deactiveer de vergrotingsfunctie.	
	MINIKAART	Activeer/deactiveer de minikaartoptie. Wijzigingen kunnen alleen worden doorgevoerd wanneer de vergrotingsfunctie is geactiveerd.	
	MARKEER PROGRAMMA'S MET	Het is mogelijk om programma's te markeren die helpen bij de verstaanbaarheid. Activeer/deactiveer de volgende opties.	
		[S] ONDERTIT.	Activeer/deactiveer alle programma's met ondertitels.
[SL] GEBARENTAAL		Activeer/deactiveer alle programma's met gebarentaal.	
	[AD] GELUIDSBESCHRIJVING	Activeer/deactiveer alle programma's met audiobeschrijvingen.	

Menu-optie		Instellingen
TAAL	In het menu TAAL worden alle taalinstellingen ingesteld en weergegeven.	
SYSTEM-SPRACHE	Hier selecteert u de taal van het OSD-menu, d.w.z. de taal waarin de tekst op het beeldscherm wordt weergegeven. De taal wordt direct aangepast. Stel geen taal in die u niet begrijpt.	
VOORKEUR	Voor zover beschikbaar worden deze instellingen gebruikt. Anders worden de actuele instellingen gebruikt.	
	PRIMAIRE AUDIO TAAL	Als een programma, bijv. een film, wordt uitgezonden in verschillende talen, kunt u hier de gesproken taal selecteren (bijv. de oorspronkelijke taal).
	TWEDE AUDIO TAAL	Selecteer hier de tweede voorkeurstaal voor de audioweergave.
	PRIMAIRE ONDERTIT. TAAL	Hier selecteert u de gewenste taal voor ondertitels voor slechthorenden.
	TWEDE ONDERTIT. TAAL	Hier selecteert u een tweede voorkeurstaal voor ondertitels.
	PRIMAIRE TELETEKST TAAL	Hier selecteert u de eerste voorkeurstaal voor teletekst.
	TWEDE TELETEKST TAAL	Hier selecteert u een tweede voorkeurstaal voor teletekst.
	GIDS	Als er voor het tv-programma (gids) verschillende talen beschikbaar zijn, kunt u met deze optie uw voorkeurstaal instellen.
HUIDIG	AUDIO	Hier kunt u de audiotaal van het actuele programma omzetten, voor zover er nog een audiotaal wordt ondersteund. Zodra u het menu SYSTEEM met de toetsen ◀ ▶ selecteert, verschijnt dit menu bovenaan en kan dit direct worden geactiveerd.
	ONDERTIT.	Hier kunt u ondertitels voor de huidige zender selecteren, voor zover er ondertitels beschikbaar zijn. Zodra u het menu SYSTEEM met de toetsen ◀ ▶ selecteert, verschijnt dit menu bovenaan en kan dit direct worden geactiveerd.

Menu-optie	Instellingen
<p>CI MODULE</p>	<p>Als u betaalzenders wilt bekijken, dient u zich vooraf bij de betreffende aanbieder aan te melden. Na de aanmelding ontvangt u van de aanbieder een CAM (Conditional Access Module) en een speciale kaart. Raadpleeg de documentatie bij de module voor meer informatie over de instellingen.</p> <p>Installeer de CI-componenten als volgt op het tv-toestel:</p> <ul style="list-style-type: none"> - Schakel de televisie uit en haal de stekker uit het stopcontact. - Steek eerst de CI-module in het slot aan de zijkant van de smart-tv 3. Plaats vervolgens de kaart. <p> Houd er rekening mee dat u de CI-module alleen mag plaatsen en verwijderen, als de stekker van het toestel uit het stopcontact is gehaald.</p> <p style="text-align: center;">LET OP!</p> <p>Gevaar voor beschadiging!</p> <p>De CI-module of televisie kunnen beschadigd raken, als u de CI-module met te veel kracht probeert in het slot te steken.</p> <ul style="list-style-type: none"> - De CI-module kan alleen in de juiste richting in het slot worden gestoken; andersom is dat niet mogelijk. - Steek de stekker van de televisie in het stopcontact, schakel het toestel in en wacht even tot de kaart wordt herkend. <p>Bij sommige CI-modules moeten daarnaast nog enkele instellingen worden vastgelegd. Dit kunt u doen in het menu CI MODULE.</p> <p>Als er geen module in het slot zit, verschijnt de melding GEEN ALG. INTERFACE MODULE GEDETECT. op het beeldscherm.</p> <p> Afhankelijk van de gebruikte module kunnen het menu en de bediening ervan variëren.</p>

Menu-optie	Instellingen	
PRIVACY	Hier kunt u de privacy-instellingen wijzigen die bij de eerste installatie zijn geactiveerd.	
	PRIVACY-INSTELLINGEN	ACCEPTTEER ALLES Alle instellingen activeren/deactiveren
		HBBTV HbbTV activeren/deactiveren
		PORTAAL EEN TOEPASSINGEN De toegang tot portalen en toepassingen activeren/deactiveren
		GEBRUIK VAN COOKIES Het gebruik van cookies toestaan/ onderdrukken  Houd er rekening mee dat bij niet geactiveerde optie onder andere de eerste installatie van het mediaportaal bij elke keer openen opnieuw moet worden uitgevoerd.
		AUTOMATISCHE SOFTWARE UPDATES Automatische software-updates activeren/deactiveren
	INTERNETVERBINDING Internetverbinding activeren/deactiveren	
ALLE COOKIES WEERGEVEN	Hier kunt u een lijst met alle cookies openen. Om een cookie te wissen, gaat u er met de pijltjestoetsen ▼ 23 heen en drukt u op OK 32 .	
ALLE COOKIES VERWIJDEREN	Hier kunt u alle cookies uit de lijst wissen.  Houd rekening met het volgende: als u alle cookies wist, moet de eerste installatie van het mediaportaal opnieuw worden uitgevoerd.	
DO NOT TRACK	Activeer / deactiveer de optie HbbTV / internettracking. Met de instelling UITGESCHAKELD laat u de evaluatie van uw HbbTV / internetgedrag toe om de dienst optimaal aan uw voorkeuren aan te passen. Als u dit niet wilt, selecteert u de instelling INGESCHAKELD .	

Menu-optie		Instellingen
<p>OUDERLIJK TOEZICHT</p>	<p>Als u deze menu-optie met OK bevestigt, verschijnt er een dialoogvenster. Er wordt naar een wachtwoord (of de pin) gevraagd. Bij aflevering van het toestel is dit wachtwoord ingesteld op 4725. Als het wachtwoord juist is, verschijnt het dialoogvenster met de beveiligingsinstellingen.</p>	
<p>MENUVERGREDELING</p>	<p>Met de instelling MENUVERGREDELING kunt u de toegang tot het menu activeren en deactiveren. U kunt de toegang tot het installatiemenu of het hele menusysteem blokkeren.</p>	
<p>VOLWASSENVERGREDELING</p>	<p>Als deze optie is ingesteld, wordt er bij de zender informatie opgevraagd over de toegestane leeftijd van de kijker(s). Als een uitzending voor de betreffende leeftijd in het toestel is gedeactiveerd, wordt de toegang tot de uitzending geblokkeerd.</p>	
<p>KINDERSLOT</p>	<p>Als het kinderslot geactiveerd is, kan het tv-toestel alleen worden bediend met de afstandsbediening. In dit geval werkt de multifunctionele schakelaar  niet. Als er een toets wordt ingedrukt, verschijnt de melding KINDERSLOT AAN op het beeldscherm; er verschijnt geen menu.</p>	
<p>PIN INSTELLEN</p>	<p>Hier stelt u een nieuwe viercijferige pincode in. Voer met de cijfer-toetsen een nieuwe pincode in. Voer ter bevestiging de nieuwe pincode nogmaals in.</p> <p> Noteer de nieuwe pin-code. Anders moet het toestel de fabrieksinstellingen terugzetten en gaan alle instellingen en lijsten met zenders verloren.</p>	
<p>STANDAARD CICAM PIN (optioneel)</p>	<p>Hier kunt u de pincode van de CI-kaart invoeren om de zenders van de gebruikte kaart voor betaal-tv op te nemen (voor zover de aanbieder dit ondersteunt).</p>	

Menu-optie	Instellingen				
DATUM/TIJD	<p>Hier kunt u de tijd instellen of wijzigen.</p> <p>DATUM/TIJD: Weergave van de ingestelde datum en tijd. De hier ingevoerde gegevens kunnen niet worden gewijzigd.</p> <p>TIJDINSTELLINGEN: Als u van AUTO naar MANUEEL omschakelt, kunt u de geselecteerde tijdzone in stappen van uren of halve uren vooruit of terug instellen. Bij de instelling AUTO wordt de actueel geldende, lokale GMT-tijd overgenomen.</p> <p>GMT: Alleen actief, als het vorige punt op MANUEEL staat.</p> <p>Selecteer met ◀ ▶ de waarde. De actuele tijd wordt in overeenstemming hiermee gewijzigd.</p> <p> De timer-instellingen werken alleen correct, als de juiste tijd is ingesteld.</p>				
BRONNEN	<p>In dit menu kunt u bronnen deactiveren en activeren. Sommige bronnen kunnen echter niet van hieruit geselecteerd worden. Kies een bron met de toetsen ▲ ▼ en druk op OK. Er wordt dan een menu geopend met de opties INGESCHAKELD, UITGESCHAKELD en NAAM BEW.. Gedeactiveerde bronnen worden niet opgenomen in de keuzelijst die u kunt openen met de toets  (SOURCE) 17.</p> <p>Als u NAAM BEW. selecteert, verschijnt er een virtueel toetsenbord op het scherm. Hiermee kunt u met behulp van de pijltjestoetsen ◀ ▶ ▲ ▼ de naam van de betreffende bron wijzigen. Als de CEC-functie is geactiveerd, kan de naam van de HDMI-ingangen worden gewijzigd door het aangesloten apparaat.</p>				
NETFLIX	<p>Door de Netflix-app te openen, kunt u veel films en series direct via internet streamen. Netflix is een betaaldienst waarbij u zich de eerste keer dat u er gebruik van maakt, moet aanmelden.</p> <p> Netflix is een abonnementsdienst waarmee de leden films en series (“Netflixinhoud”) kunnen streamen via televisies, computers en andere apparaten die geschikt zijn voor internet (“Netflix-compatibele apparaten”). De Netflix-dienst wordt u geleverd door Netflix International B.V., een besloten vennootschap in Nederland</p> <table border="1" data-bbox="352 1285 1501 1413"> <tr> <td data-bbox="352 1285 635 1339">ESN-NUMMER</td> <td data-bbox="635 1285 1501 1339">Druk op de toets OK om het Netflix ESN-nummer op te vragen.</td> </tr> <tr> <td data-bbox="352 1339 635 1413">DEACTIVEREN</td> <td data-bbox="635 1339 1501 1413">Druk op de toets OK om Netflix te deactiveren. Het toestel wordt vervolgens afgemeld en de toegang wordt weer vrijgegeven.</td> </tr> </table> <p>Druk op de toets NETFLIX 30 op de afstandsbediening om Netflix te openen.</p>	ESN-NUMMER	Druk op de toets OK om het Netflix ESN-nummer op te vragen.	DEACTIVEREN	Druk op de toets OK om Netflix te deactiveren. Het toestel wordt vervolgens afgemeld en de toegang wordt weer vrijgegeven.
ESN-NUMMER	Druk op de toets OK om het Netflix ESN-nummer op te vragen.				
DEACTIVEREN	Druk op de toets OK om Netflix te deactiveren. Het toestel wordt vervolgens afgemeld en de toegang wordt weer vrijgegeven.				

Menu-optie	Instellingen	
APPARAATINSTELLINGEN	<p>Als u het apparaat in een CEC-netwerk wilt opnemen, definieert u hier de vereiste instellingen.</p> <p>CEC (Consumer Electronics Control)</p>	<p>Activeer deze functie om de communicatie met alle via HDMI aangesloten apparaten mogelijk te maken. Zo kunt u bijvoorbeeld de basisfuncties van alle apparaten in een HDMI-netwerk bedienen met slechts één afstandsbediening. Activeer deze functie als u onder de volgende optie GELUID > GELUIDSUITGANG aanvullende instellingen wilt vastleggen.</p> <p>Activeer eerst de CEC-functie en selecteer HDMI2 als bron. Als u al een CEC-compatibel apparaat hebt aangesloten, verschijnt in plaats van HDMI2 de naam van dit apparaat. De basisfuncties van het apparaat kunnen vervolgens automatisch worden bediend met de afstandsbediening van de smart-tv.</p> <div data-bbox="616 667 715 768" style="border: 1px solid black; padding: 2px; display: inline-block; text-align: center; width: 30px; height: 30px; margin-bottom: 5px;">  </div> <p>Als de CEC-functie is geactiveerd en HDMI2 is geselecteerd als bron (CEC-compatibel apparaat aangesloten), is het mogelijk dat het OSD-menu van de smart-tv niet meer kan worden geopend met de toets HOME (MENU) (21). Houd in dit geval de toets 0 lang ingedrukt. Daarna stuur de afstandsbediening het tv-toestel weer aan. Opnieuw ingedrukt houden maakt het dan weer mogelijk om het via HDMI aangesloten apparaat aan te sturen.</p>
	<p>CEC AUTOMATISCH INSCHAKELEN</p>	<p>Met deze functie kunt u met het aangesloten HDMI-CEC-compatibele apparaat de televisie inschakelen en automatisch naar de ingangsbron gaan. Selecteer INGESCHAKELD als u deze functie wilt gebruiken.</p>
	<p>INVOERAPPARAAT</p>	<p>Onder MODUS kunt u het invoerapparaat activeren/deactiveren.</p>
VOICE ASSISTANT (optioneel)	<p>U kunt Alexa-compatibele apparaten gebruiken om uw tv-toestel aan te sturen. In het menu VOICE ASSISTANT kunt u de volgende opties instellen.</p>	
	<p>ALEXA BUILT IN</p>	<p>Via deze optie kunt u zich met het apparaat met Alexa aanmelden bij Amazon. Er wordt met instellen begonnen als het apparaat met Alexa is verbonden en op SIGN IN WITH ALEXA is gedrukt. Als de microfoon niet goed is aangesloten, verschijnt de melding dat het apparaat met Alexa moet worden aangesloten of aangeschaft.</p>
	<p>WORKS WITH ALEXA</p>	<p>Met deze optie kan uw tv-toestel met een Alexa-apparaat worden aangestuurd. Druk op START, geef een naam op om uw apparaat instructies te geven en meld u aan. Er hoeft voor het instellen van deze optie niet naar apparaten te worden gezocht</p>
<p>GOOGLE ASSISTENT</p>	<p>Deze optie maakt spraakgestuurd zoeken via Google mogelijk.</p>	

Menu-optie	Instellingen							
MEER...	 <p>The screenshot shows a dark-themed menu titled 'Systeem - Meer...'. At the top, there are icons for a TV, music, a globe, a remote, and a male symbol. Below these is a header 'OSD-tijd' with '<' and '>' navigation arrows. The menu items and their values are: 'Stand-bymodus verklikkerlampje' (Aan), 'Software-upgrade' (V.1.78.0.0 MED), 'Applicatie Versie' (V.1.27.1.0), 'Automatische uitschakeling' (4 Uren), 'Biss-toets codeeringssysteem' (Ingeschakeld), 'Audio video delen' (Laatste status), 'Opstartmodus' (Ingeschakeld), 'Virtual remote' (Uitzending), and 'OSS'. At the bottom right, it says 'Land : België'.</p>							
OSD-TIJD	Hier kunt u de tijd instellen waarna het OSD-menu automatisch wordt gesloten.							
STAND-BYMODUS VERKLIKKERLAMPJE	Stand-by-led in- of uitschakelen							
SOFTWARE-UPGRADE	<p>Hier kunt u naar de nieuwste software voor de televisie zoeken en deze software updaten.</p> <table border="1" data-bbox="596 1133 1495 1379"> <tr> <td data-bbox="596 1133 815 1205">AUTOMATISCH SCANNEN</td> <td data-bbox="815 1133 1495 1205">Activeren/deactiveren van de automatische zoekfunctie</td> </tr> <tr> <td data-bbox="596 1205 815 1301">UPGRADE VOOR SATELLIET BEWERKEN</td> <td data-bbox="815 1205 1495 1301">Hier kunt u instellingen voor de satelliet-upgrade vastleggen.</td> </tr> <tr> <td data-bbox="596 1301 815 1379">NAAR UPGRADEN SCANNEN</td> <td data-bbox="815 1301 1495 1379">Start het zoeken op internet naar bijgewerkte software.</td> </tr> </table> <p>De update duurt ca. 30 minuten. Onderbreek deze procedure niet. De voortgang van het zoekproces wordt weergegeven.</p>		AUTOMATISCH SCANNEN	Activeren/deactiveren van de automatische zoekfunctie	UPGRADE VOOR SATELLIET BEWERKEN	Hier kunt u instellingen voor de satelliet-upgrade vastleggen.	NAAR UPGRADEN SCANNEN	Start het zoeken op internet naar bijgewerkte software.
AUTOMATISCH SCANNEN	Activeren/deactiveren van de automatische zoekfunctie							
UPGRADE VOOR SATELLIET BEWERKEN	Hier kunt u instellingen voor de satelliet-upgrade vastleggen.							
NAAR UPGRADEN SCANNEN	Start het zoeken op internet naar bijgewerkte software.							
APPLICATIE VERSIE	Weergave van de versie. Deze menu-optie dient alleen ter informatie en kan niet worden gewijzigd.							
AUTOMATISCHE UITSCHAKELING	<p>Hier kunt u het tijdsinterval voor de automatische uitschakeling instellen. Als het tv-toestel niet binnen dit tijdsinterval wordt bediend, wordt het vanzelf uitgeschakeld.</p> <p>Zodra u het menu SYSTEEM met de toetsen ◀ ▶ selecteert, verschijnt dit menu bovenaan en kan dit direct worden geactiveerd.</p>							
BISS-TOETS CODEERINGSSYSTEEM	Handmatig vrijgeven van zenders. Instelling alleen beschikbaar voor satellietzenders.							

Menu-optie	Instellingen
AUDIO VIDEO DELEN	<p>Audio-video-sharing in- of uitschakelen. Deze functie is bedoeld voor de gegevensuitwisseling met andere multimedia-apparaten zoals pc's, smartphones, camera's, enz. Meer informatie hierover is te vinden in het hoofdstuk 'Audio Video Delen-netwerkdienst gebruiken' op blz. 64.</p> <div data-bbox="592 353 695 456" style="border: 1px solid black; padding: 2px; display: inline-block; text-align: center; width: 30px; height: 30px; margin-bottom: 5px;"> i </div> <p>Als u de functie AUDIO VIDEO DELEN deactiveert, is het niet meer mogelijk om audio-, video- of fotobestanden op de smart-tv weer te geven. De functie DMR (Digital Media Renderer) is dan uitgeschakeld.</p>
OPSTARTMODUS	<p>Selecteer de inschakelmodus STAND-BY of LAATSTE STATUS. Zodra het apparaat op het lichtnet is aangesloten, schakelt het apparaat naar de stand-by-modus of roept het de laatst gekozen instelling op.</p>
VIRTUAL REMOTE	<p>Activeren/deactiveren van de virtuele afstandsbediening. Als u het tv-toestel op afstand wilt bedienen met bijv. een smartphone met de MEDION® Life Remote-app (zie hiervoor ook blz. 64), moet deze functie worden geactiveerd (optioneel).</p>
OSS	<p>Weergeven van de licentie-informatie over opensourcesoftware.</p>
TOEPASSING PRIORITEIT	<p>Met deze optie kan de gebruiker de prioriteit van de MMI-toepassing bepalen. Kies voor tracking via de CICAM-toepassing of voor normale overdracht (APP MMI of UITZENDING).</p>

Het menu TV

Net als in het menu **STARTPAGINA** vindt u hier de menu's **PROGRAMMAGIDS, ZENDERS, MEER APPS, MARKT, APPS OPNIEUW INSTELLEN, INSTELLINGEN VOOR GEHANDICAPTEN** en **PRIVACY-INSTELLINGEN**. Meer informatie over beide opties kunt u vinden in het hoofdstuk 'Het menu Startseite'.

Het menu Timer

Omschakeltimer

Als er via de EPG een omschakeltimer is geprogrammeerd, wordt het betreffende programma in het menu **TIMER** weergegeven. De timer schakelt dan om naar de geprogrammeerde uitzending, maar uitvoer van het signaal (bijv. voor opname met een externe recorder) is niet mogelijk. Een omschakeltimer kan alleen worden geprogrammeerd via de EPG. Meer hierover kunt u lezen in het hoofdstuk 'Het menu Programmagids (EPG - Elektronisch Program Guide)' op blz. 37.

Opname-timer

Een opname-timer kan worden geprogrammeerd met de EPG en met de optie **TIMERTOEVOEGEN**

De weergegeven omschakel- en opname-timers kunnen nu worden geselecteerd, met de optie **GESELECTEERDE TIMER BEWERKEN** achteraf worden bewerkt en met de optie **GESELECTEERDE TIMER VERWIJDEREN** worden gewist.

Zendertype	< Alles >
Timer type	Timer
Kanaal	2 - arte
Opnametype	Tijd
Datum	17/09/2018
Start	20:00
Einde	21:00
Duur	60 min
Herhaal	eenmalig
Wijzigen/wissen	Toegelaten
Weergave	Gebruik ouderlij.

Voor het bewerken en toevoegen van een timer zijn de volgende opties beschikbaar:

Menu-optie	Instellingen
ZENDERTYPE	Wijze van ontvangst instellen (DVB-T/DVB-T2, DVB-C, DVB-S of analoog). Hier worden alleen de ontvangstwijzen weergegeven, die bij de installatie zijn ingesteld.
GESELECTEERDE TIMER	De optie OPNEMEN is hier vooringesteld en kan niet worden gewijzigd. U kunt het begin en het einde van een uitzending die u wilt opnemen, programmeren met behulp van de volgende opties. Sluit hiervoor op de USB-aansluiting een harde schijf of een USB-stick aan. De geprogrammeerde uitzending wordt dan daarop opgenomen.  Als de USB-stick niet goed werkt en er een foutmelding op het scherm verschijnt (bijv. de melding dat er onvoldoende geheugen beschikbaar is, hoewel de stick leeg is) kan de stick met de menu-optie TV > OPNAMEBIBLIOTHEEK > INSTELLINGEN > SCHIJF FORMATTEREN van de smart-tv worden geformatteerd.
KANAAL	Selecteer de zender.
OPNAMETYPE	Deze optie is vooringestelde en kan niet worden gewijzigd.
DATUM	Voer de datum in. Met de cijfertoetsen kunt u het cijfer tussen de vierkante haakjes wijzigen.
START	Voer de starttijd in.
EINDE	Voer de eindtijd in.
DUUR	De duur van de opname wordt automatisch berekend.

Menu-optie	Instellingen
HERHAAL	Kies hoe vaak de opname-timer moet worden herhaald (EENMALIG, DAGELIJKS, WEKELIJKS of WEEKDAGEN).
WIJZIGEN/ WISSEN	Als NIET TOEGELATEN is geselecteerd, verschijnt er een slotsymbool. In dit geval kunt u de invoer alleen openen met de pincode.
WEERGAVE	Instelmogelijkheid: GEBRUIK OUDERLIJ., NIET TOEGELATEN, TOEGELATEN
 Het is niet mogelijk om handmatig een omschakeltimer toe te voegen.	

Het menu Opnamebibliotheek

In het menu **OPNAMEBIBLIOTHEEK** worden alle gemaakte opnames weergegeven. In dit menu vindt u de volgende opties

WEERGAVE OPTIES	OPTIES	
	VANAF START WEERGEVEN	De weergave van de gekozen opname start bij het begin.
	HERVATTEN	Als u de weergave van de gekozen opname eerder hebt onderbroken, wordt er vanaf het betreffende tijdstip doorgegaan met weergeven.
	VANAF OFFSET WEERGEVEN	Bij deze optie moet u met de cijfertoetsen het precieze tijdstip aangeven waar er met het weergeven van de gekozen opname moet worden begonnen.
BEWERKEN	Hier vindt u informatie over de opname die op het moment is geselecteerd. Onder OPNAME kunt u de naam van de gekozen opname met een virtueel toetsenbord wijzigen. Daarnaast kunt u onder WISSEN vastleggen of de opname wel of niet gewist mag worden (TOEGELATEN of NIET TOEGELATEN). Onder WEERGAVE kunt u het kinderslot activeren, zodat de betreffende opname alleen gestart kan worden na het invoeren van de pincode (NIET TOEGELATEN). Bij aflevering is de pincode 4725 . Wijzigingen in de instellingen kunnen met STANDAARD ongedaan worden gemaakt en met OPSLAAN worden opgeslagen.	
WISSEN	Met deze optie kunnen bestaande opnames worden gewist. Beantwoord hiervoor de vraag of u het zeker weet, met JA .	
SORTEREN	Met deze optie kan de lijst met uw opnames aan de hand van verschillende criteria worden gesorteerd.	

INSTELLINGEN	<p>VROEG BEGINNEN: Hier legt u vast dat de opname vóór de ingestelde starttijd moet beginnen.</p> <p>LAAT EINDIGEN: Hier legt u vast dat de opname na de ingestelde eindtijd moet worden gestopt.</p> <p>MAX TIMESHIFT: Hier kunt u de maximale timeshift-tijd instellen. Met de timeshift-functie kunt u met II de weergave tijdens de opname onderbreken en met ◀ en ▶ snel terug- en vooruitspoelen. De opname loopt op de achtergrond gewoon door. De maximale tijd voor de timeshift kan hier worden ingesteld.</p> <p>AUTO VERWIJDEREN: Met deze optie kan het automatisch wissen van opnames worden ingesteld. De volgende opties zijn beschikbaar:</p> <ul style="list-style-type: none"> • VERWIJDEREN: Geene / Oudste / Langste / Kortste • NIET WEERGEGEVEN: Inclusief / Exclusief. Selectie is alleen mogelijk, als onder VERWIJDEREN Oudste, Langste of Kortste is gekozen. <p>HARDE SCHIJF INFORMATIE: Om details over de USB-harde schijf op te vragen, selecteert u deze optie en drukt u op de toets OK 32. Hier krijgt u bijvoorbeeld te zien hoeveel geheugen er nog beschikbaar is.</p> <p>SCHIEF FORMATEREN: Kies de menu-optie SCHIEF FORMATEREN. Hier moet u nu de pincode van het toestel invoeren. De standaardpincode is 4725. De melding DIT ZAL ALLE OPNAMEN EN TIMERS VERWIJDEREN verschijnt. Kies JA als u het formatteren wilt starten en NEEN om de procedure te annuleren. Bevestig met OK.</p>
---------------------	--

Opnemen met de mediatoetsen

Met behulp van de **mediatoetsen** **28** kunt u het opnemen en weergeven direct aansturen.

●	Druk op deze toets om het actuele programma direct te laten opnemen.
▶	Met deze toets kunt u een uit de lijst met opnames geselecteerde opname direct laten weergeven.
II	Met deze toets kan de weergave worden onderbroken en weer worden gestart.
■	Met deze toets kunt u het opnemen en weergeven stoppen.
◀	Met deze toets kunt u tijdens het weergeven snel terugspoelen op verschillende snelheden: x2, x4, x8, x16, x32 Druk op de toets ▶ om terug te keren naar normale weergave.
▶	Met deze toets kunt u tijdens het weergeven snel vooruitspoelen op verschillende snelheden: x2, x4, x8, x16, x32 Druk op de toets ▶ om terug te keren naar normale weergave.

Timeshift-opname

Het is mogelijk om in de tv-modus een timeshift-opname te starten, zodat u wat later naar het actuele programma kunt kijken dan het wordt uitgezonden. Ga hiervoor als volgt te werk:

II	Druk tijdens het actuele programma op deze toets. Het programma stopt en op de achtergrond loopt de timeshift-opname. Druk opnieuw op de toets om de timeshift-weergave te starten. Het programma gaat nu weer verder vanaf het punt waar het was gestopt.
▶	Als u eerder met de toets II een timeshift-opname hebt gestart, kunt u de timeshift-weergave ook starten met deze toets.
■	Met deze toets kunt u de timeshift-weergave stoppen. Het programma wordt daarna weer normaal weergegeven en niet later dan het is uitgezonden.

Het menu Meer apps, Markt en Apps opnieuw instellen

De functies **MEER APPS**, **MARKT** en **APPS OPNIEUW INSTELLEN** bieden uitgebreide mogelijkheden voor het inde- len en bewerken van uw internettoepassingen. U kunt op het internet naar de gewenste apps zoeken en deze aan de eerder geïnstalleerde apps toevoegen, en verder kunt u apps verwijderen of resetten.

Het menu Mediabrowser

Als u een USB-gegevensdrager op de smart-tv aansluit, kunt u muziekbestanden, foto's en video's afspelen of laten weergeven. Met de optie **FILTER** kunt u bepalen welke mediabestanden worden afgespeeld of weergegeven (**ALLES**, **BEELD**, **AUDIO** of **VIDEO**). Ook kunt u onder **SORTEREN OP...** sorteren op verschillende criteria (**NAAM / NAAM OMGE- KEERD / DATUM/TIJD, NIEUWSTE EERST / DATUM/TIJD, OUDSTE EERST**).

Informatie over USB-gebruik

- Het is mogelijk dat bepaalde soorten USB-apparaten (mp3-spelers) niet compatibel zijn met deze smart-tv.
- Sluit het USB-apparaat rechtstreeks aan.
- Gebruik geen aparte kabel, omdat er daardoor compatibiliteitsproblemen kunnen ontstaan.
- Koppel het USB-apparaat niet los, terwijl er nog een bestand wordt afgespeeld of weergegeven.

LET OP!

Gevaar voor beschadiging!

Het snel en een paar keer achterelkaar aansluiten en loskoppelen van USB-apparaten is gevaarlijk en kan fysieke schade aan het USB-apparaat en de smart-tv tot gevolg hebben.





- Let vooral op dat u het USB-apparaat niet een paar keer achterelkaar aansluit en weer loskoppelt.

Als het toestel aanstaat en u sluit een USB-apparaat aan, wordt automatisch de mediabrowser geopend. Zodra u het USB-apparaat verwijdert, verschijnt de melding **USB-APPARAAT (0) ONTKOPPELD** en keert het toestel automa- tisch terug naar de normale tv-modus.



Als u meer dan één USB-station aangesloten hebt, wordt u na het selecteren van het soort medium ge- vraagd om een station te kiezen. Selecteer dan het gewenste USB-apparaat.

Als u de mediabrowser met de toets **EXIT** ²⁴ verlaat terwijl er een USB-opslagmedium aangesloten is, kunt u dit altijd weer activeren door het als bron te kiezen (met de toets  (**SOURCE**) ¹⁷ of in het menu **BRONNEN**). De naam van het USB-opslagmedium wordt dan weergegeven. Kies dit als bron. Als u het USB-medi- um verwijdert, verdwijnt deze optie weer.

In de mediabrowser worden alle mappen en alle afspeelbare gegevens weergegeven. Met de pijltjestoetsen     ²³ kunt u in de mediabrowser navigeren. Mediabestanden kunnen worden geopend met de toets **OK** ³².

De volgende opties zijn beschikbaar:

VIDEO'S

- ▶ **II (PLAY/PAUSE)**: weergave starten/onderbreken
- ◀▶: snel terugspoelen/vooruitspoelen
- <> : vorige/volgende video

MUZIEK

- ▶ **II (PLAY/PAUSE)**: weergave starten/onderbreken
- <> : vorige/volgende titel

FOTO'S

▶ **II (PLAY/PAUSE)**: weergave starten/onderbreken

< > : vorige/volgende foto

 : Zoom

 : foto's rechtsom draaien (in stappen van 90°)

 : foto's linksom draaien (in stappen van 90°)



In plaats hiervan kunt voor het bedienen van de mediabrowser ook de betreffende mediatoetsen gebruiken.

Loop-functie

Voor het weergeven van media kunt u ook een loop-functie activeren. Het actuele mediabestand (gemarkeerd met een punt) wordt dan na beëindiging steeds opnieuw herhaald of alle bestanden worden steeds opnieuw herhaald (geen markering).

Willekeurige volgorde

Met de toevalsfunctie worden alle film-, foto- resp. muziekbestanden op uw USB-opslagmedium weergegeven in willekeurige volgorde.

Instellingen

BEELD-/GELUIDINSTELLINGEN:

Voor het weergeven van media kunt u wijzigingen aanbrengen in de beeldinstellingen (alleen voor foto- en videobestanden) en de geluidsinstellingen. Deze wijzigingen komen overeen met de wijzigingen die u kunt aanbrengen in de tv-modus.

MEDIABROWSER-INSTELLINGEN:



De volgende opties zijn bedoeld voor het instellen van de mediabrowser (alleen voor foto- en videobestanden):

DIAVOORSTELLING INTERVAL	Selecteer de weergaveduur voor de diashow (5 tot 30 seconden).
ONDERTITELING WEERGEVEN	Ondertiteling activeren/deactiveren
ONDERTITELTAAL	Selecteer de taal voor de ondertiteling.
ONDERTITELING POSITIE	Selecteer de positie voor de ondertiteling.
ONDERTITELING TEKENGROOTTE	Selecteer de lettergrootte voor de ondertiteling.

OPTIES:

Ook terwijl er videobestanden worden weergegeven, kunt u nog verschillende aanpassingen aanbrengen:

ONDERTITELING/AUDIO	Hier kunnen er aanvullende audiocommentaren worden geactiveerd.
ONDERTITELING TIJDCORRECTIE	Hier kunt u een tijdcorrectie voor het weergeven van de ondertitels vastleggen.
GA NAAR TEN TWEEDE	Bepaal een punt in de actuele video waar u naartoe wilt gaan.

- Met de toets **INFO**  kunt u tijdens het weergeven het transportveld in beeld brengen.
- Met de toets **BACK**  gaat u in de mediabrowser één stap terug.
- Om de mediabrowser te verlaten, drukt u op de toets **EXIT**.

Audio Video Delen-netwerkdienst gebruiken

Met de netwerkdienst voor audio-video-sharing is een gegevensuitwisseling tussen apparaten mogelijk, voor zover deze apparaten de audio-video-sharing-functie ondersteunen. Voorwaarde hiervoor is een bestaande netwerkverbinding (bijv. met een NAS-server). In de lijst met signaalbronnen wordt vervolgens als signaalbron audio-video-sharing weergegeven.

- Druk op de toets  (**SOURCE**).
- Kies **AUDIO VIDEO DELEN** en bevestig met **OK**. Er verschijnt dan een lijst met beschikbare DLNA-media.
- Selecteer de gewenste mediaserver of het gewenste netwerk en bevestig met **OK**. Vervolgens worden alle beschikbare mappen en mediabestanden weergegeven.

De verdere bediening van deze optie komt overeen met die van de mediabrowser.

HbbTV-systeem

Met HbbTV (Hybrid Broadcast Broadband Television) is een inhoudelijke koppeling van tv- en internetcontent mogelijk, die gewoonlijk zichtbaar kan worden gemaakt met behulp van de rode toets op de afstandsbediening.

Met HbbTV is het openen van de normale tv-kanalen, catch-up-tv, video-on-demand, EPG, interactieve reclame, personalisering, afstemming, games, social media en andere multimediatoepassingen mogelijk.

HbbTV-toepassingen kunnen alleen worden geopend, als de zender deze signalen uitzendt en het tv-toestel een internetverbinding heeft. Zowel de omvang als de bediening zijn per programma en zender verschillend.

Of een zender HbbTV-toepassingen aanbiedt, wordt aangegeven met een korte melding op het scherm. De precieze vorm en positie is afhankelijk van de afzonderlijke toepassingen. Met de rode knop kunt u de betreffende pagina's openen en sluiten. Het navigeren door de toepassingen gebeurt met de gekleurde toetsen van de afstandsbediening, maar kan afhankelijk van zender en programma variëren. Let hiervoor op de meldingen binnen de toepassingen.

MEDION® Life Remote-app

De MEDION® Life Remote-app biedt u op een innovatieve manier de mogelijkheid om uw MEDION®-televisie met uw smartphone te bedienen via het thuisnetwerk.

Dankzij bepaalde eigenschappen van uw mobiele telefoon zoals touchscreen en de bewegingssensor biedt de MEDION® Life Remote-app u comfortabele, gemakkelijke en verbeterde mogelijkheden om de MEDION® smart-tv aan te sturen. Ook kunt u de televisie bedienen met een touchpad en bij het openen van websites de teksten direct invoeren.

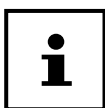

Houd er rekening mee dat de televisie zich voor bediening met de app in hetzelfde netwerk moet bevinden als de smartphone. Houd er ook rekening mee dat er een kleine kans bestaat dat de app niet compatibel is met het besturingssysteem van de smartphone.

QR-code Apple



Scan de QR-code om de app direct te installeren op uw smartphone of tablet.

QR-code Android



De app identificeert het tv-toestel met behulp van een IP-adres. Om de app te kunnen configureren, moet u dus mogelijk eerst het IP-adres van uw tv-toestel opzoeken.

De MEDION® Life Remote-app heeft dezelfde functies als een afstandsbediening. Door omhoog, omlaag, naar rechts en naar links te vegen, komt u bij de vijf bedieningsinterfaces met de volgende functies:



Houd er rekening mee dat sommige toetsen, afhankelijk van het model, mogelijk geen functie hebben.

OK	In bepaalde menu's de keuze bevestigen; in de tv-modus: lijst met zenders openen
Pijltjestoetsen ▲ ▼	Navigeren in verschillende menu's; zender kiezen in de tv-modus. Door bevestiging met OK wordt de geselecteerde zender geactiveerd.
Pijltjestoetsen ◀ ▶	Navigeren in verschillende menu's
BACK	Eén stap terug in het menu
MENU	Menu openen en sluiten
EXIT	Menu verlaten
Rode toets	Heeft afhankelijk van het menu verschillende functies; tv-modus: zenderspecifieke programma-informatie opvragen
Groene toets	Heeft afhankelijk van het menu verschillende functies; tv-modus: na het indrukken van de rode toets EPG openen
Gele toets	Heeft afhankelijk van het menu verschillende functies; tv-modus: na het indrukken van de rode toets mediatheek openen
Blauwe toets	Heeft afhankelijk van het menu verschillende functies; tv-modus: na het indrukken van de rode toets teletekst openen
	Internettoets
Cijfertoetsen	Tv: zender kiezen, teletekst: pagina kiezen
(SWAP)	Vorige televisiezender instellen
(TIMER)	Uitschakeltimer activeren/deactiveren
	Smart-tv in-/uitschakelen (stand-bymodus in-/uitschakelen)
SCREEN	Beeldformaat selecteren
SUBT.	Ondertitels aan/uit (indien beschikbaar)
LANG.	Analoge tv: stereo/mono; Digitale tv: taal voor audio/ondertitels selecteren (indien beschikbaar)
TEXT	Teletekst inschakelen 2 x indrukken = teletekst transparant weergeven; 3 x indrukken = sluiten
SOURCE	Ingangssignaal van aangesloten apparaten activeren
(MEDIA)	Mediabrowser openen
EPG	Digitale tv: elektronische tv-zender activeren
Q. MENU	Openen van het snelmenu (OPTIEMENU) voor het snel bewerken van de belangrijkste opties
FAV	Lijst met voorkeurzenders openen
P - / +	Toetsen om een zender mee te kiezen Tv: volgende (+) / vorige (-) zender kiezen; teletekst: volgende (+) / vorige (-) pagina kiezen
	Volume verhogen (+) of verlagen (-)
	Geluid uitschakelen

INFO	Digitale tv: weergeven van informatie (bijv. actuele zendernummers); weergeven van informatie in een groot aantal toepassingen (bijv. multimedia)
Mediatoetsen	◀◀ : snel terugspoelen; ▶▶ : snel vooruitspoelen; ● : opnamefunctie (voor zover het gebruikte apparaat hierover beschikt); ■ : weergave stoppen; ▶ : weergave starten; : weergave onderbreken
🔊	Volume voor de mediaweergave verhogen (+) of verlagen (-)
TV	Met deze toets verlaat u de bedieningsinterface van de app en gaat u één stap terug naar de selectie van het te bedienen tv-toestel. De app is vervolgens losgekoppeld van het tv-toestel. Deze optie is op elk van de vijf bedieningsinterfaces beschikbaar.

Verder hebt u de beschikking over een groot aantal toetsenbord- en spraakbesturingsopties en over de mogelijkheid van touchpadbesturing.

Gegevensbescherming MEDION®-smart-tv

Uw internetcompatibele MEDION®-smart-tv beschikt over ondersteunende internetfuncties (HbbTV, Portal en Open Browsing). Dankzij deze functies hebt u toegang tot diensten, content, software en producten van derden op internet. Bovendien hebt u toegang tot open internetcontent. Uw toestel controleert zo automatisch of er een nieuwe softwareversie voor uw toestel beschikbaar is. Hiervoor verzendt uw tv het IP-adres, de softwareversie en het MAC-adres van het toestel. Deze gegevens zijn nodig om de software te kunnen updaten.

Om toegang te krijgen tot toepassingen op het portaal of met HbbTV kan het afhankelijk van de aanbieder nodig zijn dat u zich registreert of een gebruikersaccount aanmaakt. Bovendien zijn er aan het gebruik van bepaalde diensten kosten verbonden. Bij de registratie is het mogelijk dat u persoonsgegevens moet invoeren of een uniek en geheim wachtwoord moet kiezen. Controleer van tevoren het privacybeleid van de betreffende aanbieder.

MEDION® stelt zich er niet aansprakelijk voor, als de HbbTV, het portaal of een dienst niet beantwoordt aan de eisen van de gebruiker. Ook kan MEDION® er niet voor instaan dat er onbepaald gebruik kan worden gemaakt van de dienst en in het bijzonder niet dat dit zonder onderbreking, op het gewenste tijdstip, veilig en storingsvrij kan gebeuren.

MEDION® stelt zich niet aansprakelijk voor de via HbbTV, het portaal of het open internet toegankelijke informatie en content en voor het gebruik en de betrouwbaarheid hiervan. Bij de aankoop van uw smart-tv hebt u speciale garanties gekregen. De geldigheid van deze garanties, inclusief de bijbehorende uitsluiting van aansprakelijkheid, blijft van toepassing.

Als u verder nog vragen hebt over het onderwerp gegevensbescherming bij het gebruik van uw smart-tv, neem dan contact op met de aanbieder van de betreffende internetdiensten of ga direct naar www.medion.com en neem contact op met MEDION® via de rubriek 'Privacy verklaring'.

Problemen oplossen

Storingen kunnen soms een eenvoudige oorzaak hebben, maar soms ook worden veroorzaakt door defecte onderdelen. We willen u hiermee een gids aanreiken om het probleem mee op te lossen. Als de hier genoemde maatregelen geen succes zijn helpen we u graag verder.

Fout	Oplossing
Er is beeld noch geluid.	<ul style="list-style-type: none"> Controleer of het netsnoer correct is aangesloten op het stopcontact en op het apparaat. Controleer of de signaalontvangst op TV is ingesteld.
Er is geen beeld. Er is geen beeld via AV.	<ul style="list-style-type: none"> Controleer of contrast en helderheid correct zijn ingesteld. Controleer of alle externe apparaten correct zijn aangesloten. Controleer of de juiste AV-bron is geselecteerd. Een ingangsbron die u met  7 of met  (SOURCE) 17 wilt selecteren, moet zijn gemarkeerd in het menu BRONNEN.
Er is geen geluid.	<ul style="list-style-type: none"> Controleer of het volume niet op de laagste stand staat. Controleer of de mutefunctie is ingeschakeld. Druk daarvoor op de toets linksboven op de afstandsbediening (de toets met het doorgestreepte luidsprekersymbool).
Er is beeld noch geluid. Er is echter wel ruis te horen.	<ul style="list-style-type: none"> De ontvangst kan slecht zijn. Controleer of de antenne is aangesloten.
Het beeld is niet duidelijk.	<ul style="list-style-type: none"> De ontvangst kan slecht zijn. Controleer of de antenne is aangesloten.
Het beeld is te licht of te donker.	<ul style="list-style-type: none"> Controleer de instellingen van contrast en helderheid.
Het beeld is niet scherp.	<ul style="list-style-type: none"> De ontvangst kan slecht zijn. Controleer of de antenne is aangesloten. Controleer de instellingen van scherpte en ruisonderdrukking in het menu BEELD.
Er wordt een dubbel of drievoudig beeld weergegeven.	<ul style="list-style-type: none"> Controleer of de antenne correct is uitgericht. Mogelijk wordt het signaal weerkaatst door bergen of gebouwen.
Het beeld vertoont ruis.	<ul style="list-style-type: none"> Er kan interferentie van auto's, treinen, lijnen, TL-verlichting etc. aanwezig zijn. Mogelijk is er sprake van interferentie tussen de antenne- en stroomkabel. Leg de kabels verder uit elkaar.
Er zijn strepen zichtbaar op het scherm of de kleuren verbleken.	<ul style="list-style-type: none"> Is er sprake van interferentie door een ander apparaat? Zendantennes van radiostations of antennes van radioamateurs en draagbare telefoons kunnen eveneens interferentie veroorzaken. Gebruik het apparaat zo ver mogelijk uit de buurt van het apparaat dat de storing mogelijk veroorzaakt.
De multifunctionele toets  van het apparaat werkt niet.	<ul style="list-style-type: none"> Mogelijk is het kinderslot geactiveerd.
Tv-toestel wordt uitgeschakeld	<ul style="list-style-type: none"> Controleer of onder ANDERE INSTELLINGEN het automatisch uitschakelen van de tv is geactiveerd.

Fout	Oplossing
Geen ontvangst/ slechte ontvangst via een draadloze netwerkverbinding (WLAN).	<ul style="list-style-type: none"> • Controleer of alle benodigde instellingen zijn uitgevoerd.
WIRELESS DISPLAY niet weergegeven in het keuzemenu	<ul style="list-style-type: none"> • Controleer of alle benodigde instellingen zijn uitgevoerd.
De afstandsbedie- ning werkt niet.	<ul style="list-style-type: none"> • Controleer of de batterijen in de afstandsbediening evt. leeg of onjuist geplaatst zijn. • Controleer of er evt. sprake is van sterke lichtinstraling bij het sensorvenster.
Het menu kan niet worden geopend..	<ul style="list-style-type: none"> • Controleer of CEC is ingeschakeld. In dit geval kan het menu niet worden geopend. Dit is geen storing of defect. Het menu kan mogelijk worden geopend via het apparaat dat is aangesloten op HDMI2 7. Dit is afhankelijk van de signaalbron en moet correct worden ondersteund. • Verwissel de signaalbron op de ingang.



Soms kan het helpen de fabrieksinstellingen terug te zetten en het toestel daarna opnieuw te installeren.



Bij gedeactiveerde cookies wordt de startpagina van het mediaportaal bij elke keer openen weergegeven.

Hebt u nog hulp nodig?

Als u het probleem aan de hand van de suggesties in de voorgaande paragrafen niet hebt kunnen oplossen, neem dan contact met ons op. Het is handig voor ons als u ons dan de volgende informatie geeft:

- Welke externe apparaten zijn er aangesloten?
- Welke meldingen verschijnen er op het beeldscherm?
- Tijdens welke stap in de bediening is het probleem opgetreden?
- Als u een pc op het toestel hebt aangesloten:
 - Hoe ziet uw systeemconfiguratie eruit?
 - Welke software gebruikte u toen het probleem zich voordeed?
- Wat hebt u al gedaan om het probleem op te lossen?
- Als u al een klantnummer van ons hebt, geef dit dan aan ons door.

Pixelfouten bij smart-tv's

Ondanks het gebruik van de modernste productiemethoden kunnen er vanwege de zeer complexe techniek in zeldzame gevallen een of meer pixels uitvallen.

Bij actieve-matrix-tft-schermen met een resolutie van **1920 x 1080 pixels**, die elk uit drie subpixels (rood, groen, blauw) bestaan, zijn er in totaal **ca. 6,2 miljoen** elementen die moeten worden aangestuurd. Vanwege dit zeer grote aantal transistors en het daaraan gerelateerde uiterst complexe productieproces is het mogelijk dat er af en toe pixels of afzonderlijke subpixels uitvallen of verkeerd worden aangestuurd.

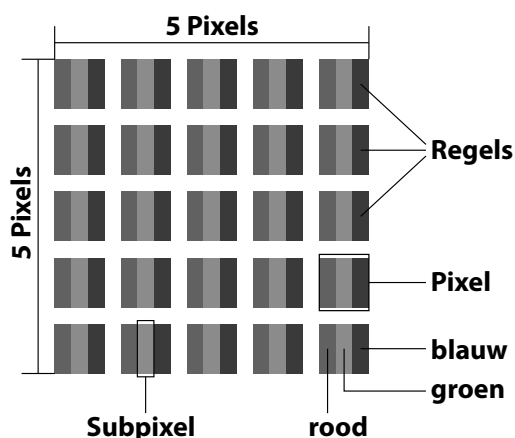

Pixelfoutklasse	Fouttype 1 continu oplichtende pixel	Fouttype 2 continu zwarte pixel	Fouttype 3 defecte subpixel	
			oplichtend	zwart
0	0	0	0	0
I	1	1	2 1 0	1 3 5
II	2	2	5 5-n* 0	0 2xn* 10
III	5	15	50 50-n* 0	0 2xn* 100
IV	50	150	500 500-n* 0	0 2xn* 1000

$n^*=1,5$

Het toegestane aantal fouten van de bovenstaande typen in iedere foutklasse geldt per miljoen pixels en moet afhankelijk van de fysieke resolutie van het beeldscherm worden omgerekend.

Het toestel voldoet aan de Europese norm ISO 9241-307 klasse II (pixelfoutklasse). Pixelfouten tot het aangegeven maximumaantal vallen niet onder de garantie.

Reiniging



Gevaar voor elektrische schokken!

Als de behuizing wordt geopend en onderdelen in het toestel worden aangeraakt, bestaat er levensgevaar door elektrische schokken!

- Open de behuizing van het toestel niet. Hierin zitten geen onderdelen die onderhouden moeten worden. Haal voor het reinigen altijd de stekker uit het stopcontact en koppel alle aansluitkabels los!

Door de volgende maatregelen kan de levensduur van de smart-tv worden verlengd:

- Op het hoogglanzende oppervlak is folie aangebracht om het tv-toestel te beschermen tegen krassen. Verwijder het folie, nadat u het tv-toestel op de juiste manier hebt opgesteld.
- Als het hoogglanzende oppervlak vuil wordt, verwijder dan eerst het stof. Neem het toestel vervolgens voorzichtig af met een schoonmaakdoek. Als u niet eerst het stof afneemt of te krachtig over het hoogglanzende oppervlak wrijft, kunnen er krassen ontstaan.
- Gebruik geen oplosmiddelen en geen bijtende of gasvormige reinigingsmiddelen.
- Reinig het beeldscherm met een zachte, pluisvrije doek.
- Let op dat er geen waterdruppels op de smart-tv achterblijven. Water kan blijvende verkleuringen veroorzaken.
- Om beschadiging te voorkomen, mag er in geen geval water binnen in het toestel terechtkomen.
- Stel het beeldscherm niet bloot aan fel zonlicht of ultraviolette straling.
- Bewaar het verpakkingsmateriaal goed en gebruik alleen dit materiaal om de smart-tv te transporteren.

Opslag bij niet-gebruik

Berg het tv-toestel, als u het gedurende langere tijd niet gebruikt, op een droge, koele plaats op en zorg ervoor dat het beschermd is tegen stof en extreme temperatuurschommelingen. Koppel eerst alle aansluitingen los en haal de batterijen uit de afstandsbediening.

Afvalverwerking



Verpakking

Het apparaat zit ter bescherming tegen transportschade in een verpakking. Verpakkingen zijn gemaakt van materialen die milieuvriendelijk kunnen worden afgevoerd en vakkundig kunnen worden gerecycled.



Apparaat

Met dit pictogram van een doorgekruiste afvalbak wordt aangegeven dat op het apparaat richtlijn 2012/19/EU van toepassing is. Gebruikte apparaten mogen niet met het gewone huishoudelijk afval worden meegegeven. Volgens richtlijn 2012/19/EU moet het apparaat aan het einde van de levensduur volgens voorschrift worden afgevoerd. Hierbij worden voor hergebruik geschikte stoffen in het apparaat gerecycled, zodat belasting van het milieu wordt voorkomen. Lever het apparaat in bij een inzamelpunt voor elektrisch afval of bij een afvalsorteercentrum. Haal eerst de batterijen uit het apparaat en lever deze apart in op een inzamelpunt voor oude batterijen. Neem voor meer informatie contact op met de lokale afvalverwerkingsdienst of met uw gemeente.



Batterijen

Door oude batterijen volgens de geldende voorschriften af te voeren, spaart u het milieu en beschermt u uw eigen gezondheid. Lege batterijen horen niet bij het huisvuil. Batterijen moeten volgens de lokale voorschriften worden weggegooid. Hiervoor zijn er bij winkels die batterijen verkopen, en bij lokale inzamelpunten bakken aanwezig waarin batterijen kunnen worden gedeponeerd. Neem voor meer informatie contact op met het lokale afvalverwerkingsbedrijf of uw gemeente.

Bij de verkoop van batterijen en bij de levering van apparaten die batterijen bevatten, zijn wij verplicht om u te wijzen op het volgende:

Als consument bent u wettelijk verplicht om gebruikte batterijen in te leveren. U kunt oude batterijen die wij als nieuwe batterijen in ons assortiment hebben of hadden, gratis terugsturen naar ons distributiecentrum (verzendadres).

Technische gegevens

Smart-tv	MEDION®
Toesteltype	P13298 (MD 32198)
Nominale spanning	220-240 V ~ 50 Hz
Nominale spanning/stroom satellietaansluiting	13 V/18 V=, 300 mA max.
Schermgrootte	80 cm (32") lcd; 16:9-display
Opgenomen vermogen	ca. 65 watt
Opgenomen vermogen in de stand-bymodus	< 0,50 W
Opgenomen vermogen in online stand-bymodus (WAKE-ON modus)	≤ 2,00 W
Uitgangsvermogen luidsprekers	2 x 6 watt RMS
Fysieke resolutie	1920 x 1080
Tv-systeem	PAL
Aantal plaatsen voor voorkeurzenders	199 (ATV), 10.000 (DTV)

Kanalen

VHF (band I/III)
UHF (BAND U)
HYPERBAND
KABEL-TV (S1-S20) / (S21-S41)
HD DVB-T
DVB-T2 HD (H.265)
HD DVB-C
DVB-S2

Aansluitingen

Antenneaansluiting (analoge tv, DVB-T/DVB-T2 of DVB-C)
Satellietaansluiting (DVB-S/S2)
1 x USB-aansluiting
1 x LAN RJ-45
Video
3 x HDMI® 1.4 met HDCP 2.2-decodering
1 x VGA (15 pennen D-sub, YPbPr)
AV In (cinch)
Audio
Stereo Audio In voor AV, YPbPr, VGA (tulpstekker)
Hoofdtelefoonaansluiting (3,5 mm jackplug)
Digital Audio Out (SPDIF, optisch)

Stations/opslagmedia

Stations	USB, Common Interface (CI+) slot
Ondersteunde formaten via USB ²	foto: JPG, JPEG, JPE, BMP, PNG muziek: MP3, WMA, WAV film: MPEG 1/2/4, MKV, MOV, MP4, DAT, VOB, H263, FLV, HEVC, Xvid
Ondersteunde opslagcapaciteit	USB max. 1 TB

² Vanwege het grote aantal beschikbare codecs kan niet worden gegarandeerd dat alle formaten kunnen worden weergegeven.

Afstandsbediening	
Signaaloverdracht	infrarood
Led-klasse	1
Batterijtype	2 x 1,5 V AAA R03/LR03

Omgevingstemperaturen	
Toegestane omgevingstemperatuur	+5 °C - +35 °C
Toegestane relatieve luchtvochtigheid	20% - 85%

Afmetingen/gewichten	
Afmetingen zonder voet (b x h x d)	ca. 730 x 440 x 80 mm
Afmetingen met voet (b x h x d)	ca. 730 x 485 x 180 mm
Gewicht zonder voet	ca. 4,3 kg
Gewicht met voet	ca. 4,5 kg
Wandmontage	VESA-norm, gatafstand 75 x 75 mm ³

wifi		
Frequentiebereik	2,4 GHz/5 GHz	
Wifi-standaard	802.11 a/b/g/n	
Versleuteling	WEP/WPA/WPA2	
Frequentiebereik/MHz	Kanaal	Max. zendvermogen/dBm
2400-2483,5	1-13	19,9
5150-5250	36-48	22,4
5250-5350	52-64	22,5
5470-5725	100-140	22,5



ID 1111233776

Productfiche



Scan de QR-code die overeenkomt met het model op het energielabel of in de gebruiksaanwijzing om het productgegevensblad te downloaden.



³ Wandhouder niet meegeleverd. Let bij de montage op dat er bouten maat M4 worden gebruikt. De lengte die de bouten moeten hebben, kunt u berekenen door bij de dikte van de wandhouder 7 mm op te tellen.

Informatie over handelsmerken

Het HDMI-logo en High-Definition Multimedia Interface zijn gedeponeerde handelsmerken van HDMI Licensing LLC.



Geproduceerd onder licentie van Dolby Laboratories. Dolby en het symbool met dubbele D zijn handelsmerken van Dolby Laboratories.



Het Android™-woordmerk en de logo's zijn gedeponeerde handelsmerken van Google LLC en worden door MEDI-ON onder licentie gebruikt.

Het USB™-woordmerk en de logo's zijn gedeponeerde handelsmerken van USB Implementers Forum, Inc. en worden door MEDIION onder licentie gebruikt.

Andere handelsmerken zijn het eigendom van de resp. houders.

Service-informatie

Wanneer uw apparaat niet zoals gewenst of verwacht functioneert, neem dan contact op met onze klantenservice. U heeft verschillende mogelijkheden, om met ons contact op te nemen:

- In onze Service-Community vindt u andere gebruikers en onze medewerkers en daar kunt u uw ervaringen uitwisselen en uw kennis delen.
U vindt onze Service-Community onder community.medion.com.
- U kunt natuurlijk ook ons contactformulier gebruiken onder www.medion.com/contact.
- En bovendien staat ons serviceteam ook via de klantenservice of per post ter beschikking.

Openingstijden klantenservice	Klantenservice (België)
Ma - vr: 09:00 - 19:00	☎ 02 - 200 61 98
	Service Hotline (Luxemburg)
	☎ 34 - 20 808 664
Serviceadres	
MEDION B.V. John F.Kennedylaan 16a 5981 XC Panningen Nederland	



Deze en vele andere gebruiksaanwijzingen staan ter beschikking om te downloaden via het serviceportaal www.medionservice.com.

Ook kunt u de QR-code hiernaast scannen en de gebruiksaanwijzing via het serviceportaal downloaden op uw mobiele eindapparaat.

Colofon

Copyright © 2022

Stand: 31.03.2022

Alle rechten voorbehouden.

Deze gebruiksaanwijzing is auteursrechtelijk beschermd.

Verveelvoudiging in mechanische, elektronische of welke andere vorm dan ook zonder schriftelijke toestemming van de fabrikant is verboden.

Het copyright berust bij de distributeur:

MEDION AG
Am Zehnthof 77
45307 Essen
Duitsland

Houd er rekening mee dat het bovenstaande adres geen retouradres is. Neem eerst contact op met onze klantenservice.

Privacy statement

Beste klant!

Wij delen u mee dat wij, MEDION AG, Am Zehnthof 77, 45307 Essen, als verwerkingsverantwoordelijke uw persoonsgegevens verwerken.

In aangelegenheden die te maken hebben met het recht op gegevensbescherming, worden wij bijgestaan door de functionaris voor gegevensbescherming van onze onderneming, die bereikbaar is onder MEDION AG, Datenschutz, Am Zehnthof 77, D-45307 Essen; datenschutz@medion.com. Wij verwerken uw gegevens ten behoeve van de garantieafwikkeling en daarmee samenhangende processen (bijv. reparaties) en baseren ons bij de verwerking van uw gegevens op de met ons gesloten koopovereenkomst.

Wij zullen uw gegevens voor de garantieafwikkeling en daarmee samenhangende processen (bijv. reparaties) doorgeven aan de dienstverleners die de reparaties in opdracht van ons uitvoeren. Wij slaan uw persoonsgegevens gewoonlijk op voor de duur van drie jaar om ervoor te zorgen dat uw wettelijke garantieaanspraken kunnen worden vervuld.

U hebt tegenover ons het recht op informatie over de betreffende persoonsgegevens en op rectificatie, wissing, beperking van de verwerking, bezwaar tegen de verwerking en op gegevensoverdraagbaarheid.

Ten aanzien van het recht op informatie en wissing gelden evenwel beperkingen volgens § 34 en § 35 van de Duitse wet bescherming persoonsgegevens (BDSG) (art. 23 AVG). Bovendien hebt u het recht om een klacht in te dienen bij een toezichthoudende autoriteit (art. 77 AVG juncto § 19 BDSG). Voor MEDION AG is dat de functionaris voor gegevensbescherming en informatievrijheid van de deelstaat Noordrijn-Westfalen (Landesbeauftragte für Datenschutz und Informationsfreiheit Nordrhein Westfalen), Postbus 200444, 40212 Düsseldorf. www.lidi.nrw.de.

De verwerking van uw gegevens is noodzakelijk voor de garantieafwikkeling; zonder dat de vereiste gegevens beschikbaar worden gesteld, is het niet mogelijk om de garantie af te wikkelen.

Index

	A			M
Aansluiten			Mediabrowser	62
Aansluiten voeding	20		Mediaportaal	64
Achterzijde	14		Montage	19
Afstandsbediening	16		Multimedia-aansluitingen	
Afvalverwerking	71		AV	25
Antenne aansluiten	20		HDMI	25
Apparaatoverzicht	13		HDMI ARC	25
Audio-video-sharing	58, 64		HDMI CEC	25
	B		LAN	26
Batterijen	71		SPDIF	26
Bediening	27		USB	26
Beeldinstellingen	27, 40		VGA (PC)	26
Bron kiezen	29		VGA (YPbPr)	26
	C		Muziek	45, 72
CI-module	52			O
Conformiteitsinformatie	12		Omgevingstemperatuur	73
	E		Opnames	60
EPG	37		OSD-menu	31
	F		Beeld	40
Fabrieksinstelling	41, 43, 49		Bronnen	39
Foto	72		Geluid	44
Fout	67		Instellingen	40, 50
	G		Kanalen	34
Gegevensbescherming	66		Mediabrowser	62
Geluidsinstellingen	27		Mediaportaal	32
	H		Netwerk	47
HbbTV	64		Programmagids	37, 59
Hoofdtelefoon	46		Startpagina	31
	I		Toepassingen	39
Ingebruikname	18		Tv	59
Inhoud van de verpakking	6		Ouderlijk toezicht	54
	K			P
Kinderslot	54		Pixelfout	69
	L		Problemen oplossen	67
Life Remote-app	64			S
Lijst met voorkeurzenders	28, 35, 36		Satellietenlijst	49
Luidsprekers	44		Sendersuche	21
			Software-updates	57
			Storing	67
			Stroomvoorziening	72

T

Technische gegevens 72
Teletekst 30
Tijdsinstellingen 55

U

USB 14, 62

V

Veiligheidsinstructies 7
 Omgang met batterijen 11
 Omgevingstemperatuur 9
 Plaats van opstelling 8
 Reparatie 9
 Veiligheid bij het aansluiten 10
Veiligheidsvoorschriften 7
VGA 29, 42
Video's 72
Voeding
 Stroom aansluiten 20
Voorkant 13

W

Wachtwoord 54

Z

Zender kiezen 27
Zenderlijst 27

Sommaire

À propos de cette notice d'utilisation	81
Explication des symboles.....	81
Utilisation conforme	82
Contenu de l'emballage.....	82
Consignes de sécurité.....	83
Sécurité de fonctionnement	83
Lieu d'installation	84
Réparation	85
Température ambiante	85
Sécurité lors du branchement	86
Manipulation sûre des piles	87
Si des piles ont coulé, portez des gants de protection et nettoyez soigneusement les contacts.	87
Information relative à la conformité UE.....	88
Vue d'ensemble de l'appareil.....	89
Vue avant	89
Vue arrière et côté droit	90
Télécommande.....	92
Mise en service	94
Déballage	94
Montage	95
Insertion des piles dans la télécommande	96
Raccordement de l'antenne.....	96
Raccordement au secteur.....	96
Allumer et éteindre le téléviseur Smart.....	96
Recherche des chaînes après la première mise en marche	97
Utilisation de raccords multimédias	101
Fonctionnement	103
Sélection de programmes	103
Réglages du son.....	103
Réglages de l'image	103
Affichage d'informations	104
Affichage de la liste de favoris.....	104
Sélection de sources	105
Wireless Display	105
Télétexte.....	106
Utilisation du télétexte	106
Menu On Screen Display (menu OSD)	107
Navigation dans le menu.....	107
Détails du système de menu.....	107
Menu Accueil.....	107
Menu Sources	115
Menu Recherche	115
Menu Réglages.....	116
Menu TV	136
Menu Navigation Média	139

Système HbbTV	141
Application MEDION® Life Remote.....	141
Protection des données Smart TV MEDION®	143
Dépannage rapide	144
Vous avez besoin d'une aide supplémentaire ?	145
Pixels défectueux avec les Smart TV.....	146
Nettoyage.....	147
Stockage en cas de non-utilisation	147
Recyclage	148
Caractéristiques techniques	149
Fiche du produit.....	150
Informations sur les marques	151
Informations relatives au service après-vente.....	152
Mentions légales	152
Déclaration de confidentialité	153
Index	154

À propos de cette notice d'utilisation



Merci d'avoir choisi notre produit. Nous vous souhaitons une bonne utilisation !

Lisez attentivement les consignes de sécurité avant de mettre l'appareil en service. Tenez compte des avertissements sur l'appareil et dans la notice d'utilisation.

Conservez toujours la notice d'utilisation à portée de main. Cette notice d'utilisation fait partie intégrante du produit. Si vous vendez ou donnez l'appareil, remettez-la également impérativement au nouveau propriétaire.

Explication des symboles

Si une section de texte porte l'un des symboles d'avertissement suivants, le danger qu'il décrit doit être évité afin de prévenir les éventuelles conséquences indiquées.



Ce terme signalétique désigne un risque à un degré élevé qui, si on ne l'évite pas, a comme conséquence la mort ou une grave blessure.



Ce terme signalétique désigne un risque à un degré moyen qui, si on ne l'évite pas, peut avoir comme conséquence la mort ou une grave blessure.



Ce terme signalétique désigne un risque à un degré réduit qui, si on ne l'évite pas, peut avoir comme conséquence une blessure moindre ou moyenne.



Respecter les consignes pour éviter tout dommage matériel !



Informations supplémentaires pour l'utilisation de l'appareil !



Les produits portant ce symbole respectent toutes les dispositions communautaires applicables de l'Espace économique européen (voir chapitre « Déclaration de conformité »).



REMARQUE !

Respecter les consignes du mode d'emploi !



La signalétique « Triman » informe le consommateur que le produit est recyclable, est soumis à un dispositif de responsabilité élargie des producteurs et relève d'une consigne de tri en France.

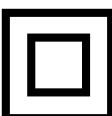

Classe de protection II

Les appareils électriques de la classe de protection II sont des appareils électriques comportant une isolation double et/ou renforcée continue et n'ayant pas de possibilités de raccordement pour un conducteur de protection. Le boîtier d'un appareil électrique entouré d'un matériau isolant de la classe de protection II peut constituer partiellement ou complètement l'isolation supplémentaire ou renforcée.

Utilisation conforme

Ce produit est un appareil lié au domaine de l'électronique de loisir et convient également pour des applications multimédias. Cet appareil sert à capter et à lire des programmes télévisés. Les différentes possibilités de raccordement permettent une extension supplémentaire des sources de réception et de lecture (récepteur, lecteur de DVD, enregistreur de DVD, enregistreur de vidéos, PC, etc.). Cet appareil vous offre des possibilités d'utilisation variées.

L'appareil est destiné exclusivement à un usage privé et non à une utilisation industrielle/commerciale.

- Veuillez noter qu'en cas d'utilisation non conforme à l'emploi prévu, la garantie est annulée.
- Ne transformez pas l'appareil sans notre accord et n'utilisez pas d'accessoires auxiliaires autres que ceux autorisés ou livrés par nos soins.
- Utilisez uniquement des pièces de rechange et accessoires livrés ou autorisés par nos soins.
- Tenez compte de toutes les informations contenues dans cette notice d'utilisation, en particulier des consignes de sécurité. Toute autre utilisation est considérée comme non conforme et peut entraîner des dommages corporels ou matériels.
- N'utilisez pas l'appareil dans des conditions ambiantes extrêmes.
- Cet appareil est uniquement adapté à une utilisation en intérieur et au sec.
- Cet appareil ne convient pas à une utilisation en tant que moniteur de données pour poste de travail.

Contenu de l'emballage

Veuillez vérifier si la livraison est complète et nous informer dans un délai de deux semaines à compter de la date d'achat si ce n'est pas le cas.

Avec le produit que vous venez d'acheter, vous recevez :

- Smart-TV
- Télécommande (RC1822) avec 2 piles LR03 (AAA) / 1,5 V
- Cordon d'alimentation
- Pieds avec vis
- Documentation



Risque de suffocation !

Les films d'emballage peuvent être avalés ou utilisés dans un autre but que celui prévu et présentent donc un risque de suffocation !

- Conservez les emballages tels que les films ou sachets en plastique hors de la portée des enfants.

Consignes de sécurité

Sécurité de fonctionnement

- Avant d'utiliser l'appareil pour la première fois, vérifiez qu'il ne présente aucun dommage. Si l'appareil est défectueux ou endommagé, il ne doit pas être mis en service.
- Le présent appareil peut être utilisé par des enfants à partir de 8 ans et par des personnes à capacités physiques, sensorielles ou mentales restreintes ou manquant d'expériences et de connaissances s'ils sont surveillés ou s'ils ont reçu des instructions pour pouvoir utiliser l'appareil en toute sécurité et ont compris les dangers en résultant.
- Ne pas laisser les enfants jouer avec l'appareil. Le nettoyage et la maintenance de l'appareil par l'utilisateur ne doivent pas être exécutés sans surveillance par des enfants.



DANGER !

Risque de suffocation !

Les matériaux d'emballage ne sont pas des jouets ! Les films d'emballage peuvent être avalés ou utilisés dans un autre but que celui prévu et présentent donc un risque de suffocation !

- Conservez les emballages tels que les films ou sachets en plastique hors de la portée des enfants.



DANGER !

Risque d'électrocution !

Risque d'électrocution, de court-circuit et d'incendie !

- N'ouvrez jamais le boîtier du téléviseur Smart et n'introduisez aucun objet à l'intérieur du téléviseur par les fentes et ouvertures.



AVERTISSEMENT !

Surchauffe ! Risque d'incendie !

Toute surchauffe peut causer des dommages au téléviseur Smart et un risque d'incendie !

- Les fentes et ouvertures du téléviseur servent à sa ventilation. Ne recouvrez pas ces ouvertures, p. ex. avec des journaux, nappes, rideaux, etc.
 - N'exercez aucune pression sur l'écran : Le verre de l'écran risquerait de se briser.
 - La télécommande contient une diode infrarouge de classe 1. N'observez pas la LED avec des appareils optiques.



PRUDENCE !

Risque de blessure !

Un écran brisé représente un danger de blessure !

- Ne touchez pas l'écran avec les doigts ou avec des objets contondants pour éviter de l'endommager.
- Portez des gants de protection pour ramasser les débris.
- Lavez-vous ensuite les mains au savon, car il se peut que des produits chimiques s'échappent.
- Envoyez les débris au service après-vente afin qu'ils soient recyclés correctement.

- Coupez immédiatement l'appareil du réseau électrique en cas d'urgence et réutilisez-le uniquement une fois qu'il a été vérifié par une personne qualifiée ou le SAV. On est notamment en présence d'une situation d'urgence lorsque p. ex. de la fumée s'échappe de l'appareil, que l'appareil émet des bruits inhabituels, que de l'eau s'est infiltrée dans l'appareil et que le cordon d'alimentation ou le boîtier est endommagé.

Adressez-vous au service après-vente si :

- le cordon d'alimentation a fondu ou est endommagé,
- du liquide s'est infiltré dans l'appareil,
- l'appareil ne fonctionne pas correctement,
- l'appareil est tombé ou le boîtier, endommagé,
- de la fumée s'échappe de l'appareil.

Lieu d'installation

- La fixation murale du téléviseur ne doit pas dépasser une hauteur de 2 m. L'appareil doit être monté sur des surfaces solides telles que du ciment ou du béton.
- Durant les premières heures d'utilisation, les appareils neufs peuvent dégager une odeur typique inévitable, mais totalement inoffensive s'estompant progressivement au fil du temps. Pour combattre cette formation d'odeur, nous vous conseillons d'aérer régulièrement la pièce. Lors du développement de ce produit, nous avons tout mis en œuvre pour que les taux restent largement inférieurs aux taux limites en vigueur.
- Conservez votre téléviseur Smart et tous les appareils raccordés à l'abri de l'humidité et protégez-les de la poussière, de la chaleur et de tout rayonnement solaire direct. Le non-respect de ces consignes peut entraîner des dysfonctionnements ou un endommagement du téléviseur Smart.
- N'utilisez jamais l'appareil en plein air, des facteurs externes (pluie, neige, etc.) pourraient l'endommager.
- L'appareil ne doit pas être exposé à des gouttes d'eau ou éclaboussures. Ne posez pas de récipients remplis de liquide (vase ou similaire) sur ou à proximité de l'appareil. Le récipient pourrait se renverser et le liquide porter atteinte à la sécurité électrique.

REMARQUE !

Risque de dommages !

Les bougies allumées et autres sources de feu nu présentent un risque de dommages.

- Tenez donc à tout moment les bougies et autres sources de feu nu éloignées de l'appareil afin d'éviter tout risque d'incendie.
- Si vous installez l'appareil dans un élément mural, veillez à laisser des écarts assez grands : prévoyez une distance minimum de 10 cm tout autour de l'appareil afin de garantir une aération suffisante.
- Évitez les effets d'éblouissement, les reflets et les contrastes clair/foncé trop forts afin de ménager vos yeux.
- La distance optimale par rapport au téléviseur est de 3 fois la diagonale d'écran.



Risque de blessure ! Danger de mort !

Installez votre téléviseur uniquement sur des supports stables. Toute chute du téléviseur peut entraîner des blessures graves et la mort. De nombreuses blessures, spécialement chez les enfants, peuvent être évitées en prenant les mesures de précaution suivantes.

- Faites fonctionner tous les composants sur un support stable, plan et exempt de vibrations afin d'éviter toute chute du téléviseur.
 - Utilisez uniquement les pieds et vis livrés avec le téléviseur.
 - N'installez le téléviseur que sur un meuble garantissant qu'il soit utilisé en toute sécurité.
 - Veillez à ce que le téléviseur ne dépasse pas sur les bords du meuble.
 - N'installez pas le téléviseur sur un meuble suspendu ou très haut tel qu'élément haut ou étagère sans que les deux – meuble et téléviseur – soient fixés de manière stable et sécurisée.
 - Ne posez pas sous le téléviseur de couverture ou similaire afin de garantir une stabilité parfaite.
 - Expliquez aux enfants qu'il est dangereux de grimper sur un meuble pour accéder au téléviseur ou à ses éléments de commande.

Respectez également les consignes de sécurité mentionnées ci-dessus pour stocker votre téléviseur ou le changer de place.

Réparation

- Faites réparer votre téléviseur Smart uniquement par un personnel qualifié.
- Si une réparation est nécessaire, adressez-vous uniquement à l'un de nos partenaires agréés pour le SAV.
- Veillez à ce que seules les pièces de rechange spécifiées par le fabricant soient utilisées. L'utilisation de pièces de rechange inadaptées peut endommager l'appareil ou entraîner un risque d'incendie.

Température ambiante

- L'appareil peut être utilisé à une température ambiante de +5 à +35° C et avec une humidité relative de l'air de 20 à 85 % (sans condensation).
- S'il est hors tension, le téléviseur Smart peut être stocké à une température de -20 à +60° C.
- Prévoyez au moins un mètre de distance entre l'appareil et les sources de brouillage haute fréquence et magnétiques éventuelles (autre téléviseur, haut-parleurs, téléphone portable, etc.) afin d'éviter tout dysfonctionnement.
- Pendant un orage ou si vous n'utilisez pas votre téléviseur pendant une période prolongée, débranchez la fiche de la prise de courant et le câble d'antenne de la prise d'antenne.

REMARQUE !

Risque de dommages !

En cas de fortes variations de température ou d'humidité, il est possible que, par condensation, de l'humidité se forme à l'intérieur du téléviseur Smart, pouvant provoquer un court-circuit.

- Après tout transport du téléviseur Smart, attendez que celui-ci soit à température ambiante avant de l'allumer.

Sécurité lors du branchement

Alimentation électrique

- Certaines pièces de l'appareil restent sous tension même si celui-ci est éteint. Pour interrompre l'alimentation de votre téléviseur Smart et le mettre totalement hors tension, coupez-le complètement du réseau électrique. Débranchez pour cela la fiche d'alimentation de la prise de courant.



DANGER !

Risque d'électrocution !

Danger de mort par électrocution lorsque le boîtier est ouvert !

- N'ouvrez pas le boîtier de l'appareil. Celui-ci ne contient aucune pièce à entretenir.
- Branchez le téléviseur Smart uniquement sur une prise de terre de 220-240V~50 Hz. Si vous avez des doutes en ce qui concerne l'alimentation électrique sur le lieu d'installation, demandez conseil à votre fournisseur d'électricité.
- La prise de courant doit toujours être facilement accessible afin de pouvoir débrancher rapidement la fiche d'alimentation de la prise en cas d'urgence.
- Pour couper l'alimentation en courant de votre téléviseur, débranchez la fiche d'alimentation de la prise de courant.
- Pour une sécurité supplémentaire, nous recommandons l'utilisation d'une protection contre les surtensions pour éviter que le téléviseur Smart ne soit endommagé par des pics de tension ou la foudre à travers le réseau électrique.
- Disposez les câbles de manière à ce que personne ne puisse marcher ou trébucher dessus.
- Ne posez pas d'objets sur les câbles, ils pourraient être endommagés.
- Ne touchez pas la fiche si vous avez les mains mouillées.
- Saisissez toujours la fiche au niveau du boîtier et ne tirez jamais sur le cordon pour débrancher la fiche de la prise de courant.
- Veuillez noter que le téléviseur consomme toujours du courant également en mode Veille.

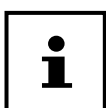

Si, suite à une décharge électrostatique, l'appareil s'arrête en mode USB (lecteur multimédia), en mode HbbTV optionnel ou en mode LAN/Wi-Fi optionnel (lecteur multimédia/portail) et redémarre, il ne peut restaurer automatiquement le dernier état de service. Veuillez redémarrer les médias ou applications correspondants.

Les paramètres utilisateur réglés en dernier n'étant sauvegardés que 5 minutes après un changement de chaîne, ils peuvent éventuellement ne pas être restaurés après une décharge statique provoquant un arrêt du téléviseur.



Tous les appareils multimédia qui sont raccordés aux prises correspondantes du téléviseur doivent respecter les exigences de la directive « Basse tension ».

Manipulation sûre des piles



Risque d'explosion !

Les piles peuvent contenir des substances inflammables et fuir, chauffer fortement, prendre feu, voire même exploser.

- Ne manipulez pas les piles de manière incorrecte afin d'éviter tout dommage de l'appareil et tout risque pour votre santé.

Respectez impérativement les consignes suivantes :

- Conservez les piles hors de la portée des enfants.
En cas d'ingestion d'une pile, contactez immédiatement un médecin.
- Ne rechargez jamais des piles (sauf si cela est indiqué expressément).
- Ne déchargez jamais des piles par une puissance trop élevée.
- Ne court-circuitez jamais des piles.
- N'exposez jamais des piles à une chaleur excessive, p. ex. rayonnement solaire, feu ou similaire !
- Ne démontez pas des piles et n'essayez pas de les déformer.
Vous risqueriez de vous blesser aux mains/doigts ou le liquide qui se trouve à l'intérieur des piles pourrait entrer en contact avec vos yeux ou votre peau. Si cela devait se produire, rincez les parties affectées abondamment à l'eau claire et consultez immédiatement un médecin.
- Évitez tout choc brutal et toute secousse.
- N'inversez jamais la polarité.
- Veillez à respecter le pôle plus (+) et le pôle moins (-) afin d'éviter tout court-circuit.
- Ne mélangez jamais des piles neuves avec des piles usées ni de piles de type différent.
Cela pourrait entraîner des dysfonctionnements de l'appareil. De plus, la pile la plus faible se déchargerait trop fortement.
- Retirez immédiatement des piles usées d'un appareil.
- Retirez les piles d'un appareil si vous n'avez pas l'intention de l'utiliser pendant une période prolongée.
- Remplacez simultanément toutes les piles usées d'un appareil par des piles neuves du même type.
- Pour entreposer ou recycler des piles, isolez les contacts avec du ruban adhésif.
- Si nécessaire, nettoyez les contacts des piles et de l'appareil avant d'insérer les piles.

Si des piles ont coulé, portez des gants de protection et nettoyez soigneusement les contacts.

Information relative à la conformité UE

Par la présente, Medion AG déclare que cet appareil est conforme aux exigences essentielles et autres dispositions pertinentes et est conforme à toutes les directives applicables dans l'UE :

- Directive sur les équipements radioélectriques 2014/53/UE
- Directive sur l'écoconception 2009/125/CE
- Directive RoHS 2011/65/UE

La déclaration de conformité UE intégrale peut être téléchargée à l'adresse www.medion.com/conformity.



Étant donné la plage de fréquences de 5 GHz de la solution Wi-Fi intégrée, l'utilisation dans les pays de l'UE (voir tableau) n'est autorisée qu'à l'intérieur des bâtiments.

				
AT	BE	BG	CZ	DK
EE	FR	DE	IS	IE
IT	EL	ES	CY	LV
LI	LT	LU	HU	MT
NL	NO	PL	PT	RO
SI	SK	TR	FI	SE
CH	UK(NI)	HR		

AT = Autriche, BE = Belgique, BG = Bulgarie; CZ = Tchéquie, DK = Danemark, EE = Estonie, FR = France, DE = Allemagne, IS = Islande, IE = Irlande, IT = Italie, EL = Grèce, ES = Espagne, CY = Chypre, LV = Lettonie, LI = Liechtenstein, LT = Lituanie, LU = Luxembourg, HU = Hongrie, MT = Malte, NL = Pays-Bas, NO = Norvège, PL = Pologne, PT = Portugal, RO = Roumanie, SI = Slovénie, SK = Slovaquie, TR = Turquie, FI = Finlande, SE = Suède, CH = Suisse, UK(NI) = Irlande du Nord, HR = Croatie

Vue d'ensemble de l'appareil

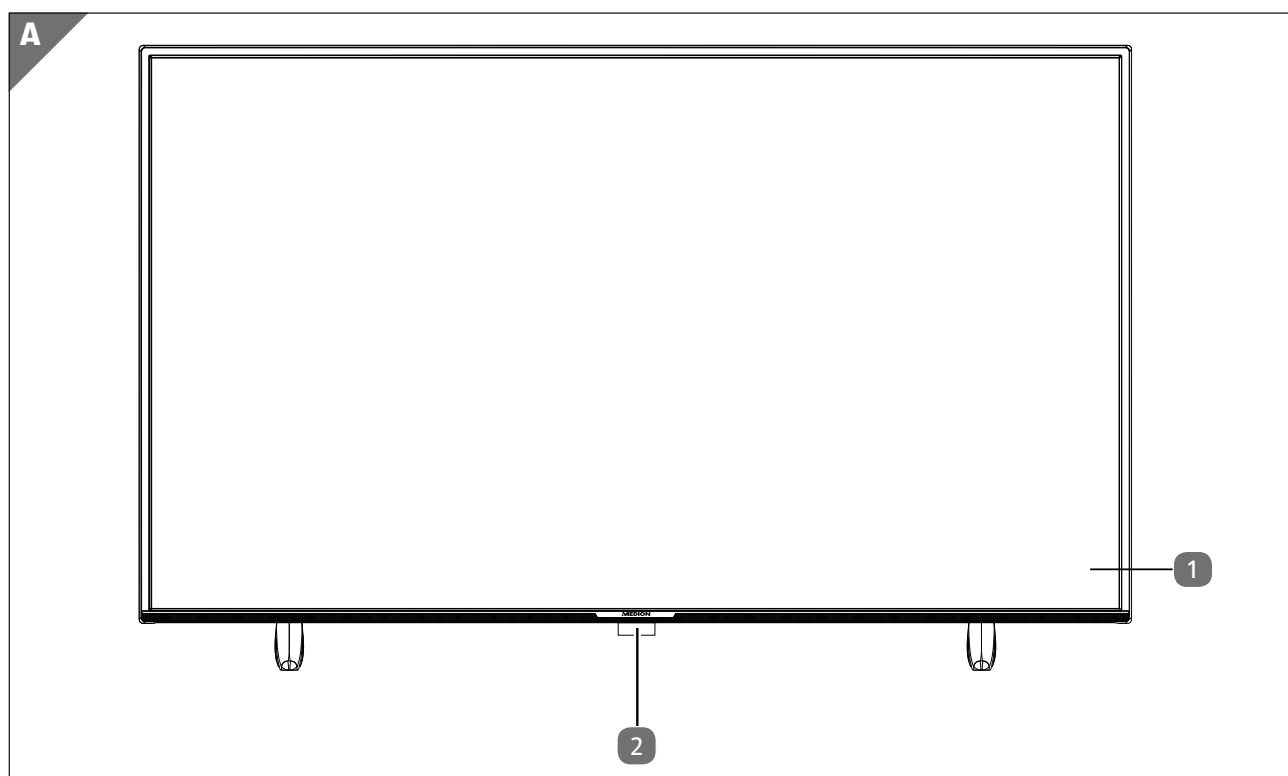

Vue avant

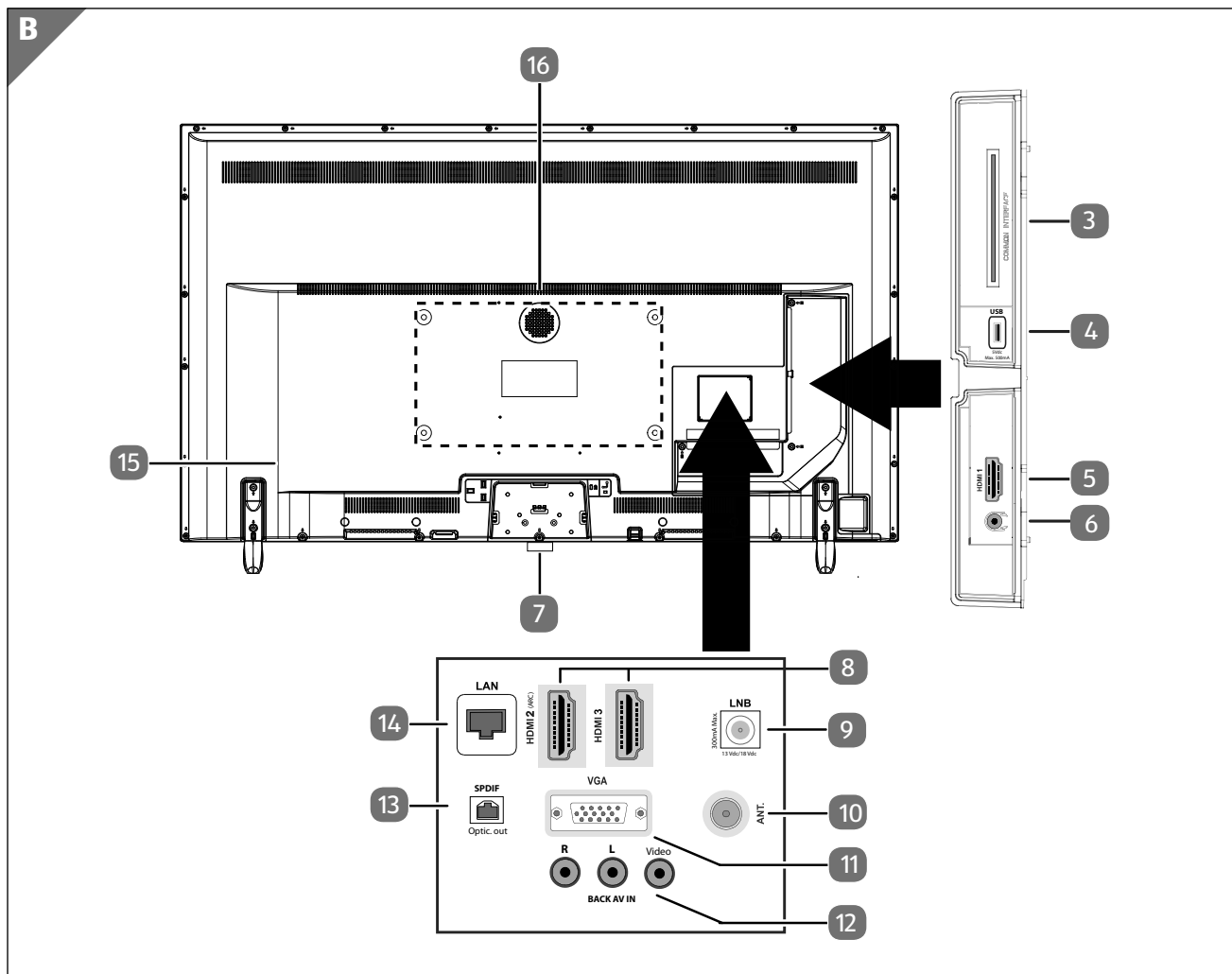

- 1 Écran
- 2 Capteur infrarouge : Champ de réception pour les signaux infrarouges de la télécommande
Voyant de fonctionnement : Est allumé lorsque l'appareil se trouve en mode Veille

Vue arrière et côté droit



- 3 COMMON INTERFACE (CI+)** : Emplacement pour le module d'interface commune
- 4 USB (5V $\overline{=}$, 500 mA max.)** : Pour le branchement d'appareils USB/l'enregistrement (PVR)
- 5 HDMI 1** : Port HDMI pour appareils avec sortie HDMI
- 6**  : Pour le branchement d'un casque avec connecteur jack 3,5 mm
- 7**  : touche multifonction pour fonction de mise en veille, commutation de canal, sélection de sources d'entrée et réglage du volume. Si l'appareil est en veille, vous pouvez l'allumer en appuyant brièvement sur cette touche. Lorsque l'appareil est allumé, appuyez brièvement sur cette touche pour ouvrir le menu de fonctions. Appuyez à nouveau brièvement sur la touche afin de sélectionner la fonction souhaitée. Maintenez ensuite la touche enfoncée pour ouvrir le menu de la fonction souhaitée. Dans le cas de la fonction de mise en veille, l'appareil se met alors en veille. Appuyer brièvement sur la touche permet de modifier les réglages dans le menu. Maintenez ensuite la touche enfoncée pour appliquer les réglages modifiés. Le menu de fonctions se ferme automatiquement au bout de quelques secondes si aucune touche n'est pressée.
- 8 HDMI 2-3** : Port HDMI pour appareils avec sortie HDMI (HDMI 2 peut être utilisé pour CEC/ARC)
- 9 LNB (13 V/18 V $\overline{=}$, 300mA Max.)** : Pour le branchement sur une installation satellite numérique
- 10 ANT.** : Pour le branchement de l'antenne (analogique, DVB-T et DVB-C)
- 11 VGA** : Prise VGA pour le branchement d'un ordinateur/adaptateur YUV (en option)

12 **BACK AV IN** : Entrée audio/vidéo (Cinch)

13 **SPDIF Optic. OUT**: Sortie audio numérique (optique)

14 **LAN** : Prise réseau pour la connexion à Internet

15 Prise pour la fiche d'alimentation



Veillez utiliser uniquement le câble d'alimentation secteur fourni à cet effet.



16 Trous de fixation pour un montage mural

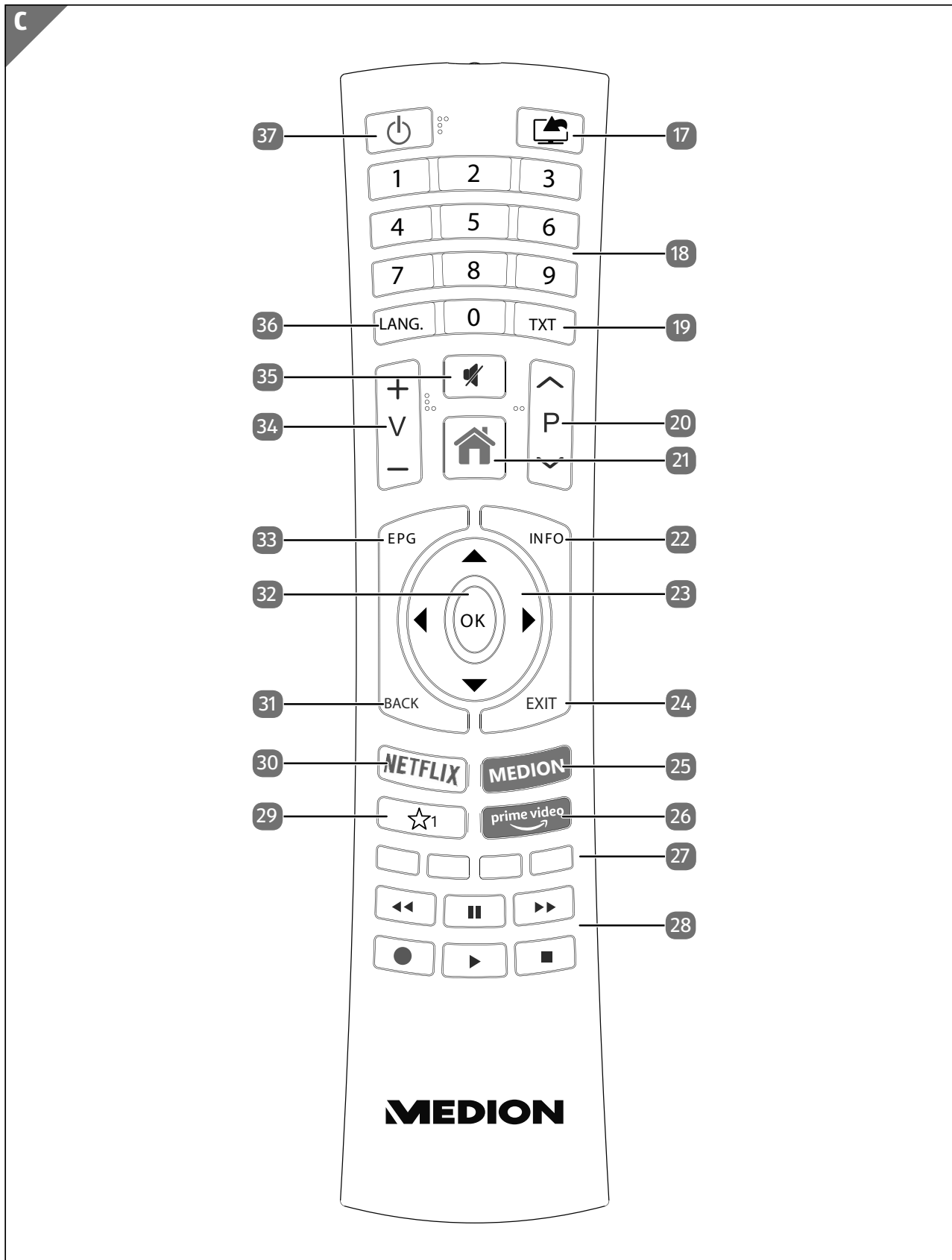

La fixation murale du téléviseur ne doit pas dépasser une hauteur de 2 m. L'appareil doit être monté sur des surfaces solides telles que du ciment ou du béton.

Télécommande



- 17  (**SOURCE**) : sélectionner le signal d'entrée d'appareils raccordés
- 18 Touches numériques :
TV : sélection de chaîne, télétexte : sélection de page
- 19 **TXT** : activer le télétexte
Appuyer 2 x = mettre en transparence
Appuyer 3 x = fermer
- 20 **P ▼ / ▲** : touches de sélection des chaînes
TV : sélectionner la chaîne suivante (+)/précédente (-) ; télétexte : sélectionner la page suivante (+)/précédente (-)
- 21  (**MENU**) : ouvrir et fermer un menu
- 22 **INFO** : TV numérique : affichage d'informations (p. ex. numéro de la chaîne en cours).
- 23 Touche directionnelle ▲ : vers le haut dans le menu
TV numérique : sélectionner la barre d'informations de la chaîne en cours, télétexte : sélectionner la page suivante
Touche directionnelle ▼ : vers le bas dans le menu
TV numérique : sélectionner la barre d'informations de la chaîne en cours, télétexte : sélectionner la page précédente
Touche directionnelle ◀ : à gauche dans le menu
Télétexte : afficher la sous-page
Touche directionnelle ▶ : à droite dans le menu
Télétexte : afficher la sous-page
- 24 **EXIT** : quitter un menu
- 25 **MEDION** : Ouverture du portail de MEDION®
- 26 **PRIME VIDEO** : Ouverture du portail de Amazon Prime Video
- 27 **Touche rouge** : pour télétexte ou menus
Touche verte : pour télétexte ou menus
Touche jaune : pour télétexte ou menus
Touche bleue : pour télétexte ou menus
- 28 Touches média
◀◀ : retour rapide
▶▶ : avance rapide
● : démarrage de l'enregistrement (PVR)
■ : arrêter la lecture
▶ : démarrer la lecture
|| : interrompre la lecture
- 29 ☆¹ : YouTube / touche multifonctions pour emplacement de programme ou source d'entrée
- 30 **NETFLIX** : Afficher le portail Netflix
- 31 **BACK** : un niveau en arrière dans les menus
- 32 **OK** : confirmer une sélection dans certains menus
- 33 **EPG** : TV numérique : ouvrir le guide électronique des programmes
- 34 **V-/+** : augmenter (+) ou réduire (-) le volume
- 35  : désactivation du haut-parleur

36 **LANG.** : TV analogique : stéréo/mono ;
TV numérique : sélectionner la langue audio (si disponible)

37  : allumer/éteindre le téléviseur Smart (allumer/éteindre le mode Veille)

Modification des fonctions des touche 29

La touche  peuvent être programmées librement (emplacement de programme ou source d'entrée).

► Sélectionnez tout d'abord la fonction souhaitée puis maintenez la touche enfoncée pendant 5 secondes jusqu'à ce que **MON BOUTON EST RÉGLÉ** s'affiche. Cela confirme la nouvelle programmation



Après chaque **INSTALLATION INITIALE**, la programmation personnelle des touches est supprimée et la fonction des touches par défaut est restaurée.

Mise en service



Avant de mettre l'appareil en marche, lisez impérativement les « Consignes de sécurité ».

Déballage

- Avant le déballage, choisissez un endroit adapté pour l'installation de l'appareil.
- Ouvrez le carton avec précaution pour éviter d'endommager l'appareil, par exemple avec un couteau à longue lame.
- L'emballage contient différentes petites pièces (piles, etc.). Conservez-les hors de la portée des enfants : ils pourraient s'étouffer !
- Conservez soigneusement les emballages et utilisez uniquement ceux-ci pour transporter le téléviseur.



Risque de suffocation !

Les films d'emballage peuvent être avalés ou utilisés dans un autre but que celui prévu et présentent donc un risque de suffocation !

- Conservez les emballages tels que les films ou sachets en plastique hors de la portée des enfants.

Montage

Fixez les pieds sur l'appareil comme illustré ci-dessous avant de procéder au branchement du Téléviseur Smart (voir fig. 1).

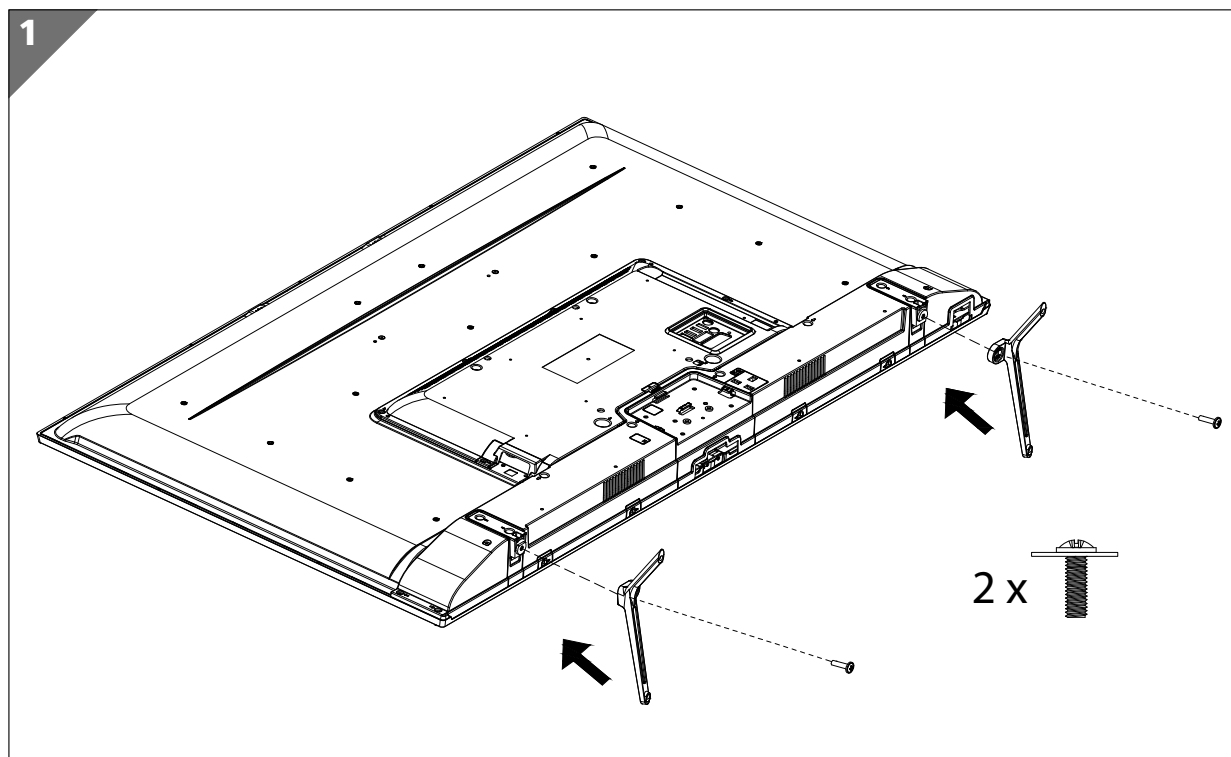

Insertion des piles dans la télécommande

- Retirez le couvercle du compartiment à piles au dos de la télécommande.
- Insérez deux piles de type LR03 / AAA / 1,5 V dans le compartiment à piles de la télécommande. Prenez soin de bien respecter la polarité (indiquée au fond du compartiment à piles).
- Remettez le couvercle du compartiment à piles en place.

REMARQUE !

Risque de dommages !

Si la télécommande n'est pas utilisée pendant un certain temps, les piles peuvent couler et l'endommager !

- Sortez donc les piles de la télécommande si vous n'utilisez pas l'appareil pendant une période prolongée.

Raccordement de l'antenne

Votre téléviseur Smart supporte différents signaux d'antenne.

Sur la prise avec la désignation **ANT.** , vous pouvez capter les signaux d'image suivants :

- via câble analogique/une antenne domestique analogique,
- via une antenne DVB-T2/ DVB-T² ou
- via une prise DVB-C¹.
- Branchez un câble d'antenne de l'antenne domestique, de l'antenne DVB-T ou de la prise DVB-C sur la prise d'antenne du téléviseur Smart.

Sur la prise avec la désignation **LNB** , vous avez en plus la possibilité de raccorder une installation satellite numérique.

- Vissez le connecteur F d'un câble antenne coaxial sur la prise du téléviseur Smart.







Pour pouvoir capter les chaînes cryptées/payantes, vous devez utiliser la carte correspondante requise. Pour cela, introduisez un module CA (disponible dans le commerce) dans l'emplacement prévu à cet effet sur le côté droit du téléviseur (**COMMON INTERFACE** ). Ensuite, introduisez la carte de votre prestataire dans le module CA.

Raccordement au secteur

- Connectez le câble d'alimentation secteur fourni à la prise secteur de l'appareil.
- Branchez la fiche d'alimentation de l'appareil sur une prise de courant de 220 - 240 V ~ 50 Hz facilement accessible.

Allumer et éteindre le téléviseur Smart

- L'appareil se trouve en mode Veille dès que vous avez branché la fiche d'alimentation sur la prise de courant.
- Pour allumer l'appareil, appuyez
 - sur la télécommande : sur la touche Standby/ON , une touche numérique  ou une des touches **P** ▼ / ▲ 
 - sur l'appareil : le bouton multifonctions .
- La touche Standby/ON de la télécommande vous permet de remettre l'appareil en mode Veille. L'appareil est certes éteint, mais continue à consommer du courant.

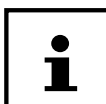

En l'absence d'un signal d'entrée, l'appareil passe automatiquement en mode Veille au bout de cinq minutes. Un compte à rebours est affiché à l'écran jusqu'au passage en mode Veille. Cette fonction n'est pas disponible avec toutes les sources.

¹ Ce service doit être disponible dans votre région.

Recherche des chaînes après la première mise en marche



En cas de modification des réglages, un message indiquant une augmentation de la consommation d'énergie peut apparaître dans différentes entrées de menu.

Lorsque vous allumez votre appareil pour la première fois, vous êtes guidé à travers l'**INSTALLATION INITIALE**.



- Sélectionnez la langue à l'aide des touches \blacktriangledown \blacktriangle \blacktriangleleft \blacktriangleright **23** et confirmez avec **OK** **32**.
- Si vous le souhaitez, vous pouvez ensuite régler l'affichage du menu selon vos préférences (**CONTRASTE ÉLEVÉ**, **AGRANDISSEMENT** et **MINI-CARTE**).
- Utilisez les touches \blacktriangledown \blacktriangle \blacktriangleleft \blacktriangleright pour sélectionner la langue. Une fois que vous avez confirmé la sélection de la langue en appuyant sur **OK**, l'installation initiale démarre.



- Sélectionnez alors le pays souhaité avec \blacktriangledown \blacktriangle \blacktriangleleft \blacktriangleright . Le réglage du pays influence l'ordre de mémorisation des chaînes. Les autres options pour les différents pays sont en outre pré-réglées.
- Puis appuyez sur **OK** pour continuer.
- **SAISIR UN CODE PIN**: si l'appareil vous demande de saisir un mot de passe pour accéder aux autres options de menu, veuillez utiliser le mot de passe maître **4725** ou définissez un mot de passe de 4 caractères de votre choix. Veuillez noter que le mot de passe **0000** ne fonctionne pas dans ce cas.

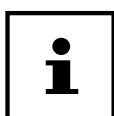



Si vous deviez oublier le mot de passe, veuillez utiliser le mot de passe maître **4725**.

- Vous serez invité à accepter la politique de confidentialité de MEDION® Smart TV. Ceci est nécessaire si vous avez l'intention d'utiliser les services Réseau / Internet / HbbTV. Lisez attentivement les paramètres de confidentialité. Sélectionnez les points individuels avec \blacktriangledown \blacktriangle \blacktriangleleft \blacktriangleright et confirmez avec **OK** si nécessaire. Si vous avez d'autres questions, des plaintes ou des remarques concernant la déclaration de protection des données et l'exécution, prenez contact par e-mail sur smarttvsecurity@vosshub.com.

- Il vous est ensuite demandé si vous voulez régler des paramètres réseau/Internet/HbbTV. Sélectionnez **NON** si vous voulez sauter cette étape. Si vous avez sélectionné ici **NON**, vous ne pouvez ensuite avoir recours à aucun service réseau/Internet/HbbTV.

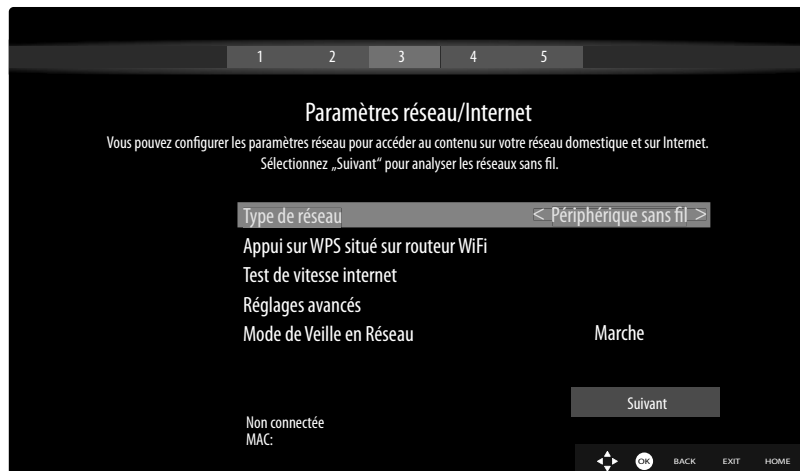
Paramètres de réseau/Internet



Paramètres de réseau	
TYPE DE RÉSEAU	Sélectionnez ici le type de réseau PÉRIPHÉRIQUE SANS FIL ou PÉRIPHÉRIQUE CÂBLÉ . Une fois que vous avez sélectionné l'option souhaitée avec les touches directionnelles ▲ ▼ et confirmé avec la touche OK , vous voyez apparaître la liste de tous les réseaux disponibles. Sélectionnez un réseau et confirmez avec la touche OK . Si un réseau exige un mot de passe, vous voyez ensuite apparaître un clavier virtuel sur lequel vous pouvez saisir ce mot de passe à l'aide des touches directionnelles ◀ ▶ ▲ ▼ et de la touche OK . Une fois le mot de passe saisi, sélectionnez OK sur le clavier et confirmez avec la touche OK .
APPUI SUR WPS SITUÉ SUR ROUTEUR WIFI (uniquement avec WiFi)	Cette option permet une connexion WPS rapide via un réseau sans fil (WiFi). Maintenez la touche WPS de votre routeur enfoncée et confirmez OK pour cette option en appuyant sur la touche OK . La connexion WPS est alors établie.
TEST DE VITESSE INTERNET	Appuyez sur la touche OK pour tester la vitesse de la connexion Internet.
RÉGLAGES AVANCÉS	CONFIGURATION Sélectionnez ici le réglage AUTOMATIQUE IP ou MANUEL IP . Si vous avez sélectionné MANUEL IP , vous voyez apparaître trois autres lignes dans lesquelles vous pouvez saisir manuellement les données pour ADRESSE IP , SUBNET MASK et DEFAULT GATEWAY à l'aide des touches directionnelles ◀ ▶ et des touches numériques 18 .
	CONFIGURATION Sélectionnez ici AUTOMATIQUE DNS ou MANUEL DNS . Si vous avez sélectionné MANUEL DNS , vous voyez apparaître deux autres lignes dans lesquelles vous pouvez saisir manuellement les données pour SERVEUR DNS 1 et SERVEUR DNS 2 à l'aide des touches directionnelles ◀ ▶ et des touches numériques.
	Une connexion réseau en cours peut être coupée en appuyant sur la touche rouge 27

Paramètres de réseau	
MODE DE VEILLE EN RÉSEAU	Activation/Désactivation de la fonction Wake-On-LAN/Wake-On-Wireless LAN (WoL/WoWLAN). Cette opération permet d'activer la Smart-TV à partir d'un autre appareil (par ex. à partir d'un smartphone avec l'application MEDION® Life Remote). Les deux appareils doivent être connectés sur le même réseau avec une connexion LAN ou WLAN. Sélectionnez le réglage MARCHE pour activer cette fonction. L'appareil utilisé pour la télécommande doit être connecté une fois avec le téléviseur allumé. La commande ne fonctionne que lorsque le téléviseur se trouve en mode Veille.

- Quittez les paramètres réseau en appuyant sur **OK**.

Type de diffusion

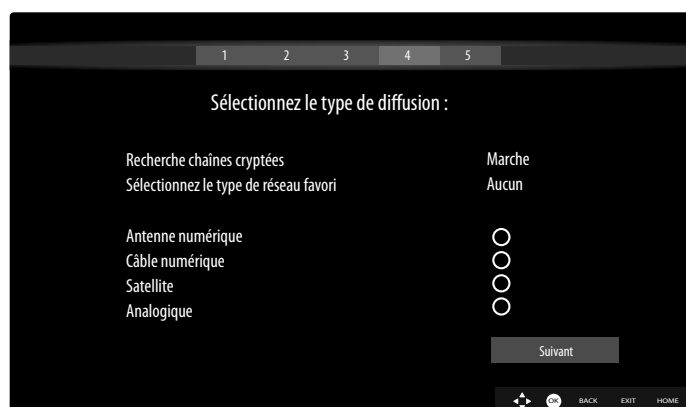

Avant de commencer la recherche de la station, sélectionnez les options suivantes:

- **RECHERCHE CHAÎNES CRYPTÉES:** Utilisez ◀ ▶ pour sélectionner si les canaux cryptés doivent également être recherchés.
- **SÉLECTIONNEZ LE TYPE DE RÉSEAU FAVORI:** Utilisez ◀ ▶ pour sélectionner la méthode de réception préférée. Si vous utilisez plusieurs types de réception, vous pouvez sélectionner les types ci-dessous avec ▲ ▼ et les activer avec **OK**.
- Sélectionnez **SUIVANT** avec ▲ ▼ et confirmez avec **OK**.

Câble

Si vous avez activé auparavant le type de réception **CÂBLE**, vous pouvez maintenant encore effectuer des réglages pour la recherche de réseaux. Si nécessaire, vous pouvez adapter ici en conséquence les options **RÉSEAU**, **FRÉQUENCE**, **ID RÉSEAU** et **RECHERCHER ÉTAPE**.

Satellite

Si vous avez activé auparavant le type de réception **SATELLITE**, vous pouvez maintenant encore effectuer des réglages pour le type d'antenne :

- Régler le type d'antenne. Sélectionnez l'un des types d'antenne suivants :
 - **DIRECT** : si vous avez un récepteur individuel et une antenne satellite, sélectionnez ce type d'antenne. Appuyez sur la touche **OK** puis sélectionnez le satellite souhaité (vous pouvez ici également afficher la liste des transpondeurs avec la **touche bleue**). Appuyez ensuite encore une fois sur la touche **OK** pour lancer la recherche. Puis déterminez si la liste des chaînes doit être chargée ou non.
 - **CÂBLE DE SATELLITE UNIQUE** : si vous avez plusieurs récepteurs et un système à un seul câble, sélectionnez ce type d'antenne. Appuyez sur la touche **OK** et effectuez tous les réglages nécessaires pour **POSITION DE SATELLITE NO 1/2**, **BANDE UTILISATEUR** et **FRÉQUENCE BANDE** (vous pouvez ici également afficher la liste des transpondeurs avec la **touche bleue**). Appuyez ensuite encore une fois sur la touche **OK** pour lancer la recherche. Puis déterminez si la liste des chaînes doit être chargée ou non.
 - **COMMUTATEUR DISEQC** : si vous avez plusieurs antennes satellites et un commutateur DiSEqC, sélectionnez ce type d'antenne. Appuyez sur la touche **OK** et activez les commutateurs **DISEQC 1 - 4** souhaités (vous pouvez ici également afficher les listes des transpondeurs correspondantes avec la **touche bleue**). Appuyez ensuite encore une fois sur la touche **OK** pour lancer la recherche. Puis déterminez si la liste des chaînes doit être chargée ou non.

Pendant la recherche, l'avancement de la recherche est affiché. De plus, le nombre de stations de télévision et de radio déjà trouvées est affiché.

- Appuyez ensuite sur **OK** pour continuer.
- Amazon Alexa (en option): l'appareil peut être contrôlé via Amazon Alexa. Pour ce faire, lisez la description sous **RÉGLAGES > VOICE ASSISTANT**.

Après la fin du programme de stockage automatique est un programme de télévision est lu.



L'installation initiale décrite ici correspond à l'option **INSTALLATION INITIALE** dans le menu **INSTALLATION**.

Utilisation de raccordements multimédias

REMARQUE !

Risque de dommage !

Une erreur de commande peut endommager les appareils utilisés.

- Avant le raccordement et la mise en service, veuillez impérativement lire les notices d'utilisation des appareils à raccorder. Pendant le raccordement, veillez à ce que tous les appareils soient éteints.

REMARQUE !

Risque de dommage !

Si des connecteurs mâles et femelles sont mal raccordés, cela peut endommager les contacts.

- Veillez à ce que les connecteurs mâles et femelles soient parfaitement adaptés afin d'éviter toute détérioration des contacts. De par l'agencement des contacts, certains connecteurs ne peuvent être positionnés que dans un seul sens dans la prise.

AV

La transmission AV (composite) fonctionne par le biais de trois raccordements Cinch, dont un transmet le signal vidéo (jaune) et deux transmettent le signal audio stéréo (rouge/blanc). Pour ce faire, utilisez un câble AV usuel.

- Connectez la sortie AV de l'appareil de lecture à l'entrée AV du téléviseur.

HDMI

HDMI (High Definition Multimedia Interface) est une interface pour la transmission numérique d'images et de sons. En termes de qualité, il s'agit du meilleur mode de transmission. Pour cela, utilisez un câble HDMI vendu dans le commerce :

- Raccordez les sorties HDMI correspondantes des appareils utilisés avec un câble HDMI.

HDMI ARC (Audio Return Channel)

Si vous souhaitez utiliser un téléviseur À LA FOIS comme un récepteur ET une source de signal (pour la transmission d'un signal sonore à un récepteur audio), vous devez utiliser le port HDMI 2 avec canal de retour audio (ARC – Audio Return Channel). La connexion HDMI au téléviseur fonctionne ainsi dans les deux sens. Un appareil vidéo peut ainsi recevoir des signaux vidéo et sonores et le signal audio du téléviseur peut également être envoyé au récepteur audio par le biais de l'Audio Return Channel.

- Connectez l'appareil vidéo (par ex. lecteur Blu-ray) au récepteur audio via HDMI.
- Connectez le récepteur audio au téléviseur via HDMI/ARC.
- Veillez à ce que la commande des haut-parleurs du téléviseur soit routée à l'amplificateur externe.

HDMI CEC (Consumer Electronics Control)

CEC est l'abréviation de l'anglais Consumer Electronics Control. Si vous connectez différents appareils les uns aux autres par le biais de ports HDMI compatibles CEC, vous pouvez commander certaines fonctions de l'ensemble du réseau HDMI à l'aide d'une télécommande (par ex. fonctions de veille ou d'enregistrement) :

- Connectez tous les appareils par le biais de ports HDMI compatibles CEC à l'aide de câbles HDMI. Les ports HDMI de votre téléviseur sont tous compatibles CEC.
- Veillez à ce que les fonctions CEC soient activées pour tous les ports et que tous les appareils soient correctement connectés.

USB

Sur un port USB, vous pouvez raccorder et lire le contenu de supports de stockage tels qu'une clé USB ou un disque dur externe. Pour cela, utilisez un câble USB adapté. Si un câble USB est fourni avec le matériel livré, veuillez l'utiliser (par ex. pour disque dur). Veillez toujours à la consommation de courant du support de stockage USB utilisé et utilisez les ports USB adaptés correspondants.

- Raccordez les ports USB correspondants des appareils avec un câble USB adapté. Si possible, n'utilisez pas de rallonge USB car, en fonction de la tension, cela peut entraîner des problèmes.

SPDIF

SPDIF (Sony®/Phillips Digital Interface) est une interface destinée à la transmission de signaux audio stéréo ou multicanaux numériques entre différents appareils. Habituellement, le signal audio numérique est émis par le biais d'une prise coaxiale (Cinch) ou optique. Votre téléviseur dispose d'une prise optique SPDIF. Utilisez à cet effet un câble SPDIF optique usuel.

- Raccordez les sorties SPDIF correspondantes des appareils utilisés avec un câble SPDIF correspondant.

VGA (PC)

Le port VGA vous permet de connecter un PC à un écran/téléviseur afin de transmettre le signal d'image. Utilisez pour ce faire un câble VGA usuel.

- Raccordez les sorties VGA correspondantes des appareils utilisés avec un câble VGA.

VGA (YPbPr)

Le port VGA du téléviseur peut être utilisé pour la transmission d'images du signal YPbPr. Utilisez pour ce faire un adaptateur YPbPr correspondant.

- Connectez le port VGA du téléviseur avec les ports YPbPr Cinch (rouge/bleu/vert) du téléviseur. Utilisez pour ce faire l'adaptateur YPbPr fourni (en option).
- Pour la transmission sonore, utilisez les ports audio AV du téléviseur (rouge/blanc) et connectez-les aux ports audio YPbbPr de l'appareil vidéo (rouge/blanc). Utilisez pour ce faire l'adaptateur AV fourni (en option).

LAN

Vous avez la possibilité de connecter le téléviseur à Internet par le biais du port LAN et de bénéficier ainsi de contenus en ligne (par ex. services de streaming) sur l'appareil.

- Connectez le port LAN du téléviseur à votre réseau ou votre routeur par le biais d'un câble réseau (câble Ethernet).
- Effectuez tous les réglages réseau nécessaires sur les appareils.

Sortie casque (Headphones Out)

Le port casque sert au raccordement d'un casque avec fiche mini-jack stéréo.

- Connectez le casque à la prise mini-jack stéréo de l'appareil.
- Vous pouvez régler le volume du signal de casque dans le menu du son. Le cas échéant, coupez les haut-parleurs du téléviseur.



Risque de lésions auditives !

Afin d'éviter une éventuelle perte d'audition, évitez toute écoute prolongée d'un volume sonore élevé.

- Avant de lancer la lecture, réglez le volume sur le niveau le plus bas.
- Lancez la lecture et augmentez le volume à un niveau qui vous semble agréable.

Fonctionnement

Sélection de programmes

Pour sélectionner un programme, appuyez sur l'une des touches **P** ▼ / ▲ **20** de la télécommande, utilisez le commutateur multifonction **⏻** **7** sur l'appareil ou sélectionnez directement le programme à l'aide des touches numériques **18**.

Pour un numéro à deux ou trois chiffres, appuyez sur les touches numériques dans l'ordre correspondant.

- En appuyant sur la touche **OK** **32** de la télécommande, vous pouvez accéder à la liste des programmes, sélectionner le programme à l'aide des touches ▲ et ▼ **23** et y accéder avec **OK**.

Réglages du son

- Vous pouvez augmenter ou diminuer le volume à l'aide des touches de volume **V** – / + **34** de la télécommande ou dans le mode Volume du commutateur multifonction **⏻** de l'appareil.
- Pour désactiver complètement et réactiver le son, appuyez sur la touche **🔇** **35** de mise en sourdine.
- En appuyant sur la touche **LANG.** **36**, la fenêtre **LANGUE ACTUELLE** s'ouvre.

Réglages de l'image

- En fonction de l'émission, les images sont transmises en format 4:3 ou 16:9. Dès que vous sélectionnez le menu **IMAGE** à l'aide des touches ◀ ▶ **23**, trois liens directs apparaissent. Vous pouvez ici accéder directement aux réglages du format de l'image et adapter ce dernier :

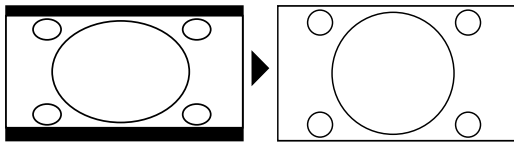
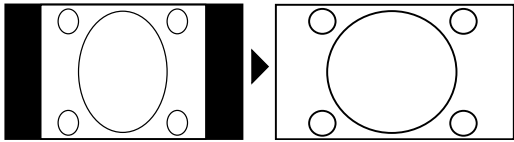
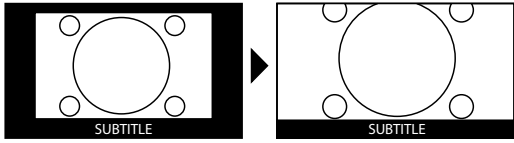
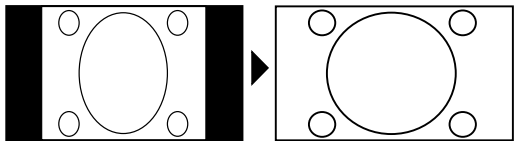
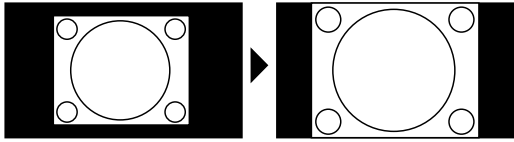
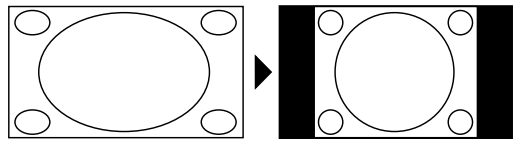
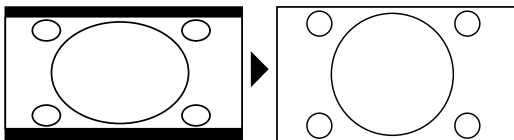
AUTO : le format affiché est automatiquement réglé sur le signal d'entrée.	
FORMAT RÉEL : (uniquement en mode HDMI et pour les émissions HDTV en cas de réception par câble et par satellite) : restitution exacte de l'image (1:1).	
16:9 : affichage non déformé d'une image au format 16:9.	
SOUS-TITRES : avec cette fonction, une image large (format 16:9) avec sous-titres est agrandie en plein écran.	
14:9 : cette option règle un format d'image 14:9.	
14:9 ZOOM : avec cette fonction, une image large (format 14:9) est agrandie jusqu'aux bordures supérieure et inférieure de l'écran.	
4:3 : cette fonction est utilisée pour visionner une image normale (rapport de format d'image 4:3), car il s'agit de son format d'origine.	
CINÉMA : avec cette fonction, une image large (format 16:9) est agrandie en plein écran.	

Vous pouvez également modifier le réglage du format de l'image dans le menu **RÉGLAGES > IMAGE > ZOOM IMAGE**.



Veillez noter que tous les formats d'image ne sont pas forcément disponibles en fonction de la source d'image paramétrée.

Affichage d'informations

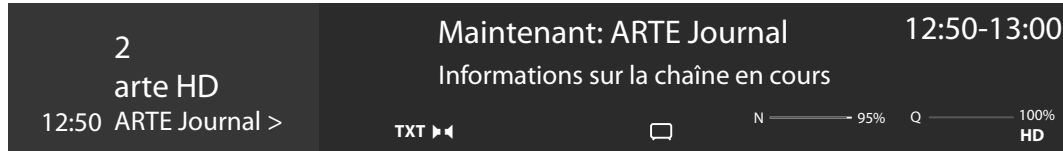

- Appuyez sur la touche **INFO** (22) pour afficher des informations relatives au programme en cours. La liste d'informations s'affiche également en cas d'utilisation des différentes entrées de signal.
- Vous obtenez les mêmes informations lorsque vous basculez sur un autre programme.
- Si vous appuyez deux fois sur la touche **INFO** (ou une fois sur la touche **INFO** et une fois sur la touche **▶** (23)), une description de l'émission télévisée en cours s'affiche (si disponible) dont le texte défile automatiquement. Si les informations changent trop rapidement, il est possible de faire défiler le texte vers le haut ou vers le bas à l'aide des touches fléchées **▲** et **▼** (23).

Affichage de la liste de favoris

Vous pouvez enregistrer des programmes spécifiques dans max. quatre listes de favoris dans le menu **CHAÎNES**.

- Appuyez sur la touche **🏠 (MENU)** (21) et sélectionnez le menu **ACCUEIL > CHAÎNES** à l'aide des touches **◀ ▶ ▲ ▼** (23), puis appuyez sur la touche **OK** (32). La liste des canaux s'affiche alors. Lorsque la télévision fonctionne, vous pouvez également appuyer sur la touche **OK** (la liste des canaux s'affiche).
- Sélectionnez ensuite l'option **EDITER** au-dessus de la liste à l'aide des touches **◀ ▶**, puis sélectionnez à l'aide des touches **▲ ▼** une chaîne que vous souhaitez enregistrer dans la liste de favoris avant d'appuyer sur **OK**. Un menu s'ouvre alors. Sélectionnez maintenant l'option **COCHER** à l'aide des touches **▲ ▼**. Un coche apparaît alors derrière la chaîne. Pour enregistrer d'autres chaînes dans la liste, sélectionnez-les à l'aide des touches **▲ ▼** et appuyez sur **OK**. Pour accéder ensuite au menu **EDITER**, appuyez sur la touche **BACK** (31).
- Sélectionnez l'option **AJOUTER/ELIMINER FAVORIS** à l'aide des touches **▲ ▼** et appuyez sur **OK**.
- Quatre listes de favoris possibles s'affichent ensuite (**LISTE 1-4**). Vous pouvez maintenant attribuer les programmes cochés aux listes de favoris souhaitées (**LISTE 1-4**). Pour ce faire, sélectionnez l'entrée **MARCHE** de la liste correspondante puis appuyez sur la touche **OK**.
- Vous pouvez ensuite quitter la liste des canaux avec **OK** ou **EXIT** (24).
- Pour accéder à une liste de favoris, ouvrez de nouveau la liste des canaux comme décrit précédemment, puis sélectionnez l'option **FILTRE** à l'aide des touches **◀ ▶**. Sélectionnez ensuite la liste de favoris souhaitée (**LISTE 1-4**) sous **FAVORIS**. En ouvrant la liste de canaux **LISTE DE CHAÎNES** à l'aide de la touche **OK**, seules les chaînes de la liste de favoris correspondante s'affichent alors et vous avez la possibilité de passer de l'une à l'autre.



Lorsque vous sélectionnez l'option **CHAÎNES** dans le menu sous **TV** à l'aide de la touche **▶**, le lien direct **FAVORIS** apparaît. Vous pouvez ainsi accéder directement aux listes de favoris existantes.

Sélection de sources

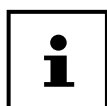

Veillez noter qu'une source (l'appareil raccordé), lors de l'utilisation de la touche (**SOURCE**) ¹⁷ ou dans le menu **TV**, peut être reconnue uniquement lorsque cette source est activée dans le menu **RÉGLAGES > SYSTÈME > SOURCES** ou dans le menu **SOURCES > RÉGLAGES SOURCE**.

- Sélectionnez les entrées de l'appareil raccordé à l'aide de la touche (**SOURCE**). Lorsque la liste **LISTE DE SOURCES** est ouverte, vous pouvez sélectionner directement la source souhaitée en appuyant sur les chiffres correspondants.

1. TV	Mode TV (les signaux par antenne, satellite et câble sont reproduits)
2. BACK AV	Entrée audio/vidéo (AV)
3. HDMI1	Entrée HDMI 1
4. HDMI2	Entrée HDMI 2 (HDMI 2 peut être utilisée pour CEC/ARC)
5. HDMI3	Entrée HDMI 3
6. YPBPR	Appareil raccordé à l'entrée VGA à l'aide d'un adaptateur (YUV/YPbPr)
7. VGA/PC	Appareil raccordé à l'entrée PC
8. WIRELESS DISPLAY	Lecture des contenus d'un autre appareil source
USBDISK	Support de stockage USB (en option) (le nom est susceptible de changer)
PARTAGE AUDIO / VIDÉO	Service réseau d'échange de données entre appareils (en option)

- Vous pouvez également accéder à la source souhaitée à l'aide des touches directionnelles ²³.
- Confirmez votre sélection à l'aide de la touche **OK** ³².

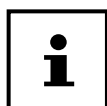

Lorsque la fonction CEC est activée, les sources HDMI de l'appareil source sont susceptibles d'être renommées. La télécommande du téléviseur contrôle les appareils raccordés. En appuyant quelques secondes sur la touche **0** de la télécommande, celle-ci reprend le contrôle du téléviseur.



La sélection de sources peut également être effectuée à l'aide du commutateur multifonction ⁷ sur l'appareil. Pour ce faire, appuyez plusieurs fois brièvement sur le commutateur jusqu'à ce que vous accédiez au menu de sélection de source. Sélectionnez ensuite la source souhaitée en basculant vers le haut (+) ou vers le bas (-). Vous pouvez également accéder à toutes les sources activées dans le menu **SOURCES > RÉGLAGES SOURCE**.

Wireless Display

L'option Wireless Display vous permet d'afficher les contenus d'un appareil source (par ex. tablette, PC, smartphone, etc.) sur votre téléviseur. Pour ce faire, le système d'exploitation Android Version 4.2 ou version ultérieure doit être installé sur l'appareil source. La fonction **WIRELESS DISPLAY** est disponible uniquement pour les appareils Android.

Sélectionnez **WIRELESS DISPLAY** en tant que source. L'écran d'accueil « Wireless Display – Bereit zur Verbindung » s'affiche.

La fonction mise en miroir de l'écran doit maintenant être activée sur l'appareil source. L'appareil source reconnaît alors les téléviseurs disponibles avec lesquels une connexion peut être établie.

Une fois le téléviseur sélectionné, une connexion est établie. Le message « Verbindung mit Wireless Display erfolgt » apparaît. L'appareil source s'affiche ensuite en miroir sur le téléviseur.

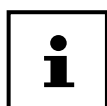

Wireless Display peut être utilisé uniquement lorsque l'appareil mobile souhaité prend en charge cette fonction.

Les processus de scan et de connexion diffèrent en fonction des programmes que vous utilisez. Pour cela, veuillez lire, le cas échéant, la notice d'utilisation de l'appareil source. Les appareils mobiles Android doivent disposer de la version logicielle V4.2 ou d'une version ultérieure.

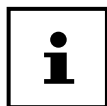

En raison de la multitude d'appareils et de versions logicielles différents qui existent, il est impossible de garantir le fonctionnement parfait de cette fonction.

Télétexte

Télétexte est un service gratuit émis par la majorité des chaînes télévisées et qui propose des informations relatives à l'actualité, à la météo, aux programmes télévisés, au cours des actions, aux sous-titres et à d'autres thèmes. Votre téléviseur offre de nombreuses fonctions utiles pour l'utilisation du télétexte ainsi que le texte multipage, l'enregistrement de sous-pages ou la navigation rapide.

Utilisation du télétexte

Votre télécommande dispose de touches télétexte spécifiques pour utiliser le télétexte.

- Sélectionnez un programme télévisé qui émet du télétexte.
- Appuyez une fois sur la touche **TXT** **19** pour afficher la page d'accueil/l'index du télétexte.
- En appuyant une deuxième fois sur la touche **TXT**, le texte s'affiche en transparence sur l'image diffusée.
- En appuyant une troisième fois sur la touche **TXT**, l'appareil repasse en mode TV.

Sélection des pages de télétexte

Touches numériques

- Saisissez directement le numéro à trois chiffres de la page de télétexte souhaitée à l'aide des touches numériques.
- Le numéro de page sélectionné est affiché en haut à gauche de l'écran. Le compteur télétexte cherche jusqu'à trouver ce numéro de page.

Parcours des pages

- Vous pouvez parcourir les pages de télétexte vers l'avant ou l'arrière à l'aide des touches de sélection des programmes ou des touches directionnelles **▲** et **▼** **23**.

Touches de couleur

- Si des entrées textuelles colorées sont affichées sur la bordure inférieure de l'écran, vous pouvez sélectionner directement ces contenus en appuyant sur les touches de couleur ROUGE, VERT, JAUNE et BLEU correspondantes.

Sous-pages





Certaines pages télétexte contiennent des sous-pages. Vous voyez alors par ex. **1/3** affiché en bas de l'écran. Les sous-pages défilent successivement à un rythme d'env. 2 par minute. Vous pouvez aussi afficher vous-même les sous-pages en appuyant sur la touche **◀ ▶** **23**.

INDEX

- Sélectionnez la page d'index contenant le sommaire du télétexte à l'aide de la touche **BACK** **31**.







Menu On Screen Display (menu OSD)

Navigation dans le menu

- Appuyez sur la touche de menu  (**MENU**) **21** pour activer l'OSD.
- Les touches directionnelles   **23** vous permettent de sélectionner les menus principaux.
- Les touches directionnelles   **23** vous permettent de sélectionner les sous-menus des menus principaux.



Dans certains sous-menus, des liens directs s'ouvrent alors automatiquement, vous permettant ainsi d'accéder rapidement aux options usuelles et d'effectuer des réglages.

- Appuyez sur la touche **OK** **32** pour accéder à l'option sélectionnée du sous-menu.
- Les touches directionnelles   vous permettent de sélectionner les options d'un menu.
- La touche **BACK** **31** vous permet de revenir à l'étape de menu précédente et au menu principal.
- Les touches directionnelles     vous permettent de régler une valeur de votre choix ou d'effectuer une autre sélection.
- La touche **EXIT** **24** ou  (**MENU**) vous permet de fermer le menu.

Attention, en fonction du réglage par défaut, le menu se ferme automatiquement lorsqu'aucune touche n'a été actionnée pendant une période définie.

Vous pouvez sélectionner les menus principaux suivants :

- Menu **ACCUEIL**
- Menu **SOURCES**
- Menu **RECHERCHE**
- Menu **RÉGLAGES**
- Menu **TV**



En raison de possibles modifications techniques, les menus décrits ici peuvent différer de ceux affichés sur votre écran.

En fonction de la source sélectionnée, les menus ne sont pas tous disponibles. Si vous avez sélectionné **VGA/PC** en tant que source, d'autres options s'affichent pour le réglage de l'image.

Détails du système de menu

Menu Accueil



Le menu **ACCUEIL** vous permet de rassembler les options de menu et les applications que vous préférez pour y avoir accès plus rapidement. Pour ajouter des options supplémentaires au menu Startseite, procédez comme suit :

- Sélectionnez l'option de menu/l'application souhaitée dans le menu OSD.
- Appuyez sur la touche  **23**. L'entrée **AJOUTER À LA PAGE D'ACCUEIL** apparaît à l'arrière-plan.
- Confirmez ensuite à l'aide de la touche **OK** **32**. L'option de menu/l'application correspondante apparaît maintenant dans le menu **ACCUEIL**.

Pour supprimer des options de menu/applications du menu **ACCUEIL**, procédez comme suit :

- Sélectionnez l'option de menu/l'application souhaitée dans le menu **ACCUEIL**.
- Appuyez sur la touche . Les entrées **SUPPRIMER** et **DÉPLACER** apparaissent à l'arrière-plan.
- Sélectionnez l'option **SUPPRIMER** avant de confirmer à l'aide de la touche **OK**. L'option de menu/l'application correspondante est maintenant supprimée du menu **ACCUEIL**.

Pour modifier l'agencement des options de menu/applications, procédez comme suit :







- Sélectionnez l'option de menu/l'application souhaitée dans le menu **ACCUEIL**.
- Appuyez sur la touche . Les entrées **SUPPRIMER** et **DÉPLACER** apparaissent à l'arrière-plan.
- Sélectionnez l'option **DÉPLACER** avant de confirmer à l'aide de la touche **OK**.
- Vous pouvez déplacer l'option de menu/l'application vers la gauche et la droite à l'aide des touches   **23**.

- Confirmez ensuite à l'aide de la touche **OK**.

Les options de menu/applications suivantes sont pré-réglées dans le menu **ACCUEIL** :

Menu Portail de médias

Option de menu	Réglages
<p>MEDION</p>	<p>Le portail de médias vous permet d'accéder à des actualités, des jeux, des boutiques en ligne, etc. grâce à des applications préinstallées. Parcourez les différentes applications à l'aide des touches directionnelles ◀ ▶ ▲ et ▼ (23) et confirmez votre sélection en appuyant sur la touche OK (32). Une connexion Internet est requise pour pouvoir utiliser cette fonction. Le portail de médias est accessible en appuyant sur le bouton MEDION ou directement sur la touche MEDION (25). Lors de la première utilisation, vous devez accepter les termes de la licence. Sélectionnez ensuite la langue souhaitée.</p> <div data-bbox="580 631 1201 1010" data-label="Image"> </div> <p>Confirmez votre sélection en appuyant sur la touche OK.</p> <p>La page d'accueil du portail de médias apparaît ensuite ; une présélection d'applications s'affiche. Vous pouvez ici sélectionner les options suivantes :</p> <p>i L'écran d'accueil du portail de médias apparaît uniquement lors de la première utilisation ou après la réinitialisation du portail de médias grâce à la touche jaune (27) RÉGLAGES.</p> <ul style="list-style-type: none"> - Lorsque vous appuyez sur la touche MEDION de votre télécommande, vous accédez directement au portail de médias. - Vous pouvez à tout moment passer de l'application sélectionnée à la page d'accueil à l'aide de la touche MEDION (ou de la touche BACK (31)). La touche EXIT (24) vous permet de quitter le portail de médias et de repasser en mode TV. <p>i Une souris ou un clavier peut être connecté au port USB du téléviseur. Ces appareils de saisie permettent d'utiliser de façon nettement plus simple le navigateur Internet. Le bon fonctionnement de l'ensemble des appareils raccordés ne peut pas être garanti.</p>

Option de menu	Réglages	
	INTERNET	<p>La fonction Open Browser est une application du portail de médias qui vous permet d'accéder à Internet. Une fois que vous y avez accédé, des pages Web prédéfinies ainsi que leur logo s'affichent et vous avez la possibilité de les sélectionner directement. La fonction Clavier vous permet de saisir directement des adresses URL ou d'effectuer une recherche de mots-clés sur des pages Web lorsque la fonction Recherche est activée. Naviguez entre les options à l'aide des touches fléchées ◀ ▶ de la télécommande puis confirmez votre sélection avec OK.</p> <p> Attention, les pages Internet comportant des contenus Flash ne sont pas prises en charge par l'option Open Browser. Par ailleurs, il n'est pas possible d'effectuer de téléchargements.</p>
	AJOUTER FAVORI (My Apps) (en option)	Appuyez sur la touche verte  pour ajouter l'application sélectionnée à l'écran d'accueil.
	RÉGLAGES	Vous pouvez définir ici dans quelles langues les applications sont sélectionnées. Vous pouvez également réinitialiser le portail de façon à ce que l'affichage de la page d'accueil du portail retourne au paramétrage d'usine.
YOUTUBE	Lien direct YouTube. Vous pouvez également directement y accéder en appuyant sur la touche   (préprogrammée).	
AMAZON PRIME VIDEO	Lien direct Amazon Prime Video. Vous pouvez également directement y accéder en appuyant sur la touche PRIME VIDEO  (préprogrammée).	
NETFLIX	<p>Accéder à l'application Netflix permet de visionner en streaming de nombreux films et séries directement sur Internet. Il s'agit ici d'un service payant pour lequel vous devez vous enregistrer avant la première utilisation.</p> <p>Appuyez sur la touche NETFLIX  de la télécommande pour ouvrir Netflix.</p>	

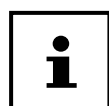

Netflix et Amazon Prime Video sont des services d'abonnement qui permettent à leurs membres de diffuser divers contenus tels que des films et séries via des téléviseurs, ordinateurs et autres appareils compatibles Internet (« appareils compatibles »). Les conditions d'utilisation correspondantes des fournisseurs respectifs s'appliquent.

Menu Chaînes

La liste de programmes vous permet de gérer vos chaînes. Vous pouvez également ouvrir le menu **CHAÎNES** en appuyant sur la touche **OK** **32** lorsque la télévision est allumée.

Chaînes		
Regarder	Editer	Filtrer
1. Das Erste HD		HD
2. ZDF HD		HD
3. RTL Televisi		HD
4. SAT.1		HD
5. kabel eins		HD
6. ProSieben		HD
7. RTL2		HD
8. VOX		HD
9. SUPER RTL		HD
10. SPORT1		HD

En accédant à la liste de chaînes, vous vous retrouvez directement dans l'option **REGARDER**. Les touches **◀ ▶** **23** vous permettent d'accéder aux autres options **EDITER** et **FILTRE**R.

Option de menu	Réglages	
REGARDER	Les touches ▲ ▼ 23 vous permettent de sélectionner des chaînes de la liste et d'y accéder à l'aide de la touche OK . Pour parcourir une page vers le haut ou vers le bas par sauts de 10 lignes, vous pouvez utiliser la touche P+ ou P- 20 .	
EDITER	Pour cocher une chaîne pour traitement, sélectionnez une chaîne à l'aide des touches ▲ ▼ et appuyez sur OK . Un menu s'ouvre alors. Sélectionnez maintenant l'option COCHER à l'aide des touches ▲ ▼ . Un coche apparaît alors derrière la chaîne. Pour enregistrer d'autres chaînes dans la liste, sélectionnez-les à l'aide des touches ▲ ▼ et appuyez sur OK . Les chaînes signalées à l'aide d'une coche peuvent être traitées avec les options suivantes. Si vous n'avez coché aucune chaîne, le traitement sera effectué sur la chaîne actuellement sélectionnée. En appuyant sur la touche BACK 31 , les options suivantes apparaissent :	
	AJOUTER À LA PAGE D'ACCUEIL	Appuyez sur la touche OK pour ajouter les chaînes sélectionnées au menu ACCUEIL . Les chaînes y sont ensuite affichées et peuvent être directement sélectionnées.
	DÉPLACEZ VERS LA POSITION	Cette fonction vous permet d'attribuer au programme sélectionné (ou à tous les programmes cochés) un autre emplacement de programme dans la liste de programmes. Appuyez sur la touche OK et saisissez le nouvel emplacement de programme à l'aide des touches numériques . Appuyez de nouveau sur la touche OK et confirmez la question de sécurité qui s'affiche ensuite avec OUI . Le programme est désormais attribué à l'emplacement de programme souhaité et tous les autres programmes ont été déplacés en conséquence.

Option de menu	Réglages	
SUPPRIMER	Cette fonction vous permet de supprimer le programme sélectionné (ou tous les programmes cochés). Appuyez sur la touche OK et confirmez la question de sécurité qui s'affiche ensuite avec OUI . Le programme est alors supprimé définitivement. Sélectionnez NON si vous souhaitez interrompre le processus.	
EDITER NOM	Cette fonction vous permet de renommer le programme sélectionné. Appuyez sur la touche OK et sélectionnez le caractère souhaité à l'aide des touches ◀ ▶ ▲ ▼. En appuyant ensuite sur la touche OK , le nouveau nom est directement enregistré.	
VERROUILLER/ DÉVERROUILLER	<p>Cette fonction vous permet de verrouiller et de déverrouiller le programme sélectionné (ou tous les programmes cochés). Le verrouillage vous permet de protéger l'accès à certains programmes par un mot de passe. Appuyez sur la touche OK et saisissez ensuite le mot de passe requis (à la livraison : 4725). Un symbole de cadenas apparaît alors derrière le nom de programme. Pour déverrouiller le programme, procédez de même.</p> <div data-bbox="624 797 724 898" style="border: 1px solid black; padding: 2px; display: inline-block; text-align: center; width: 20px; height: 20px; margin-right: 5px;">  </div> <p>Pour verrouiller un programme, vous devez connaître le mot de passe (mot de passe à la livraison : 4725, il peut être modifié dans le menu RÉGLAGES > PARENTAL).</p>	
AJOUTER/ELIMINER FAVORIS	Vous pouvez créer jusqu'à quatre listes de favoris auxquelles vous pouvez ensuite accéder. En appuyant sur la touche OK , vous pouvez ajouter le programme sélectionné (ou tous les programmes cochés) à une ou plusieurs listes de favoris. Pour ce faire, sélectionnez dans la liste souhaitée l'entrée MARCHE et appuyez sur la touche OK (ou EXIT). Pour retirer un programme d'une liste de favoris, sélectionnez l'entrée ARRÊT . Si un programme est attribué aux favoris, un symbole correspondant apparaît derrière son nom. À ce sujet, consultez également le chapitre « Ouverture des listes de favoris », page 104.	
COCHER	Cette option vous permet de cocher le programme sélectionné. Une coche apparaît alors à côté du nom de programme correspondant. Si ce programme a déjà été sélectionné, cette option permet de supprimer la coche.	
SÉLECTIONNER/ DÉSÉLECTIONNER	Cette option permet de cocher tous les programmes. Une petite coche apparaît alors derrière tous les noms de programme. De la même façon, vous avez la possibilité de supprimer la coche de toutes les chaînes.	

Option de menu	Réglages	
FILTRE	Vous avez ici accès aux fonctions de filtre pouvant être appliquées à la liste de programmes :	
	TYPE DE CHAÎNE	Seuls les programmes du type de réception sélectionné sont affichés.
	TV/RADIO	Sélectionnez ici si seuls des programmes télévisés, radio, textuels ou si tous les programmes de la liste doivent être affichés.
	GRATUITE/PAYANTE	Sélectionnez ici si seuls les programmes libres, les programmes cryptés ou si tous les programmes de la liste doivent être affichés.
	A - Z	Vous pouvez sélectionner ici chaque lettre de l'alphabet de manière individuelle : seuls les programmes de la liste commençant par cette lettre sont alors affichés.
	TRI	Sélectionnez le type de classement (ALPHABÉTIQUE ou NUMÉRIQUE).
	HD/SD	Sélectionnez si seuls les programmes HD, SD ou si tous les programmes doivent être affichés.
	FAVORIS	Sélectionnez si l'une des quatre listes de favoris possibles doit être affichée.
	OPTIONS DE PROFILE	Vous pouvez ici effectuer des réglages relatifs à la télévision payante (cette option n'est cependant pas encore utilisée par les prestataires de télévision payante).
	LISTE DU SATELLITE (uniquement pour la réception par satellite)	<p>Si vous souhaitez accéder aux programmes de satellites spécifiques dans la liste de programmes, vous pouvez sélectionner ici le satellite souhaité. En appuyant sur la touche OK, les programmes du satellite recherché s'affichent dans la liste de programmes.</p> <div data-bbox="608 1003 708 1104" style="border: 1px solid black; padding: 2px; display: inline-block; text-align: center; width: 20px; height: 20px; margin-bottom: 5px;"> i </div> <p>Les résultats précédemment filtrés continuent de s'afficher après la fermeture puis la réouverture de la liste de programmes à l'aide de la touche OK. Pour afficher de nouveau l'intégralité de la liste de programmes, vous devez annuler les filtres correspondants. Cependant, si vous accédez à la liste de programmes lorsque la télévision est allumée en appuyant sur la touche OK et que vous utilisez l'option FILTRE, celle-ci fera plutôt office de fonction de recherche. Cela signifie qu'après la fermeture puis la réouverture de la liste de programmes à l'aide de la touche OK, l'intégralité de la liste de programmes sera de nouveau affichée. Les résultats précédemment filtrés ne sont pas conservés.</p>
RESET	Appuyez sur la touche OK pour réinitialiser les paramètres de filtrage.	

Menu Guide de programmes (EPG – Electronic Program Guide)

La touche **EPG** **33** vous permet d'ouvrir directement le guide de programmes.

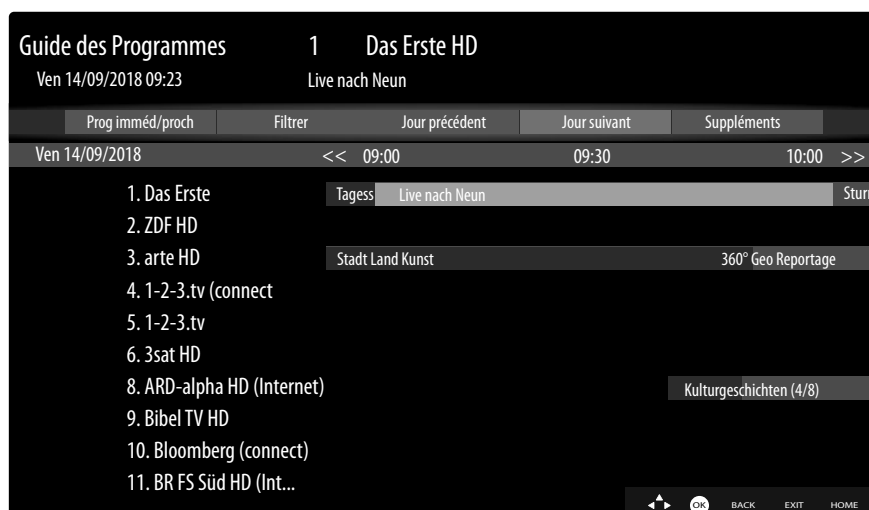

Le tableau affiche l'émission en cours ainsi que la prochaine émission pour les chaînes disponibles.

- Sélectionnez un programme à l'aide des touches **▲ ▼** et faites défiler le programme à l'aide des touches **◀ ▶** **23**.

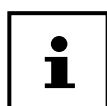

Les informations relatives aux programmes affichées sont établies par les chaînes de télévision. L'absence d'informations relatives à un programme n'est pas une défaillance de votre Smart TV.

Le tableau suivant présente les options disponibles pour le menu **GUIDE DE PROGRAMMES**.

Option de menu	Réglages
PROG IMMÉD/PROCH	Sélectionnez l'écran PROG IMMÉD/PROCH . Celui-ci affiche l'émission en cours ainsi que la prochaine émission de toutes les chaînes. L'option FILTRE vous permet de limiter l'affichage en fonction de critères précis et l'option CALENDRIER vous permet de rebasculer sur l'affichage initial.
FILTRE	Si vous recherchez une émission spécifique, vous pouvez ici définir un filtre pour limiter la sélection affichée.
JOUR PRÉCÉDENT	Vous accédez au programme du jour précédent. Cela n'est possible que jusqu'au jour en cours. Le programme plus ancien n'est pas affiché.
JOUR SUIVANT	Vous accédez au programme du jour suivant.
SUPPLÉMENTS	Vous avez ici accès aux options suivantes :
SÉLECT GENR	Vous pouvez ici sélectionner le genre d'une émission. Cette fonction doit être supportée par la chaîne correspondante. Les émissions du genre sélectionné s'affichent dans le guide de programmes.
RECHERCHE GUIDE	Recherche d'émissions. Définissez ici les chaînes pour lesquelles une recherche de jour et de genre doit être effectuée. Vous pouvez également effectuer une recherche en plein texte.
ACTUEL	Retour à la liste horaire en cours.
ZOOM	La grille horaire est réduite de quart.

Le tableau suivant présente des fonctions de touche supplémentaires au sein du guide de programmes :

Touche	Fonction
OK 32	<p>Lorsque le programme coché est en cours de lecture, vous avez accès aux options suivantes en appuyant sur la touche OK :</p> <p>SÉLECTIONNER LA CHAÎNE : sélectionnez cette option et appuyez sur la touche OK pour accéder au programme sélectionné.</p> <p>PLUS D'INFO : sélectionnez cette option et appuyez sur la touche OK pour afficher des informations relatives à l'émission en cours.</p> <p>ENREGISTREMENT : sélectionnez cette option et appuyez sur la touche OK pour démarrer l'enregistrement du programme sélectionné. Une fois l'enregistrement terminé, appuyez sur la touche pour l'enregistrer dans la liste d'enregistrements. À ce sujet, lisez également le chapitre « Menu Enregistrements », page 137. Si l'émission cochée a lieu ultérieurement, une minuterie d'enregistrement est enregistrée dans la liste de minuteries. L'enregistrement commence alors automatiquement au démarrage de l'émission sélectionnée. À ce sujet, lisez également le chapitre « Menu Minuteries », page 136.</p> <p>RÉGLER LA MINUTERIE SUR EVÉNEMENT : lorsque l'émission cochée a lieu ultérieurement, vous avez également la possibilité d'utiliser cette option. Sélectionnez cette option et appuyez sur la touche OK pour enregistrer une minuterie de commutation dans la liste de minuteries. Au démarrage de l'émission sélectionnée, l'appareil passe alors automatiquement au programme concerné. À ce sujet, lisez également le chapitre « Menu Minuteries », page 136.</p>
INFO 22	<p>Affiche une description détaillée de l'émission cochée (si disponible). Appuyez de nouveau sur INFO pour masquer la description.</p> <p>Si la description est longue, vous pouvez faire défiler le texte à l'aide des touches P ▼ / ▲ .</p>
BACK 31	<p>Lorsqu'une émission est active est que vous souhaitez effectuer la sélection PROG IMMÉD/PROCH, FILTRER, JOUR PRÉCÉDENT, JOUR SUIVANT ou SUPPLÉMENTS, vous devez d'abord appuyer sur la touche BACK .</p>

Menu Sources

Toutes les sources de signal actives sont affichées et peuvent être sélectionnées dans ce menu à l'aide des touches ◀ ▶ 23. Appuyez ensuite sur la touche OK 32 pour accéder à la source sélectionnée.

TV	Mode TV (les signaux par antenne, satellite et câble sont reproduits)
BACK AV	Entrée audio/vidéo (AV)
HDMI1	Entrée HDMI 1
HDMI2	Entrée HDMI 2 (HDMI 2 peut être utilisée pour CEC/ARC)
HDMI3	Entrée HDMI 3
YPBPR	Appareil raccordé à l'entrée VGA à l'aide d'un adaptateur (YUV/YPbPr)
VGA/PC	Appareil raccordé à l'entrée PC
WIRELESS DISPLAY	Lecture des contenus d'un autre appareil source
USBDISK	Support de stockage USB (en option)
PARTAGE AUDIO / VIDÉO	Service réseau d'échange de données entre appareils (en option)

Le menu **RÉGLAGES SOURCE** vous permet d'activer/désactiver et de renommer des sources de signal.



Ces réglages peuvent également être effectués sous **RÉGLAGES > SYSTÈME > SOURCES**.



Une source d'entrée que vous souhaitez sélectionner avec 7 ou (SOURCE) 17 doit être activée dans le menu **SOURCES > RÉGLAGES SOURCE**.

Menu Recherche

Vous pouvez parcourir ici le menu TV à l'aide de mots-clés. Si une connexion Internet est établie, une recherche de contenus correspondants est également effectuée sur Internet.

Menu Réglages

Menu Image

Dès que vous sélectionnez le menu **IMAGE** à l'aide des touches ◀ ▶ 23, les sous-menus **MODE**, **ÉCONOMIE D'ÉNERGIE** et **ZOOM IMAGE** apparaissent au premier plan pour une navigation plus rapide et peuvent être sélectionnés directement.

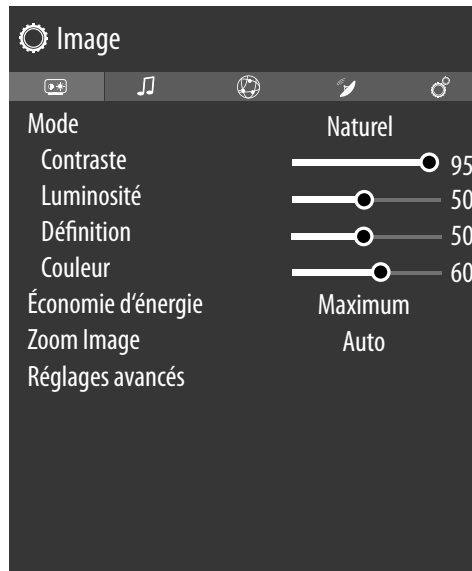

Option de menu	Réglages
MODE	Sélection du mode d'image : NATUREL, CINÉMA, SPORT, DYNAMIQUE Dès que vous sélectionnez le menu IMAGE à l'aide des touches ◀ ▶, ce menu apparaît au premier plan et peut être sélectionné directement.
CONTRASTE	Diminution ou augmentation du contraste (échelle 0 – 100)
LUMINOSITÉ	Diminution ou augmentation de la luminosité (échelle 0 – 100)
DÉFINITION	Diminution ou augmentation de la netteté (échelle 0 – 100)
COULEUR	Diminution ou augmentation de l'intensité des couleurs (échelle 0 – 100)
ÉCONOMIE D'ÉNERGIE	<p>Vous pouvez activer ici le mode Économie d'énergie. Sélectionnez ARRÊT, MINIMUM, MOYEN, MAXIMUM, AUTO ou PERSONNALISER pour régler la luminosité du téléviseur ou pour éteindre l'écran.</p> <p> En mode d'image DYNAMIQUE, le réglage MAXIMUM ne peut pas être sélectionné.</p> <p>Dès que vous sélectionnez le menu IMAGE à l'aide des touches ◀ ▶, ce menu apparaît au premier plan et peut être directement sélectionné.</p>
ZOOM IMAGE	Réglez ici le format d'image. Dès que vous sélectionnez le menu IMAGE à l'aide des touches ◀ ▶, ce menu apparaît au premier plan et peut être directement sélectionné.

Option de menu	Réglages
RÉGLAGES AVANCÉS	
CONTRASTE DYNAMIQUE	Réglage du contraste dynamique : FAIBLE, MOYEN, HAUT, ARRÊT
TEMP. COULEUR	Vous pouvez ici sélectionner la teinte : NORMALE, CHAUD, FROIDE ou PERSONNALISER .
BLUE STRETCH	Les nuances de blanc plus froides sont généralement perçues comme un blanc plus clair. La fonction Blue Stretch modifie la balance des blancs et donne aux niveaux de gris moyens et élevés une température de couleur plus froide par l'ajout de nuances de bleu. Sélectionnez MARCHE pour activer la fonction Blue Stretch.
MICRO DIMMING	La technologie Micro Dimming découpe l'image en différentes petites zones. Les réglages de contraste de chaque zone sont alors optimisés individuellement selon leur contenu. Les zones claires et foncées gagnent ainsi en profondeur, sans perdre en détails et sans altérer les autres parties de l'image. Sélectionnez l'un des réglages suivants : ARRÊT, FAIBLE, MOYEN ou HAUT .
RÉDUCTION DE BRUIT	Cette fonction vous permet de réduire le bruit d'image et d'améliorer la qualité d'image en cas de signal analogique faible. Sélectionnez l'un des réglages suivants : ARRÊT, FAIBLE, MOYEN ou HAUT .
MODE FILM	Pour lire sans à-coups les films enregistrés par la caméra vidéo, réglez le mode Film sur AUTO .
TON DE CHAIR	Réglage de la teinte de peau.
MODIFICATION DE COULEUR	Réglage du changement de couleur.
RÉGLAGE DE COULEUR	Permet d'activer ou de désactiver le syntoniseur de couleurs. Dans RÉGLAGE DE COULEUR , vous pouvez régler individuellement les différents spectres de couleurs (échelle 0-100).
HDMI SPECTRE LARGE	HDMI SPECTRE LARGE (en option) : dès que le signal d'image rencontre une entrée HDMI, cette fonction est disponible dans le menu de réglage d'image. Vous pouvez utiliser cette fonction pour renforcer le niveau de noir de l'image. Vous pouvez régler cette fonction sur MARCHE pour activer ce mode.
RÉINITIALISATION	Réinitialisez tous les réglages d'image aux paramètres d'usine avec OK 32 .

Menu Bild lors de l'utilisation du VGA/PC en tant que source

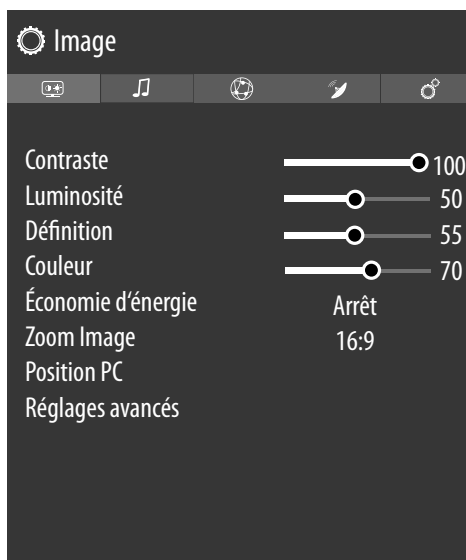



Option de menu		Réglages
CONTRASTE	Diminution ou augmentation du contraste (échelle 0 – 100)	
LUMINOSITÉ	Diminution ou augmentation de la luminosité (échelle 0 – 100)	
DÉFINITION	Diminution ou augmentation de la netteté (échelle 0 – 100)	
COULEUR	Diminution ou augmentation de l'intensité des couleurs (échelle 0 – 100)	
ÉCONOMIE D'ÉNERGIE	<p>Vous pouvez activer ici le mode Économie d'énergie. Sélectionnez le réglage ARRÊT, MINIMUM, MOYEN, MAXIMUM, AUTO ou PERSONNALISER pour régler la luminosité du téléviseur ou éteindre l'écran.</p> <p>Dès que vous sélectionnez le menu IMMAGE à l'aide des touches ◀ ▶, ce menu apparaît au premier plan et peut être directement sélectionné.</p>	
ZOOM IMAGE	<p>Réglez ici le format d'image.</p> <p>Dès que vous sélectionnez le menu IMAGE à l'aide des touches ◀ ▶, ce menu apparaît au premier plan et peut être directement sélectionné.</p>	
POSITION PC	POSITION AUTOMATIQUE	Si l'image doit être déplacée, vous pouvez sélectionner l'entrée POSITION AUTOMATIQUE et appuyer sur OK pour la replacer au centre. Cette fonction doit être utilisée avec une image en plein écran pour que les réglages concordent.
	POSITION HORIZONTALE	Vous pouvez ici modifier la position horizontale de l'image à l'aide des touches ◀ ▶.
	POSITION VERTICAL	Vous pouvez ici modifier la position verticale de l'image à l'aide des touches ◀ ▶.
	FRÉQUENCE PILOTE	Ce réglage permet de synchroniser le signal d'image avec l'horloge pixel de l'écran. Il permet de corriger les dysfonctionnements qui peuvent survenir sous la forme de bandes verticales sur les affichages très pixelisés (comme les tableaux ou les petites polices d'écriture). Réglez la fréquence d'image à l'aide des touches ◀ ▶.
	PHASE	Lorsque l'image du PC n'est pas claire, vous pouvez ici adapter le signal d'image avec les pixels de la Smart TV à l'aide des touches ◀ ▶. Vous obtenez ainsi une image plus propre avec un affichage d'une netteté uniforme.

Option de menu	Réglages
RÉGLAGES AVANCÉS	
CONTRASTE DYNAMIQUE	Réglage du contraste dynamique : FAIBLE, MOYEN, HAUT, ARRÊT.
TEMP. COULEUR	Vous pouvez ici sélectionner la teinte : NORMALE, CHAUD, FROID OU PERSONNALISER
BLUE STRETCH	Les nuances de blanc plus froides sont généralement perçues comme un blanc plus clair. La fonction Blue Stretch modifie la balance des blancs et donne aux niveaux de gris moyens et élevés une température de couleur plus froide par l'ajout de nuances de bleu. Sélectionnez MARCHE pour activer la fonction Blue Stretch.
MICRO DIMMING	La technologie Micro Dimming découpe l'image en différentes petites zones. Les réglages de contraste de chaque zone sont alors optimisés individuellement selon leur contenu. Les zones claires et foncées gagnent ainsi en profondeur, sans perdre en détails et sans altérer les autres parties de l'image. Sélectionnez l'un des réglages suivants : ARRÊT, FAIBLE, MOYEN ou HAUT.
MODE FILM	Pour lire sans à-coups les films enregistrés par la caméra vidéo, réglez le mode Film sur AUTO.
RÉGLAGE DE COULEUR	Permet d'activer ou de désactiver le syntoniseur de couleurs. Dans RÉGLAGE DE COULEUR , vous pouvez régler individuellement les différents spectres de couleurs (échelle 0-100).
RÉINITIALISATION	Réinitialisez tous les réglages d'image aux paramètres d'usine avec OK.

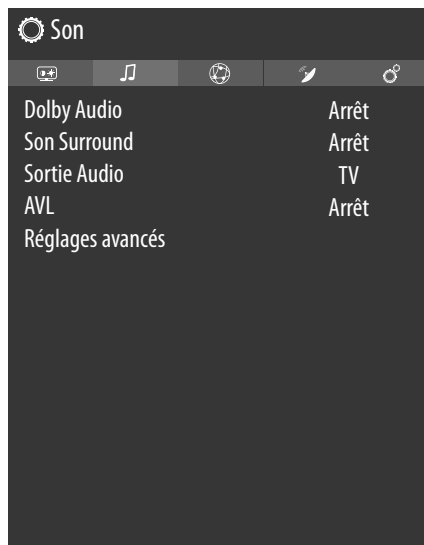

Menu Son

Dès que vous sélectionnez le menu **SON** à l'aide des touches ◀ ▶ 23, les sous-menus **HAUT-PARLEURS TV** et **ÉGALISEUR** apparaissent au premier plan pour une navigation plus rapide et peuvent être directement sélectionnés.



Option de menu	Réglages
DOLBY AUDIO	Sélectionnez le réglage audio Dolby ARRÊT , SMART , MOVIE , MUSIC ou NEWS pour optimiser le son.
SON SURROUND	Activez/désactivez l'effet Surround. Il est possible d'accéder à cette fonction uniquement si le réglage ARRÊT a été sélectionné dans le menu DOLBY AUDIO .
SORTIE AUDIO	<p>Pour les haut-parleurs, le réglage par défaut sélectionné est TV de façon à ce que seuls les haut-parleurs internes soient utilisés pour le transfert du son. Sélectionnez le paramètre S/PDIF si vous souhaitez utiliser la sortie numérique de l'appareil pour connecter un appareil externe. Avec le réglage ÉCOUTEURS UNIQUEMENT, le son des haut-parleurs est désactivé dès qu'un casque est raccordé. Le cas échéant, les touches V+/- 34 de la télécommande permettent de régler le volume du casque. Avec le réglage SORTIE DE LIGNE, le signal a un volume prédéfini qui ne peut pas être modifié. Si ce réglage est choisi, un amplificateur externe peut être raccordé à l'appareil. Ce réglage peut être uniquement modifié lorsque la fonction CEC a été activée au préalable. Dans ce cas, vous avez la possibilité de sélectionner le réglage HDMI ARC et de raccorder un amplificateur externe dans un réseau CEC par le port HDMI2 8. Ce paramètre ne peut être sélectionné que si vous avez précédemment activé la fonction CEC sous SYSTÈME > RÉGLAGES DE L'APPAREIL > CEC. Les haut-parleurs internes sont alors mis en sourdine. Les touches de volume de la télécommande permettent maintenant de commander l'appareil raccordé au port HDMI2 (aucun affichage OSD de la barre de volume).</p> <p> L'option ARC fonctionne exclusivement par le biais du port HDMI2.</p> <p> En raison de la multitude d'appareils différents, il est impossible de garantir un fonctionnement parfait.</p>

Option de menu	Réglages								
AVL	<p>AVL (Limitation automatique du volume): Cette fonction règle le son pour obtenir le niveau de sortie prévu entre les programmes.</p> <p>Si l'option du menu DOLBY AUDIO est réglée sur une option autre que DÉSACTIVÉ, les options de réglage de l'AVL seront modifiées. Les options AUTO, NUIT, NORMAL et DÉSACTIVÉ seront disponibles. En mode AUTO, le téléviseur passe automatiquement en mode NORMAL ou NUIT en fonction de l'heure actuelle. Si aucune information de temps n'est disponible, cette option fonctionnera toujours comme NORMAL. Lorsque le téléviseur passe en mode NUIT pour la première fois après avoir réglé cette option en mode AUTO, une barre d'information apparaîtra à l'écran.</p> <p>Veillez noter que par rapport au mode NORMAL, le mode NUIT offre un contrôle de compression dynamique plus agressif qui convient aux environnements silencieux.</p>								
RÉGLAGES AVANCÉS	<div data-bbox="719 591 1147 1133" style="text-align: center;"> </div> <table border="1" style="width: 100%; border-collapse: collapse;"> <tr> <td data-bbox="376 1137 635 1361"> ÉGALISEUR </td> <td data-bbox="635 1137 1495 1361"> <p>Le sous-menu Equalizer permet de définir le préréglage sur MUSIQUE, FILM, DIALOGUE, PLAT, CLASSIQUE ou UTILISATEUR. Les réglages du sous-menu Equalizer peuvent ensuite être modifiés uniquement si UTILISATEUR est réglé comme mode Égaliseur.</p> <p>Le réglage par défaut est UTILISATEUR et ne peut être modifié que lorsque l'option DOLBY AUDIO est désactivée (ARRÊT).</p> </td> </tr> <tr> <td data-bbox="376 1361 635 1417"> GRAVE DYNAMIQUE </td> <td data-bbox="635 1361 1495 1417"> <p>Réglez l'amplification des basses sur MARCHE ou ARRÊT.</p> </td> </tr> <tr> <td data-bbox="376 1417 635 1525"> MODE SON </td> <td data-bbox="635 1417 1495 1525"> <p>Réglage de base STÉRÉO. Si l'émission en cours supporte le mode DUAL (par ex. les émissions bilingues), vous pouvez également choisir ici entre DUAL-I et DUAL-II (langue originale et synchronisation).</p> </td> </tr> <tr> <td data-bbox="376 1525 635 1700"> SORTIE NUMÉRIQUE </td> <td data-bbox="635 1525 1495 1700"> <p>Réglez ici le type audio pour la sortie numérique. Le format standard de sortie d'un signal stéréo est PCM. Sélectionnez PASSAGE À TRAVERS pour la sortie d'un flux de données numérique, p. ex. à un amplificateur avec décodeur Dolby Digital. Avec le réglage AUTO, la sortie numérique se règle automatiquement sur l'appareil externe.</p> </td> </tr> </table>	ÉGALISEUR	<p>Le sous-menu Equalizer permet de définir le préréglage sur MUSIQUE, FILM, DIALOGUE, PLAT, CLASSIQUE ou UTILISATEUR. Les réglages du sous-menu Equalizer peuvent ensuite être modifiés uniquement si UTILISATEUR est réglé comme mode Égaliseur.</p> <p>Le réglage par défaut est UTILISATEUR et ne peut être modifié que lorsque l'option DOLBY AUDIO est désactivée (ARRÊT).</p>	GRAVE DYNAMIQUE	<p>Réglez l'amplification des basses sur MARCHE ou ARRÊT.</p>	MODE SON	<p>Réglage de base STÉRÉO. Si l'émission en cours supporte le mode DUAL (par ex. les émissions bilingues), vous pouvez également choisir ici entre DUAL-I et DUAL-II (langue originale et synchronisation).</p>	SORTIE NUMÉRIQUE	<p>Réglez ici le type audio pour la sortie numérique. Le format standard de sortie d'un signal stéréo est PCM. Sélectionnez PASSAGE À TRAVERS pour la sortie d'un flux de données numérique, p. ex. à un amplificateur avec décodeur Dolby Digital. Avec le réglage AUTO, la sortie numérique se règle automatiquement sur l'appareil externe.</p>
ÉGALISEUR	<p>Le sous-menu Equalizer permet de définir le préréglage sur MUSIQUE, FILM, DIALOGUE, PLAT, CLASSIQUE ou UTILISATEUR. Les réglages du sous-menu Equalizer peuvent ensuite être modifiés uniquement si UTILISATEUR est réglé comme mode Égaliseur.</p> <p>Le réglage par défaut est UTILISATEUR et ne peut être modifié que lorsque l'option DOLBY AUDIO est désactivée (ARRÊT).</p>								
GRAVE DYNAMIQUE	<p>Réglez l'amplification des basses sur MARCHE ou ARRÊT.</p>								
MODE SON	<p>Réglage de base STÉRÉO. Si l'émission en cours supporte le mode DUAL (par ex. les émissions bilingues), vous pouvez également choisir ici entre DUAL-I et DUAL-II (langue originale et synchronisation).</p>								
SORTIE NUMÉRIQUE	<p>Réglez ici le type audio pour la sortie numérique. Le format standard de sortie d'un signal stéréo est PCM. Sélectionnez PASSAGE À TRAVERS pour la sortie d'un flux de données numérique, p. ex. à un amplificateur avec décodeur Dolby Digital. Avec le réglage AUTO, la sortie numérique se règle automatiquement sur l'appareil externe.</p>								

Option de menu	Réglages
	<p>CASQUE</p> <p>Réglez ici le volume du casque. Il peut être réglé uniquement si vous avez sélectionné le réglage ÉCOUTEURS UNIQUEMENT sous SON > SORTIE AUDIO.</p> <div data-bbox="635 293 1011 376" style="border: 1px solid black; padding: 5px; text-align: center;">  PRUDENCE ! </div> <p>Risque de lésions auditives ! Afin d'éviter une éventuelle perte d'audition, évitez toute écoute prolongée d'un volume sonore élevé.</p> <ul style="list-style-type: none"> - Avant de lancer la lecture, réglez le volume sur le niveau le plus bas. - Lancez la lecture et augmentez le volume à un niveau qui vous semble agréable.
	<p>BALANCE</p> <p>Réglez la balance entre les haut-parleurs gauche et droite (échelle -50 et +50).</p> <p>Le réglage par défaut est 0 et ne peut être modifié que lorsque l'option DOLBY AUDIO est désactivée (ARRÊT).</p>
	<p>RÉINITIALISATION</p> <p>Réinitialisez tous les réglages audio aux paramètres d'usine en appuyant sur OK .</p>

Menu Réseau



Réglages réseau					
TYPE DE RÉSEAU	Sélectionnez le type de réseau PÉRIPHÉRIQUE SANS FIL, PÉRIPHÉRIQUE CÂBLÉ ou DÉSACTIVER à l'aide des touches ◀ ▶ 23 .				
RECHERCHER LES RÉSEAUX SANS FIL (Wi-Fi en option)	En appuyant sur OK , un aperçu de tous les réseaux disponibles apparaît. Effectuez une sélection à l'aide des touches ▲ ▼ 23 et confirmez-la à l'aide de la touche OK . Si un réseau nécessite un mot de passe, un clavier virtuel apparaît alors pour vous permettre de le saisir à l'aide des touches directionnelles ◀ ▶ ▲ ▼ et de la touche OK . Après la saisie du mot de passe, sélectionnez OK sur le clavier et confirmez votre sélection à l'aide de la touche OK .				
DÉCONNECTÉ	Déconnecter la connexion réseau				
APPUI SUR WPS SITUÉ SUR ROUTEUR WIFI (uniquement en Wi-Fi)	Cette option permet une connexion WPS rapide par le biais d'un réseau sans fil (Wi-Fi). Maintenez la touche WPS de votre routeur enfoncée et confirmez à l'aide de la touche OK . La connexion WPS est alors établie.				
TEST DE VITESSE INTERNET	Appuyez sur la touche OK pour vérifier la vitesse de la connexion Internet.				
RÉGLAGE AVANCÉS	Appuyez sur la touche OK pour accéder à d'autres options de la configuration du réseau.				
	<table border="1" style="width: 100%; border-collapse: collapse;"> <tr> <td style="width: 30%;">CONFIGURATION IP</td> <td>Sélectionnez ici le réglage AUTOMATIQUE ou MANUEL. Si vous avez sélectionné MANUEL, trois autres lignes apparaissent dans lesquelles vous pouvez saisir les données relatives aux éléments ADRESSE IP, SUBNET MASK et DEFAULT GATEWAY à l'aide des touches directionnelles ◀ ▶ et des touches numériques 18.</td> </tr> <tr> <td>CONFIGURATION DNS</td> <td>Sélectionnez ici AUTOMATIQUE ou MANUEL. Si vous avez sélectionné MANUEL, deux autres lignes apparaissent dans lesquelles vous pouvez saisir les données relatives aux éléments SERVEUR DNS 1 et SERVEUR DNS 2 à l'aide des touches directionnelles ◀ ▶ et des touches numériques.</td> </tr> </table>	CONFIGURATION IP	Sélectionnez ici le réglage AUTOMATIQUE ou MANUEL . Si vous avez sélectionné MANUEL , trois autres lignes apparaissent dans lesquelles vous pouvez saisir les données relatives aux éléments ADRESSE IP, SUBNET MASK et DEFAULT GATEWAY à l'aide des touches directionnelles ◀ ▶ et des touches numériques 18 .	CONFIGURATION DNS	Sélectionnez ici AUTOMATIQUE ou MANUEL . Si vous avez sélectionné MANUEL , deux autres lignes apparaissent dans lesquelles vous pouvez saisir les données relatives aux éléments SERVEUR DNS 1 et SERVEUR DNS 2 à l'aide des touches directionnelles ◀ ▶ et des touches numériques.
CONFIGURATION IP	Sélectionnez ici le réglage AUTOMATIQUE ou MANUEL . Si vous avez sélectionné MANUEL , trois autres lignes apparaissent dans lesquelles vous pouvez saisir les données relatives aux éléments ADRESSE IP, SUBNET MASK et DEFAULT GATEWAY à l'aide des touches directionnelles ◀ ▶ et des touches numériques 18 .				
CONFIGURATION DNS	Sélectionnez ici AUTOMATIQUE ou MANUEL . Si vous avez sélectionné MANUEL , deux autres lignes apparaissent dans lesquelles vous pouvez saisir les données relatives aux éléments SERVEUR DNS 1 et SERVEUR DNS 2 à l'aide des touches directionnelles ◀ ▶ et des touches numériques.				
MODE DE VEILLE EN RÉSEAU	Activation/désactivation de la fonction Wake On LAN/Wake On Wireless LAN (WoL/WoWLAN). Cette fonction permet d'allumer la Smart TV grâce à un autre appareil (par ex. un smartphone disposant de l'application MEDION® Life Remote). Pour ce faire, les deux appareils doivent être connectés en LAN ou en Wi-Fi au même réseau. Sélectionnez le réglage MARCHE pour activer cette fonction. L'appareil faisant office de commande à distance doit être connecté une fois avec le téléviseur allumé. La commande à distance fonctionne alors uniquement lorsque le téléviseur se trouve en mode veille.				

Menu Installation

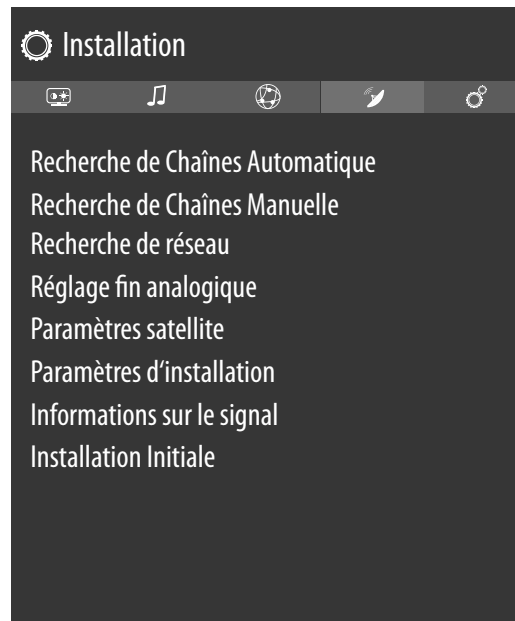

Option de menu	Réglage
RECHERCHE DE CHAÎNES AUTOMATIQUE	<p>La fonction de recherche automatique de chaînes vous aide à chercher les chaînes du téléviseur et à en enregistrer de nouvelles.</p> <p>Vous disposez de différentes options de recherche.</p> <p>Lorsque vous avez sélectionné l'option de recherche souhaitée, appuyez sur OK ³². Confirmez la question avec OUI et appuyez sur OK pour commencer la recherche d'émissions.</p> <p>Vous pouvez interrompre prématurément la recherche avec ⏠ (MENU) ²¹. Dans ce cas, les chaînes trouvées ne sont pas enregistrées.</p>
RECHERCHE DE CHAÎNES MANUELLE	<p>Cette fonction est utilisée pour saisir directement des données de chaînes ou de transpondeurs satellites.</p>
LE TYPE DE RECHERCHE	Réglez ici le type de réception souhaitée.
SATELLITE	
FRÉQUENCE	La fréquence à chercher peut être saisie à l'aide des touches numériques.
POLARISATION	Sélectionnez ici le niveau de polarisation.
TAUX SYMBOLE	Réglage de la fréquence de symbole.
RECHERCHE DE RÉSEAU	Activation/désactivation de la recherche de réseaux.
SATELLITE	Sélectionnez le satellite par lequel la recherche doit commencer.
ANALOGIQUE	
BANDE	Sélectionnez la bande de fréquence souhaitée S ou C .
SYSTÈME TV	Sélectionnez ici le système télévisé souhaité (BG, I, DK). Pour l'Allemagne, le système de son est réglé sur BG .

Option de menu	Réglage	
	CANAL	Sélectionnez le numéro de programme pour lequel vous souhaitez effectuer la recherche.
	FRÉQUENCE	Affichage de la fréquence de la chaîne en cours. La fréquence à chercher peut être saisie manuellement à l'aide des touches numériques.
ANTENNE NUMÉRIQUE		
	CANAL	Sélectionnez le numéro de programme pour lequel vous souhaitez effectuer la recherche.
	FRÉQUENCE	Affichage de la fréquence de la chaîne en cours. La fréquence à chercher peut être saisie manuellement à l'aide des touches numériques.
	RECHERCHE DE RÉSEAU	Activation/désactivation de la recherche de réseaux.
CÂBLE NUMÉRIQUE		
	FRÉQUENCE	La fréquence à chercher peut être saisie à l'aide des touches numériques.
	MODULATION	Réglage de la modulation.
	TAUX SYMBOLE	Réglage de la fréquence de symbole.
	RECHERCHE DE RÉSEAU	Activation/désactivation de la recherche de réseaux.
RECHERCHE DE RÉSEAU	<p>Sélection entre les groupes de chaînes câblées numériques ou DVB-T. Les programmes apparentés de la chaîne sélectionnée sont recherchés. Les informations envoyées ici dépendent de la chaîne sélectionnée et amènent des résultats différents.</p> <div data-bbox="451 1025 555 1128" style="border: 1px solid black; padding: 2px; display: inline-block; text-align: center; width: 20px; height: 20px; margin-right: 5px;"> i </div> <p>La liste de chaînes existante est remplacée au démarrage de la recherche de réseaux.</p>	
RÉGLAGE FIN ANALOGIQUE	Vous pouvez effectuer ici le réglage fin des chaînes analogiques.	
PARAMÈTRES SATELLITE	LISTE DES SATELLITES	Affichage de la liste de satellites. Un satellite de la liste peut être sélectionné à l'aide des touches ▲ ▼ (23). Appuyez sur la touche OK pour accéder aux options AJOUTER , EDITER et SUPPRIMER .
	INSTALLATION DE L'ANTENNE	Vous pouvez ici modifier les réglages d'antenne et rechercher de nouvelles chaînes sur un satellite. Sélectionnez un satellite et appuyez sur la touche OK . Pour poursuivre le traitement, les options LISTE DU TRANSPONDEUR , RECHERCHER LES CHAÎNES , ENREGISTRER ET QUITTER et CONFIGURER LNB apparaissent ensuite. Sous CONFIGURER LNB , vous pouvez effectuer des réglages sous OSCILLATEURS LNB INFÉRIEURS et OSCILLATEURS LNB SUPÉRIEURS et les enregistrer (MÉMORISER). L'option RÉ-INITIALISATION permet de réinitialiser toutes les valeurs sur les réglages par défaut.
	LISTE DES CHAÎNES SATELLITE	Cette option de menu permet d'importer ou d'exporter la liste de chaînes satellites disponible. Branchez un lecteur amovible (clé USB) pour y enregistrer la liste de chaînes satellites ou mettre à jour cette dernière à partir du support de données.

Option de menu	Réglage
PARAMÈTRES D'INSTALLATION	Vous pouvez ici effectuer des réglages d'installation supplémentaires.
	RECHERCHE EN MODE DE VEILLE Si la fonction est réglée sur MARCHE , les chaînes disponibles sont recherchées lorsque le téléviseur se trouve en mode veille. Si l'appareil trouve des chaînes nouvelles ou encore non disponibles, un menu s'affiche pour que vous puissiez enregistrer ou refuser les modifications.
	MISE À JOUR DYNAMIQUE DE CANAL Si vous sélectionnez le réglage ACTIVÉE , la liste de chaînes est automatiquement mise à jour.
INFORMATION SUR LE SIGNAL	Affiche d'autres informations relatives au signal reçu.
INSTALLATION INITIALE	Cette fonction correspond aux premières étapes d'installation, comme après la première mise en service.
	 En cas de renouvellement de la première installation, tous les réglages retournent aux paramètres d'usine, y compris le code PIN.

Menu Système



 Dès que vous sélectionnez le menu **SYSTÈME** à l'aide des touches ◀ ▶ **23**, les liens directs **TIMER SOMMEIL**, **ARRÊT AUTOMATIQUE**, **SOUS-TITRAGE** et **LANGUE AUDIO** apparaissent au premier plan pour un traitement plus rapide. L'option **TIMER SOMMEIL** vous permet de programmer l'appareil de façon à ce qu'il s'éteigne seul. Vous pouvez régler la minuterie par incréments de 30 minutes (maximum 2 heures). La minuterie de veille commence dès le réglage fini. Sélectionnez le réglage **AUS** pour désactiver la fonction.







Option de menu	Réglages
PARAMÈTRES D'INVALIDITÉ	Vous pouvez ici effectuer les réglages pour les personnes malvoyantes et malentendantes pour pouvoir recevoir des signaux d'aide supplémentaires.
	CONTRASTE ÉLEVÉ Sélectionnez ici un réglage de contraste différent : ARRÊT, TEXTE BLANC, TEXTE JAUNE.
	MALENTENDANT Lorsque la chaîne transmet des signaux spéciaux pour les personnes malentendantes, vous pouvez définir le réglage sur MARCHE afin de recevoir ces signaux. Les informations correspondantes doivent être fournies par chaque chaîne.





Option de menu	Réglages	
DESCRIPTION AUDIO	Lorsque la chaîne transmet des signaux audio spécifiques pour les personnes malvoyantes, vous pouvez définir le réglage sur MARCHE afin de recevoir ces signaux. Dans le sous-menu, sélectionnez les options LANGUES DISPONIBLES , LANGUE PRÉFÉRÉE ainsi que VOLUME RELATIF . VOLUME RELATIF décrit la balance de volume entre le signal audio normal et les signaux audio spécifiques à destination des personnes malvoyantes.	
AMÉLIORATION DU DIALOGUE	Vous pouvez sélectionner ici un réglage afin d'améliorer le dialogue : ARRÊT, FAIBLE, MOYEN, HAUT . Cette fonction permet d'augmenter la précision du signal de dialogue afin d'obtenir une meilleure compréhension.	
SOUS-TITRES PARLÉS	Cette fonction permet d'activer la lecture des sous-titres à voix haute.	
AGRANDISSEMENT	Activez ou désactivez ici la fonction d'agrandissement.	
MINI-CARTE	Activez ou désactivez ici l'option mini-cartes. La fonction d'agrandissement doit être activée pour pouvoir effectuer des modifications.	
METTRE EN ÉVIDENCE LES PROGRAMMES AVEC :		Il est possible d'enrichir les programmes de différentes aides à la compréhension. Activez ou désactivez pour ce faire les options suivantes.
	[S] SOUS-TITRAGE	Permet d'activer/de désactiver tous les programmes avec des sous-titres.
	[SL] LANGAGE DES SIGNES	Permet d'activer/de désactiver tous les programmes avec la langue des signes.
	[AD] DESCRIPTION AUDIO	Permet d'activer/de désactiver tous les programmes avec la description audio.

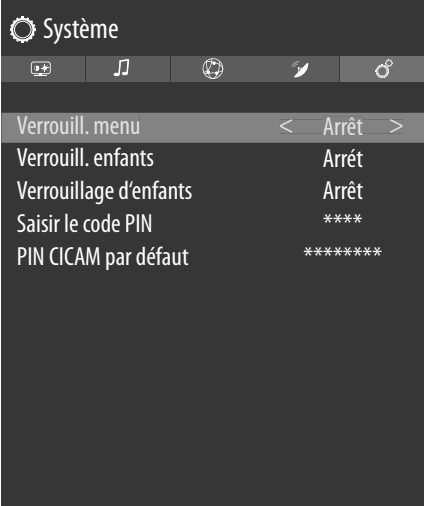

Option de menu	Réglages													
LANGUAGE	<p>Le menu LANGUAGE vous permet de régler et d'afficher tous les réglages de langue.</p> 													
MENU	<p>Vous sélectionnez ici la langue du menu OSD, c.-à-d. pour les affichages à l'écran. La langue s'adapte directement. Ne paramétrez pas une langue que vous ne comprenez pas.</p>													
PRÉFÉRÉE	<p>Ces réglages sont utilisés s'ils sont disponibles. Dans le cas inverse, les réglages actuels sont utilisés.</p> <table border="1" data-bbox="497 936 1489 1617"> <tr> <td data-bbox="497 936 705 1057">AUDIO LANGUE PRINCIPALE</td> <td data-bbox="705 936 1489 1057">Si une émission, p. ex. un film, est diffusée en plusieurs langues, vous avez la possibilité de choisir la langue des dialogues (p. ex. version originale).</td> </tr> <tr> <td data-bbox="497 1057 705 1169">AUDIO DEUXIÈME LANGUE</td> <td data-bbox="705 1057 1489 1169">Sélectionnez ici une deuxième langue audio souhaitée.</td> </tr> <tr> <td data-bbox="497 1169 705 1294">SOUS-TITRE LANGUE PRINCIPALE</td> <td data-bbox="705 1169 1489 1294">Si l'émission comporte des sous-titres pour les malentendants, cette option vous permet de régler la langue souhaitée pour ces sous-titres.</td> </tr> <tr> <td data-bbox="497 1294 705 1406">SOUS-TITRE DEUXIÈME LANGUE</td> <td data-bbox="705 1294 1489 1406">Sélectionnez ici une deuxième langue des sous-titres souhaitée.</td> </tr> <tr> <td data-bbox="497 1406 705 1532">TÉLÉ-TEXTE</td> <td data-bbox="705 1406 1489 1532">Le réglage par défaut est OUEST. Si vous vous trouvez dans une autre zone linguistique, vous pouvez modifier la langue réglée : OUEST, EST, CYRILLIC, TURC/GREC ou ARABE.</td> </tr> <tr> <td data-bbox="497 1532 705 1617">GUIDE</td> <td data-bbox="705 1532 1489 1617">Si le programme TV (guide) est proposé en plusieurs langues, cette option vous permet de régler la langue de votre choix.</td> </tr> </table>		AUDIO LANGUE PRINCIPALE	Si une émission, p. ex. un film, est diffusée en plusieurs langues, vous avez la possibilité de choisir la langue des dialogues (p. ex. version originale).	AUDIO DEUXIÈME LANGUE	Sélectionnez ici une deuxième langue audio souhaitée.	SOUS-TITRE LANGUE PRINCIPALE	Si l'émission comporte des sous-titres pour les malentendants, cette option vous permet de régler la langue souhaitée pour ces sous-titres.	SOUS-TITRE DEUXIÈME LANGUE	Sélectionnez ici une deuxième langue des sous-titres souhaitée.	TÉLÉ-TEXTE	Le réglage par défaut est OUEST . Si vous vous trouvez dans une autre zone linguistique, vous pouvez modifier la langue réglée : OUEST, EST, CYRILLIC, TURC/GREC ou ARABE .	GUIDE	Si le programme TV (guide) est proposé en plusieurs langues, cette option vous permet de régler la langue de votre choix.
AUDIO LANGUE PRINCIPALE	Si une émission, p. ex. un film, est diffusée en plusieurs langues, vous avez la possibilité de choisir la langue des dialogues (p. ex. version originale).													
AUDIO DEUXIÈME LANGUE	Sélectionnez ici une deuxième langue audio souhaitée.													
SOUS-TITRE LANGUE PRINCIPALE	Si l'émission comporte des sous-titres pour les malentendants, cette option vous permet de régler la langue souhaitée pour ces sous-titres.													
SOUS-TITRE DEUXIÈME LANGUE	Sélectionnez ici une deuxième langue des sous-titres souhaitée.													
TÉLÉ-TEXTE	Le réglage par défaut est OUEST . Si vous vous trouvez dans une autre zone linguistique, vous pouvez modifier la langue réglée : OUEST, EST, CYRILLIC, TURC/GREC ou ARABE .													
GUIDE	Si le programme TV (guide) est proposé en plusieurs langues, cette option vous permet de régler la langue de votre choix.													
ACTUELLE	AUDIO	<p>Vous pouvez modifier ici la langue audio de l'émission en cours à condition qu'une autre langue audio soit supportée. Dès que vous sélectionnez le menu SYSTÈME à l'aide des touches ◀ ▶, ce menu apparaît au premier plan et peut directement être sélectionné.</p>												
	SOUS-TITRAGE	<p>Vous pouvez ici sélectionner des sous-titres pour l'émission en cours à condition qu'elle en propose. Dès que vous sélectionnez le menu SYSTÈME à l'aide des touches ◀ ▶, ce menu apparaît au premier plan et peut directement être sélectionné.</p>												

Option de menu	Réglages
ACCÈS CONDITIONNEL	<p>Si vous souhaitez regarder des chaînes payantes, vous devez vous enregistrer au préalable auprès d'un fournisseur correspondant. Après votre enregistrement, votre fournisseur vous fournit un Conditional Access Module (module CA) ainsi qu'une carte spéciale. Des remarques relatives aux réglages figurent dans la documentation livrée avec le module.</p> <p>Installez les composants CI sur votre téléviseur comme suit :</p> <ul style="list-style-type: none"> - Éteignez le téléviseur et débranchez la fiche d'alimentation. - Insérez ensuite le module CI dans l'emplacement situé sur le côté de la Smart TV 3. Insérez ensuite la carte. <p> Notez que le module CI doit être inséré ou retiré uniquement lorsque l'appareil est débranché du secteur.</p> <p style="text-align: center;">REMARQUE !</p> <p>Risque de dommage ! Le module CI ou le téléviseur peuvent être endommagés si vous essayez d'insérer le module CI de force.</p> <ul style="list-style-type: none"> - Le module CI doit être correctement mis en place ; dans le cas inverse, il ne peut pas être inséré. - Rebranchez le téléviseur au secteur, allumez-le et attendez quelques secondes que la carte soit reconnue. <p>Pour certains modules CI, quelques étapes de configuration supplémentaires sont nécessaires ; vous pouvez les effectuer dans le menu ACCÈS CONDITIONNEL.</p> <p>Lorsqu'aucun module n'est inséré, le message AUCUN MODULE INTERFACE COMMUNE DÉTECTÉ s'affiche sur l'écran.</p> <p> En fonction du module utilisé, l'apparence et le fonctionnement du menu sont susceptibles de varier.</p>
CONFIDENTIALITÉ	<p>Vous pouvez modifier ici les paramètres de confidentialité qui ont été activés lors de la première installation :</p>

Option de menu	Réglages		
PARAMÈTRES DE CONFIDENTIALITÉ	ACCEPTER TOUT		Activer/désactiver tous les réglages
	HBBTV		Activation/désactivation de HbbTV
	PORTAIL ET APPLICATIONS		Activation/désactivation de l'accès aux portails et aux applications
	UTILISATION DES COOKIES		Autorisation/refus de l'utilisation de cookies  Veuillez noter que si cette option n'est pas activée, la première installation du portail médias devra notamment à nouveau être exécutée à chaque fois que vous y accédez.
	MISES À JOUR AUTOMATIQUES DE LOGICIELS		Activation/désactivation des mises à jour logicielles automatiques
	CONNEXION INTERNET		Activation/désactivation de la connexion Internet
AFFICHER TOUS LES COOKIES	Vous pouvez ici accéder à une liste de tous les cookies. Pour supprimer un cookie, sélectionnez-le à l'aide des touches directionnelles ▲ ▼  et appuyez sur OK .		
SUPPRIMER TOUS LES COOKIES	Vous pouvez ici supprimer tous les cookies listés.  Veuillez noter que si vous supprimez tous les cookies, la procédure de première installation du portail médias doit à nouveau être exécutée.		
NE PAS SUIVRE	Activez / désactivez l'option HbbTV / Suivi Internet. Avec le paramètre DÉSACTIVER , vous autorisez l'évaluation de votre comportement HbbTV / Internet afin d'adapter de manière optimale le service à vos préférences. Si vous ne le souhaitez pas, sélectionnez le paramètre ACTIVÉ .		

Option de menu	Réglages	
PARENTAL	<p>En confirmant cette option avec OK, une fenêtre de dialogue s'ouvre. Le mot de passe (ou la clé de blocage) vous est demandé. À la livraison de l'appareil, le mot de passe est réglé sur 4725. En cas de saisie correcte, la fenêtre de dialogue des réglages de sécurité s'ouvre.</p>	
VERROUILL. MENU	<p>Le réglage VERROUILL. MENU active ou désactive l'accès au menu. Vous pouvez verrouiller l'accès au menu d'installation ou à l'ensemble du système de menus.</p>	
VERROUILL. ENFANTS	<p>Si cette option est activée, elle se réfère aux informations d'âge fournies par la chaîne. Si l'âge correspondant est désactivé dans l'appareil, l'accès à l'émission est alors verrouillé.</p>	
VERROUILLAGE D'ENFANTS	<p>Si la sécurité enfants est activée, le téléviseur peut uniquement être commandé par la télécommande. Dans ce cas, le commutateur multifonction  est mis hors fonction. En appuyant sur une touche, le message VERROUILLAGE D'ENFANTS MARCHE apparaît à l'écran tandis que le menu reste affiché.</p>	
SAISIR LE CODE PIN	<p>Définissez ici un nouveau code PIN à quatre chiffres. Saisissez un nouveau code PIN à l'aide des touches numériques. Vous devez saisir de nouveau le nouveau code PIN pour confirmation.</p> <p> Conservez le nouveau code PIN. En cas de perte ou d'oubli, l'appareil doit être réinitialisé aux paramètres d'usine et tous les réglages et listes de programmes seront perdus.</p>	
PIN CICAM PAR DÉFAUT (en option)	<p>Vous pouvez ici saisir le code PIN de la carte CI pour enregistrer les programmes de la carte de télévision payante utilisée (si le fournisseur supporte cette option).</p>	

Option de menu	Réglages				
DATE/HEURE	<p>Vous pouvez modifier ici les réglages de temps.</p> <p>DATE/HEURE : affichage de la date et de l'heure réglées. Ces entrées ne peuvent pas être modifiées.</p> <p>MODE DE RÉGLAGE DE L'HEURE : si vous souhaitez modifier l'entrée de AUTO à MANUEL, vous pouvez avancer ou reculer dans l'entrée suivante le fuseau horaire sélectionné par incréments d'une heure ou d'une demi-heure. Le réglage AUTO applique l'heure GMT actuelle en vigueur localement.</p> <p>GMT : activé uniquement lorsque l'option précédente est réglée sur MANUEL. Sélectionnez la valeur à l'aide des touches ◀ ▶. L'heure actuelle sera modifiée en conséquence.</p> <p> Les réglages de la minuterie fonctionnent uniquement lorsque l'heure est correctement réglée.</p>				
SOURCES	<p>Ce menu permet d'activer et de désactiver des sources. Certaines sources ne peuvent cependant pas être sélectionnées à partir de cette option de menu. Sélectionnez une source à l'aide des touches ▲ ▼ et appuyez sur OK. Un menu s'ouvre ensuite avec les options ACTIVÉE, DÉSACTIVÉE et EDITER NOM. Les sources désactivées n'apparaissent pas dans la liste de sélection qui a été ouverte à l'aide de la touche  (SOURCE)  ou dans le menu SOURCES.</p> <p>En sélectionnant EDITER NOM, un clavier virtuel s'affiche. Vous pouvez ensuite modifier la description de la source correspondante à l'aide des touches directionnelles ◀ ▶ ▲ ▼.</p> <p>En activant la fonction CEC, les entrées HDMI sont renommées le cas échéant par l'appareil raccordé.</p>				
NETFLIX	<p>Accéder à l'application Netflix permet de visionner en streaming de nombreux films et séries directement sur Internet. Il s'agit ici d'un service payant pour lequel vous devez vous enregistrer avant la première utilisation.</p> <p> Netflix est un service de vidéo à la demande par abonnement permettant à ses membres de diffuser des films et séries (« contenus Netflix ») en flux continu sur des téléviseurs, ordinateurs et autres périphériques compatibles Internet (« périphériques compatibles Netflix »). Le service Netflix est mis à votre disposition par Netflix International B.V., une société à responsabilité limitée des Pays-Bas.</p> <table border="1" data-bbox="338 1357 1489 1485"> <tr> <td data-bbox="338 1357 619 1406">ESN NOMBRE</td> <td data-bbox="625 1357 1489 1406">Appuyez sur la touche OK pour afficher le numéro ESN de Netflix.</td> </tr> <tr> <td data-bbox="338 1415 619 1485">DÉSACTIVER</td> <td data-bbox="625 1415 1489 1485">Appuyez sur la touche OK pour désactiver Netflix. L'appareil est alors déconnecté et l'accès de nouveau libéré.</td> </tr> </table> <p>Appuyez sur la touche NETFLIX  de la télécommande pour ouvrir Netflix.</p>	ESN NOMBRE	Appuyez sur la touche OK pour afficher le numéro ESN de Netflix.	DÉSACTIVER	Appuyez sur la touche OK pour désactiver Netflix. L'appareil est alors déconnecté et l'accès de nouveau libéré.
ESN NOMBRE	Appuyez sur la touche OK pour afficher le numéro ESN de Netflix.				
DÉSACTIVER	Appuyez sur la touche OK pour désactiver Netflix. L'appareil est alors déconnecté et l'accès de nouveau libéré.				

Option de menu	Réglages	
RÉGLAGES DE L'APPAREIL	Effectuez ici les réglages nécessaires à la connexion de l'appareil dans un réseau CEC.	
	CEC (Consumer Electronics Control)	<p>Activez cette fonction pour permettre la communication de tous les appareils raccordés par HDMI. Vous pouvez ainsi commander les fonctions de base de tous les appareils d'un réseau HDMI avec une seule télécommande. Activez cette fonction si vous souhaitez effectuer d'autres réglages dans l'option SON > SORTIE AUDIO.</p> <p>Activez au préalable la fonction CEC et sélectionnez HDMI2 en tant que source. Si vous avez déjà raccordé un appareil compatible CEC, le nom de l'appareil apparaît à la place de HDMI2. Les fonctions de base de l'appareil peuvent maintenant être commandées automatiquement à l'aide de la télécommande de la Smart TV.</p> <div data-bbox="608 622 708 725" style="border: 1px solid black; padding: 2px; display: inline-block; text-align: center; width: 20px; height: 20px; margin-bottom: 5px;">  </div> <p>Lorsque la fonction CEC est activée et que HDMI2 a été sélectionné en tant que source (raccordement d'un appareil compatible CEC), il est possible que le menu OSD de la Smart TV ne soit plus accessible par le biais de la touche  (MENU) . Dans ce cas, maintenez la touche 0 longuement enfoncée. La télécommande commande alors de nouveau le téléviseur. En appuyant de nouveau sur la touche, il est de nouveau possible de commander l'appareil raccordé par HDMI.</p>
	CEC MISE EN MARCHÉ AUTO	Cette fonction permet d'allumer le téléviseur à l'aide de l'appareil raccordé compatible HDMI-CEC et de passer automatiquement sur la source d'entrée. Sélectionnez ACTIVÉE si vous souhaitez utiliser cette fonction.
	EINGABEGERÄTE	Dans MODE , vous avez la possibilité d'activer/de désactiver l'appareil de saisie.
VOICE ASSISTANT (en option)	Vous pouvez utiliser des appareils compatibles Alexa pour commander votre téléviseur. Dans le menu VOICE ASSISTANT , vous pouvez régler les options suivantes.	
	ALEXA BUILT-IN	Cette option vous permet de vous connecter à votre compte Amazon via l'appareil doté d'Alexa. Branchez l'appareil et appuyez sur SIGN IN WITH ALEXA pour démarrer la configuration. Si le microphone n'est pas correctement raccordé, un message vous invite à brancher/acheter l'appareil doté d'Alexa.
	WORKS WITH ALEXA	Cette option vous permet de commander votre téléviseur via un appareil doté d'Alexa. Appuyez sur START et indiquez un nom afin de transmettre des instructions à votre appareil, puis connectez-vous. Il n'est pas nécessaire d'effectuer une recherche d'appareils pour configurer cette option.
	GOOGLE ASSISTANT	Cette option permet d'effectuer des recherches Google par commande vocale.

Option de menu	Réglages	
PLUS...		
MENU TEMPS	Vous pouvez régler ici la durée au bout de laquelle le menu OSD se ferme automatiquement.	
VOYANT DE MODE DE VEILLE	Activation ou désactivation de la LED de veille.	
MISE À JOUR LOGICIELLE	Vous pouvez ici chercher la version logicielle la plus récente pour le téléviseur et la mettre à jour.	
	RECHERCHE AUTO	Activation/désactivation de la recherche automatique.
	MODIFIER L'ACTUALISATION DU SATELLITE	Vous pouvez ici mettre à niveau les réglages de satellites.
	RECHERCHER LA MIS A JOUR	Démarrage de la recherche Internet de logiciel à jour.
La mise à jour dure env. 30 minutes. N'interrompez pas le processus. L'avancement de la recherche est affiché.		
VERSION DE L'APPLICATION	Affichage de la version. Cette option sert uniquement d'information et ne peut pas être modifiée.	
MISE HORS TENSION AUTOMATIQUE	Vous pouvez ici régler la fréquence d'arrêt automatique. Si le téléviseur n'est pas utilisé pendant cette période, il s'éteint automatiquement. Dès que vous sélectionnez le menu SYSTÈME à l'aide des touches ◀ ▶, ce menu apparaît au premier plan et peut directement être sélectionné.	
TOUCHE BISS	Activation manuelle de programmes. Réglage disponible uniquement pour des programmes satellites.	

Option de menu	Réglages
PARTAGE AUDIO / VIDÉO	<p>Activation ou désactivation de l'option Audio Video Sharing. Cette fonction permet l'échange de données avec d'autres appareils multimédias tels que des PC, des smartphones, des caméras, etc. À ce sujet, lisez également le chapitre « Utilisation du service réseau Audio Video Sharing », page 141.</p> <p> Si la fonction PARTAGE AUDIO / VIDÉO est désactivée, il n'est plus possible d'afficher des fichiers audio, vidéo ou photo sur la Smart TV. La fonction DMR (Digital Media Renderer) est alors désactivée.</p>
MODE DE MISE SOUS-TENSION	Sélectionnez le mode d'allumage VEILLE ou DERNIER STATUT . Dès que l'appareil est connecté au secteur, l'appareil passe alors en mode veille ou appelle le dernier réglage sélectionné.
TÉLÉCOMMANDE VIRTUELLE	Activation/désactivation de la télécommande virtuelle. Si vous souhaitez commander le téléviseur à distance, par ex. par le biais d'un smartphone disposant de l'application MEDION® Life Remote (à ce sujet, voir également p.), cette fonction doit être activée (en option).
OSS	Affichage des informations de licence relatives au logiciel Open Source.
PRIORITÉ D'APPLICATION	Cette option permet à l'utilisateur de définir une priorité pour l'application MMI. Spécifiez si le Tracking s'effectue via l'application CICAM ou via la transmission normale (APP MMI ou DIFFUSION).

Menu TV

Comme dans le menu **ACCUEIL**, vous trouvez ici les menus **GUIDE DES PROGRAMMES, CHAÎNES, PLUS D'APPS, MARCHÉ, RÉINITIALISER LES APPS, PARAMÈTRES D'INVALIDITÉ** et **PARAMÈTRES DE CONFIDENTIALITÉ**. Des explications plus détaillées relatives à ces deux options figurent au chapitre « Menu Accueil ».

Menu Minuteries

Minuterie de commutation

Lorsqu'une minuterie de commutation a été programmée par le biais de l'EPG, l'émission correspondante est affichée dans le menu **MINUTERIES**. La minuterie commute alors sur l'émission programmée, une sortie du signal (par ex. pour l'enregistrement sur un enregistreur externe) est toutefois impossible. Une minuterie de commutation peut être programmée uniquement par le biais de l'EPG. À ce sujet, lisez le chapitre « Menu Programmführer (EPG – Electronic Program Guide) », p. 113.

Minuterie d'enregistrement

Il est possible de programmer une minuterie d'enregistrement par le biais de l'EPG ou de l'option **AJOUTER UN TIMER**.

Les minuteries de commutation et d'enregistrement affichées peuvent maintenant être sélectionnées et traitées ultérieurement par le biais de l'option **MODIFIER LA TIMER SÉLECTIONNÉE** ou supprimées avec l'option **SUPPRIMER LA MINUTERIE SÉLECTIONNÉE**.

Type de chaîne	< Tous >
Type de minuterie	Minuterie
Chaîne	2- arte HD
Type d'enregist.	Heure
Date	14/09/2018
Début	20:00
Fin	21:00
Durée	60 min
Répéter	Une fois
Changer/Supprimer	Autorisé
Lecture	Uti. le contr. parental

Vous disposez des options suivantes lorsque vous souhaitez traiter ou ajouter une minuterie :

Option de menu	Réglages
TYPE DE CHAÎNE	Réglage du type de réception (DVB-T/DVB-T2, DVB-C, DVB-S ou analogique). Seuls les types de réception qui ont été configurés lors de l'installation sont affichés ici.
TYPE DE MINUTERIE	L'option ENREGISTRER est ici pré-réglée et ne peut pas être modifiée. Vous pouvez programmer le début et la fin d'une émission que vous souhaitez enregistrer à l'aide des options suivantes. Pour ce faire, branchez un disque dur ou une clé USB sur le port USB. L'émission programmée est ensuite enregistrée dessus.  Si la clé USB ne fonctionne pas correctement et qu'un message d'erreur s'affiche (par ex. mémoire insuffisante alors que la clé est vide), il est possible de la formater depuis la Smart TV par le biais de l'option de menu TV > ENREGISTREMENTS > RÉGLAGES > FORMATER LE PÉRIPHÉRIQUE USB .
CHAÎNE	Sélectionnez le programme.
TYPE D'ENREGIST.	Cette option est définie et ne peut pas être modifiée.
DATE	Saisissez la date. Les touches numériques vous permettent de modifier les chiffres entre crochets.
DÉBUT	Saisissez l'heure de début.
FIN	Saisissez l'heure de fin.
DURÉE	La durée est automatiquement déterminée.

Option de menu	Réglages
RÉPÉTER	Sélectionnez à quelle fréquence la minuterie d'enregistrement doit être répétée (UNE FOIS, QUOTIDIEN, HEBDOMADAIRE ou JOURS DE LA SEMAINE).
CHANGER/ SUPPRIMER	Si INTERDIT est sélectionné, un symbole de cadenas s'affiche. Dans ce cas, il est possible d'ouvrir l'entrée uniquement en saisissant le code PIN.
LECTURE	Possibilité de réglage : UTI. LE CONTR. PARENTAL, INTERDIT, AUTORISÉ
 Il est impossible d'ajouter manuellement une minuterie de commutation.	

Menu Enregistrements

Tous les enregistrements créés sont listés dans le menu **ENREGISTREMENTS**. Les options suivantes figurent dans ce menu :

LECTURE	OPTIONS	
	LECTURE À PARTIR DU DÉBUT	La lecture de l'enregistrement sélectionné commence depuis le début.
	RÉSUMÉ	Si vous avez précédemment interrompu la lecture de l'enregistrement sélectionné, celui-ci reprend à partir de l'interruption.
	LECT. PARTIR DE SÉLECT.	Saisissez ici à l'aide des touches numériques une heure précise à partir de laquelle la lecture de l'enregistrement sélectionné doit commencer.
EDITER	Vous trouvez ici les informations relatives à l'enregistrement sélectionné. L'option ENREGISTREMENTS vous permet de modifier le nom de l'enregistrement sélectionné à l'aide d'un clavier virtuel. Vous pouvez également définir sous SUPPRIMER si l'enregistrement peut être supprimé ou non (AUTORISÉ ou INTERDIT). L'option LECTURE vous permet d'activer la sécurité enfants de façon à ce que l'enregistrement concerné démarre uniquement après la saisie du code PIN (INTERDIT). À la livraison, le code PIN est 4725 . Il est possible d'annuler les modifications des réglages par le biais de RÉINITIALISATION et de sauvegarder le traitement effectué avec MÉMORISER .	
SUPPRIMER	Les enregistrements existants peuvent être supprimés par le biais de cette option. Pour ce faire, confirmez la question de sécurité avec OUI .	
TRI	Cette option permet de classer la liste de vos enregistrements selon différents critères.	

RÉGLAGES	<p>COMMENCER PLUSTÔTDE : vous indiquez ici que l'enregistrement doit commencer avant l'heure de début réglée.</p> <p>FINIR PLUS TARD DE : vous indiquez ici que l'enregistrement doit être arrêté après l'heure de fin réglée.</p> <p>TEMPS POUR LE TIMESHIFT : vous pouvez régler ici l'heure de contrôle du direct max. La fonction Timeshift vous permet d'interrompre la lecture pendant l'enregistrement à l'aide de la touche II ou de faire une avance ou un recul rapide à l'aide des touches ◀ et ▶. L'enregistrement se poursuit à l'arrière-plan sans être affecté. Le différé maximal peut être réglé ici.</p> <p>SUPPR AUTOMATIQUE D'UN ENREGISTREMENT : la suppression automatique d'enregistrements peut être réglée à l'aide de cette option. Les options suivantes sont disponibles :</p> <ul style="list-style-type: none"> • SUPPRIMER : Aucun / Plus ancien / Le plus long / Le plus court • SANS LECTURE : Exclus / Inclus. Une sélection est possible ici uniquement lorsque vous avez sélectionné « le plus ancien », « le plus long » ou « le plus court » sous SUPPRIMER. <p>INFORMATION DISQUE DUR : pour afficher les détails relatifs au support USB, cochez cette option et appuyez sur la touche OK 32. Ces informations précisent par exemple quelle est la mémoire restante.</p> <p>FORMATER LE PÉRIPHÉRIQUE USB : sélectionnez l'option de menu FORMATER LE PÉRIPHÉRIQUE USB. Vous devez ensuite saisir le code PIN de l'appareil. Le code PIN par défaut est 4725. Le message TOUS LES ENREGISTREMENTS VONT ÊTRE SUPPRIMÉS apparaît. Sélectionnez OUI si vous souhaitez démarrer le formatage ou NON pour interrompre le processus. Confirmez votre choix en appuyant sur OK.</p>
-----------------	---

Enregistrement par le biais des touches médias

Vous pouvez commander directement l'enregistrement et la lecture à l'aide des **touches médias** **28**.

●	Appuyez sur cette touche pour démarrer l'enregistrement de l'émission en cours.
▶	Appuyez sur cette touche pour démarrer la lecture de l'enregistrement sélectionné dans la liste correspondante.
II	Appuyez sur cette touche pour interrompre et reprendre la lecture.
■	Appuyez sur cette touche pour mettre fin à l'enregistrement et à la lecture.
◀	Pendant la lecture, appuyez sur cette touche pour activer le retour rapide à différentes vitesses : x2, x4, x8, x16, x32 Appuyez sur la touche ▶ pour revenir à la lecture normale.
▶	Pendant la lecture, appuyez sur cette touche pour activer l'avance rapide à différentes vitesses : x2, x4, x8, x16, x32 Appuyez sur la touche ▶ pour revenir à la lecture normale.

Enregistrement en contrôle du direct

Vous avez la possibilité de démarrer un enregistrement en contrôle du direct en mode TV pour voir le programme en cours en différé. Procédez comme suit :

II	Appuyez sur cette touche pendant l'émission en cours. Le programme s'interrompt et l'enregistrement en contrôle du direct se déroule à l'arrière-plan. Appuyez de nouveau sur cette touche pour démarrer la lecture en contrôle du direct. Le programme se poursuit maintenant en différé.
▶	Si vous avez précédemment démarré l'enregistrement en contrôle du direct à l'aide de la touche II , vous pouvez également démarrer la lecture en contrôle du direct avec cette touche.
■	Appuyez sur cette touche pour mettre fin à la lecture en contrôle du direct. Le programme revient en lecture normale et n'est plus retransmis en différé.

Menu Plus d'Apps, Marché et Réinitialiser les Apps

Les fonctions **PLUS D'APPS**, **MARCHÉ** et **RÉINITIALISER LES APPS** offrent de nombreuses possibilités pour organiser et modifier vos applications Internet. Vous pouvez notamment chercher sur Internet les applications de votre choix et les ajouter aux applications déjà installées, mais également supprimer ou réinitialiser des applications.

Menu Navigation Média

En raccordant un support de données USB à la Smart TV, vous pouvez lire des fichiers musicaux, des photos et des vidéos. L'option **FILTRE** vous permet de définir les fichiers médias que vous souhaitez afficher (**TOUS**, **IMAGE**, **AUDIO** ou **VIDÉO**). Sous **TRIÉ PAR...**, vous pouvez également les classer selon différents critères (**NOM / NOM, INVERSE / DATE/HEURE, LE PLUS RECENT EN PREMIERE / DATE/HEURE, LE PLUS ANCIEN EN PREMIER**).

Remarques relatives à l'utilisation de l'USB

- Il est possible que certains types d'appareils USB (lecteur MP3) ne soient pas compatibles avec cette Smart TV.
- Branchez directement l'appareil USB.
- N'utilisez aucun câble séparé qui pourrait comporter des problèmes de compatibilité.
- Ne retirez pas l'appareil USB pendant la lecture d'un fichier.

REMARQUE !

Risque de dommage !

L'insertion et le retrait rapides et répétés d'appareils USB sont dangereux et risquent d'endommager l'appareil USB et tout particulièrement la Smart TV.

- Vous devez en particulier éviter d'insérer et de retirer rapidement et successivement l'appareil USB.

Dès que vous branchez un support USB en fonctionnement normal, l'appareil ouvre automatiquement le navigateur médias. Dès que vous retirez le support USB, le message **USB (0) DÉBRANCHÉ** apparaît et l'appareil bascule automatiquement en mode TV normal.



Si vous avez raccordé plusieurs périphériques USB, il vous est demandé de sélectionner un périphérique après la sélection du type de média. Sélectionnez ici le support USB souhaité.

Lorsqu'un périphérique USB est raccordé et que vous quittez le navigateur médias à l'aide de la touche **EXIT** (24), vous pouvez y retourner à tout moment par le biais de la sélection de sources (à l'aide de la touche  (**SOURCE**) (17) ou dans le menu **SOURCES**). Le nom du périphérique USB est maintenant affiché. Sélectionnez celui-ci en tant que source. Lorsque vous retirez le support USB, cette option disparaît.

Tous les dossiers et fichiers compatibles à la lecture sont affichés dans le navigateur médias. Les touches directionnelles **◀ ▶ ▲ ▼** (23) vous permettent de naviguer dans le navigateur médias. Appuyez sur la touche **OK** (32) pour ouvrir des fichiers médias.

Les options suivantes sont disponibles :

VIDÉOS

- ▶ **II (PLAY/PAUSE)** : lancer/interrompre la lecture
- ◀▶ : retour/avance rapide
- < > : vidéo précédente/suivante

MUSIQUE

- ▶ **II (PLAY/PAUSE)** : lancer/interrompre la lecture
- < > : titre précédent/suivant

PHOTOS

▶ **II (PLAY/PAUSE)** : lancer/interrompre la lecture

<> : photo précédente/suivante

🔍 : Zoom

⌚ : rotation par la droite (par incréments de 90°)

⌚ : rotation par la gauche (par incréments de 90°)



Vous pouvez également utiliser les touches médias correspondantes pour utiliser le navigateur médias.

Fonction Loop

Vous pouvez également activer la fonction Loop lors de la lecture de médias : il est alors possible de régler si le média en cours est répété de manière continue une fois fini (indiqué par un point) ou si tous les fichiers sont répétés (aucune indication).

Lecture aléatoire

Une fonction aléatoire supplémentaire permet de lire dans un ordre défini au hasard tous les fichiers musicaux, photo ou vidéo qui se trouvent sur le support USB.

Réglages

RÉGLAGE DE L'IMAGE / DU SON :

Vous pouvez effectuer des modifications relatives aux réglages d'image (uniquement pour les fichiers photo et vidéo) et aux réglages de son pour la lecture de médias. Ils correspondent aux réglages que vous avez également effectués en mode TV.

RÉGLAGE DU NAVIGATEUR MÉDIA :



Les options suivantes permettent le réglage du navigateur médias (uniquement pour les fichiers vidéo et photo) :

INTERVALLE DIAPORAMA	Sélectionnez la durée d'affichage du diaporama (5 à 30 secondes).
AFFICHER LE SOUS-TITRE	Activation/désactivation de la fonction de sous-titres.
LANGUE DE SOUS-TITRAGE	Sélectionnez la langue des sous-titres.
POSITION DU SOUS-TITRE	Sélectionnez la position des sous-titres.
TAILLE DE LA POLICE DU SOUS-TITRE	Sélectionnez la taille de police des sous-titres.

OPTIONS :

Lorsque vous visionnez des fichiers vidéo, les adaptations supplémentaires suivantes sont disponibles :

SOUS-TITRE/AUDIO	Vous pouvez ici activer des commentaires audio supplémentaires.
DÉCALAGE DES SOUS-TITRES	Vous pouvez ici définir l'affichage différé des sous-titres.
PASSER AU SECOND	Vous pouvez déterminer ici un instant de la vidéo en cours auquel vous souhaitez accéder.

- Pendant la lecture, vous pouvez afficher la barre de transport à l'aide de la touche **INFO** .
- La touche **BACK**  vous permet de revenir une étape en arrière dans le navigateur médias.
- Pour quitter le navigateur médias, appuyez sur la touche **EXIT**.

Utilisation du service réseau Partage Audio / Vidéo

Le service réseau Audio Video Sharing permet un échange de données entre appareils à condition qu'ils supportent cette fonction. Il suffit de disposer d'une connexion réseau (p. ex. avec un serveur NAS). Dans la liste des sources de signal actives, « Audio Video Sharing » s'affiche comme source.

- Appuyez sur la touche  (**SOURCE**).
- Sélectionnez **PARTAGE AUDIO / VIDÉO** et confirmez avec **OK**. Une liste des médias DLNA disponibles s'affiche alors.
- Sélectionnez le serveur de médias souhaité ou le réseau souhaité et confirmez avec **OK**. Tous les dossiers et les fichiers médias disponibles s'affichent alors.

L'utilisation additionnelle de cette option dépend du navigateur médias

Système HbbTV

Le système HbbTV (Hybrid Broadcast-Broadband-TV) permet une combinaison de contenus radio et Internet qui est habituellement visible en appuyant sur la touche rouge de la télécommande.

Les services passant par HbbTV comprennent les chaînes de télévision traditionnelles, le replay, la vidéo à la demande, l'EPG, la publicité interactive, la personnalisation, les votes, les jeux, les réseaux sociaux et les autres applications multimédias.

Les applications HbbTV sont accessibles uniquement lorsque le radiodiffuseur émet ces signaux et que le téléviseur dispose d'une connexion Internet. L'ampleur ainsi que le fonctionnement de ce service diffèrent en fonction du programme et de la chaîne.

Si une chaîne propose des applications HbbTV, cela est signalé par un bref affichage sur l'écran. La forme précise et la position de cet affichage dépendent des différentes applications. La touche rouge vous permet d'ouvrir et de fermer les pages d'application. La navigation dans les applications s'effectue à l'aide des touches de couleur de la télécommande mais peut varier en fonction du programme et de l'émission. Tenez compte des messages affichés dans les applications.

Application MEDION® Life Remote

L'application MEDION® Life Remote vous offre une façon innovante d'utiliser votre téléviseur MEDION® par le biais de votre réseau domestique et grâce à votre smartphone.

Grâce aux propriétés de votre téléphone mobile telles que l'écran tactile et le capteur de mouvement, l'application MEDION® Life Remote propose des options confortables, intuitives et améliorées pour commander votre Smart TV MEDION®. Vous avez par ailleurs la possibilité d'utiliser votre téléviseur à l'aide du pavé tactile et de saisir directement du texte lorsque vous accédez à des pages Internet.



Attention, le téléviseur à utiliser doit être connecté au même réseau que le smartphone. Attention, il se peut qu'en fonction de son système d'exploitation, votre smartphone soit exceptionnellement incompatible avec l'application.

Code QR Apple



Scannez le code QR pour installer directement l'application sur votre smartphone ou votre tablette.

Code QR Android

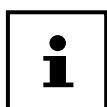





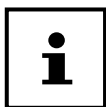

L'identification du téléviseur dans l'application est effectuée au moyen d'une adresse IP. Le cas échéant, vous devez au préalable chercher l'adresse IP de votre téléviseur pour configurer l'application.

L'application MEDION® Life Remote devient votre télécommande. En balayant l'écran vers le haut, le bas, la droite ou la gauche, vous atteignez les cinq surfaces de commande avec les fonctions suivantes :



Attention : certaines touches, en fonction du modèle, sont susceptibles de n'avoir aucune fonction.

OK	Confirmation de la sélection dans certains menus ; en mode TV : accès à la liste de chaînes
Touches directionnelles ▲ ▼	Navigation dans les différents menus ; sélection de chaînes en mode TV. En confirmant avec OK , vous accédez à la chaîne sélectionnée.
Touches directionnelles ◀ ▶	Navigation dans les différents menus
BACK	Retour une étape en arrière dans les menus
MENU	Ouverture et fermeture du menu
EXIT	Quitter le menu
Touche rouge	Fonctions différentes en fonction du menu ; mode TV : accès aux informations de programme de la chaîne
Touche verte	Fonctions différentes en fonction du menu ; mode TV : après avoir appuyé sur la touche rouge, accès à l'EPG
Touche jaune	Fonctions différentes en fonction du menu ; mode TV : après avoir appuyé sur la touche rouge, accès à la médiathèque
Touche bleue	Fonctions différentes en fonction du menu ; mode TV : après avoir appuyé sur la touche rouge, accès au télétexte
	Touche Internet
Touches numériques	TV : sélection du programme, télétexte : sélection de la page
 (SWAP)	Réglage du programme télévisé précédent
 (TIMER)	Activation/désactivation de la minuterie de commutation
	Arrêt/marche de la Smart TV (activation/désactivation du mode veille)
SCREEN	Sélection du format d'image
SUBT.	Activation/désactivation des sous-titres (si disponible)
LANG.	TV analogique : stéréo/mono ; TV numérique : sélection de la langue audio/de la langue des sous-titres (si disponible)
TEXT	activation du télétexte 2 pressions = mise en transparence du télétexte 3 pressions = fermeture du télétexte
SOURCE	Sélectionner le signal d'entrée des appareils raccordés
 (MEDIA)	Accès au navigateur médias
EPG	TV numérique : accéder à un programme télévisé électronique
Q. MENU	Accès au menu rapide (MENU OPTIONS) pour le traitement rapide des options de base
FAV	Accès aux listes de favoris
P- / +	Touche de sélection des programmes TV : sélectionner le programme suivant (+)/précédent (-) ; télétexte : sélectionner la page suivante (+)/précédente (-)
	Augmentation (+) ou diminution (-) du volume.
	Mise en sourdine

INFO	TV numérique : affichage d'informations (par ex. numéro de programme en cours) ; affichage d'informations dans de nombreuses applications (par ex. multimédias)
Touches médias	<ul style="list-style-type: none"> ◀◀ : retour rapide ; ▶▶ : avance rapide ; ● : fonction d'enregistrement (si disponible sur l'appareil utilisé) ; ■ : arrêter la lecture ; ▶ : démarrer la lecture ; ⏸ : interrompre la lecture
🔊	Augmentation (+) ou diminution (-) du volume pour la lecture de médias
TV	Cette touche vous permet de quitter la surface de commande de l'application et de revenir une étape en arrière à la sélection du téléviseur à commander. L'application est alors déconnectée du téléviseur. Cette option est disponible sur les cinq surfaces de commande.

Par ailleurs, de nombreuses options de clavier, de commande de la langue ainsi qu'une commande par pavé tactile sont disponibles.

Protection des données Smart TV MEDION®

Votre Smart TV MEDION® compatible Internet dispose de fonctions de service Internet (HbbTV, portail et Open Browsing). Ces fonctions vous permettent d'accéder à des services, des contenus, des logiciels et des produits de tiers sur Internet. Par ailleurs, vous avez accès à des contenus Internet en libre accès. Votre téléviseur vérifie ainsi automatiquement si une nouvelle version logicielle est disponible. À cet égard, votre appareil envoie son adresse IP, sa version logicielle et son adresse MAC : ces données sont nécessaires pour garantir le service de mise à jour du logiciel.

L'accès à des applications par le biais du portail ou de HbbTV peut, en fonction du prestataire, exiger un enregistrement, la saisie d'un compte utilisateur et/ou, pour certains services, être payant. L'enregistrement peut nécessiter que vous fournissiez des données à caractère personnel ainsi que la sélection d'un mot de passe unique et secret. Veuillez consulter au préalable la politique de confidentialité du fournisseur correspondant.



MEDION® ne saurait être tenu responsable si le système HbbTV, le portail ou une prestation de service ne remplissait pas les exigences de l'utilisateur ou si l'utilisation du service, en particulier mais sans limitation, n'avait pas lieu sans interruption, en temps voulu, de manière sécurisée et sans défaillance.

MEDION® décline toute responsabilité concernant les informations et contenus accessibles par le biais de HbbTV, du portail ou d'Internet, ainsi que leur utilisation et leur fiabilité. Lors de l'achat de votre Smart TV, des garanties spéciales vous ont été remises. La validité de ces garanties, y compris celle des clauses de non-responsabilité y afférentes, perdure.

En cas d'autres questions relatives à la protection des données lors de l'utilisation de votre Smart TV, veuillez vous adresser au fournisseur concerné des fonctions de service Internet ou directement à l'adresse www.medion.com, ou contactez MEDION® par le biais de la rubrique « Protection des données ».

Dépannage rapide

Les dysfonctionnements ont parfois des causes banales, mais peuvent aussi résulter de composants défectueux. Vous trouverez ci-après un petit guide destiné à vous aider à solutionner certains problèmes. Si les solutions proposées ne donnent aucun résultat, nous vous aiderons volontiers. Il vous suffit de nous téléphoner !

Erreur	Solution
Aucune image ne s'affiche et il n'y a pas de son.	<ul style="list-style-type: none"> • Vérifiez si le cordon d'alimentation est correctement relié à la prise de courant. • Vérifiez si la réception de signal est bien réglée sur TV.
Aucune image ne s'affiche depuis la source AV.	<ul style="list-style-type: none"> • Vérifiez si le contraste et la luminosité sont bien réglés. • Vérifiez si tous les appareils externes sont correctement branchés. • Vérifiez si la bonne source AV a été choisie. • Une source d'entrée que vous souhaitez sélectionner avec  7 ou  (SOURCE) 17 doit être marquée dans le menu SOURCES.
Il n'y a pas de son.	<ul style="list-style-type: none"> • Assurez-vous que le volume n'est pas réglé sur le minimum. • Assurez-vous que l'option de désactivation du haut-parleur n'est pas activée. Appuyez pour cela sur la touche avec le symbole de haut-parleur barré située en haut à gauche sur la télécommande. • Vérifiez si un casque est raccordé.
Il n'y a pas d'image ou pas de son. Mais des bruits sont audibles.	<ul style="list-style-type: none"> • La réception est peut-être mauvaise. Contrôlez si l'antenne est bien raccordée.
L'image n'est pas distincte.	<ul style="list-style-type: none"> • La réception est peut-être mauvaise. • Contrôlez si l'antenne est bien raccordée.
L'image est trop claire ou trop sombre.	<ul style="list-style-type: none"> • Vérifiez les réglages du contraste et de la luminosité.
L'image n'est pas nette.	<ul style="list-style-type: none"> • La réception est peut-être mauvaise. • Contrôlez si l'antenne est bien raccordée. • Vérifiez le réglage de la netteté de l'image et de la réduction du bruit dans le menu IMAGE.
Une image double ou triple est affichée.	<ul style="list-style-type: none"> • Contrôlez si l'antenne est bien orientée. • Des ondes se réfléchissent peut-être sur des montagnes ou des immeubles.
L'image est parsemée de points.	<ul style="list-style-type: none"> • Il est possible que des interférences soient émises par des voitures, trains, lignes électriques, lampes néon, etc. • Il y a peut-être des interférences entre le câble d'antenne et le câble électrique. Essayez de les éloigner davantage.
Des bandes apparaissent sur l'écran ou les couleurs perdent de leur intensité.	<ul style="list-style-type: none"> • Un autre appareil génère-t-il des interférences ? • Les antennes de transmission des stations de radio ou les antennes des radioamateurs et des téléphones portables peuvent également provoquer des interférences. • Utilisez votre téléviseur le plus loin possible de l'appareil susceptible de générer les interférences.
Le bouton multifonctions  de l'appareil ne fonctionne pas.	<ul style="list-style-type: none"> • La protection enfants est éventuellement activée.
Téléviseur s'éteint	<ul style="list-style-type: none"> • Vérifiez si l'option d'arrêt automatique du téléviseur n'est pas activée sous PLUS...
Pas de réception/mauvaise réception via une connexion réseau sans fil (WiFi).	<ul style="list-style-type: none"> • Assurez-vous que tous les réglages nécessaires ont été effectués.

Erreur	Solution
WIRELESS DISPLAY ne apparaît pas dans le menu déroulant	<ul style="list-style-type: none"> Assurez-vous que tous les réglages nécessaires ont été effectués.
La télécommande ne fonctionne pas.	<ul style="list-style-type: none"> Vérifiez si les piles de la télécommande sont chargées et correctement insérées. Assurez-vous que la fenêtre de capteur n'est pas exposée à un fort rayonnement lumineux.
Impossible d'ouvrir le menu.	<ul style="list-style-type: none"> Vérifiez si CEC est activé. Le menu ne peut alors pas être ouvert, il ne s'agit pas d'un défaut du téléviseur. Il se peut que le menu de l'appareil raccordé via HDMI2 8 s'ouvre. Cela dépend de l'appareil source, qui doit également supporter cette fonction. Changez de source d'entrée.

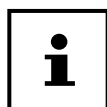

Dans certains cas, la restauration des réglages d'usine puis une nouvelle installation peuvent se révéler judicieuses.

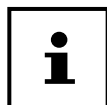

Si les cookies sont désactivés, la page d'accueil du portail médias s'affiche à chaque fois que vous y accédez.

Vous avez besoin d'une aide supplémentaire ?

Si les propositions données dans les chapitres précédents ne parviennent pas à résoudre votre problème, veuillez nous contacter. Les informations suivantes nous seraient alors très utiles :

- Quels appareils externes sont raccordés ?
- Quels sont les messages affichés à l'écran ?
- À quelle étape de fonctionnement le problème est-il survenu ?
- Si vous avez raccordé un PC à l'appareil :
 - Quelle est la configuration de votre ordinateur ?
 - Quel logiciel utilisez-vous lorsque l'erreur s'est produite ?
- Qu'avez-vous déjà tenté pour résoudre le problème ?
- Si vous possédez déjà un numéro de client, veuillez nous le communiquer.

Pixels défectueux avec les Smart TV

Malgré les processus de fabrication les plus avancés de l'industrie, il peut se produire dans des cas rares, en raison de la technique extrêmement complexe, des pertes de points lumineux individuels ou multiples.

Les écrans TFT à matrice active d'une résolution de **1920 x 1080 pixels**, se composant chacun de trois sous-pixels (rouge, vert, bleu), utilisent au total **env. 6,2 millions** de transistors de commande. Compte tenu du très grand nombre de transistors et des processus de fabrication extrêmement complexes qui y sont associés, il peut se produire par endroits des pertes ou un mauvais adressage de pixels ou de sous-pixels individuels.

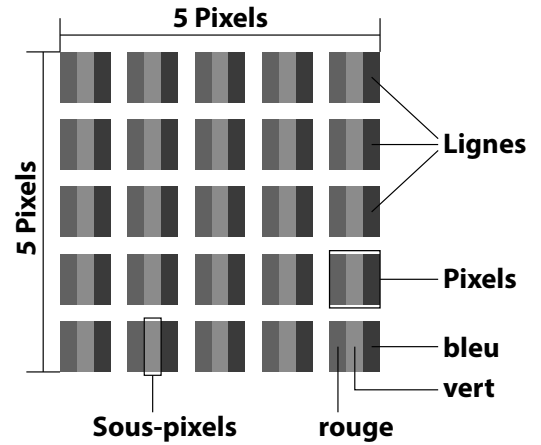

Classe d'erreur de pixels	Erreur type 1 pixel allumé en permanence	Erreur type 2 pixel noir en permanence	Erreur type 3 sous-pixel défectueux	
			allumé	noir
0	0	0	0	0
I	1	1	2 1 0	1 3 5
II	2	2	5 5 - n* 0	0 2 x n* 10
III	5	15	50 50 - n* 0	0 2 x n* 100
IV	50	150	500 500 - n* 0	0 2 x n* 1 000

$n^* = 1,5$

Le nombre autorisé des erreurs types présentées ci-dessus dans chaque classe d'erreur s'élève à un million de pixels et doit être converti conformément à la résolution physique de l'écran.

Votre appareil est conforme à la norme européenne ISO 9241-307 classe II (classe d'erreur de pixels). Une erreur de pixels jusqu'au nombre maximal indiqué ne constitue pas un motif de garantie.

Nettoyage



Risque d'électrocution !

Lorsque le boîtier est ouvert et en cas de contact avec les composants contenus dans l'appareil, il existe un danger de mort par électrocution !

- N'ouvrez pas le boîtier de l'appareil. Il ne contient aucune pièce à entretenir. Débranchez toujours la fiche d'alimentation de la prise et tous les câbles de connexion avant de procéder au nettoyage de l'appareil !

La durée de vie de votre Smart TV peut être prolongée en respectant les consignes suivantes :

- La finition ultrabrillante est recouverte de films de protection afin de protéger le téléviseur contre les rayures. Retirez les films une fois l'installation correcte du téléviseur terminée.
- Si la finition ultrabrillante est sale, dépoussiérez d'abord le téléviseur. Essuyez-le ensuite avec précaution à l'aide d'un chiffon. Si vous n'avez pas d'abord procédé à un dépoussiérage ou si vous essuyez la finition ultrabrillante avec trop de force, vous risquez de rayer la surface.
- N'utilisez ni solvants ni détergents corrosifs ou gazeux.
- Nettoyez l'écran à l'aide d'un chiffon doux, non pelucheux.
- Veillez à ne pas laisser de gouttes d'eau sur la Smart TV. L'eau peut entraîner des décolorations irréversibles.
- Afin d'éviter tout dommage, évitez absolument que de l'eau pénètre à l'intérieur de l'appareil.
- N'exposez jamais l'écran aux rayons directs du soleil ou au rayonnement ultraviolet.
- Veuillez conserver les matériaux d'emballage d'origine et utilisez-les pour le transport de la Smart TV.

Stockage en cas de non-utilisation

Si vous n'utilisez pas le téléviseur pendant une période prolongée, rangez-le dans un endroit frais et sec et veillez à ce qu'il soit protégé de la poussière et des variations de température. Retirez au préalable tous les appareils raccordés et retirez les piles de la télécommande.

Recyclage



Emballage

L'appareil est placé dans un emballage afin de le protéger contre tout dommage pendant le transport. Les emballages sont fabriqués à partir de matériaux qui peuvent être éliminés de manière écologique et remis à un service de recyclage approprié.

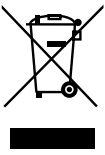

Appareil

Le symbole ci-contre d'une poubelle sur roues barrée indique que l'appareil est soumis à la directive 2012/19/UE. Il est interdit d'éliminer des appareils usagés avec les déchets ménagers. Conformément à la Directive 2012/19/UE, l'appareil doit être éliminé de manière réglementaire une fois arrivé en fin de cycle de vie. Les matériaux recyclables contenus dans l'appareil seront recyclés, respectant ainsi l'environnement. Déposez l'appareil usagé auprès d'un point de collecte de déchets électriques et électroniques ou auprès d'un centre de tri. Retirez auparavant les piles de l'appareil et éliminez-les séparément dans un centre de collecte de piles usagées. Pour de plus amples renseignements, adressez-vous à l'entreprise d'élimination des déchets locale ou à la municipalité.



Piles

En recyclant vos piles usagées de manière appropriée, vous protégez l'environnement et votre santé. Ne jetez en aucun cas les piles usagées avec les déchets domestiques. Les piles doivent être éliminées de manière appropriée. Les magasins vendant des piles et les lieux de collecte municipaux mettent à disposition des containers spéciaux destinés à cet effet. Renseignez-vous auprès de l'entreprise de recyclage locale ou de votre municipalité.

Dans le cadre de la réglementation relative à la distribution de piles ou la livraison d'appareils contenant des piles, nous sommes tenus de vous informer de ce qui suit :

En tant qu'utilisateur final, il vous incombe légalement de restituer les piles usagées. Vous pouvez renvoyer les piles usagées que nous proposons ou avons proposé à la vente gratuitement à notre dépôt d'expédition (adresse d'expédition).

Caractéristiques techniques

Smart TV	MEDION®
Désignation de l'appareil	P13298 (MD 32198)
Tension nominale	220 – 240 V ~ 50 Hz
Tension nominale/courant nominal de la connexion satellite	13 V/18 V=, 300 mA max.
Taille de l'écran	80 cm (32") LCD ; écran 16:9
Consommation	max. 65 W
Consommation en veille	< 0,50 W
Consommation en autonomie connectée (mode WAKE ON)	≤ 2,00 W
Puissance de sortie des haut-parleurs	2 x 6 W RMS
Résolution physique	1920 x 1080
Système TV	Pal
Emplacements de programme	199 (ATV), 10 000 (DTV)

Canaux	
	VHF (bande I/III)
	UHF (bande U)
	HYPERBANDE
	TÉLÉVISION PAR CÂBLE (S1–S20)/(S21–S41)
	HD DVB-T
	DVB-T2 HD (H.265)
	HD DVB-C
	DVB-S2

Connexions	
	Connexion par antenne (TV analogique, DVB-T/DVB-T2 ou DVB-C)
	Connexion par satellite (DVB-S/S2)
	1 ports USB
	1 port LAN RJ-45
	Vidéo
	3 ports HDMI® 1.4 avec déchiffrement HDCP 2.2
	1 port VGA (15 broches D-Sub, YUV/YPbPr)
	AV In (Cinch)
	Audio
	Stereo Audio In pour AV, YUV, VGA (Cinch)
	Sortie casque (jack 3,5 mm)
	Digital Audio Out (SPDIF, optique)

Lecteurs/Supports de stockage	
Lecteurs	USB, fente Common Interface (CI+)
Formats pris en charge par USB ²	Photo : JPG, JPEG, JPE, BMP, PNG
	Musique : MP3, WMA, WAV
	Vidéo : MPEG 1/2/4, MKV, MOV, MP4, DAT, VOB, H263, FLV, HEVC, Xvid
Capacité	USB max. 1 TB

² En raison de la multitude de codecs différents, la lecture de tous les formats ne peut pas être garantie.

Télécommande	
Mode de transmission	Infrarouge
Classe LED	1
Type de piles	2 x 1,5 V AAA R03/LR03

Températures ambiantes	
Température ambiante autorisée	+5 °C - +35 °C
Humidité ambiante relative autorisée	20 % - 85 %

Dimensions/poids	
Dimensions sans pied (l x H x P)	env. 730 x 440 x 80 mm
Dimensions avec pied (l x H x P)	env. 730 x 485 x 180 mm
Poids sans pied	env. 4,3 kg
Poids avec pied	env. 4,5 kg
Montage mural	norme Vesa, écart 75 x 75 mm ³

Wi-Fi		
Plage de fréquences	2,4 GHz/5 GHz	
Norme Wi-Fi	802.11 a/b/g/n	
Chiffrement	WEP/WPA/WPA2	
Plage de fréquences/MHz	Canal	Puissance d'émission max./dBm
2 400 - 2 483,5	1 - 13	19,9
5 150 - 5 250	36 - 48	22,4
5 250 - 5 350	52 - 64	22,5
5 470 - 5 725	100 - 140	22,5



ID 1111233776

Fiche du produit



Scannez le code QR qui correspond au modèle sur l'étiquette énergétique ou bien dans le mode d'emploi pour télécharger la fiche technique du produit.

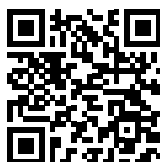

³ Support mural non fourni à la livraison. Lors du montage, assurez-vous d'utiliser des vis de taille M4. La longueur des vis correspond à l'épaisseur du support mural plus 7 mm.

Informations sur les marques

Le logo HDMI et High-Definition Multimedia Interface sont des marques déposées de HDMI Licensing LLC.



Fabriqué sous licence de Dolby Laboratories. Dolby et le double symbole D sont des marques déposées de Dolby Laboratories.



Le nom de marque et les logos Android™ sont des marques déposées de Google LLC et sont utilisés par MEDION sous licence.

La marque et les logos USB™ sont des marques déposées de USB Implementers Forum, Inc., et sont utilisés sous licence par MEDION.

Les autres marques déposées sont la propriété de leurs titulaires respectifs.

Informations relatives au service après-vente

Si votre appareil ne fonctionne pas de la manière dont vous le souhaitez, veuillez d'abord vous adresser à notre service après-vente. Vous disposez des moyens suivants pour entrer en contact avec nous :

- Au sein de notre Service-Community, vous pouvez discuter avec d'autres utilisateurs ainsi qu'avec nos collaborateurs pour partager vos expériences et vos connaissances.
Vous pouvez accéder à notre Service-Community ici : community.medion.com.
- Vous pouvez également utiliser notre formulaire de contact disponible ici : www.medion.com/contact.
- Notre équipe du service après-vente se tient également à votre disposition via notre assistance téléphonique ou par courrier.

Horaires d'ouverture	Hotline SAV (Belgique)
Lun - Ven : 9h00 à 19h00	☎ 02 - 200 61 98
	Hotline SAV (Luxembourg)
	☎ 34 - 20 808 664
Adresse du service après-vente	
MEDION B.V. John F.Kennedylaan 16a 5981 XC Panningen Nederland	



La présente notice d'utilisation et bien d'autres sont disponibles au téléchargement sur le portail du SAV www.medionservice.com.

Vous pouvez également scanner le code QR ci-contre pour charger la notice d'utilisation sur un appareil mobile via le portail de service.

Mentions légales

Copyright © 2022

Date : 31.03.2022

Tous droits réservés.

La présente notice d'utilisation est protégée par les droits d'auteur.

Toute reproduction sous forme mécanique, électronique ou sous toute autre forme que ce soit est interdite sans l'autorisation préalable écrite du fabricant.

Le responsable de mise sur le marché possède les droits d'auteur:

MEDION AG
Am Zehnthof 77
45307 Essen
Allemagne

Veuillez noter que l'adresse ci-dessus n'est pas celle du service des retours. Contactez toujours notre service après-vente d'abord.

Déclaration de confidentialité

Chère cliente, cher client,

Nous vous informons que nous, MEDION AG, Am Zehnthof 77, 45307 Essen, sommes responsables du traitement de vos données personnelles.

En matière de protection des données, nous sommes assistés par le délégué à la protection des données personnelles de notre entreprise, que vous pouvez contacter à l'adresse MEDION AG, Datenschutz, Am Zehnthof 77, D - 45307 Essen ; datenschutz@medion.com. Nous traitons vos données dans le cadre du déroulement de la garantie et des processus connexes (p. ex. des réparations) et basons le traitement de vos données sur le contrat de vente que nous avons conclu.

Nous transmettons vos données aux prestataires de services de réparation que nous avons mandatés dans le cadre du déroulement de la garantie et des processus connexes (p. ex. des réparations). En règle générale, nous conservons vos données personnelles pendant une durée de trois ans afin de respecter vos droits de garantie légaux.

Vous avez le droit d'obtenir des informations sur les données personnelles vous concernant ainsi que de les faire rectifier, supprimer, limiter leur traitement, vous opposer à leur traitement et à leur transmission.

Toutefois, les droits d'information et de suppression sont soumis à des restrictions en vertu des §§ 34 et 35 des dispositions légales allemandes spéciales en matière de protection des données conformément à la loi fédérale allemande sur la protection des données (BDSG) (art. 23 GDPR), et il existe également un droit de recours auprès d'une autorité de surveillance compétente en matière de protection des données (art. 77 GDPR en relation avec le § 19 des dispositions légales allemandes spéciales en matière de protection des données conformément à la loi fédérale allemande sur la protection des données (BDSG)). En cas de recours auprès de MEDION AG, adressez-vous au responsable de la protection des données et de la liberté d'information de Rhénanie-du-Nord-Westphalie, Postfach 200444, 40212 Düsseldorf, www.lidi.nrw.de.

Le traitement de vos données est nécessaire pour le déroulement de la garantie ; sans la mise à disposition des données nécessaires, le déroulement de la garantie n'est pas possible.

Index

A	
Accès conditionnel	90
Alimentation électrique	149
Application Life Remote	141
Audio Video Sharing	135, 141
C	
Caractéristiques techniques	149
Casque	122
Connexions multimédias	
AV	101
HDMI	101
HDMI ARC	101
HDMI CEC	101
LAN	102
SPDIF	102
USB	102
VGA (PC)	102
VGA (YPbPr)	102
Consignes de sécurité	83
Contenu de l'emballage	82
D	
Déballage	94
Dépannage rapide	144
E	
Enregistrement	137, 139
EPG	113
Erreur	144
Erreurs de pixels	146
H	
Haut-parleurs	120
HbbTV	141
I	
Information relative à la conformité	88
Installation	124
L	
Lieu d'installation	84
Liste de favoris	104, 111, 112
Liste de programmes	103
Liste de satellites	125
M	
Manipulation sûre des piles	87
Menu OSD	107
Applications	115
Canaux	110
Guide de programmes	136
Installation	124
Navigateur médias	139
Page d'accueil	107
Réglages	116, 126
Réseau	123
Son	120
Sources	115
TV	136
Module CI	129
Module d'interface commune	90, 129
Montage	95
Musique	121, 149
N	
Navigateur médias	139
P	
Photo	149
Piles	96, 148
Portail médias	141
Problème	144
Protection des données	143
R	
Raccordement	
Alimentation	96
Antenne	96, 97
Raccordement au secteur	96
Recyclage	148
Réglage d'usine	117, 119, 126
Réglages de l'image	103
Réglages de son	103
Réparation	85
S	
Sécurité enfants	111, 131
Sécurité lors du branchement	86
Sélection de programme	103
Sélection de sources	105, 132

T

Télex	106
Température ambiante	85, 150

U

USB	90, 139
Utilisation	103

V

VGA	105, 118
Vidéos	149

Inhalt

Informationen zu dieser Bedienungsanleitung	159
Zeichenerklärung	159
Bestimmungsgemäßer Gebrauch	160
Lieferumfang	160
Sicherheitshinweise.....	161
Betriebssicherheit.....	161
Aufstellungsort.....	162
Umgebungstemperatur.....	163
Reparatur	164
Sicherheit beim Anschließen	164
Umgang mit Batterien.....	165
Konformitätsinformation	166
Geräteübersicht	167
Vorderseite.....	167
Rückseite und rechte Seite	168
Fernbedienung	170
Inbetriebnahme.....	172
Auspacken	172
Montage	173
Batterien in die Fernbedienung einlegen	174
Antenne anschließen.....	174
Stromversorgung anschließen	174
Smart-TV ein- und ausschalten.....	174
Sendersuche nach dem ersten Einschalten	175
Verwendung der Multimedia-Anschlüsse.....	179
Bedienung.....	181
Programmauswahl.....	181
Toneinstellungen.....	181
Bildeinstellungen	181
Infos anzeigen lassen.....	182
Favoritenlisten öffnen	182
Quelle wählen	183
Wireless Display	183
Videotext.....	184
Die Bedienung des Videotexts.....	184
Über das On-Screen-Display-Menü (OSD-Menü).....	185
Im Menü navigieren	185
Menüsystem im Detail.....	185
Menü Startseite.....	185
Menü Quellen	193
Menü Suche	193
Menü Einstellungen.....	194
Menü TV	213
Menü Medienbrowser	217
HbbTV-System.....	219

MEDION® Life Remote App	219
Datenschutz MEDION® Smart TV	221
Problembehebung	222
Benötigen Sie weitere Unterstützung?.....	223
Pixelfehler bei Smart-TVs	224
Reinigung	225
Lagerung bei Nichtbenutzung	225
Entsorgung	226
Technische Daten	227
Produktdatenblatt	228
Informationen zu Markenzeichen	229
Serviceinformationen	230
Impressum	230
Datenschutzerklärung	231
Index	232

Informationen zu dieser Bedienungsanleitung



Vielen Dank, dass Sie sich für unser Produkt entschieden haben. Wir wünschen Ihnen viel Freude mit dem Gerät.

Lesen Sie vor Inbetriebnahme die Sicherheitshinweise aufmerksam durch. Beachten Sie die Warnungen auf dem Gerät und in der Bedienungsanleitung.

Bewahren Sie die Bedienungsanleitung immer in Reichweite auf. Wenn Sie das Gerät verkaufen oder weitergeben, händigen Sie unbedingt auch diese Bedienungsanleitung aus, da sie ein wesentlicher Bestandteil des Produktes ist.

Zeichenerklärung

Ist ein Textabschnitt mit einem der nachfolgenden Warnsymbole gekennzeichnet, muss die im Text beschriebene Gefahr vermieden werden, um den dort beschriebenen, möglichen Konsequenzen vorzubeugen.



Dieses Signalwort bezeichnet eine Gefährdung mit einem hohen Risikograd, die, wenn sie nicht vermieden wird, den Tod oder eine schwere Verletzung zur Folge hat.



Dieses Signalwort bezeichnet eine Gefährdung mit einem mittleren Risikograd, die, wenn sie nicht vermieden wird, den Tod oder eine schwere Verletzung zur Folge haben kann.



Dieses Signalwort bezeichnet eine Gefährdung mit einem niedrigen Risikograd, die, wenn sie nicht vermieden wird, eine geringfügige oder mäßige Verletzung zur Folge haben kann.



Dieses Signalwort warnt vor möglichen Sachschäden.



Dieses Symbol gibt Ihnen nützliche Zusatzinformationen zum Zusammenbau oder zum Betrieb.



Mit diesem Symbol markierte Produkte erfüllen die Anforderungen der EU-Richtlinien (siehe Kapitel „Konformitätsinformation“).



HINWEIS!

Hinweise in der Bedienungsanleitung beachten!

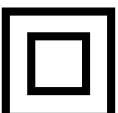

Schutzklasse II

Elektrogeräte der Schutzklasse II sind Elektrogeräte die durchgehend doppelte und/oder verstärkte Isolierung besitzen und keine Anschlussmöglichkeiten für einen Schutzleiter haben. Das Gehäuse eines isolierstoffumschlossenen Elektrogerätes der Schutzklasse II kann teilweise oder vollständig die zusätzliche oder verstärkte Isolierung bilden.

Bestimmungsgemäßer Gebrauch

Dies ist ein Gerät der Unterhaltungselektronik und ist auch für Multimediaanwendungen geeignet. Dieses Gerät dient zum Empfang und zur Wiedergabe von Fernsehprogrammen. Die unterschiedlichen Anschlussmöglichkeiten ermöglichen eine zusätzliche Erweiterung der Empfangs- und Wiedergabequellen (Receiver, DVD-Player, DVD-Recorder, Videorecorder, PC etc.). Ihr Gerät bietet Ihnen vielfältige Möglichkeiten der Nutzung.

Das Gerät ist nur für den privaten und nicht für den industriellen/kommerziellen Gebrauch bestimmt.

- Bitte beachten Sie, dass im Falle des nicht bestimmungsgemäßen Gebrauchs die Haftung erlischt.
- Bauen Sie das Gerät nicht ohne unsere Zustimmung um und verwenden Sie keine nicht von uns genehmigten oder gelieferten Zusatzgeräte.
- Verwenden Sie nur von uns gelieferte oder genehmigte Ersatz- und Zubehörteile.
- Beachten Sie alle Informationen in dieser Bedienungsanleitung, insbesondere die Sicherheitshinweise. Jede andere Bedienung gilt als nicht bestimmungsgemäß und kann zu Personen- oder Sachschäden führen.
- Nutzen Sie das Gerät nicht unter extremen Umgebungsbedingungen.
- Dieses Gerät ist nur für den Gebrauch in trockenen Innenräumen geeignet.
- Dieses Gerät ist nicht als Datenmonitor für Büroarbeitsplätze geeignet.

Lieferumfang

Bitte überprüfen Sie die Vollständigkeit der Lieferung und benachrichtigen Sie uns innerhalb von 14 Tagen nach dem Kauf, falls die Lieferung nicht komplett ist.

Mit dem von Ihnen erworbenen Produkt haben Sie erhalten:

- Smart-TV
- Fernbedienung (RC1822) inkl. 2 Batterien Typ LR03 (AAA) 1,5V
- Netzanschlusskabel
- Standfüße inkl. Befestigungsschrauben
- Dokumentation



Erstickungsgefahr!

Verpackungsfolien können verschluckt oder unsachgemäß benutzt werden, daher besteht Erstickungsgefahr!

- Halten Sie das Verpackungsmaterial, wie z.B. Folien oder Plastikbeutel von Kindern fern.

Sicherheitshinweise

Betriebsicherheit

- Überprüfen Sie das Gerät vor der ersten Verwendung nach Schäden. Ein defektes oder beschädigtes Gerät darf nicht in Betrieb genommen werden.
- Dieses Gerät kann von Kindern ab 8 Jahren und darüber sowie von Personen mit verringerten physischen, sensorischen oder mentalen Fähigkeiten oder Mangel an Erfahrung und Wissen benutzt werden, wenn sie beaufsichtigt werden oder bezüglich des sicheren Gebrauchs des Gerätes unterwiesen wurden und die daraus resultierenden Gefahren verstanden haben.
- Kinder dürfen nicht mit dem Gerät spielen. Reinigung und Benutzer-Wartung dürfen nicht von Kindern ohne Beaufsichtigung durchgeführt werden.



Erstickungsgefahr!

Verpackungsmaterial ist kein Spielzeug! Verpackungsfolien können verschluckt oder unsachgemäß benutzt werden, daher besteht Erstickungsgefahr!

- Halten Sie das Verpackungsmaterial, wie z.B. Folien oder Plastikbeutel von Kindern fern.



Stromschlaggefahr!

Gefahr eines elektrischen Schlages, Kurzschluss- und Brandgefahr!

- Öffnen Sie niemals das Gehäuse des LCD-TVs und führen Sie keine Gegenstände durch die Schlitze und Öffnungen ins Innere des LCD-TVs ein.



Überhitzung! Brandgefahr!

Überhitzung kann Beschädigungen des LCD-TVs und Brandgefahr zur Folge haben!

- Schlitze und Öffnungen des TV-Geräts dienen der Belüftung. Decken Sie diese Öffnungen nicht, z. B. mit Zeitungen, Tischdecken, Vorhängen etc., ab.
- Üben Sie keinen Druck auf das Display aus. Es besteht die Gefahr, dass das Glas des Bildschirms bricht.
- Die Fernbedienung besitzt eine Infrarot-Diode der Klasse 1. Betrachten Sie die LED nicht mit optischen Geräten.



Verletzungsgefahr!

Bei gebrochenem Display besteht Verletzungsgefahr!

- Berühren Sie nicht das Display mit den Fingern oder mit kantigen Gegenständen, um Beschädigungen zu vermeiden.
- Packen Sie mit Schutzhandschuhen die geborstenen Teile ein.
- Waschen Sie anschließend Ihre Hände mit Seife, da nicht auszuschließen ist, dass Chemikalien austreten können.

- Senden Sie die Bruchteile zur fachgerechten Entsorgung an Ihr Service Center.
 - Trennen Sie das Gerät im Notfall sofort vom Netz und benutzen Sie es erst wieder, wenn es durch eine befähigte Person oder den Kundendienst geprüft wurde. Eine Notsituation liegt u. a. dann vor, wenn z. B. Rauch oder ungewöhnliche Geräusche aus dem Gerät kommen, Wasser eingedrungen ist, das Netzkabel oder das Gehäuse beschädigt ist.

Wenden Sie sich an den Kundendienst, wenn:

- das Netzkabel angeschmort oder beschädigt ist
- Flüssigkeit in das Gerät eingedrungen ist
- das Gerät nicht ordnungsgemäß funktioniert
- das Gerät gestürzt, oder das Gehäuse beschädigt ist
- Rauch aus dem Gerät aufsteigt

Aufstellungsort

- Die Wandmontage des TV-Gerätes darf eine Höhe von 2 m nicht überschreiten. Das Gerät muss an feste Oberflächen wie Zement oder Beton montiert werden.
- Neue Geräte können in den ersten Betriebsstunden einen typischen, unvermeidlichen aber völlig ungefährlichen Geruch abgeben, der im Laufe der Zeit immer mehr abnimmt. Um der Geruchsbildung entgegenzuwirken, empfehlen wir Ihnen, den Raum regelmäßig zu lüften. Wir haben bei der Entwicklung dieses Produktes Sorge dafür getragen, dass geltende Grenzwerte deutlich unterschritten werden.
- Halten Sie Ihren LCD-TV und alle angeschlossenen Geräte von Feuchtigkeit fern und vermeiden Sie Staub, Hitze und direkte Sonneneinstrahlung. Das Nichtbeachten dieser Hinweise kann zu Störungen oder zur Beschädigung des LCD-TVs führen.
- Betreiben Sie Ihr Gerät nicht im Freien, da äußere Einflüsse wie Regen, Schnee etc. das Gerät beschädigen könnten.
- Das Gerät darf nicht Tropf- oder Spritzwasser ausgesetzt werden. Stellen Sie keine mit Flüssigkeit gefüllten Gefäße (Vasen oder ähnliches) auf oder in die Nähe des Gerätes. Das Gefäß kann umkippen und die Flüssigkeit kann die elektrische Sicherheit beeinträchtigen.

HINWEIS!

Beschädigungsgefahr!

Bei Kerzen und anderen offenen Flammen besteht Verletzungsgefahr.

- Halten Sie Kerzen und andere offene Flammen zu jeder Zeit von diesem Produkt fern, um das Ausbreiten von Feuer zu verhindern.
 - Achten Sie auf genügend große Abstände in der Schrankwand. Halten Sie einen Mindestabstand von 10 cm rund um das Gerät zur ausreichenden Belüftung ein.
 - Vermeiden Sie Blendwirkungen, Spiegelungen und zu starke Hell-Dunkel-Kontraste, um Ihre Augen zu schonen.
 - Der optimale Betrachtungsabstand beträgt 3 mal die Bildschirmdiagonale.

**GEFAHR!****Verletzungsgefahr! Lebensgefahr!**

Stellen Sie ihr TV-Gerät nur auf stabile Untergründe. Umstürzende Fernsehgeräte können zu ernsthaften Verletzungen und zum Tod führen. Viele Verletzungen, speziell bei Kindern, können vermieden werden, indem folgende Vorsichtsmaßnahmen getroffen werden.

- Betreiben Sie alle Komponenten auf einer stabilen, ebenen und vibrationsfreien Unterlage, um Stürze des LCD-TVs zu vermeiden.
 - Benutzen Sie nur die mit dem TV-Gerät mitgelieferten Standfüße und Schrauben.
 - Benutzen Sie nur Möbel, die ein sicheres Aufstellen des TV-Gerätes gewährleisten.
 - Achten Sie darauf, dass das TV-Gerät nicht über die Kanten des Möbels hinausragt.
 - Stellen Sie das TV-Gerät nicht auf hoch aufgehängte Möbel, wie z. B. Hängeschränke oder Regale, ohne beides, Möbel und TV-Gerät, sicher und stabil zu befestigen. Achten Sie hier auf die korrekte Montage der Möbel und überschreiten Sie nicht deren maximale Traglast.
 - Legen Sie keine Decken oder Ähnliches unter das TV-Gerät, um einen sicheren Stand zu gewährleisten.
 - Weisen Sie Kinder auf die Gefahren hin, die durch das Klettern auf Möbel bestehen, wenn Sie versuchen an das TV-Gerät oder dessen Bedienelemente zu gelangen.

Wenn Sie Ihr TV-Gerät einlagern oder umsetzen, beachten Sie ebenfalls die oben genannten Sicherheitshinweise.

Umgebungstemperatur

- Das Gerät kann bei einer Umgebungstemperatur von +5 °C bis +35 °C und bei einer relativen Luftfeuchtigkeit von 20 % - 85 % (nicht kondensierend) betrieben werden.
- Im ausgeschalteten Zustand kann der LCD-TV bei -20 °C bis +60 °C gelagert werden.
- Wahren Sie mindestens einen Meter Abstand von hochfrequenten und magnetischen Störquellen (Fernsehgerät, Lautsprecherboxen, Mobiltelefon usw.), um Funktionsstörungen zu vermeiden.
- Ziehen Sie während eines Unwetters oder wenn das Gerät für längere Zeit nicht benutzt wird den Stecker aus der Steckdose und das Antennenkabel aus der Antennenbuchse.

HINWEIS!**Beschädigungsgefahr!**

Bei großen Temperatur- oder Feuchtigkeitsschwankungen kann es durch Kondensation zur Feuchtigkeitsbildung innerhalb des LCD-TVs kommen, die einen elektrischen Kurzschluss verursachen kann.

- Warten Sie nach einem Transport des LCD-TVs solange mit der Inbetriebnahme, bis das Gerät die Umgebungstemperatur angenommen hat.

Reparatur

- Überlassen Sie die Reparatur Ihres LCD-TVs ausschließlich qualifiziertem Fachpersonal.
- Im Falle einer notwendigen Reparatur wenden Sie sich ausschließlich an unsere autorisierten Servicepartner.
- Stellen Sie sicher, dass bei Ersatzteilen nur die vom Hersteller angegebenen benutzt werden. Die Benutzung von unpassenden Ersatzteilen kann zur Beschädigung des Gerätes oder zur Gefahr eines Brandes führen.

Sicherheit beim Anschließen

Stromversorgung

- Auch im deaktivierten Zustand sind Teile des Gerätes unter Spannung. Um die Stromversorgung zu Ihrem LCD-TV zu unterbrechen oder das Gerät gänzlich von Spannung frei zu schalten, trennen Sie das Gerät vollständig vom Stromnetz. Ziehen Sie hierfür den Netzstecker aus der Steckdose.



Stromschlaggefahr!

Bei geöffnetem Gehäuse besteht Lebensgefahr durch elektrischen Schlag!

- Öffnen Sie nicht das Gehäuse des Geräts. Es enthält keine zu wartenden Teile.
- Betreiben Sie den LCD-TV nur an geerdeten Steckdosen mit 220 - 240 V ~50 Hz. Wenn Sie sich der Stromversorgung am Aufstellort nicht sicher sind, fragen Sie bei Ihrem Energieversorger nach.
- Die Steckdose muss immer leicht erreichbar sein, um den Netzstecker in einer Notsituation schnell aus der Steckdose ziehen zu können.
- Um die Stromversorgung zu Ihrem TV-Gerät zu unterbrechen, ziehen Sie den Netzstecker aus der Steckdose.
- Wir empfehlen zur zusätzlichen Sicherheit die Verwendung eines Überspannungsschutzes, um Ihren LCD-TV vor Beschädigung durch Spannungsspitzen oder Blitzschlag aus dem Stromnetz zu schützen.
- Verlegen Sie die Kabel so, dass niemand darauf treten oder darüber stolpern kann.
- Stellen Sie keine Gegenstände auf die Kabel, da diese sonst beschädigt werden könnten.
- Berühren Sie den Stecker nicht mit nassen Händen.
- Fassen Sie den Stecker immer am Gehäuse an und ziehen Sie ihn niemals am Kabel aus der Steckdose.
- Beachten Sie, dass das TV-Gerät auch im Standby-Betrieb weiterhin Strom verbraucht.



Sollte sich das Gerät im USB Modus (Mediaplayer), im optionalen HbbTV Modus oder im optionalen LAN/WLAN Betrieb (Mediaplayer/Portal) durch eine elektrische Entladung abschalten und wieder neu starten, kann es den letzten Betriebszustand nicht selbstständig wiederherstellen. Bitte starten Sie die entsprechenden Medien oder Anwendungen erneut.

Die zuletzt getroffenen Benutzereinstellungen könnten durch eine statische Entladung, die ein Abschalten des TV verursacht, ggf. nicht wieder hergestellt werden, da diese erst 5 Minuten nach einem Programmwechsel abgespeichert werden.



Alle Multimediageräte, die an die entsprechenden Anschlüsse des TV-Gerätes angeschlossen werden, müssen den Anforderungen der Niederspannungsrichtlinie entsprechen.

Umgang mit Batterien



Explosionsgefahr!

Batterien können brennbare Stoffe enthalten und auslaufen, sich stark erhitzen, entzünden oder gar explodieren.

- Vermeiden Sie unsachgemäße Behandlung, um Schäden für Ihr Gerät und Ihre Gesundheit zu vermeiden.

Befolgen Sie unbedingt folgende Hinweise:

- Halten Sie Kinder von Batterien fern.
Sollten Batterien verschluckt worden sein, suchen Sie sofort einen Arzt auf.
- Laden Sie Batterien niemals auf (es sei denn, dies ist ausdrücklich angegeben).
- Entladen Sie die Batterien niemals durch hohe Leistungsabgabe.
- Schließen Sie die Batterien niemals kurz.
- Setzen Sie Batterien niemals übermäßiger Wärme wie durch Sonnenschein, Feuer oder dergleichen aus!
- Zerlegen oder verformen Sie die Batterien nicht.
Ihre Hände oder Finger könnten verletzt werden oder Batterieflüssigkeit könnte in Ihre Augen oder auf Ihre Haut gelangen. Sollte dies passieren, spülen Sie die entsprechenden Stellen mit einer großen Menge klaren Wassers und suchen Sie sofort einen Arzt auf.
- Vermeiden Sie starke Stöße und Erschütterungen.
- Vertauschen Sie niemals die Polarität.
- Achten Sie darauf, dass die Pole Plus (+) und Minus (-) korrekt eingesetzt sind, um Kurzschlüsse zu vermeiden.
- Vermischen Sie keine neuen und alten Batterien oder Batterien unterschiedlichen Typs.
Dies könnte bei Ihrer Fernbedienung zu Fehlfunktionen führen. Darüber hinaus würde sich die schwächere Batterie zu stark entladen.
- Entfernen Sie verbrauchte Batterien sofort aus der Fernbedienung. Bei leeren Batterien besteht erhöhte Auslaufgefahr.
- Entfernen Sie die Batterien aus der Fernbedienung, wenn diese über einen längeren Zeitraum nicht benutzt wird.
- Ersetzen Sie alle verbrauchten Batterien Fernbedienung gleichzeitig mit neuen Batterien des gleichen Typs.

- Isolieren Sie die Kontakte der Batterien mit einem Klebestreifen, wenn Sie Batterien lagern oder entsorgen wollen.
- Bei Bedarf reinigen Sie die Batterie- und Gerätekontakte vor dem Einlegen.
- Tragen Sie bei ausgelaufenen Batterien Schutzhandschuhe und reinigen Sie die Kontakte gründlich.

Konformitätsinformation

Hiermit erklärt Medion AG, dass sich dieses Gerät in Übereinstimmung mit den grundlegenden Anforderungen und den übrigen einschlägigen Bestimmungen befindet und alle in der EU erforderlichen Richtlinien erfüllt:

- Funkanlagenrichtlinie 2014/53/EU
- Öko-Design Richtlinie 2009/125/EG
- RoHS-Richtlinie 2011/65/EU

Die vollständige EU-Konformitätserklärung kann unter www.medion.com/conformity heruntergeladen werden.



Bedingt durch den 5 GHz-Frequenzbereich der eingebauten Wireless LAN Lösung ist der Gebrauch in den EU-Ländern (s. Tabelle) nur innerhalb von Gebäuden gestattet.

				
AT	BE	BG	CZ	DK
EE	FR	DE	IS	IE
IT	EL	ES	CY	LV
LI	LT	LU	HU	MT
NL	NO	PL	PT	RO
SI	SK	TR	FI	SE
CH	UK(NI)	HR		

AT = Österreich, BE = Belgien, BG = Bulgarien, CZ = Tschechien, DK = Dänemark, EE = Estland, FR = Frankreich, DE = Deutschland, IS = Island, IE = Irland, IT = Italien, EL = Griechenland, ES = Spanien, CY = Zypern, LI = Liechtenstein, LV = Lettland, LT = Litauen, LU = Luxemburg, HU = Ungarn, MT = Malta, NL = Niederlande, NO = Norwegen, PL = Polen, PT = Portugal, RO = Rumänien, SI = Slowenien, SK = Slowakei, TR = Türkei, FI = Finnland, SE = Schweden, CH = Schweiz, UK(NI) = Nordirland, HR = Kroatien

Geräteübersicht

Vorderseite

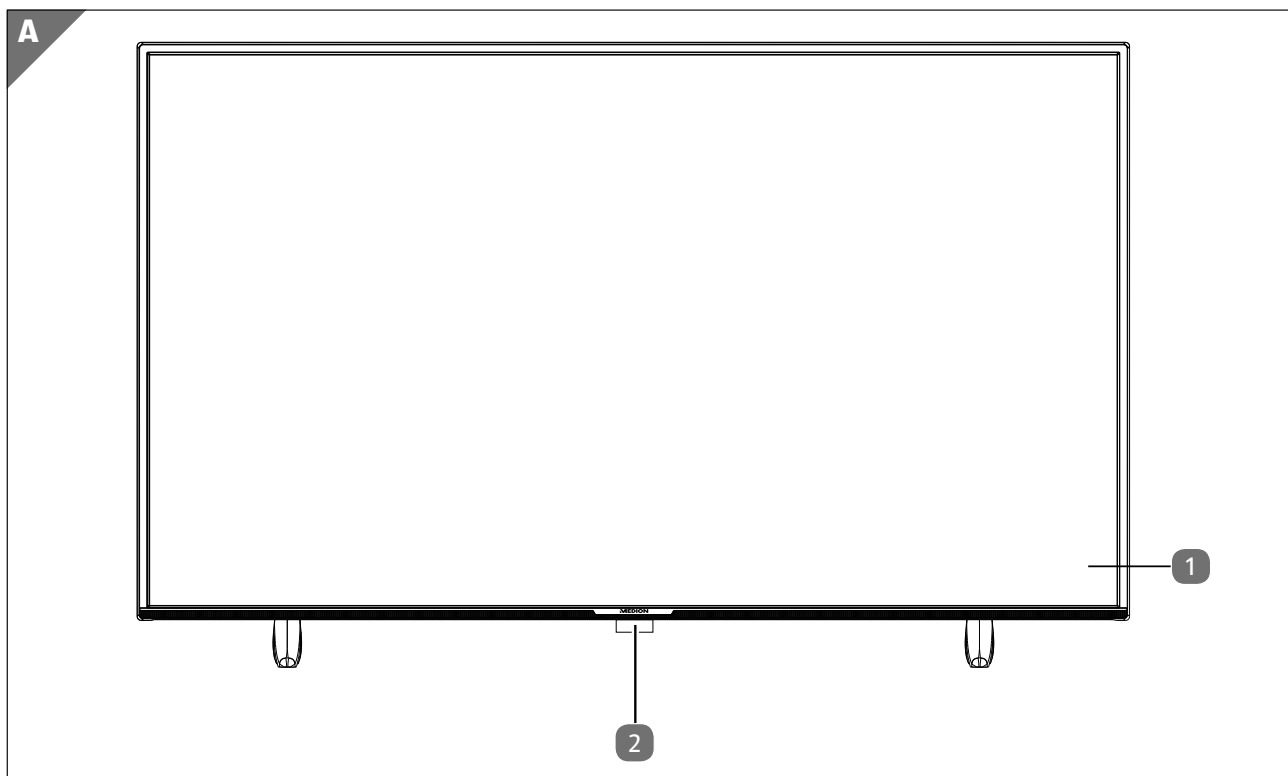

- 1 Bildschirm
- 2 Infrarot-Sensor: Empfangsfeld für die Infrarot-Signale der Fernbedienung.
Betriebsanzeige: leuchtet auf, wenn sich das Gerät im Standby-Modus befindet.

Rückseite und rechte Seite

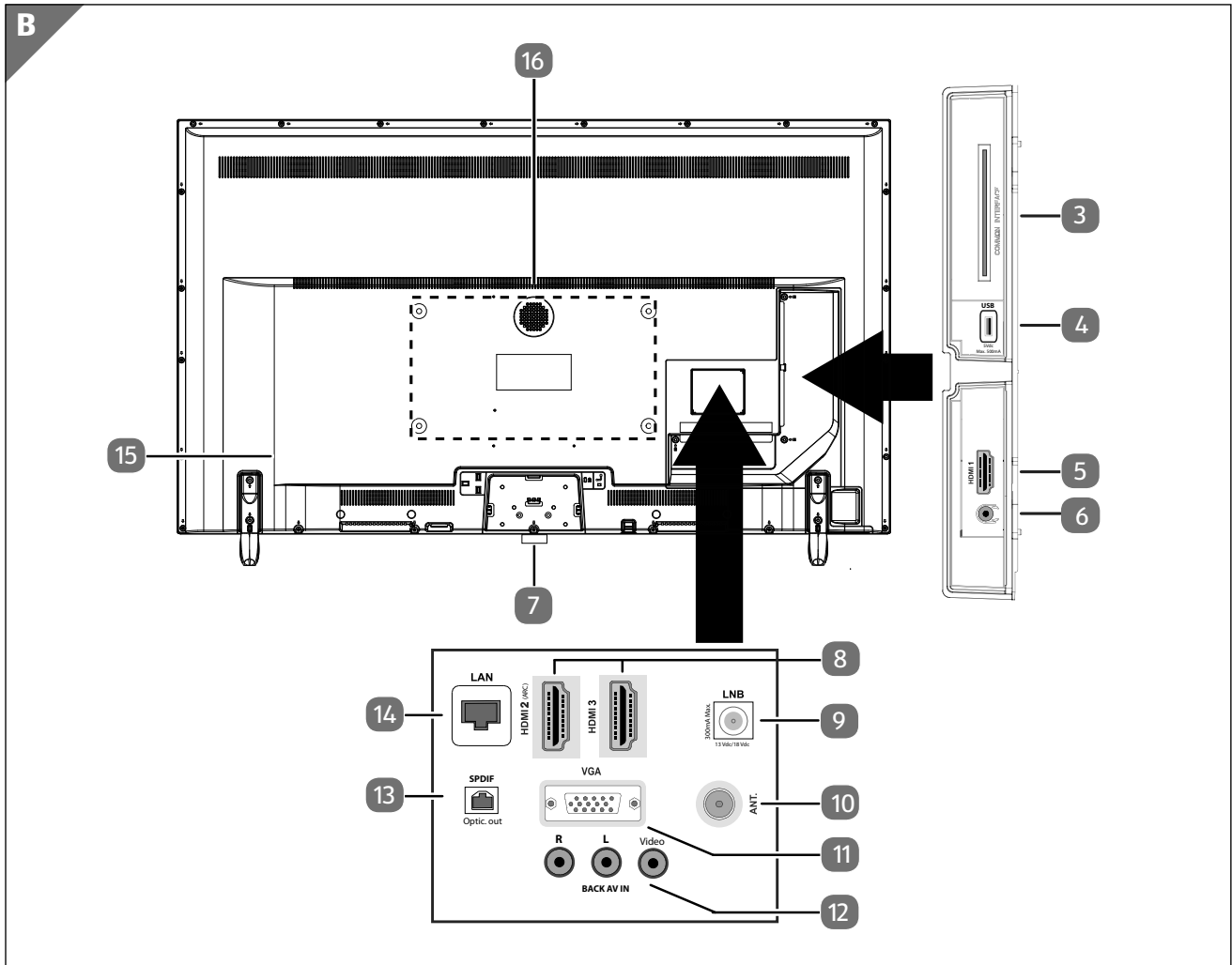

- 3 COMMON INTERFACE (CI+):** Einschubfach zur Nutzung von Pay-TV-Karten
- 4 USB (5V $\overline{=}$, 500 mA max.):** USB-Anschluss für Medienwiedergabe/Aufnahme (PVR)
- 5 HDMI 1:** HDMI-Anschluss für Geräte mit HDMI-Ausgang
- 6** : Zum Anschluss eines Kopfhörers mit 3,5-mm-Klinkenstecker
- 7** : Multifunktionsknopf für Standby-Funktion, Kanalschaltung, Eingangsquellenwahl und Lautstärkeeinstellung. Befindet sich das Gerät im Standby-Modus, so können Sie das Gerät durch kurzes Drücken des Tasters einschalten. Drücken Sie den Taster kurz im laufenden Betrieb, um das Funktionsmenü zu öffnen. Drücken Sie anschließend den Taster weiterhin kurz, um die gewünschte Funktion zu wählen. Halten Sie dann den Taster gedrückt, um das Menü der gewählten Funktion zu öffnen. Im Falle der Standby-Funktion schaltet das Gerät daraufhin in den Standby-Modus. Durch kurzes Drücken können Sie im Menü die Einstellung verändern. Halten Sie anschließend den Taster gedrückt, um die vorgenommene Einstellung zu übernehmen. Das Funktionsmenü schließt sich automatisch nach einigen Sekunden, wenn keine Bedienung mehr erfolgt.
- 8 HDMI 2-3:** HDMI-Anschluss für Geräte mit HDMI-Ausgang (HDMI 2 kann für CEC/ARC genutzt werden)
- 9 LNB (13 V/18 V $\overline{=}$, 300 mA max.):** Zum Anschluss der Antenne (Satellit)
- 10 ANT.:** Zum Anschluss der Antenne (analog, DVB-T oder DVB-C)

11 **VGA:** VGA Anschluss zum Anschluss eines PCs/eines YUV/YPbPr-Adapters (optional)

12 **BACK AV IN:** Audio/Video-Eingang (Cinch)

13 **SPDIF Optic. OUT:** Digitaler Audio-Ausgang (optisch)

14 **LAN:** Netzwerkanschluss zur Verbindung mit dem Internet

15 Anschluss für Netzstecker



Verwenden Sie hierfür bitte ausschließlich das mitgelieferte Netzanschlusskabel.





16 Befestigungslöcher für eine Wandhalterung

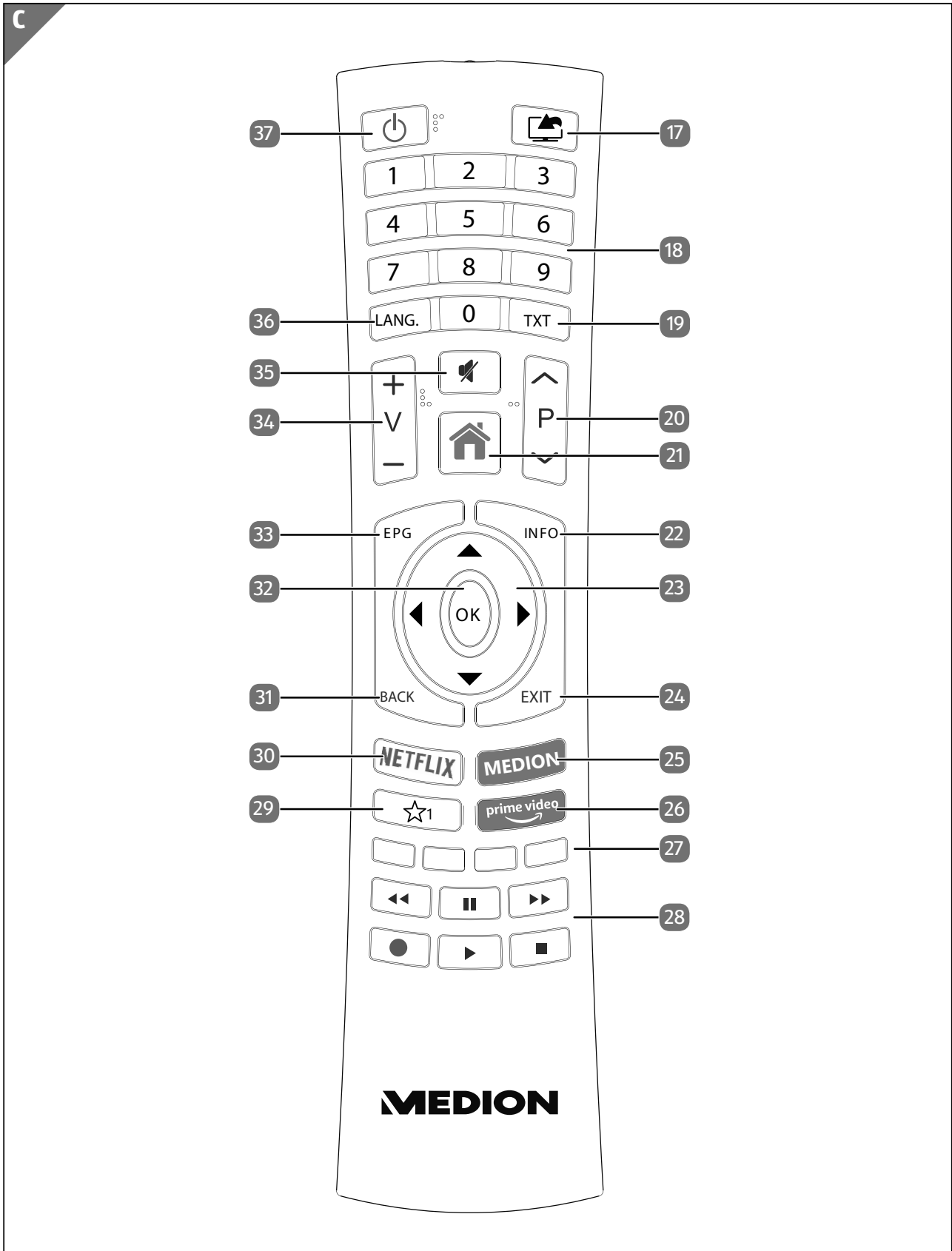

Die Wandmontage des TV-Gerätes darf eine Höhe von 2 m nicht überschreiten. Das Gerät muss an feste Oberflächen wie Zement oder Beton montiert werden.

Fernbedienung



- 17  (**SOURCE**): Eingangssignal angeschlossener Geräte anwählen
- 18 Zifferntasten:
TV: Programmwahl, Videotext: Seitenwahl
- 19 **TXT** : Videotext einschalten
2 x drücken = transparent stellen
3 x drücken = schließen
- 20 **P** ▼ / ▲ : Programmwahltasten
TV: nächste (+) / vorherige (-) Programm auswählen; Videotext: nächste (+) / vorherige (-) Seite auswählen
- 21  (**MENU**): Menü öffnen und schließen
- 22 **INFO**: Digital-TV: Anzeigen von Informationen (z. B. aktuelle Programmnummer)
- 23 Richtungstaste ▲ : Im Menü nach oben
Digital-TV: Infoleiste des aktuellen Programms auswählen, Videotext: die nächste Seite auswählen;
Richtungstaste ▼ : Im Menü nach unten,
Digital-TV: Infoleiste des aktuellen Programms auswählen, Videotext: die vorherige Seite auswählen;
Richtungstaste ◀ : Im Menü nach links
Videotext: Unterseite aufrufen;
Richtungstaste ▶ : Im Menü nach rechts
Videotext: Unterseite aufrufen
- 24 **EXIT**: Menü verlassen
- 25 **MEDION**: Öffnen des MEDION®-Portals
- 26 **PRIME VIDEO**: Amazon Prime Video-Portal aufrufen
- 27 **Rote Taste**: Für Teletext oder Menüs, HbbTV
Grüne Taste: Für Teletext oder Menüs
Gelbe Taste: Für Teletext oder Menüs
Blaue Taste: Für Teletext oder Menüs
- 28 Medientasten
◀◀: Schneller Rücklauf;
▶▶: Schneller Vorlauf;
● : Aufnahme starten (PVR);
■ : Wiedergabe stoppen;
▶ : Wiedergabe starten;
⏏ : Wiedergabe unterbrechen
- 29 ☆¹ : YouTube /Multifunktionstaste für Programmplatz oder Eingangsquelle
- 30 **NETFLIX**: Netflix-Portal aufrufen
- 31 **BACK**: In Menüs einen Schritt zurück, TV: vorheriges Fernsehprogramm einstellen (Swap-Funktion)
- 32 **OK**: In bestimmten Menüs Auswahl bestätigen
- 33 **EPG**: Digital-TV: elektronisches TV-Programm aufrufen
- 34 **V- / +** : Lautstärke erhöhen (+) oder verringern (-)
- 35  : Stummschalten
- 36 **LANG.**: Analog-TV: Stereo/Mono;
Digital-TV: Audiosprache auswählen (sofern verfügbar)
- 37  : Smart-TV ein-/ausschalten (Standby-Modus ein-/ausschalten).

Programmierung der Multifunktionstaste ☆¹ 29

Die Taste ☆¹ können auf einen beliebigen Programmplatz oder eine bestimmte Eingangsquelle programmiert werden.

- Wählen Sie zuerst die gewünschte Funktion aus und halten danach die Taste für 5 Sekunden gedrückt, bis **MEIN SCHALTER WURDE GESETZT** auf dem Bildschirm angezeigt wird. Dies bestätigt die neue Programmierung.



Nach jeder **ERSTINSTALLATION** wird die persönliche Tastenprogrammierung gelöscht und in den Auslieferungszustand zurückgesetzt.

Inbetriebnahme



Lesen Sie vor der Inbetriebnahme bitte unbedingt die „Sicherheitshinweise“.

Auspacken

- Wählen Sie vor dem Auspacken einen geeigneten Platz zum Aufstellen.
- Öffnen Sie den Karton sehr vorsichtig, um eine mögliche Beschädigung des Gerätes zu verhindern. Dies kann passieren, wenn zum Öffnen ein Messer mit einer langen Klinge verwendet wird.
- In der Verpackung befinden sich verschiedene Kleinteile (Batterien, u. a.). Halten Sie diese von Kindern fern, es besteht Verschluckgefahr.
- Bewahren Sie das Verpackungsmaterial bitte gut auf und benutzen Sie ausschließlich dieses, um den Fernseher zu transportieren.



Erstickungsgefahr!

Verpackungsfolien können verschluckt oder unsachgemäß benutzt werden, daher besteht Erstickungsgefahr!

- Halten Sie das Verpackungsmaterial, wie z.B. Folien oder Plastikbeutel von Kindern fern.

Montage

Befestigen Sie die FüÙe wie in der Zeichnung abgebildet. Führen Sie diesen Schritt vor dem Anschluss des Smart-TVs durch (siehe Abb.1).

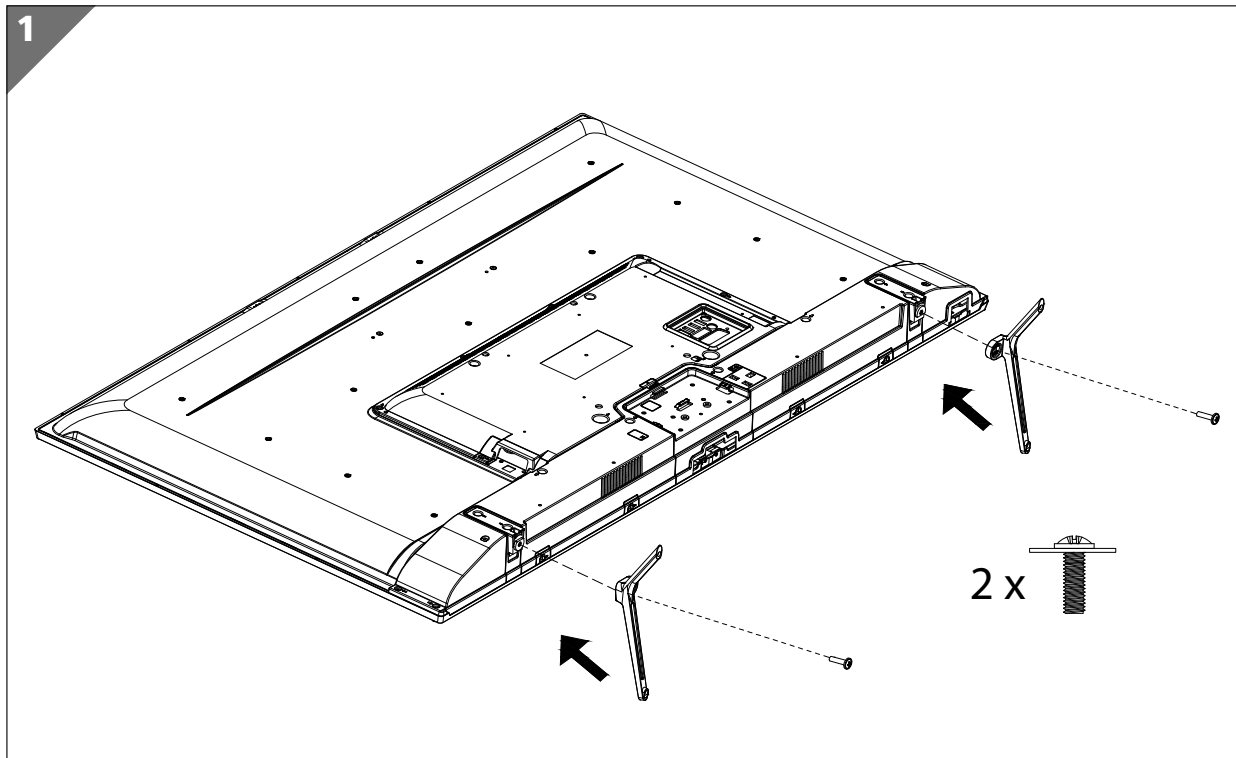

Batterien in die Fernbedienung einlegen

- Entfernen Sie die Batteriefachabdeckung auf der Rückseite der Fernbedienung.
- Legen Sie zwei Batterien vom Typ LR03 / AAA/ 1,5V in das Batteriefach der Fernbedienung ein. Beachten Sie dabei die Polung der Batterien (im Batteriefachboden markiert).
- Schließen Sie das Batteriefach.

HINWEIS!

Beschädigungsgefahr!

Die Fernbedienung könnte durch auslaufende Batterien beschädigt werden, wenn Sie sie längere Zeit nicht benutzen!

- Nehmen Sie die Batterien aus der Fernbedienung heraus, wenn das Gerät längere Zeit nicht benutzt wird.

Antenne anschließen

Ihr Smart-TV unterstützt unterschiedliche Antennensignale.

An den Anschluss mit der Bezeichnung **ANT.** **10** können Sie folgende Bildsignale einspeisen:

- über Analog Kabel / eine Analoge Hausantenne,
- über eine DVB-T2/ DVB-T¹ Antenne oder
- über einen DVB-C² Anschluss (digitaler Kabelanschluss)
- Stecken Sie ein Antennenkabel entweder von der Hausantenne / vom analogen Kabelanschluss, von der DVB-T Antenne oder vom DVB-C Anschluss in den Antennenanschluss am Smart-TV.

An den Anschluss mit der Bezeichnung **LNB** **9** haben Sie zusätzlich noch die Möglichkeit eine digitale Satellitenanlage anzuschließen.

- Schrauben Sie den F-Stecker eines Koaxialantennenkabels an den Anschluss am Smart-TV fest.



Um verschlüsselte/kostenpflichtige Programme empfangen zu können, ist der Einsatz eines CI-Moduls (Conditional Access Module) und einer entsprechenden Karte erforderlich. Setzen Sie dazu ein CI-Modul (im Fachhandel erhältlich) in den dafür vorgesehenen Schacht an der linken Geräteseite ein (**COMMON INTERFACE** **3**). In das CI-Modul stecken Sie anschließend die Karte Ihres Anbieters.

Stromversorgung anschließen

- Schließen Sie das mitgelieferte Netzanschlusskabel an die Netzanschlussbuchse des Geräts an.
- Verbinden Sie den Netzstecker am Gerät mit einer gut erreichbaren Netzsteckdose 220 - 240 V ~ 50 Hz.

Smart-TV ein- und ausschalten

- Das Gerät befindet sich im Standby-Betrieb, sobald sie den Netzstecker mit der Netzsteckdose verbunden haben.
- Um das Gerät einzuschalten, drücken Sie
 - an der Fernbedienung: die Standby/Ein-Taste **37**, eine Zifferntaste **18** oder eine der **P** ▼ / ▲ Tasten **20**;
 - am Gerät: der Multifunktionsschalter **7**.
- Mit der Standby/Ein-Taste der Fernbedienung schalten Sie das Gerät wieder in den Standby-Modus. Das Gerät wird zwar ausgeschaltet, aber es wird weiterhin Strom verbraucht.

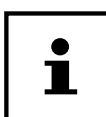

Bei fehlendem Eingangssignal schaltet das Gerät automatisch in den Standby-Modus. Auf dem Bildschirm wird bis dahin ein Countdown-Timer eingeblendet. Diese Funktion steht nicht bei allen Quellen zur Verfügung.

¹ Dieser Service muss in Ihrer Region verfügbar sein.

Sendersuche nach dem ersten Einschalten

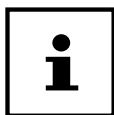

Bei verschiedenen Menüpunkten kann bei Änderung der Einstellungen ein Hinweis auf einen erhöhten Energieverbrauch erscheinen.

Wenn Sie Ihr Gerät zum ersten Mal einschalten, werden Sie durch die Erstinstallation geführt. Sie können die Erstinstallation jederzeit über das Menü **EINSTELLUNGEN > INSTALLATION > ERSTE INSTALLATION** aufrufen und erneut durchführen.



- Mit den Tasten **▼ ▲ ◀ ▶ 23** wählen Sie die Sprache und bestätigen Sie mit **OK 32**.
- Wenn Sie möchten, können Sie nun die Menü-Darstellung nach ihren Wünschen einstellen (**HOHER KONTRAST, VERGRÖßERUNG UND MINIKARTE**).
- Nachdem Sie die Auswahl der Sprache mit **OK** bestätigt haben, startet die Erstinstallation.



- Wählen Sie dann mit **▼ ▲ ◀ ▶** das gewünschte Land. Die Ländereinstellung hat Einfluss auf die Reihenfolge, in der die Programme gespeichert werden. Außerdem sind für die einzelnen Länder die übrigen Optionen voreingestellt.
- Drücken Sie anschließend auf **OK**, um fortzufahren.
- **PIN EINSTELLEN:** Falls Sie aufgefordert werden, ein Passwort einzugeben, um in die weiteren Menü-Optionen zu gelangen, verwenden Sie bitte das Master-Passwort **4725** oder definieren Sie ein 4-stelliges Passwort Ihrer Wahl. Beachten Sie bitte, dass das Passwort **0000** in diesem Fall nicht funktioniert.

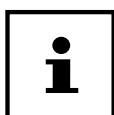



Sollten Sie das Passwort vergessen haben, verwenden Sie bitte das Master-Passwort **4725**.

- Daraufhin werden Sie aufgefordert, den MEDION® Smart-TV Datenschutzbestimmungen zuzustimmen. Dies ist notwendig, wenn Sie beabsichtigen, die Netzwerk/Internet/HbbTV-Dienste in Anspruch zu nehmen. Lesen Sie die Datenschutzeinstellungen sorgfältig durch. Wählen Sie mit **▼ ▲ ◀ ▶** die einzelnen Punkte aus und bestätigen Sie sie ggf. mit **OK**. Wenn Sie bzgl. der Datenschutzerklärung und der Durchführung noch Fragen, Beschwerden oder Anmerkungen haben sollten, nehmen Sie unter **smarttvsecurity@vosshub.com** per E-Mail Kontakt auf.

- Anschließend bestätigen Sie mit **JA**. Wenn Sie **NEIN** wählen, können Sie diese Dienste nicht verwenden, ohne nachträglich den Bestimmungen zuzustimmen.
- Wählen Sie zum Schluss mit **▼ ▲** die Schaltfläche **WEITER** und drücken Sie **OK**, um zum nächsten Punkt zu gelangen.

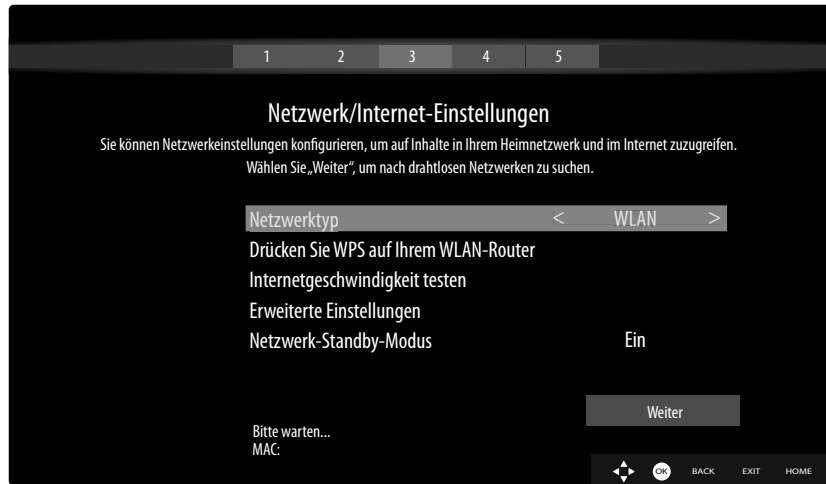
Netzwerk/Internet-Einstellungen



Netzwerk-Einstellungen		
NETZWERKTYP	Wählen Sie mit ◀ ▶ den Netzwerk-Typ WLAN oder NETZWERKKABEL . Nach der Auswahl von WEITER mit den Richtungstasten ▲ ▼ und Bestätigen mit der Taste OK erscheint eine Übersicht aller verfügbarer Netzwerke. Treffen Sie eine Auswahl und bestätigen Sie mit der Taste OK . Sollte für ein Netzwerk ein Passwort erforderlich sein, erscheint daraufhin eine virtuelle Tastatur, wo Sie dieses mit Hilfe den Richtungstasten ◀ ▶ ▲ ▼ und der Taste OK eingeben können. Nach Eingabe des Passworts wählen Sie auf der Tastatur OK und bestätigen Sie mit der Taste OK .	
DRÜCKEN SIE WPS AUF IHREM WLAN ROUTER (nur bei WLAN)	Diese Option ermöglicht eine WPS Schnellverbindung über ein kabelloses Netzwerk (WLAN). Halten Sie die WPS-Taste an Ihrem Router gedrückt und bestätigen mit der Taste OK . Daraufhin wird die WPS-Verbindung hergestellt.	
INTERNET GESCHWINDIGKEIT TESTEN	Drücken Sie die Taste OK , um die Geschwindigkeit der Internetverbindung zu prüfen.	
ERWEITERTE EINSTELLUNGEN	Drücken Sie die Taste OK , um weitere Optionen zur Netzwerk-Konfiguration aufzurufen	
	IP KONFIGURATION	Wählen Sie hier die Einstellung AUTOMATISCHE IP-ADRESSE oder MANUELLE IP-ADRESSE . Haben Sie MANUELLE IP-ADRESSE angewählt, erscheinen drei weitere Zeilen, in denen Sie die Daten für IP-ADRESSE , SUBNETZ MASKE und STANDARD GATEWAY manuell mit Hilfe der Richtungstasten ◀ ▶ und der Zifferntasten 18 eingeben können.
	IP KONFIGURATION	Wählen Sie hier zwischen DYNAMISCHE DNS oder MANUELLE DNS . Haben Sie MANUELLE DNS angewählt, erscheinen zwei weitere Zeilen, in denen Sie die Daten für DNS-SERVER 1 und DNS-SERVER 2 manuell mit Hilfe der Richtungstasten ◀ ▶ und der Zifferntasten eingeben können.
	Eine bestehende Netzwerkverbindung kann durch Betätigen der roten Taste 26 wieder getrennt werden.	

Netzwerk-Einstellungen	
NETZWERK-STANDBY-MODUS	Aktivieren/Deaktivieren der Wake-On-LAN/Wake-On-Wireless LAN-Funktion (WoL/WoW-LAN). Diese ermöglicht das Einschalten des Smart-TVs über ein anderes Gerät (z.B. über ein Smartphone mit der MEDION® Life Remote App). Beide Geräte müssen hierfür über LAN oder WLAN mit dem gleichen Netzwerk verbunden sein. Wählen Sie die Einstellung EIN , um die Funktion zu aktivieren. Das Gerät zur Fernsteuerung muss einmalig mit dem eingeschalteten TV-Gerät verbunden werden. Die Steuerung funktioniert daraufhin nur, wenn sich das TV-Gerät im Standby-Modus befindet.

- Beenden Sie die Netzwerkeinstellungen, indem Sie auf **OK** drücken.

Übertragungsart

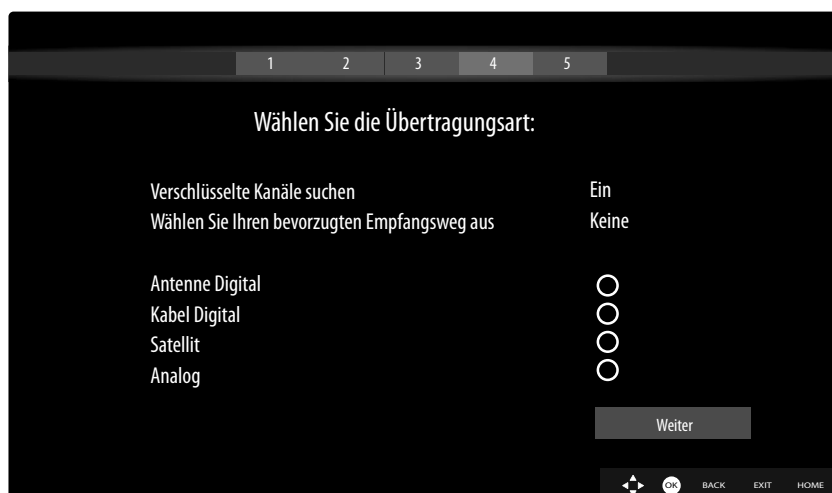

Bevor der Sendersuchlauf startet, wählen Sie folgende Optionen:

- **VERSCHLÜSSELTE KANÄLE SUCHEN:** Wählen Sie mit ◀ ▶, ob auch verschlüsselte Kanäle gesucht werden sollen.
- **WÄHLEN SIE IHREN BEVORZUGTEN EMPFANGSWEG AUS:** Wählen Sie mit ◀ ▶ die bevorzugt genutzte Empfangsart. Sollten Sie mehrere Empfangsarten nutzen, können Sie mit ▲ ▼ die unten stehenden Arten wählen und mit **OK** aktivieren.
- Wählen Sie mit ▲ ▼ **WEITER** aus und bestätigen mit **OK**.

Kabel Digital

Sollten Sie zuvor die Empfangsart **KABEL DIGITAL** aktiviert haben, können Sie nun noch Einstellungen zum Netzwerksuchlauf vornehmen. Wenn es notwendig sein sollte, können Sie hier das **NETZWERK**, die **FREQUENZ**, die **SENDER-NETZWERK ID** und die **SUCHINTERVALLE** entsprechend anpassen.

Satellit

Sollten Sie zuvor die Empfangsart **SATELLIT** aktiviert haben, können Sie nun noch Einstellungen zum Antennentyp vornehmen:

- Um den Antennentyp einzustellen, wählen Sie zwischen einem der nachstehenden Antennentypen:
 - **DIREKT:** Wenn Sie einen Einzelreceiver und eine Satellitenantenne haben, wählen Sie diesen Antennentyp. Drücken Sie die Taste **OK** und wählen Sie anschließend den gewünschten Satelliten aus (hier können Sie mit der Taste **OK** auch die Transponderliste aufrufen). Drücken Sie anschließend nochmals die Taste **OK**, um den Suchlauf zu starten. Entscheiden Sie anschließend, ob die Programmliste geladen werden soll oder nicht.
 - **EINKABELLÖSUNG:** Wenn Sie mehrere Receiver und ein Einkabelsystem haben, wählen Sie diesen Antennentyp. Drücken Sie die Taste **OK** und nehmen Sie alle notwendigen Einstellungen zu **SATELLITENPOSITION 1/2**, **BENUTZER-BAND** und **BANDFREQUENZ** vor (hier können Sie mit der **blauen Taste** auch die Transponderliste aufrufen). Drücken Sie anschließend nochmals die Taste **OK**, um den Suchlauf zu starten. Entscheiden Sie anschließend, ob die Programmliste geladen werden soll oder nicht.
 - **DISEQC-SCHALTER:** Wenn Sie mehrere Satellitenantennen und einen DiSEqC-Schalter haben, wählen Sie diesen Antennentyp. Drücken Sie die Taste **OK** und aktivieren Sie die gewünschten **DISEQC-Schalter 1 - 4** (hier können Sie mit der Taste **OK** auch die entsprechenden Transponderlisten aufrufen). Drücken Sie anschließend nochmals die Taste **OK**, um den Suchlauf zu starten. Entscheiden Sie anschließend, ob die Programmliste geladen werden soll oder nicht.

Während des Suchlaufes wird der Fortschritt der Suche angezeigt. Außerdem wird die Anzahl der bereits gefundenen TV- und Radiosender angezeigt.

- Drücken Sie anschließend auf **OK**, um fortzufahren.
- Amazon Alexa (optional): Das Gerät kann über Amazon Alexa gesteuert werden. Lesen Sie hierfür die Beschreibung unter **EINSTELLUNGEN > VOICE ASSISTANT**.

Nach dem Ende der automatischen Programmspeicherung wird ein Fernsehprogramm wiedergegeben.



Die hier beschriebene Erstinstallation entspricht der Option **ERSTE INSTALLATION** im Menü **INSTALLATION**.

Verwendung der Multimedia-Anschlüsse

HINWEIS!

Beschädigungsgefahr!

Fehlbedienung kann zu Beschädigung der verwendeten Geräte führen.

- Lesen Sie vor der Verkabelung und Inbetriebnahme unbedingt auch die Gebrauchsanleitungen der anzuschließenden Geräte. Achten Sie darauf, dass während der Verkabelung alle Geräte ausgeschaltet sind.

HINWEIS!

Beschädigungsgefahr!

Wenn Stecker und Buchsen falsch zusammengeführt werden, kann es zu Beschädigungen an den Kontakten kommen.

- Achten Sie darauf, dass Stecker und entsprechende Buchsen genau zusammen passen, um eine Beschädigung der Kontakte zu vermeiden. Durch die Anordnung der Kontakte passen manche Stecker nur in einer Position in die Buchse.

AV

Die AV-Übertragung (Composite) funktioniert über drei Cinch-Anschlüsse, wobei einer das Videosignal (gelb) und zwei das Stereo-Audiosignal (rot/weiß) übertragen. Verwenden Sie hierfür ein handelsübliches AV-Kabel.

- Verbinden Sie den AV-Ausgang des Wiedergabegerätes mit dem AV-Eingang des TV-Gerätes.

HDMI

HDMI (High Definition Multimedia Interface) ist eine Schnittstelle für digitale Bild- und Tonübertragung. Sie ist die qualitativ beste Übertragungsart. Verwenden Sie hierfür handelsübliche HDMI-Kabel:

- Verbinden Sie die entsprechenden HDMI-Anschlüsse der verwendeten Geräte mit einem HDMI-Kabel.

HDMI ARC (Audio Return Channel)

Wenn Sie ein TV-Gerät als Signalempfänger UND Signalquelle (zur Übertragung des Tonsignals an einen Audio-Receiver) verwenden wollen, müssen Sie den HDMI2-Anschluss mit Audio-Rückführungskanal (ARC - Audio Return Channel) verwenden. Die HDMI-Verbindung zum TV-Gerät funktioniert dann in beide Richtungen. Es können von einem Videogerät Bild- und Tonsignale empfangen und zusätzlich das Tonsignal des TV-Geräts über den Audio Return Channel an den Audio Receiver gesendet werden.

- Verbinden Sie das Videogerät (z.B. BluRay-Player) über HDMI mit dem Audio Receiver.
- Verbinden Sie den Audio Receiver über HDMI/ARC mit dem TV-Gerät.
- Achten Sie darauf, dass die Lautsprechersteuerung des TV-Geräts auf den externen Verstärker geroutet ist.

HDMI CEC (Consumer Electronics Control)

CEC ist die Abkürzung für Consumer Electronics Control. Wenn Sie verschiedene Geräte über CEC-fähige HDMI-Anschlüsse miteinander verbinden, können Sie gewisse Funktionen des gesamten HDMI-Netzwerks mit einer Fernbedienung steuern (z.B. Standby- oder Record-Funktionen):

- Verbinden Sie alle Geräte über CEC-fähige HDMI-Anschlüsse mit HDMI-Kabeln. Die HDMI-Anschlüsse Ihres TV-Gerätes sind alle CEC-fähig.
- Achten Sie darauf, dass die CEC-Funktionen für alle Anschlüsse aktiviert sind und alle Geräte entsprechend eingebunden werden.

USB

Über einen USB-Anschluss können Sie Speichermedien wie USB-Sticks oder externe Festplatten anschließen und auslesen. Verwenden Sie hierfür ein passendes USB-Kabel. Falls ein entsprechendes USB-Kabel im Lieferumfang enthalten ist, verwenden Sie bitte dieses (z.B. bei Festplatten). Achten Sie immer auf die Stromaufnahme der verwendeten USB-Speichermedien und verwenden Sie entsprechend passende USB-Anschlüsse.

- Verbinden Sie die entsprechenden USB-Anschlüsse der Geräte mit einem passenden USB-Kabel. Verwenden Sie nach Möglichkeit kein USB-Verlängerungskabel, da es hier, abhängig von der Spannung, zu Problemen führen könnte.

SPDIF

SPDIF (Sony®/Phillips Digital Interface) ist eine Schnittstelle zur Übertragung von digitalen Stereo- oder Mehrkanal-Audiosignalen zwischen verschiedenen Geräten. Für gewöhnlich wird das digitale Audiosignal über einen koaxialen (Cinch) oder einen optischen Anschluss ausgegeben. Ihr TV-Gerät verfügt über einen optischen SPDIF-Anschluss. Verwenden Sie hierfür ein handelsübliches, optisches SPDIF-Kabel.

- Verbinden Sie die SPDIF-Anschlüsse der verwendeten Geräte mit einem entsprechenden SPDIF-Kabel.

VGA (PC)

Über den VGA-Anschluss können Sie einen PC mit einem Monitor/TV-Gerät verbinden, um das Bildsignal zu übertragen. Verwenden Sie hierfür ein handelsübliches VGA-Kabel.

- Verbinden Sie die VGA-Anschlüsse der verwendeten Geräte mit einem VGA-Kabel.

VGA (YPbPr)

Der VGA-Anschluss des TV-Geräts kann für die Bildübertragung des YPbPr-Signals verwendet werden. Verwenden Sie hierfür einen entsprechenden YPbPr-Adapter.

- Verbinden Sie den VGA-Anschluss des TV-Geräts mit den YPbPr-Cinch-Anschlüssen (rot/blau/grün) des Videogeräts. Verwenden Sie hierfür den mitgelieferten YPbPr-Adapter (optional).
- Verwenden Sie für die Tonübertragung die AV-Audioanschlüsse des TV-Geräts (rot/weiß) und verbinden Sie diese mit den YPbPr-Audioanschlüssen des Videogeräts (rot/weiß). Verwenden Sie hierfür den mitgelieferten AV-Adapter (optional).

LAN

Sie haben die Möglichkeit, das TV-Gerät über den LAN-Anschluss mit dem Internet zu verbinden und somit Online-Inhalte (z.B. Streaming-Dienste) über das Gerät in Anspruch zu nehmen.

- Verbinden Sie den LAN-Anschluss des TV-Gerätes unter Verwendung eines Netzkabels (Ethernet-Kabel) mit Ihrem Netzwerk bzw. Router.
- Nehmen Sie alle notwendigen Netzwerkeinstellung an den Geräten vor.

Kopfhörerausgang (Headphones Out)

Der Kopfhöreranschluss dient zum Anschluss eines Kopfhörers mit Stereo-Miniklinkenanschluss.

- Verbinden Sie den Kopfhörer mit der Stereo-Miniklinkenbuchse des Geräts.
- Im Tonmenü können Sie die Lautstärke des Kopfhörersignals einstellen. Schalten Sie gegebenenfalls die Lautsprecher des TV-Gerätes stumm.



Gefahr von Hörschäden!

Um eine mögliche Schädigung des Hörsinns zu verhindern, vermeiden Sie das Hören bei großer Lautstärke über lange Zeiträume.

- Stellen Sie die Lautstärke vor der Wiedergabe auf den niedrigsten Wert ein.
- Starten Sie die Wiedergabe und erhöhen Sie die Lautstärke auf den Pegel, der für Sie angenehm ist.

Bedienung

Programmauswahl

Um ein Programm auszuwählen, drücken Sie entweder eine der Tasten **P** \blacktriangledown / \blacktriangle **20** an der Fernbedienung, verwenden Sie den Multifunktionsschalter \odot **7** am Gerät oder wählen Sie das Programm über eine Zifferntaste **18** direkt an.

Für eine zwei- oder dreistellige Nummer drücken Sie die Zifferntasten in entsprechender Reihenfolge.

- Durch Drücken der Taste **OK** **32** auf der Fernbedienung können Sie die Programmliste aufrufen, mit den Tasten \blacktriangle und \blacktriangledown **23** das Programm auswählen und mit **OK** aufrufen.

Toneinstellungen

- Mit den Lautstärketasten **V** - / + **34** an der Fernbedienung oder im Lautstärkemode des Multifunktionsschalters \odot am Gerät erhöhen oder verringern Sie die Lautstärke.
- Um den Ton ganz aus- und wieder einzustellen, drücken Sie die Taste \times **35** Stummschaltung.
- Mit Betätigen der Taste **LANG** **36** öffnet sich das Fenster **AKTUELLE SPRACHE**.

Bildeinstellungen

- Abhängig von der Sendung werden Bilder im Format 4:3 oder 16:9 übertragen. Sobald Sie das Menü **BILD** mit den Tasten \blacktriangleleft \blacktriangleright **23** anwählen, erscheinen darüber drei Direkt-Links. Hier können Sie auf direktem Weg in die Bildformateinstellungen gelangen und das Bildformat anpassen:

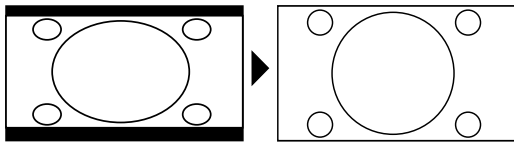
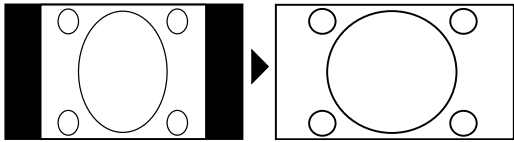
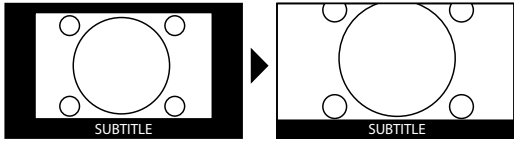
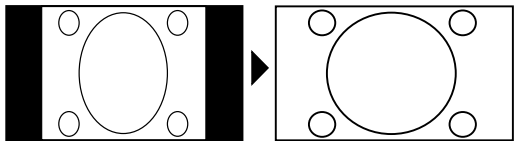
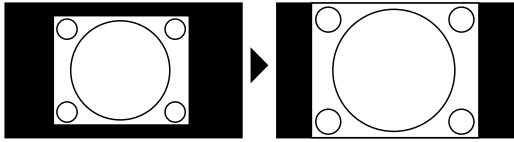
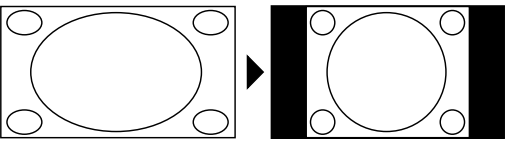
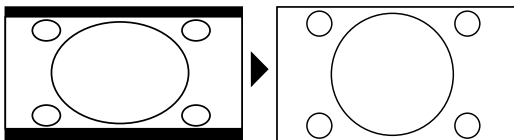
AUTO: Das wiedergegebene Format wird automatisch auf das Eingangssignal eingestellt.	
VOLLBILD: (nur im Modus HDMI und bei HDTV Sendungen bei Kabel- und Satellitenempfang): Pixelgenaue Darstellung des Bildes (1:1).	
16:9: Zur unverzerrten Darstellung eines Bildes im 16:9-Format	
UNTERTITEL: Mit dieser Funktion wird ein breites Bild (Bildseitenformat von 16:9) mit Untertiteln auf volle Bildschirmgröße gezoomt.	
14:9: Diese Option stellt das 14:9-Bildformat ein.	
14:9 ZOOM: Mit dieser Funktion wird ein breites Bild (Bildseitenformat von 14:9) bis zu den oberen und unteren Grenzen des Bildschirms gezoomt.	
4:3: Wird dazu verwendet, ein normales Bild (Bildseitenverhältnis von 4:3) zu betrachten, da dies sein ursprüngliches Format ist.	
KINO: Mit dieser Funktion wird ein breites Bild (Bildseitenformat von 16:9) auf volle Bildschirmgröße gezoomt.	

Diese Einstellung der Bildformate können Sie auch im Menü **EINSTELLUNGEN > BILD > BILDFORMAT** ändern.



Bitte beachten Sie, dass je nach eingestellter Bildquelle nicht alle Bildformate zur Verfügung stehen.

Infos anzeigen lassen

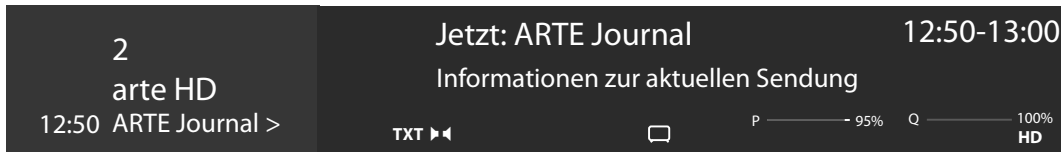

- Drücken Sie die Taste **INFO** (22), um sich Informationen zum aktuellen Programm anzuzeigen. Auch bei Verwendung der verschiedenen Signaleingänge wird die Infoleiste angezeigt.
- Dieselben Informationen erhalten Sie beim Umschalten auf ein anderes Programm.
- Wenn Sie zweimal die Taste **INFO** drücken (oder einmal die Taste **INFO** und einmal die Taste **▶** (23)), wird eine Beschreibung der laufenden TV-Sendung eingeblendet (sofern verfügbar). Diese scrollt automatisch durch den Text. Wenn die Information zu schnell umgeschaltet wird, kann man mit den Pfeiltasten **▲** und **▼** (23) selbst im Text nach oben und unten scrollen.

Favoritenlisten öffnen

Im Menü **KANÄLE** können Sie einzelne Programme in bis zu vier Favoritenlisten aufnehmen.

- Drücken Sie die Taste **🏠 (MENU)** (21) und wählen Sie mit den Tasten **◀ ▶ ▲ ▼** (23) das Menü **STARTSEITE > KANÄLE** und drücken Sie die Taste **OK**. Daraufhin öffnet sich die Kanalliste. Alternativ können Sie bei laufendem Betrieb die Taste **OK** drücken (die Kanalliste öffnet sich).
- Wählen Sie anschließend oberhalb der Auflistung mit den Tasten **◀ ▶** die Option **BEARBEITEN** und wählen Sie mit den Tasten **▲ ▼** einen Sender aus, der in die Favoritenliste aufgenommen werden soll, und drücken Sie **OK** (32). Daraufhin öffnet sich ein Menü. Wählen Sie hier mit den Tasten **▲ ▼** die Option **MARKIEREN/MARK. AUFHEBEN**. Hinter dem Sender erscheint daraufhin ein Haken. Um weitere Sender in die Liste aufzunehmen, wählen Sie diese mit den Tasten **▲ ▼** aus und drücken Sie **OK**. Um dann ins Menü **BEARBEITEN** zu gelangen, drücken Sie die Taste **BACK** (31).
- Wählen Sie mit den Tasten **▲ ▼** die Option **HINZUFÜGEN/ENTFERNEN** und drücken Sie **OK**.
- Anschließend werden vier mögliche Favoritenlisten angezeigt (**LISTE 1-4**). Hier können Sie nun die markierten Programme den gewünschten Favoritenlisten (**LISTE 1 - 4**) zuordnen. Wählen Sie hierfür bei der entsprechenden Liste den Eintrag **EIN** und drücken Sie anschließend die Taste **OK**.
- Mit **OK** oder **EXIT** (24) können Sie nun die Kanalliste verlassen.
- Um eine Favoritenliste aufzurufen, öffnen Sie nochmals die Kanalliste wie oben beschrieben und wählen Sie anschließend die Option **FILTER** mit den Tasten **◀ ▶**. Wählen Sie dann unter **FAVORITEN** die gewünschte Favoritenliste (**LISTE 1 - 4**) aus. Bei Öffnen der **KANALLISTE** mit der Taste **OK** werden anschließend nur noch die Sender der entsprechenden Favoritenliste angezeigt, zwischen denen Sie umschalten können.



Wenn Sie im Menü unter **TV** mit der Taste **▶** die Option **KANÄLE** anwählen, erscheint darüber der Direkt-Link **FAVORITEN**. Hier können Sie auf direktem Weg bestehende Favoritenlisten aufrufen.

Quelle wählen

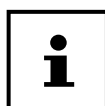

Bitte beachten Sie, dass die Quelle (das angeschlossene Gerät) beim Durchschalten mit der Taste (**SOURCE**) ¹⁷ oder im Menü **TV** nur dann erkannt wird, wenn diese Quelle im Menü **EINSTELLUNGEN > EINSTELLUNGEN > QUELLEN** oder im Menü **QUELLEN > QUELLEN-EINSTELLUNGEN** aktiviert ist.

- Mit der Taste (**SOURCE**) wählen Sie die Eingänge der angeschlossenen Geräte. Bei geöffneter **SIGNAL-QUELLENLISTE** können Sie durch Drücken der entsprechenden Ziffer die gewünschte Quelle direkt anwählen.

1. TV	TV-Betrieb (es werden Antennen-, Satelliten- und Kabelsignale wiedergegeben)
2. BACK AV	Audio-/Video-Eingang (AV)
3. HDMI1	HDMI-Eingang 1
4. HDMI2	HDMI-Eingang 2 (HDMI 2 kann für CEC/ARC genutzt werden)
5. HDMI3	HDMI-Eingang 3
6. YPBPR	Gerät am VGA-Eingang mittels Adapter (YUV/YPbPr)
7. VGA/PC	Gerät am PC-Eingang
8. WIRELESS DISPLAY	Wiedergabe von Inhalten eines anderen Zuspielderät
USBDISK	USB-Speichermedium (optional) (der Name kann ggf. abweichen)
AUDIO-VIDEO-SHARING	Netzwerkdienst zum Datenaustausch zwischen Geräten (optional)

- Über die Richtungstasten ∇ \blacktriangle ²³ gehen Sie alternativ zur gewünschten Quelle.
- Bestätigen Sie Ihre Wahl mit der Taste **OK** ³².

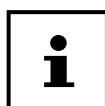

Bei aktivierter CEC Funktion könnten ggf. die HDMI Quellen vom Zuspielderät umbenannt werden. Die Fernbedienung des TV-Geräts steuert die angeschlossenen Geräte. Wenn man für einige Sekunden die Taste **0** auf der Fernbedienung drückt, steuert diese wieder den Fernseher.



Die Quellenauswahl kann auch mit dem Multifunktionsschalter am Gerät vorgenommen werden. Drücken Sie dafür mehrfach kurz auf den Schalter bis Sie ins Quellenauswahlmenü gelangen. Wählen Sie anschließend durch Kippen nach oben (+) bzw. unten (-) die gewünschte Quelle. Zusätzlich können Sie im Menü **QUELLEN > QUELLENEINSTELLUNGEN** alle aktivierten Quellen aufrufen.

Wireless Display

Über Wireless Display haben Sie die Möglichkeit, Inhalte eines Zuspielderätes (z. B. Tablet PC, Smartphone, etc) über den Fernseher anzuzeigen. Auf dem Zuspielderät muss hierfür mindestens Android Version 4.2 installiert sein. Die Funktion **WIRELESS DISPLAY** steht nur für Android-Geräte zur Verfügung.

Wählen Sie als Quelle **WIRELESS DISPLAY**. Es erscheint der Startbildschirm „Wireless Display - Bereit zur Verbindung“.

Am Zuspielderät muss nun die Einstellung für die Bildschirmspiegelung aktiviert werden. Der Zuspielderät erkennt nun die verfügbaren TV Geräte, mit denen eine Verbindung hergestellt werden kann.

Nach Auswahl des Fernsehers wird eine Verbindung aufgebaut. Anzeige „Verbindung mit Wireless Display erfolgt“ erscheint. Dann wird die Bildschirmspiegelung des Zuspielderätes am TV angezeigt.

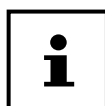

Wireless Display kann nur genutzt werden, wenn das mobile Gerät diese Funktion unterstützt.

Die Scan- und Verbindungsprozesse unterscheiden sich je nach den von Ihnen verwendeten Programmen. Lesen Sie dazu gegebenenfalls die Bedienungsanleitung des Zuspielderätes. Androidbasierte mobile Geräte sollten die Software-Version V4.2 und höher haben.



Aufgrund der Vielzahl verschiedener Geräte und Software-Versionen kann eine einwandfreie Funktion nicht garantiert werden.

Videotext

Videotext ist ein kostenloser Service, der von den meisten Fernsehstationen ausgestrahlt wird und aktuelle Informationen bezüglich Nachrichten, Wetter, Fernsehprogrammen, Aktienkursen, Untertiteln und anderen Themen bietet. Ihr TV-Gerät bietet viele nützliche Funktionen für die Bedienung des Videotextes sowie Multipage-Text, Unterseitenspeicherung oder schnelle Navigation.

Die Bedienung des Videotexts

Zur Bedienung des Videotexts verfügt Ihre Fernbedienung über spezielle Videotext-Tasten.

- Wählen Sie ein Fernsehprogramm, das Videotext ausstrahlt.
- Drücken Sie die Taste **T X T** **19** einmal, um die Basis-/Indexseite des Videotexts anzuzeigen.
- Beim zweiten Drücken von **T X T** wird der Text transparent vor das Fernsehbild gestellt.
- Beim dritten Drücken der Taste **T X T** wechselt das Gerät wieder in den TV-Modus.

Videotextseiten auswählen

Zifferntasten

- Geben Sie die gewünschte Videotextseite als dreistellige Nummer direkt mit den Zifferntasten ein.
- Die gewählte Seitenzahl wird in der linken oberen Ecke des Bildschirms angezeigt. Der Videotextzähler sucht solange, bis die gewählte Seitennummer gefunden ist.

Seiten durchblättern

- Mit den Programmwahltasten oder den Richtungstasten **▲** und **▼** **23** blättern Sie vor und zurück durch die Videotextseiten.

Farbtasten

- Wenn am unteren Bildrand farbige Texteinträge eingeblendet sind, können Sie diese Inhalte durch Drücken der entsprechenden Farbtasten **ROT**, **GRÜN**, **GELB** und **BLAU** direkt anwählen.

Unterseiten





Manche Videotextseiten beinhalten Unterseiten. Am unteren Bildrand wird z. B. **1/3** angezeigt. Die Unterseiten werden im Abstand von ca. einer halben Minute nacheinander eingeblendet. Sie können die Unterseiten auch selbst aufrufen, indem Sie die Taste **◀ ▶** **23** drücken.

INDEX

- Mit der Taste **BACK** **31** wählen Sie die Indexseite aus, die eine Liste des Videotextinhalts enthält.







Über das On-Screen-Display-Menü (OSD-Menü)

Im Menü navigieren

- Drücken Sie die Menü-Taste  (**MENU**) **21**, um das OSD zu aktivieren.
- Mit den Richtungstasten   **23** wählen Sie die Hauptmenüs aus.
- Mit den Richtungstasten   **23** wählen Sie die Untermenüs der Hauptmenüs.



Bei einigen Untermenüs öffnen sich hierbei automatisch Direkt-Links, worüber Sie die Möglichkeit haben, schnell auf gängige Optionen zuzugreifen und Einstellungen vorzunehmen.

- Drücken Sie die Taste **OK**, um die gewählte Option des Untermenüs aufzurufen.
- Mit den Richtungstasten   wählen Sie die Optionen aus einem Menü.
- Mit der Taste **BACK** **31** kommen Sie jeweils einen Menüschritt und ins Hauptmenü zurück.
- Mit den Richtungstasten     stellen Sie einen gewünschten Wert ein oder treffen eine andere Auswahl.
- Mit der Taste **EXIT** **24** oder  (**MENU**) schließen Sie das Menü.

Bitte beachten Sie, dass sich je nach Voreinstellung das Menü automatisch schließt, wenn für eine bestimmte Zeit keine Taste bedient wurde.

Folgende Hauptmenüs können Sie wählen:

- Menü **STARTSEITE**
- Menü **QUELLEN**
- Menü **SUCHE**
- Menü **EINSTELLUNGEN**
- Menü **TV**



Aufgrund möglicher technischer Änderungen können die hier beschriebenen Menüs von denen auf Ihrem Bildschirm abweichen.

Je nachdem, welche Quelle Sie gewählt haben, sind nicht alle Menüs verfügbar. Wenn als Quelle **VGA/PC** gewählt ist, erscheinen bei der Bildeinstellung andere Optionen.

Menüsystem im Detail

Menü Startseite



Die Startseite bietet die Möglichkeit, die von Ihnen bevorzugten Menüoptionen und Anwendungen zu sammeln, um einen schnellen Zugriff zu ermöglichen. Um der Startseite zusätzliche Optionen zuzufügen, gehen Sie wie folgt vor:

- Wählen Sie die gewünschte Menüoption/Anwendung im OSD-Menü aus
- Drücken Sie die Taste  **23**. Unterhalb erscheint der Eintrag **ZUR STARTSEITE HINZUFÜGEN**.
- Bestätigen Sie nun mit der Taste **OK** **32**. Die entsprechende Menüoption/Anwendung erscheint nun im Menü **STARTSEITE**.

Um Menüoptionen/Anwendungen von der **STARTSEITE** zu löschen, gehen Sie wie folgt vor:

- Wählen Sie die gewünschte Menüoption/Anwendung auf der **STARTSEITE** an.
- Drücken Sie die Taste . Unterhalb erscheinen die Einträge **LÖSCHEN** und **BEWEGEN**.
- Wählen Sie die Option **LÖSCHEN** und bestätigen Sie nun mit der Taste **OK**. Die entsprechende Menüoption/Anwendung wird daraufhin von der **STARTSEITE** gelöscht.

Um die Anordnung der Menüoptionen/Anwendungen zu verändern, gehen Sie wie folgt vor:

- Wählen Sie die gewünschte Menüoption/Anwendung auf der **STARTSEITE** an.
- Drücken Sie die Taste . Unterhalb erscheinen die Einträge **LÖSCHEN** und **BEWEGEN**.
- Wählen Sie die Option **BEWEGEN** und bestätigen Sie nun mit der Taste **OK**.
- Mit den Tasten   **23** können Sie die Menüoption/Anwendung nach links und rechts verschieben.
- Bestätigen Sie anschließend mit der Taste **OK**.

Folgende Menüoptionen/Anwendungen sind auf der **STARTSEITE** voreingestellt:

Menü Medienportal

Menüpunkt	Einstellungen
<p>MEDION</p>	<p>Im Medienportal haben Sie Zugriff auf News, Spiele, Shopping u. v. m. durch vorinstallierte Applikationen. Mit den Richtungstasten ◀ ▶ ▲ und ▼ (23) blättern Sie durch die verschiedenen Apps und bestätigen Ihre Auswahl durch Drücken der Taste OK (32). Für diese Funktion ist ein Internetanschluss vorausgesetzt. Das Medienportal verbirgt sich hinter dem Button MEDION, kann aber auch über die Taste MEDION (25) direkt aufgerufen werden. Beim ersten Verwenden müssen Sie die Lizenzbedingungen akzeptieren. Wählen Sie anschließend die gewünschte Sprache aus.</p> <div data-bbox="580 573 1201 952" style="text-align: center;"> </div> <p>Bestätigen Sie Ihre Auswahl durch Drücken der Taste OK.</p> <p>Im Anschluss erscheint die Startseite des Medienportal, wo eine Vorauswahl von bestimmten Apps angezeigt wird. Folgende Optionen sind hier wählbar:</p> <p>i Die Startansicht des Medienportals erscheint nur bei der ersten Nutzung oder nach Zurücksetzen des Medienportals über die gelbe Taste (27) EINSTELLUNGEN.</p> <ul style="list-style-type: none"> - Wenn Sie die Taste MEDION auf Ihrer Fernbedienung drücken, gelangen Sie direkt ins Medienportal. - Mit der Taste MEDION (oder mit der Taste BACK (31)) können Sie jederzeit aus der aktuell gewählten App zurück auf die Startseite wechseln. Mit der Taste EXIT (24) verlassen Sie das Medienportal und wechseln in den normalen TV-Betrieb. <p>i An den USB-Anschluss des TV-Geräts kann eine Maus oder eine Tastatur angeschlossen werden. Mit Hilfe dieser Eingabegeräte ist eine deutlich einfachere Bedienung des Internetbrowsers möglich. Die Funktionalität aller angeschlossenen Geräte kann nicht garantiert werden.</p>

Menüpunkt	Einstellungen	
	INTERNET	<p>Die Open Browser-Funktion ist eine App im Medien Portal und ermöglicht Ihnen den Zugang zum Internet. Nach dem Aufrufen werden vordefinierte Web-Seiten und deren Logos angezeigt, die Sie direkt auswählen können. Über die Tastaturfunktion können Sie URL-Adressen direkt eingeben oder bei aktivierter Such-Funktion Web-Seiten über Suchbegriffe ansteuern. Mit den Pfeiltasten ◀ ▶ der Fernbedienung navigieren Sie durch die Optionen und mit OK bestätigen Sie die Auswahl.</p> <div data-bbox="624 495 727 595" style="border: 1px solid black; padding: 2px; display: inline-block;">  </div> Beachten Sie bitte, dass Internet-Seiten mit Flash-Inhalten vom Open Browser nicht unterstützt werden. Zudem können keine Downloads vorgenommen werden.
	ZUM STARTBILD-SCHIRM HINZUFÜGEN (My Apps) (optional)	Betätigen Sie die grüne Taste 27 , um die aktuell angewählte App dem Startbildschirm hinzuzufügen.
	EINSTELLUNGEN	Hier können Sie bestimmen, aus welchen Sprachbereichen die Apps ausgewählt werden. Zusätzlich können Sie das Portal zurücksetzen, so dass die Startseite des Portals wieder im Auslieferungszustand angezeigt wird.
YOUTUBE	YouTube-Direkt-Link. Alternativ gelangt man über die Taste ☆ ¹ 29 direkt dorthin (vorprogrammiert).	
AMAZON PRIME VIDEO	Amazon Prime Video-Direkt-Link. Alternativ gelangt man über die Taste PRIME VIDEO 26 direkt dorthin (vorprogrammiert).	
NETFLIX	<p>Die Netflix App ermöglicht das Streamen zahlreicher Filme und Serien direkt über das Internet. Hierbei handelt es sich um einen kostenpflichtigen Dienst, bei dem Sie sich bei der ersten Verwendung anmelden müssen.</p> <p>Durch Drücken der Taste NETFLIX 30 auf der Fernbedienung können Sie ebenfalls Netflix öffnen.</p>	

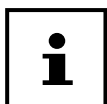

Netflix & Amazon Prime Video sind Abonnement-Dienste, die ihren Mitgliedern ermöglicht, diverse Inhalte wie z. B. Filme und Serien über internetfähige Fernseher, Computer und andere Geräte („kompatible Geräte“) zu streamen. Es gelten die entsprechenden Nutzungsbedingungen der jeweiligen Anbieter.

Menü Kanäle

Die Programmliste ist der Ort, an dem Sie Ihre Kanäle verwalten. Das Menü **KANÄLE** lässt sich auch auf anderem Weg öffnen, indem Sie bei laufendem Betrieb die Taste **OK** drücken.

Kanäle		
Ansehen	Bearbeiten	Filter
1. Das Erste HD		HD
2. ZDF HD		HD
3. RTL Televisi		HD
4. SAT.1		HD
5. kabel eins		HD
6. ProSieben		HD
7. RTL2		HD
8. VOX		HD
9. SUPER RTL		HD
10. SPORT1		HD

Sobald Sie die Kanalliste aufrufen, befinden Sie sich in der Rubrik **ANSEHEN**. Mit den Tasten ◀ ▶ **23** können Sie zu den weiteren Optionen **BEARBEITEN** und **FILTER** wechseln.

Menüpunkt	Einstellungen
ANSEHEN	Mit den Tasten ▲ ▼ 23 können Sie Kanäle aus der Liste anwählen und mit der Taste OK 32 aufrufen. Um in 10er-Schritten eine Seite nach oben oder unten zu blättern, können Sie die Taste P+ 20 oder die Taste P- 20 benutzen.
BEARBEITEN	Um Kanäle zur Bearbeitung zu markieren, wählen Sie mit den Tasten ▲ ▼ einen Sender aus und drücken Sie OK . Daraufhin öffnet sich ein Menü. Wählen Sie hier mit den Tasten ▲ ▼ die Option MARKIEREN/MARK. AUFHEBEN . Hinter dem Sender erscheint daraufhin ein Haken. Um weitere Sender in die Liste aufzunehmen, wählen Sie diese mit den Tasten ▲ ▼ aus und drücken Sie OK . Die mit einem Haken markierten Kanäle können mit den folgenden Optionen bearbeitet werden. Sollten Sie keine Kanäle markiert haben, bezieht sich die Bearbeitung auf den aktuell angewählten Kanal. Wenn Sie die Taste BACK 31 drücken, erscheinen folgende Optionen:
ZUR STARTSEITE HINZUFÜGEN	Drücken Sie die Taste OK , um die gewählten Kanäle dem Menu STARTSEITE hinzuzufügen. Die Kanäle werden anschließend dort aufgeführt und können direkt angewählt werden.
VERSCHIEBEN	Mit dieser Funktion können Sie dem aktuell angewählten Programm (bzw. allen markierten Programmen) einen anderen Programmplatz in der Programmliste zuordnen. Drücken Sie die Taste OK und geben Sie anschließend mit den Zifferntasten 18 den neuen Programmplatz ein. Drücken Sie nochmals die Taste OK und bestätigen Sie die anschließende Sicherheitsabfrage mit JA . Dem Programm wird daraufhin der gewünschte Programmplatz zugeordnet und alle anderen Programme werden entsprechend verschoben.

Menüpunkt	Einstellungen	
LÖSCHEN	Mit dieser Funktion können Sie das aktuell angewählte Programm (bzw. alle markierten Programme) löschen. Drücken Sie die Taste OK und bestätigen Sie die anschließende Sicherheitsabfrage mit JA . Das Programm wird daraufhin dauerhaft gelöscht. Wählen Sie NEIN , wenn Sie den Vorgang abbrechen wollen.	
UMBENENNEN	Mit dieser Funktion können Sie das aktuell angewählte Programm umbenennen. Drücken Sie die Taste OK und wählen Sie mit den Tasten ◀ ▶ ▲ ▼ das gewünschte Zeichen. Wenn Sie anschließend die Taste OK drücken, wird der neue Name direkt übernommen.	
SPERREN/FREIGEBEN	<p>Mit dieser Funktion können Sie das aktuell angewählte Programm (bzw. alle markierten Programme) sperren bzw. entsperren. Durch die Sperre können Sie den Zugriff auf bestimmte Programme durch ein Kennwort schützen. Drücken Sie die Taste OK und geben Sie anschließend das geforderte Passwort ein (bei Auslieferung: 4725). Hinter dem Programmnamen erscheint anschließend ein Schlosssymbol. Um das Programm zu entsperren, gehen Sie bitte genauso vor.</p> <div data-bbox="624 779 724 882" style="border: 1px solid black; padding: 2px; display: inline-block; text-align: center;">  </div> <p>Um ein Programm zu sperren, müssen Sie das Passwort kennen (Passwort bei Auslieferung: 4725, im Menü EINSTELLUNGEN > KINDERSICHERUNG kann es geändert werden).</p>	
HINZUFÜGEN/ ENTFERNEN	Sie haben die Möglichkeit, vier Favoritenlisten zu erstellen, die Sie anschließend aufrufen können. Wenn Sie die Taste OK drücken, können Sie das aktuell angewählte Programm (bzw. alle markierten Programme) einer oder mehreren Favoritenlisten hinzufügen. Wählen Sie hierfür bei der gewünschten Liste den Eintrag EIN und drücken Sie die Taste OK (oder EXIT ²⁴). Um ein Programm aus einer Favoritenliste zu entfernen, wählen Sie entsprechend den Eintrag AUS . Ist ein Programm den Favoriten zugeordnet, wird hinter dem Programmnamen ein entsprechendes Symbol angezeigt. Lesen Sie hierzu auch Kapitel „Favoritenlisten öffnen“ auf Seite 182.	
MARKIEREN/MARK. AUFHEBEN	Mit dieser Option können Sie das aktuell angewählte Programm markieren. Am entsprechenden Programmnamen erscheint daraufhin ein Haken. Sollte das aktuelle Programm zuvor schon markiert worden sein, wird mit dieser Option die Markierung aufgehoben.	
ALLES MARK./ AUFHEBEN	Mit dieser Taste können sie alle Programme markieren. Hinter allen Programmnamen erscheint daraufhin ein Häkchen. Auf dem gleichen Wege können Sie die Markierung aller Kanäle wieder aufheben.	

Menüpunkt	Einstellungen	
FILTER	Hier finden Sie Filterfunktionen, mit denen Sie die Darstellung der Programmliste anpassen können:	
KANALTYP	Es werden nur die Programme der gewählten Empfangsart angezeigt.	
TV/RADIO	Wählen Sie hier, ob nur TV-, nur Radio, nur Text- oder alle Programme in der Liste angezeigt werden sollen.	
KOSTENLOS/ BEZAHLEN	Wählen Sie hier, ob nur die freien, nur die verschlüsselten oder alle Programme in der Liste angezeigt werden sollen.	
A - Z	Hier können Sie jeden Buchstaben des Alphabets einzeln anwählen, woraufhin nur die Programme mit dem entsprechenden Anfangsbuchstaben in der Programmliste angezeigt werden.	
SORTIEREN	Wählen Sie die Art der Sortierung (ALPHABETISCH oder NUMERISCH).	
HD/SD	Wählen Sie ob nur HD, SD oder alle Programme angezeigt werden.	
FAVORITEN	Wählen Sie, ob eine der vier möglichen Favoritenlisten angezeigt werden soll.	
PROFIL-OPTIONEN	Hier können Einstellungen für Pay-TV vorgenommen werden (wird jedoch von den Pay-TV-Anbietern zur Zeit nicht genutzt).	
SATELLITENLISTE (nur bei der Empfangsart Satellit)	<p>Wenn Sie die Programme einzelner Satelliten in der Programmliste aufrufen wollen, können Sie hier den gewünschten Satelliten auswählen. Nach Betätigen der Taste OK werden in der Programmliste die Programme des ausgesuchten Satelliten angezeigt.</p> <div data-bbox="608 949 708 1050" style="border: 1px solid black; padding: 2px; display: inline-block; text-align: center; width: 30px; height: 30px; line-height: 30px;">i</div> <p>Auch nach Schließen der Programmliste und erneutem Öffnen mit der Taste OK werden weiterhin die zuvor gefilterten Ergebnisse angezeigt. Um wieder die vollständige Programmliste anzuzeigen, müssen Sie die entsprechenden Filter wieder zurücksetzen. Wenn Sie die Programmliste jedoch bei laufendem Betrieb über die Taste OK aufrufen und hier die Option FILTER verwenden, so gleicht diese Option eher einer Suchfunktion. Das bedeutet, dass nach dem Schließen der Programmliste und erneutem Öffnen mit der Taste OK wieder die komplette Programmliste angezeigt wird. Die zuvor gefilterten Ergebnisse werden nicht beibehalten.</p>	
RESET	Drücken Sie die Taste OK , um die Filtereinstellungen wieder zurückzusetzen.	

Menü Programmführer (EPG - Elektronischer Program Guide)

Mit der Taste **EPG** **33** können Sie direkt den Programmführer öffnen.

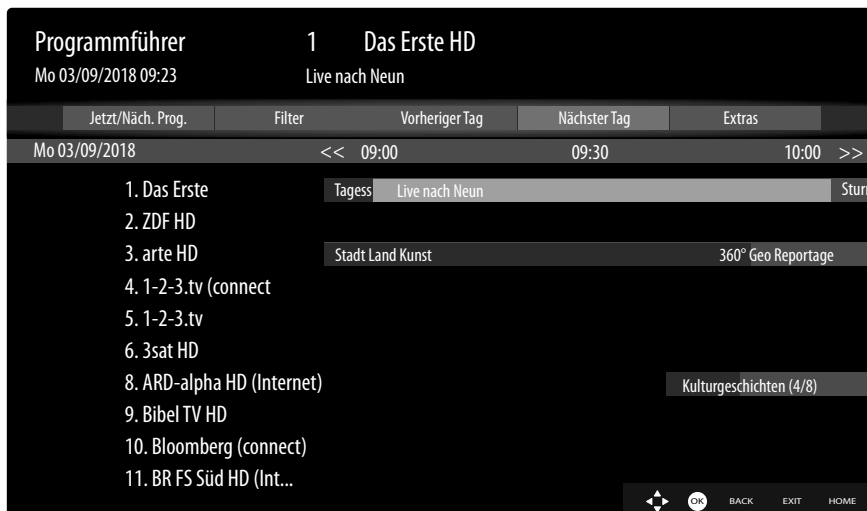

In der Tabelle sehen Sie die aktuelle sowie die nächste Sendung für die verfügbaren Sender.

- Wählen Sie mit **▲ ▼** **23** ein Programm und blättern Sie mit **◀ ▶** **23** durch das Programm.



Die angezeigten Programminformationen werden von den Sendeanstalten erstellt. Falls keine Programminformation dargestellt wird, ist dies kein Fehler Ihres Smart-TVs.

Die folgende Tabelle zeigt die Optionen für den **PROGRAMMFÜHRER**

Menüpunkt	Einstellungen	
JETZT/NÄCH. PROG.	Wählen Sie die JETZT/NÄCH.PROG. -Ansicht. Hier wird nur die aktuelle und die darauf folgende Sendung aller Programme angezeigt. Mit der Option FILTER können Sie die Anzeige nach bestimmten Kriterien eingrenzen und über die Option ZEITLEISTE-PROGRAMMFÜHRER gelangen Sie zurück in die ursprüngliche Anzeige.	
FILTER	Wenn Sie nach einer speziellen Sendung suchen, können Sie hierüber einen Filter setzen, der die Auswahl eingrenzt.	
VORHERIGER TAG	Das Programm des vorherigen Tages wird aufgerufen. Dies ist nur bis zum aktuellen Tag möglich. Das Programm der Vergangenheit wird nicht angezeigt.	
NÄCHSTER TAG	Das Programm des nächsten Tages wird aufgerufen.	
EXTRAS	Hier finden Sie folgende Optionen:	
	SPARTE WÄHLEN	Hiermit wählen Sie das Genre einer Sendung. Diese Funktion muss vom entsprechenden Sender unterstützt werden. Im Programmführer werden daraufhin Sendungen des gewählten Genres angezeigt.
	GUIDE-SUCHE	Suche nach Sendungen. Stellen Sie hier die Kanäle, in denen gesucht werden soll, den Tag sowie die Sparte ein. Hier steht Ihnen zusätzlich ein Volltextsuche zur Verfügung.
	JETZT	Springt zur aktuellen Zeitleiste zurück.
	ZOOM	Zeitfenster in vier Schritten verkleinern.

Die folgende Tabelle zeigt zusätzliche Tastenfunktionen innerhalb des Programmführers:

Taste	Funktion
OK 32	<p>Wenn das markierte Programm läuft, stehen Ihnen nach Drücken der Taste OK folgende Optionen zur Verfügung:</p> <p>KANAL WÄHLEN: Wählen Sie diese Option und drücken Sie die Taste OK, um auf das gewählte Programm umzuschalten.</p> <p>MEHR INFO: Wählen Sie diese Option und drücken Sie die Taste OK, um sich Informationen zur aktuellen Sendung anzeigen zu lassen.</p> <p>AUFNAHME: Wählen Sie diese Option und drücken Sie die Taste OK, um die Aufnahme des gewählten Programms zu starten. Nach Beendigung der Aufnahme durch Betätigen der Taste wird die Aufnahme in der Aufnahmeliste aufgenommen. Lesen Sie hierzu auch das Kapitel „Menü Aufnahmen“ auf S. 215. Wenn die markierte Sendung in der Zukunft liegt, wird in der Timer-Liste ein Aufnahme-Timer gespeichert. Die Aufnahme beginnt dann automatisch mit Beginn der gewählten Sendung. Lesen Sie hierzu auch das Kapitel „Menü Timer“ 213</p> <p>TIMER FÜR SENDUNG EINSTELLEN: Wenn die markierte Sendung in der Zukunft liegt, steht Ihnen noch zusätzlich diese Option zur Verfügung. Wählen Sie diese Option und drücken Sie die Taste OK, um einen Umschalt-Timer in der Timer-Liste zu speichern. Mit Beginn der gewählten Sendung schaltet das Gerät dann automatisch auf das entsprechende Programm um. Lesen Sie hierzu auch das Kapitel „Menü Timer“ auf S. 213.</p>
INFO 22	<p>Zeigt eine detaillierte Beschreibung der markierten Sendung (falls verfügbar). Drücken Sie INFO noch einmal, um die Beschreibung auszublenden.</p> <p>Ist die Beschreibung länger, blättern Sie innerhalb des Textes mit den Tasten P ▼ / ▲.</p>
BACK 31	<p>Wenn eine Sendung aktiv ist und Sie die Auswahl JETZT/NÄCHSTES PROG., FILTER, VORHERIGER TAG, NÄCHSTER TAG oder EXTRAS treffen möchten, müssen Sie erst die Taste BACK drücken.</p>

Menü Quellen

In diesem Menü werden alle aktiven Signalquellen angezeigt und können mit den Tasten ◀ ▶ **23** angewählt werden. Drücken Sie anschließend die Taste **OK** **32**, um die gewählte Quelle aufzurufen.

TV	TV-Betrieb (es werden Antennen-, Satelliten- und Kabelsignale wiedergegeben)
BACK AV	Audio-/Video-Eingang (AV)
HDMI1	HDMI-Eingang 1
HDMI2	HDMI-Eingang 2 (HDMI 2 kann für CEC/ARC genutzt werden)
HDMI3	HDMI-Eingang 3
YPBPR	Gerät am VGA-Eingang mittels Adapter (YUV/YPbPr)
VGA/PC	Gerät am PC-Eingang
WIRELESS DISPLAY	Wiedergabe von Inhalten eines anderen Zuspielgerät
USBDISK	USB-Speichermedium (optional)
AUDIO-VIDEO-SHARING	Netzwerkdienst zum Datenaustausch zwischen Geräten (optional)

Im Menü **QUELLEN-EINSTELLUNGEN** können Sie Signallquellen aktivieren/deaktivieren und umbenennen.

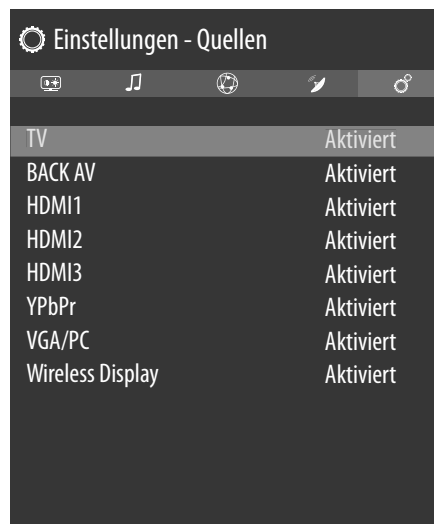

Diese Einstellungen können Sie auch unter **EINSTELLUNGEN > EINSTELLUNGEN > QUELLEN** vornehmen.



Eine Eingangsquelle, die Sie mit **7** oder **(SOURCE)** **17** anwählen möchten, muss im Menü **QUELLEN > QUELLEN-EINSTELLUNGEN** aktiviert sein.

Menü Suche

Hier können Sie anhand von Suchbegriffen das TV-Menü durchsuchen. Wenn eine Internet-Verbindung besteht, wird auch im Internet nach entsprechenden Inhalten gesucht.

Menü Einstellungen

Menü Bild

Sobald Sie das Menü **BILD** mit den Tasten ◀ ▶ 23 anwählen, erscheinen zur schnelleren Navigation die Untermenüs **MODUS**, **ENERGIE SPAREN** und **BILDFORMAT** oberhalb und können direkt angewählt werden.



Menüpunkt	Einstellungen
MODUS	Bildmodus wählen: NATÜRLICH, KINO, SPORT, DYNAMISCH Sobald Sie das Menü BILD mit den Tasten ◀ ▶ anwählen, erscheint dieses Menü oberhalb und kann direkt angewählt werden.
KONTRAST	Kontrast verringern bzw. erhöhen (Skala 0 - 100)
HELLIGKEIT	Helligkeit verringern bzw. erhöhen (Skala 0 - 100)
SCHÄRFE	Schärfe verringern bzw. erhöhen (Skala 0 - 100)
FARBE	Farbstärke verringern bzw. erhöhen (Skala 0 - 100)
ENERGIE SPAREN	Hier können Sie den Energiesparmodus aktivieren. Wählen Sie AUS, MINIMAL, MITTEL, MAXIMAL, BILDSCHIRM AUS, AUTO oder BENUTZERDEFINIERT , um den Helligkeitswert des TV-Geräts einzustellen oder den Bildschirm abzuschalten. <div style="display: flex; align-items: center;"> <div style="border: 1px solid black; padding: 2px; margin-right: 5px;"> i </div> <p>Im Bildmodus DYNAMISCH kann die Einstellung MAXIMAL nicht angewählt werden.</p> </div> <p>Sobald Sie das Menü BILD mit den Tasten ◀ ▶ anwählen, erscheint dieses Menü oberhalb und kann direkt angewählt werden.</p>
BILDFORMAT	Stellen Sie hier das Bildformat ein. Sobald Sie das Menü BILD mit den Tasten ◀ ▶ anwählen, erscheint dieses Menü oberhalb und kann direkt angewählt werden.

Menüpunkt	Einstellungen
ERWEITERTE EINSTELLUNGEN	
DYNAMISCHER KONTRAST	Dynamischen Kontrast einstellen: NIEDRIG, MITTEL, HOCH, AUS.
FARB-TEMPERATUR	Farbton wählen: NORMAL, WARM, KALT, BENUTZERDEFINIERT.
BLUE STRETCH	Kühlere Weißtöne werden für gewöhnlich als helleres Weiß wahrgenommen. Die Blue Stretch-Funktion verändert den Weißabgleich und lässt mittlere und hohe Graustufen durch das Zufügen von Blautönen in kühlerer Farbtemperatur erscheinen. Wählen Sie EIN , um die Blue Stretch-Funktion zu aktivieren.
MICRO DIMMING	Bei der Micro Dimming-Technologie wird das Bild in kleinere Bereiche aufgeteilt. Die Kontrasteinstellungen der einzelnen Bildregionen werden dann, je nach Inhalt, unterschiedlich optimiert. Dunkle und helle Bereiche gewinnen dadurch an Tiefe, ohne dass Details dabei verloren gehen und andere Bildanteile beeinträchtigt werden. Wählen Sie zwischen AUS, NIEDRIG, MITTEL und HOCH.
RAUSCHUNTERDRÜCKUNG	Mit dieser Funktion können Sie das Bildrauschen verringern und die Bildqualität bei schwachem Analogsignal verbessern. Wählen Sie zwischen AUS, NIEDRIG, MITTEL und HOCH.
FILM-MODUS	Um die mit der Videokamera aufgenommenen Filme ruckelfrei abzuspielen, schalten Sie den Film-Modus auf AUTO.
HAUTTON	Hautton einstellen
FARBDECKUNG	Farbverschiebung einstellen
FARBTUNER	Aktivieren/deaktivieren Sie den Farbtuner. Unter FARBTON können Sie die einzelnen Farbbereiche individuell einstellen (Skala 0 - 100).
HDMI VOLLES SPEKTRUM	<p>HDMI VOLLES SPEKTRUM (Optional): Sobald das Bildsignal über einen HDMI-Eingang kommt, ist diese Funktion im Bild-Einstellungs-Menü verfügbar.</p> <p>Sie können diese Funktion verwenden, um das Schwarz der Bilder zu verstärken. Sie können diese Funktion auf EIN einstellen, um diesen Modus zu aktivieren.</p>
ZURÜCKSETZEN	Setzen Sie mit OK 32 alle Bildeinstellungen auf die Werkseinstellungen zurück.

Menü Bild bei Verwendung VGA/PC als Quelle

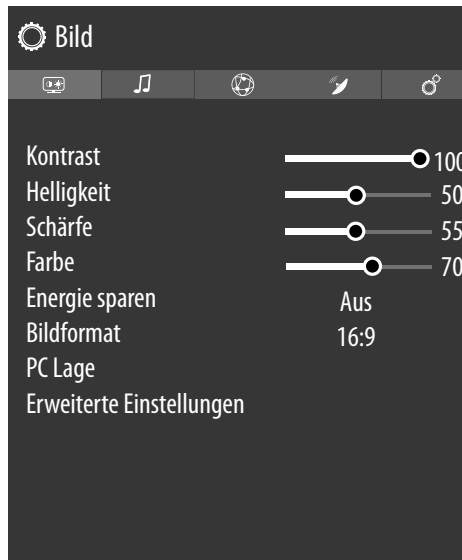



Menüpunkt		Einstellungen
KONTRAST	Kontrast verringern bzw. erhöhen (Skala 0 - 100)	
HELLIGKEIT	Helligkeit verringern bzw. erhöhen (Skala 0 - 100)	
SCHÄRFE	Schärfe verringern bzw. erhöhen (Skala 0 - 100).	
FARBE	Farbstärke verringern bzw. erhöhen (Skala 0 - 100)	
ENERGIE SPAREN	Hier können Sie den Energiesparmodus aktivieren. Wählen Sie AUS , MINIMAL , MITTEL , BILDSCHIRM AUS , AUTO oder BENUTZERDEFINIERT , um den Helligkeitswert des TV-Geräts einzustellen oder den Bildschirm auszuschalten. Sobald Sie das Menü BILD mit den Tasten ◀ ▶ anwählen, erscheint dieses Menü oberhalb und kann direkt angewählt werden.	
BILDFORMAT	Stellen Sie hier das Bildformat ein. Sobald Sie das Menü BILD mit den Tasten ◀ ▶ anwählen, erscheint dieses Menü oberhalb und kann direkt angewählt werden.	
PC LAGE	AUTO-POSITION	Wenn das Bild verschoben sein sollte, können Sie den Eintrag AUTO-POSITION anwählen und OK drücken, um es wieder in die Mitte zu rücken. Diese Funktion sollte mit einem Vollbild vorgenommen werden, damit die Einstellungen stimmen.
	BIDLAGE HORIZONTAL	Hier können Sie die horizontale Lage des Bildes mit ◀ ▶ verändern.
	BIDLAGE VERTIKAL	Hier können Sie die vertikale Lage des Bildes mit ◀ ▶ verändern.
	BILDFREQUENZ	Mit dieser Einstellung wird das Bildsignal mit dem Pixeltakt des Bildschirms synchronisiert. Dieses korrigiert Störungen, die als vertikale Streifen bei pixelintensiven Darstellungen (wie Tabellen oder Text in kleiner Schrift) auftreten können. Stellen Sie die Bildfrequenz mit ◀ ▶ ein.
	PHASE	Wenn das Bild des PCs nicht klar erscheint, können Sie das Bildsignal hier mit ◀ ▶ mit den Pixeln des Smart-TVs in Deckung bringen. Dadurch ergibt sich ein sauberes Bild mit gleichmäßig scharfer Darstellung.

Menüpunkt	Einstellungen
ERWEITERTE EINSTELLUNGEN	
DYNAMISCHER KONTRAST	Dynamischen Kontrast einstellen: NIEDRIG, MITTEL, HOCH, AUS.
FARBTEMPERATUR	Farbton wählen: NORMAL, WARM, KALT, BENUTZERDEFINIERT
BLUE STRETCH	Kühlere Weißtöne werden für gewöhnlich als helleres Weiß wahrgenommen. Die Blue Stretch-Funktion verändert den Weißabgleich und lässt mittlere und hohe Graustufen durch das Zufügen von Blautönen in kühlerer Farbtemperatur erscheinen. Wählen Sie EIN , um die Blue Stretch-Funktion zu aktivieren.
MICRO DIMMING	Bei der Micro Dimming-Technologie wird das Bild in kleinere Bereiche aufgeteilt. Die Kontrasteinstellungen der einzelnen Bildregionen werden dann, je nach Inhalt, unterschiedlich optimiert. Dunkle und helle Bereiche gewinnen dadurch an Tiefe, ohne dass Details dabei verloren gehen und andere Bildanteile beeinträchtigt werden. Wählen Sie zwischen AUS, NIEDRIG, MITTEL und HOCH.
FILM-MODUS	Um die mit der Videokamera aufgenommenen Filme ruckelfrei abzuspielen, schalten Sie den Film-Modus auf AUTO.
FARBTUNER	Aktivieren/deaktivieren Sie den Farbtuner. Unter FARBTON können Sie die einzelnen Farbbereiche individuell einstellen (Skala 0 - 100).
ZURÜCKSETZEN	Setzen Sie mit OK alle Bildeinstellungen auf die Werkseinstellungen zurück.



Menü Ton

Sobald Sie das Menü **TON** mit den Tasten ◀ ▶ **23** anwählen, erscheinen zur schnelleren Navigation die Untermenüs **LAUTSPRECHERSTEUERUNG** und **EQUALIZER** oberhalb und können direkt angewählt werden.



Menüpunkt	Einstellungen
DOLBY AUDIO	Wählen Sie die Dolby Audio-Einstellung AUS , SMART , FILM , MUSIK oder NACHRICHTEN für eine Klangoptimierung.
RAUMKLANG/SURROUND SOUND	Aktivieren/deaktivieren Sie den Surround-Effekt. Auf diese Funktion können Sie nur zugreifen, wenn unter DOLBY AUDIO die Einstellung AUS gewählt wurde.
TONAUSGABE	<p>Für die Lautsprecher ist hier standardmäßig die Einstellung TV gewählt, so dass nur die internen Lautsprecher für die Tonübertragung verwendet werden. Wählen Sie die Einstellung S/PDIF, wenn Sie den Digitalausgang des Gerätes verwenden wollen, um ein externes Gerät anzuschließen. Bei der Einstellung NUR KOPFHÖRER werden die Lautsprecher stummgeschaltet, sobald ein Kopfhörer angeschlossen wird. Mit den Tasten V +/- 34 auf der Fernbedienung kann daraufhin die Kopfhörerlautstärke eingestellt werden. Bei der Einstellung LINEOUT hat das Signal eine vordefinierte Lautstärke, die sich nicht ändern lässt. Ist diese Einstellung gewählt, kann ein externer Verstärker an das Gerät angeschlossen werden. Sie haben zusätzlich die Möglichkeit, die Einstellung HDMI ARC zu wählen und über den HDMI2-Anschluss 8 einen externen Verstärker in ein CEC-Netzwerk einzubinden. Diese Einstellung lässt sich nur wählen, wenn Sie zuvor die CEC-Funktion unter EINSTELLUNGEN > GERÄTEEINSTELLUNGEN > CEC aktiviert haben. Ist dies nicht der Fall, erscheint bei Anwahl von HDMI ARC eine Meldung, woraufhin CEC durch Bestätigen mit OK aktiviert wird. Die internen Lautsprecher werden in diesem Fall stummgeschaltet. Über die Lautstärketasten der Fernbedienung wird nun das an den HDMI2 angeschlossene Gerät gesteuert (keine OSD-Einblendung des Lautstärkebalkens).</p> <p> Die ARC-Option funktioniert ausschließlich über den HDMI2-Anschluss.</p> <p> Aufgrund der Vielzahl verschiedener Geräte kann eine einwandfreie Funktion nicht garantiert werden.</p>

Menüpunkt	Einstellungen								
LAUTSTÄRKEANPASSUNG	<p>Diese Funktion gleicht die unterschiedlichen Lautstärken der verschiedenen Sendungen aus. Stellen Sie auf AUS, so hören Sie die Originallautstärken. Stellen Sie auf EIN, so hören Sie eine gleichmäßige Lautstärke.</p> <p>Wenn der Menüpunkt DOLBY AUDIO auf eine andere Option als AUS eingestellt ist, ändern sich die Einstellungsoptionen. AUTO, NACHT, NORMAL und AUS sind verfügbar. Im AUTO-Modus wechselt das Fernsehgerät gemäß den aktuellen Zeitinformationen automatisch in den NORMAL- oder NACHT-Modus. Wenn keine Zeitinformationen verfügbar sind, funktioniert diese Option immer als NORMAL. Wenn das Fernsehgerät zum ersten Mal in den NACHT-Modus wechselt, nachdem Sie diese Option auf AUTO gestellt haben, wird eine Informationsleiste auf dem Bildschirm angezeigt.</p> <p>Bitte beachten Sie, dass der NACHT-Modus im Vergleich zum NORMAL-Modus eine dynamische Kompressionssteuerung bietet, die für lautlose Umgebungen geeignet ist</p>								
ERWEITERTE EINSTELLUNGEN	<div data-bbox="710 622 1166 1151" style="text-align: center;"> </div> <table border="1" style="width: 100%; border-collapse: collapse;"> <tbody> <tr> <td data-bbox="371 1173 638 1397"> EQUALIZER </td> <td data-bbox="638 1173 1495 1397"> <p>Im Equalizer-Untermenü kann die Voreinstellung auf MUSIK, FILM, SPRACHE, NORMAL, KLASSIK und BENUTZER eingestellt werden. Die Einstellungen des Untermenüs Equalizer können nur dann geändert werden, wenn BENUTZER als der Equalizermodus eingestellt ist.</p> <p>Die Standardeinstellung ist BENUTZER und kann erst geändert werden, wenn die Option DOLBY AUDIO deaktiviert ist (AUS).</p> </td> </tr> <tr> <td data-bbox="371 1397 638 1464"> DYNAMISCHER BASS </td> <td data-bbox="638 1397 1495 1464"> <p>Stellen Sie die Bassverstärkung auf EIN oder AUS.</p> </td> </tr> <tr> <td data-bbox="371 1464 638 1610"> KLANG-MODUS </td> <td data-bbox="638 1464 1495 1610"> <p>Grundeinstellung STEREO. Falls die aktuelle Sendung den DUAL-Modus unterstützt (z. B. bei zweisprachigen Sendungen), können Sie hier außerdem zwischen DUAL-I und DUAL-II wählen (Originalsprache und Synchronisation).</p> </td> </tr> <tr> <td data-bbox="371 1610 638 1816"> DIGITAL-AUSGANG </td> <td data-bbox="638 1610 1495 1816"> <p>Stellen Sie hier den Audiotyp für den Digitalausgang ein. Das Standardformat zur Ausgabe des Stereosignals ist PCM. Wählen Sie PASSTHROUGH (DURCHLAUFEN) zur Ausgabe eines digitalen Datenstroms, z. B. an eine Endstufe mit Dolby Digital-Decoder. Bei der Einstellung AUTO stellt sich der Digitalausgang automatisch auf die externen Geräte ein.</p> </td> </tr> </tbody> </table>	EQUALIZER	<p>Im Equalizer-Untermenü kann die Voreinstellung auf MUSIK, FILM, SPRACHE, NORMAL, KLASSIK und BENUTZER eingestellt werden. Die Einstellungen des Untermenüs Equalizer können nur dann geändert werden, wenn BENUTZER als der Equalizermodus eingestellt ist.</p> <p>Die Standardeinstellung ist BENUTZER und kann erst geändert werden, wenn die Option DOLBY AUDIO deaktiviert ist (AUS).</p>	DYNAMISCHER BASS	<p>Stellen Sie die Bassverstärkung auf EIN oder AUS.</p>	KLANG-MODUS	<p>Grundeinstellung STEREO. Falls die aktuelle Sendung den DUAL-Modus unterstützt (z. B. bei zweisprachigen Sendungen), können Sie hier außerdem zwischen DUAL-I und DUAL-II wählen (Originalsprache und Synchronisation).</p>	DIGITAL-AUSGANG	<p>Stellen Sie hier den Audiotyp für den Digitalausgang ein. Das Standardformat zur Ausgabe des Stereosignals ist PCM. Wählen Sie PASSTHROUGH (DURCHLAUFEN) zur Ausgabe eines digitalen Datenstroms, z. B. an eine Endstufe mit Dolby Digital-Decoder. Bei der Einstellung AUTO stellt sich der Digitalausgang automatisch auf die externen Geräte ein.</p>
EQUALIZER	<p>Im Equalizer-Untermenü kann die Voreinstellung auf MUSIK, FILM, SPRACHE, NORMAL, KLASSIK und BENUTZER eingestellt werden. Die Einstellungen des Untermenüs Equalizer können nur dann geändert werden, wenn BENUTZER als der Equalizermodus eingestellt ist.</p> <p>Die Standardeinstellung ist BENUTZER und kann erst geändert werden, wenn die Option DOLBY AUDIO deaktiviert ist (AUS).</p>								
DYNAMISCHER BASS	<p>Stellen Sie die Bassverstärkung auf EIN oder AUS.</p>								
KLANG-MODUS	<p>Grundeinstellung STEREO. Falls die aktuelle Sendung den DUAL-Modus unterstützt (z. B. bei zweisprachigen Sendungen), können Sie hier außerdem zwischen DUAL-I und DUAL-II wählen (Originalsprache und Synchronisation).</p>								
DIGITAL-AUSGANG	<p>Stellen Sie hier den Audiotyp für den Digitalausgang ein. Das Standardformat zur Ausgabe des Stereosignals ist PCM. Wählen Sie PASSTHROUGH (DURCHLAUFEN) zur Ausgabe eines digitalen Datenstroms, z. B. an eine Endstufe mit Dolby Digital-Decoder. Bei der Einstellung AUTO stellt sich der Digitalausgang automatisch auf die externen Geräte ein.</p>								

Menüpunkt	Einstellungen
KOPFHÖRERLAUTSTÄRKE	<p>Stellen Sie hier die Lautstärke des Kopfhörers ein. Diese lässt sich nur regeln, wenn Sie unter der Option TON > TONAUSGABE die Einstellung NUR KOPFHÖRER gewählt haben.</p> <div data-bbox="635 293 1011 376" style="border: 1px solid black; padding: 5px; text-align: center;">  VORSICHT! </div> <p>Gefahr von Hörschäden! Um eine mögliche Schädigung des Hörsinns zu verhindern, vermeiden Sie das Hören bei großer Lautstärke über lange Zeiträume.</p> <ul style="list-style-type: none"> – Stellen Sie die Lautstärke vor der Wiedergabe auf den niedrigsten Wert ein. – Starten Sie die Wiedergabe und erhöhen Sie die Lautstärke auf den Pegel, der für Sie angenehm ist.
BALANCE	<p>Stellen Sie die Balance zwischen dem linken und rechten Lautsprecher (Skala -50 und + 50) ein.</p> <p>Die Standardeinstellung ist 0 und kann erst geändert werden, wenn die Option DOLBY AUDIO deaktiviert ist (AUS).</p>
ZURÜCKSETZEN	<p>Setzen Sie mit OK  alle Toneinstellungen auf die Werkseinstellungen zurück.</p>

Menü Netzwerk



Netzwerk-Einstellungen					
NETZWERKTYP	Wählen Sie mit ◀ ▶ 23 den Netzwerk-Typ WLAN , NETZWERKKABEL oder DEAKTIVIERT .				
DRAHTLOSNETZWERKE SUCHEN (optional WLAN)	Durch Drücken der Taste OK erscheint eine Übersicht aller verfügbarer Netzwerke. Treffen Sie eine Auswahl mit den Tasten ▲ ▼ 23 und bestätigen Sie mit der Taste OK 32. Sollte für ein Netzwerk ein Passwort erforderlich sein, erscheint daraufhin eine virtuelle Tastatur, wo Sie dieses mit Hilfe der Richtungstasten ◀ ▶ ▲ ▼ und der Taste OK eingeben können. Nach Eingabe des Passworts wählen Sie auf der Tastatur OK und bestätigen Sie mit der Taste OK .				
TRENNEN	Netzwerkverbindung trennen				
DRÜCKEN SIE WPS AUF IHREM WLAN ROUTER (nur bei WLAN)	Diese Option ermöglicht eine WPS Schnellverbindung über ein kabelloses Netzwerk (WLAN). Halten Sie die WPS-Taste an Ihrem Router gedrückt und bestätigen mit der Taste OK . Daraufhin wird die WPS-Verbindung hergestellt.				
INTERNET GESCHWINDIGKEIT TESTEN	Drücken Sie die Taste OK , um die Geschwindigkeit der Internetverbindung zu prüfen.				
ERWEITERTE EINSTELLUNGEN	Drücken Sie die Taste OK , um weitere Optionen zur Netzwerk-Konfiguration aufzurufen.				
	<table border="1"> <tr> <td>IP KONFIGURATION</td> <td>Wählen Sie hier die Einstellung AUTOMATISCH oder MANUELL. Haben Sie MANUELL angewählt, erscheinen drei weitere Zeilen, in denen Sie die Daten für IP-ADRESSE, SUBNETZ MASKE und STANDARD GATEWAY manuell mit Hilfe der Richtungstasten ◀ ▶ und der Zifferntasten 18 eingeben können.</td> </tr> <tr> <td>DNS KONFIGURATION</td> <td>Wählen Sie hier zwischen AUTOMATISCH oder MANUELL. Haben Sie MANUELL angewählt, erscheinen zwei weitere Zeilen, in denen Sie die Daten für DNS-SERVER 1 und DNS-SERVER 2 manuell mit Hilfe der Richtungstasten ◀ ▶ und der Zifferntasten eingeben können.</td> </tr> </table>	IP KONFIGURATION	Wählen Sie hier die Einstellung AUTOMATISCH oder MANUELL . Haben Sie MANUELL angewählt, erscheinen drei weitere Zeilen, in denen Sie die Daten für IP-ADRESSE , SUBNETZ MASKE und STANDARD GATEWAY manuell mit Hilfe der Richtungstasten ◀ ▶ und der Zifferntasten 18 eingeben können.	DNS KONFIGURATION	Wählen Sie hier zwischen AUTOMATISCH oder MANUELL . Haben Sie MANUELL angewählt, erscheinen zwei weitere Zeilen, in denen Sie die Daten für DNS-SERVER 1 und DNS-SERVER 2 manuell mit Hilfe der Richtungstasten ◀ ▶ und der Zifferntasten eingeben können.
IP KONFIGURATION	Wählen Sie hier die Einstellung AUTOMATISCH oder MANUELL . Haben Sie MANUELL angewählt, erscheinen drei weitere Zeilen, in denen Sie die Daten für IP-ADRESSE , SUBNETZ MASKE und STANDARD GATEWAY manuell mit Hilfe der Richtungstasten ◀ ▶ und der Zifferntasten 18 eingeben können.				
DNS KONFIGURATION	Wählen Sie hier zwischen AUTOMATISCH oder MANUELL . Haben Sie MANUELL angewählt, erscheinen zwei weitere Zeilen, in denen Sie die Daten für DNS-SERVER 1 und DNS-SERVER 2 manuell mit Hilfe der Richtungstasten ◀ ▶ und der Zifferntasten eingeben können.				
NETZWERK-STANDBY-MODUS	Aktivieren/Deaktivieren der Wake-On-LAN/Wake-On-Wireless LAN-Funktion (WoL/WoW-LAN). Diese ermöglicht das Einschalten des Smart-TVs über ein anderes Gerät (z.B. über ein Smartphone mit der MEDION® Life Remote App). Beide Geräte müssen hierfür über LAN oder WLAN mit dem gleichen Netzwerk verbunden sein. Wählen Sie die Einstellung EIN , um die Funktion zu aktivieren. Das Gerät zur Fernsteuerung muss einmalig mit dem eingeschalteten TV-Gerät verbunden werden. Die Steuerung funktioniert daraufhin nur, wenn sich das TV-Gerät im Standby-Modus befindet.				

Menü Installation

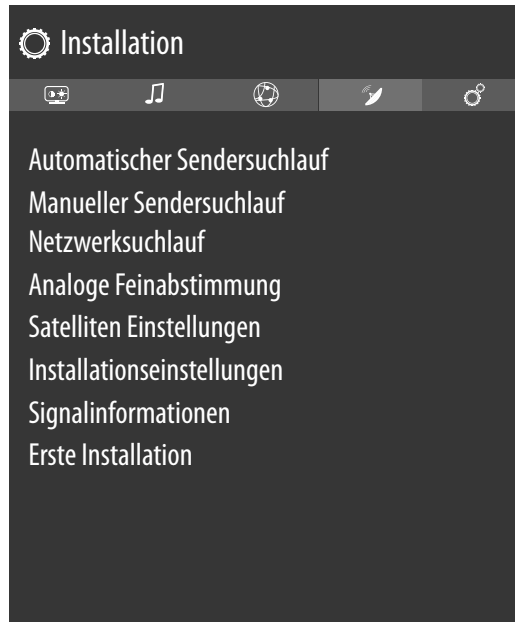

Menüpunkt	Einstellung																						
AUTOMATISCHER SENDERSUCHLAUF	<p>Die Funktion Automatische Sendersuche hilft Ihnen, die Sender des TV-Geräts neu zu suchen und neue Sender zu speichern.</p> <p>Es stehen Ihnen unterschiedliche Suchoptionen zur Verfügung.</p> <p>Wenn Sie die Suchoption ausgewählt haben, drücken Sie OK ³². Bestätigen Sie die Abfrage mit JA und drücken Sie OK, um die Sendersuche zu starten.</p> <p>Mit HOME (MENU) ²¹ können Sie die Suche vorzeitig abbrechen. In diesem Fall werden die gefundenen Kanäle nicht gespeichert.</p>																						
MANUELLER SENDERSUCHLAUF	<p>Diese Funktion wird zur direkten Eingabe von Sender- oder Satellitentransponderdaten verwendet.</p> <table border="1"> <tr> <td>EMPFANGSART</td> <td>Stellen Sie hier die gewünschte Empfangsart ein.</td> </tr> <tr> <td colspan="2" style="text-align: center;">SATELLIT</td> </tr> <tr> <td>FREQUENZ</td> <td>Mit den Zifferntasten kann die zu durchsuchende Frequenz eingegeben werden.</td> </tr> <tr> <td>POLARISATION</td> <td>Wählen Sie hier die Polarisationssebene.</td> </tr> <tr> <td>SYMBOLRATE</td> <td>Symbolrate einstellen.</td> </tr> <tr> <td>NETZWERKSUCHLAUF</td> <td>Netzwerksuche aktivieren/deaktivieren.</td> </tr> <tr> <td>SATELLIT</td> <td>Wählen Sie den Satellit aus, über den der Suchlauf gestartet werden soll.</td> </tr> <tr> <td colspan="2" style="text-align: center;">ANALOG</td> </tr> <tr> <td>BAND</td> <td>Wählen Sie das gewünschte Frequenzband S oder C.</td> </tr> <tr> <td>TV-SYSTEM</td> <td>Stellen Sie hier das gewünschte TV-System ein (BG, I, DK). Für Deutschland ist das Ton-System BG eingestellt.</td> </tr> <tr> <td>KANAL</td> <td>Wählen Sie die Programmnummer, für die Sie die Suche durchführen wollen.</td> </tr> </table>	EMPFANGSART	Stellen Sie hier die gewünschte Empfangsart ein.	SATELLIT		FREQUENZ	Mit den Zifferntasten kann die zu durchsuchende Frequenz eingegeben werden.	POLARISATION	Wählen Sie hier die Polarisationssebene.	SYMBOLRATE	Symbolrate einstellen.	NETZWERKSUCHLAUF	Netzwerksuche aktivieren/deaktivieren.	SATELLIT	Wählen Sie den Satellit aus, über den der Suchlauf gestartet werden soll.	ANALOG		BAND	Wählen Sie das gewünschte Frequenzband S oder C .	TV-SYSTEM	Stellen Sie hier das gewünschte TV-System ein (BG, I, DK). Für Deutschland ist das Ton-System BG eingestellt.	KANAL	Wählen Sie die Programmnummer, für die Sie die Suche durchführen wollen.
EMPFANGSART	Stellen Sie hier die gewünschte Empfangsart ein.																						
SATELLIT																							
FREQUENZ	Mit den Zifferntasten kann die zu durchsuchende Frequenz eingegeben werden.																						
POLARISATION	Wählen Sie hier die Polarisationssebene.																						
SYMBOLRATE	Symbolrate einstellen.																						
NETZWERKSUCHLAUF	Netzwerksuche aktivieren/deaktivieren.																						
SATELLIT	Wählen Sie den Satellit aus, über den der Suchlauf gestartet werden soll.																						
ANALOG																							
BAND	Wählen Sie das gewünschte Frequenzband S oder C .																						
TV-SYSTEM	Stellen Sie hier das gewünschte TV-System ein (BG, I, DK). Für Deutschland ist das Ton-System BG eingestellt.																						
KANAL	Wählen Sie die Programmnummer, für die Sie die Suche durchführen wollen.																						

Menüpunkt	Einstellung	
	FREQUENZ	Frequenzanzeige des aktuellen Senders. Mit den Zifferntasten kann die zu durchsuchende Frequenz manuell eingegeben werden.
	ANTENNE DIGITAL	
	KANAL	Wählen Sie die Programmnummer, für die Sie die Suche durchführen wollen.
	FREQUENZ	Frequenzanzeige des aktuellen Senders. Mit den Zifferntasten kann die zu durchsuchende Frequenz manuell eingegeben werden.
	NETZWERKSUCHLAUF	Netzwerksuche aktivieren/deaktivieren
	KABEL DIGITAL	
	FREQUENZ	Mit den Zifferntasten kann die zu durchsuchende Frequenz eingegeben werden.
	MODULATION	Modulation einstellen
	SYMBOLRATE	Symbolrate einstellen
NETZWERKSUCHLAUF	Netzwerksuche aktivieren/deaktivieren	
NETZWERKSUCHLAUF	<p>Auswahl zwischen digitalen Kabel- oder DVB-T-Sendergruppen. Hierbei werden verwandte Programme des aktuell angewählten Kanals gesucht. Die gesendeten Informationen hierzu sind abhängig vom gewählten Kanal und führen zu unterschiedlichen Ergebnissen.</p> <p> Die bestehende Kanalliste wird bei Starten der Netzwerksuche ersetzt.</p>	
ANALOGFEINABSTIMMUNG	Hier können Sie die Feinabstimmung analoger Kanäle durchführen.	
SATELLITENEINSTELLUNGEN	SATELLITENLISTE	<p>Satellitenliste anzeigen</p> <p>Mit den Tasten ▲ ▼ 23 kann ein Satellit aus der Liste ausgewählt werden. Drücken Sie die Taste OK, um die Optionen HINZUFÜGEN, BEARBEITEN und LÖSCHEN aufzurufen.</p>
	ANTENNENINSTALLATION	<p>In diesem Bereich können Sie die Antennen-Einstellungen verändern und Satelliten auf neue Kanäle hin durchsuchen. Wählen Sie einen Satelliten aus und drücken Sie die Taste OK. Anschließend erscheinen zur weiteren Bearbeitung die Optionen TRANSPONDERLISTE, NACH PROGRAMMEN SUCHEN/PRESET-LISTE LADEN, SPEICHERN UND BEENDEN und LNB KONFIGURIEREN. Unter LNB KONFIGURIEREN können Sie unter NIEDRIGERE LNB-OSZILLATOREN und HÖHERE LNB-OSZILLATOREN Einstellungen vornehmen und speichern (SPEICHERN). Über die Option ZURÜCKSETZEN können alle Werte auf die Standardeinstellungen zurückgesetzt werden</p>
	SATSENDERLISTE	Über diesen Menüpunkt können Sie die vorhandene Sat-Senderliste exportieren oder importieren. Schließen Sie einen Wechseldatenträger (USB-Stick) an, um darauf die Sat-Senderliste zu speichern bzw. diese vom Datenträger zu aktualisieren.

Menüpunkt	Einstellung	
INSTALLATIONSEINSTELLUNGEN	Hier können Sie zusätzliche Installationseinstellungen vornehmen.	
	AUTOMATISCHE SENDERAKTUALISIERUNG	Ist die Funktion auf EIN eingestellt, werden verfügbare Sender gesucht, wenn das TV-Gerät sich im Standby-Modus befindet. Wenn das Gerät neue oder noch nicht vorhandene Sender findet, wird ein Menü eingeblendet, in dem Sie die Änderungen annehmen oder verwerfen können
	DYNAMISCHES KANAL-UPDATE	Wenn Sie die Einstellung AKTIVIERT wählen, werden Aktualisierungen der Kanalliste automatisch vorgenommen.
SIGNALINFORMATIONEN	Zeigt weitere Daten zum empfangenen Signal an.	
ERSTE INSTALLATION	Diese Funktion entspricht den ersten Installationsschritten wie nach dem ersten Einschalten.	
		Durch eine erneute Erstinstallation werden alle Einstellungen auf die Werkseinstellungen zurückgesetzt, auch die PIN.

Menü Einstellungen

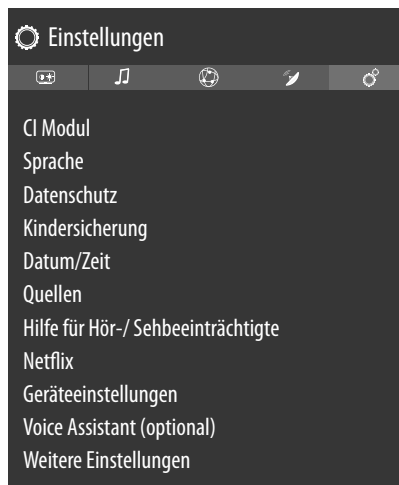

 Sobald Sie das Menü **EINSTELLUNGEN** mit den Tasten ◀ ▶ **23** anwählen, erscheinen oberhalb zur schnelleren Bearbeitung die Direkt-Links **AUSSCHALT-TIMER**, **AUTOMATISCHE TV ABSCHALTUNG**, **UNTERTITEL** und **AUDIO-SPRACHE**. Über den **AUSSCHALT-TIMER** können Sie das Gerät so programmieren, dass es sich selbstständig ausschaltet. Sie können die Zeit in 30-Minuten-Schritten einstellen (maximal 2 Stunden). Sofort nach der Einstellung beginnt die Sleep-Timer-Zeit. Wählen Sie **AUS**, um die Funktion zu beenden.







Menüpunkt	Einstellungen	
HILFE FÜR HÖR-/ SEHBEEINTRÄCHTIGTE	Hier können Sie Einstellungen für Seh- oder Hörgeschädigte vornehmen, um unterstützende zusätzliche Signale empfangen zu können.	
	HOHER KONTRAST	Wählen Sie hier eine andere Kontrasteinstellung: AUS , WEISSER TEXT , GELBER TEXT .



Menüpunkt		Einstellungen
	FÜR SCHWERHÖRIGE	Wenn der Sender spezielle Signale für Hörgeschädigte überträgt, können Sie die Einstellung auf EIN stellen, um diese Signale zu empfangen. Die entsprechenden Informationen müssen vom jeweiligen Sender bereitgestellt werden.
	AUDIO BESCHREIBUNG	Wenn der Sender spezielle Audiosignale für Sehbehinderte überträgt, können Sie die Einstellung auf EIN stellen, um diese Signale zu empfangen. Im Untermenü wählen Sie die VERFÜGBARE SPRACHE , die BEVORZUGTE SPRACHE sowie die RELATIVE LAUTSTÄRKE . Die RELATIVE LAUTSTÄRKE beschreibt die Lautstärke-Balance zwischen normalem Audiosignal und den speziellen Audiosignalen für Sehbehinderte.
	DIALOGVERBESSERUNG	Hier können Sie eine Einstellung zur Dialogverbesserung wählen: AUS, NIEDRIG, MITTEL, HOCH . Durch diese Funktion wird das Dialogsignal in der Deutlichkeit hervorgehoben, um eine bessere Sprachverständlichkeit zu erreichen.
	EINGESPROCHENE UNTERTITEL	Aktivieren Sie diese Funktion, wenn die Untertitel hörbar gesprochen werden sollen.
	VERGRÖSSERUNG	Aktivieren/deaktivieren Sie die Vergrößerungsfunktion.
	MINIKARTE	Aktivieren/deaktivieren Sie die Minikartenoption. Veränderungen lassen sich nur bei aktivierter Vergrößerungsfunktion vornehmen.
	PROGRAMMEN HERVORHEBEN MIT	Sie haben die Möglichkeit, diejenigen Programme hervorzuheben, die Hilfen zur Verständlichkeit anbieten. Aktivieren/deaktivieren Sie entsprechend die folgenden Optionen.
		[S] UNTERTITEL Aktivieren/deaktivieren alle Programme mit Untertiteln.
		[SL] GEBÄRDENSPRACHE Aktivieren/deaktivieren alle Programme mit Gebärdensprache.
		[AD] AUDIO BESCHREIBUNG Aktivieren/deaktivieren alle Programme mit Audiobeschreibungen.

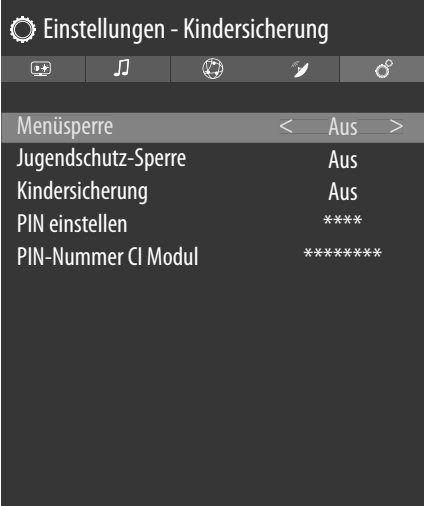

Menüpunkt		Einstellungen
SPRACHE	In dem Menü SPRACHE werden alle Spracheinstellungen eingestellt und angezeigt.	
SYSTEM-SPRACHE	Hier wählen Sie die Sprache des OSD-Menüs, d. h. für die Einblendungen auf dem Bildschirm. Die Sprache stellt sich direkt um. Stellen Sie keine Sprache ein, die Sie nicht verstehen.	
BEVORZUGT	Sofern verfügbar, werden diese Einstellungen verwendet. Andersfalls werden die aktuellen Einstellungen verwendet.	
	STANDARD AUDIO SPRACHE	Wird die Sendung, z. B. ein Film, in mehreren Sprachen ausgestrahlt, können Sie hier die gesprochene Sprache wählen (z. B. die Originalsprache).
	ZWEITE AUDIO SPRACHE	Wählen Sie hier eine zweite bevorzugte Audiosprache.
	STANDARD UNTERTITEL SPRACHE	Enthält die Sendung Untertitel für Hörgeschädigte, kann hier die bevorzugte Sprache eingestellt werden.
	ZWEITE UNTERTITELSPRACHE	Wählen Sie hier eine zweite bevorzugte Untertitelsprache.
	STANDARD TELETEXT SPRACHE	Wählen Sie hier die erste bevorzugte Teletextsprache.
	ZWEITE TELE-TEXT SPRACHE	Wählen Sie hier eine zweite bevorzugte Teletextsprache.
	PROGRAMM-FÜHRER	Wenn für das TV-Programm (Guide) mehrere Sprachen zur Verfügung stehen, können Sie mit dieser Option Ihre bevorzugte Sprache wählen.
AKTUELL	AUDIO	Hier können Sie die Audiosprache der aktuellen Sendung umstellen, sofern eine weitere Audiosprache unterstützt wird. Sobald Sie das Menü EINSTELLUNGEN mit den Tasten ◀ ▶ anwählen, erscheint dieses Menü oberhalb und kann direkt angewählt werden.
	UNTERTITEL	Hier können Sie Untertitel für die aktuelle Sendung auswählen, sofern sie angeboten werden. Sobald Sie das Menü EINSTELLUNGEN mit den Tasten ◀ ▶ anwählen, erscheint dieses Menü oberhalb und kann direkt angewählt werden.

Menüpunkt	Einstellungen
CI-MODUL	<p>Wenn Sie kostenpflichtige Kanäle anschauen möchten, müssen Sie sich zuvor bei einem entsprechenden Anbieter anmelden. Nach der Anmeldung erhalten Sie von Ihrem Anbieter ein Conditional Access Module (CA-Modul) und eine spezielle Karte. Hinweise zu den Einstellungen finden Sie in der mit dem Modul gelieferten Dokumentation.</p> <p>Installieren Sie die CI-Komponenten auf folgende Weise in Ihrem Fernsehgerät:</p> <ul style="list-style-type: none"> - Schalten Sie das Fernsehgerät aus und ziehen Sie den Netzstecker. - Setzen Sie zunächst das CI-Modul in den Steckplatz 3 an der Seite des Smart-TVs ein. Anschließend stecken Sie die Karte ein. <p> Beachten Sie, dass Sie das CI Modul nur einsetzen oder herausnehmen dürfen, wenn das Gerät vom Stromnetz getrennt ist.</p> <p style="text-align: center;">HINWEIS!</p> <p>Beschädigungsgefahr!</p> <p>CI-Modul oder Fernsehgerät können beschädigt werden, falls Sie versuchen, das CI-Modul mit Gewalt einzuschieben.</p> <ul style="list-style-type: none"> - Das CI-Modul muss richtig herum eingesetzt werden; falsch herum lässt es sich nicht einschieben. - Verbinden Sie das Fernsehgerät mit der Stromversorgung, schalten Sie es ein und warten Sie einen Moment, bis die Karte erkannt wird. <p>Bei manchen CI-Modulen sind zusätzlich einige Einrichtungsschritte erforderlich, die Sie im Menü CI-MODUL ausführen können.</p> <p>Wenn kein Modul eingesteckt ist, wird KEIN CI-MODUL ERKANNT auf dem Bildschirm angezeigt.</p> <p> In Abhängigkeit des verwendeten Moduls kann das Aussehen und die Bedienung des Menüs variieren.</p>

Menüpunkt	Einstellungen		
DATENSCHUTZ	Hier können Sie die Privatsphäreinstellungen, die in der Erstinstallation aktiviert wurden, verändern:		
	DATEN-SCHUTZEINSTELLUNGEN	AKZEPTIERE ALLE	Alle Einstellungen aktivieren/deaktivieren
		HBBTV	Aktivieren/Deaktivieren von HbbTV
		PORTAL UND APPLIKATION	Zugriff auf Portale und Applikationen aktivieren/deaktivieren
		BENUTZUNG VON COOKIES	Verwendung von Cookies erlauben/unterdrücken  Beachten Sie bitte, dass bei nicht aktivierter Option unter anderem die Erstinstallation des Medienportals bei jedem Aufruf neu ausgeführt werden muss.
		AUTOMATISCHE SOFTWARE UPDATES	Aktivieren/Deaktivieren des automatischen Software Updates
		INTERNET VERBINDUNG	Internet-Verbindung aktivieren/deaktivieren
	ALLE COOKIES ANZEIGEN	Hier können Sie eine Liste aller Cookies aufrufen. Um ein Cookie zu löschen, wählen Sie dieses mit den Richtungstasten ▲ ▼ 23 an und drücken Sie die OK 32 .	
	ALLE COOKIES LÖSCHEN	Hier können alle aufgelisteten Cookies gelöscht werden.  Beachten Sie bitte: Wenn Sie alle Cookies löschen, muss die Erstinstallation des Medienportals erneut ausgeführt werden.	
	NICHT VERFOLGEN	Aktivieren/deaktivieren Sie die HbbTV/Internet Tracking-Option. Bei der Einstellung DEAKTIVIERT erlauben Sie die Auswertung Ihres HbbTV/Internet-Verhaltens, um den Service optimal an Ihre Vorlieben anzupassen. Wenn Sie das nicht wünschen, wählen Sie die Einstellung AKTIVIERT .	

Menüpunkt	Einstellungen	
KINDER-SICHERUNG	<p>Wenn Sie diesen Punkt mit OK bestätigen, öffnet sich ein Dialogfenster. Es wird das Passwort (bzw. der Sperrschlüssel) abgefragt. Bei Auslieferung des Gerätes ist dieses Passwort auf 4725 eingestellt. Bei korrekter Eingabe öffnet sich das Dialogfenster der Schutzeinstellungen.</p> 	
MENÜSPERRE	<p>Die Einstellung MENÜSPERRE aktiviert oder deaktiviert den Menüzugriff. Sie können den Zugriff auf das Installationsmenü oder auf das gesamte Menüsystem sperren.</p>	
JUGENDSCHUTZ-SPERRE	<p>Ist diese Option eingestellt, bezieht sie vom Sender Altersinformationen. Ist die entsprechende Altersstufe im Gerät deaktiviert, wird der Zugriff auf die Sendung gesperrt.</p>	
KINDERSICHERUNG	<p>Wird die Kindersicherung aktiviert, kann das TV-Gerät nur über die Fernbedienung gesteuert werden. In diesem Fall ist der Multifunktionschalter  7 außer Funktion gesetzt. Wenn eine Taste gedrückt wird, erscheint die Meldung KINDERSICHERUNG EIN auf dem Bildschirm, während das Menü ausgeblendet bleibt.</p>	
PIN EINSTELLEN	<p>Legt eine neue vierstellige PIN fest. Geben Sie über die Zifferntasten eine neue PIN ein. Sie müssen die neue PIN zur Bestätigung nochmals eingeben.</p> <p> Notieren Sie sich die neue PIN. Ansonsten muss das Gerät auf die Werkseinstellungen zurückgesetzt werden und alle Einstellungen und Programmlisten gehen verloren.</p>	
PIN-NUMMER CI MODUL (optional)	<p>Hier können Sie die PIN der CI-Karte eingeben, um die Programme der verwendeten Pay-TV-Karte aufzunehmen (sofern der Anbieter dies unterstützt).</p>	

Menüpunkt	Einstellungen				
DATUM/ZEIT	<p>Hier können Sie die Zeiteinstellungen ändern.</p> <p>DATUM / ZEIT: Anzeige des eingestellten Datums und der eingestellten Zeit. Diese Einträge können nicht geändert werden.</p> <p>ZEITZONE: Wenn Sie den Eintrag von AUTO auf MANUELL ändern, können Sie im folgenden Eintrag die gewählte Zeitzone in Stunden- bzw. Halbstundenschritten vor oder zurück stellen. Bei der Einstellung AUTO wird die aktuell lokal geltende GMT-Zeit übernommen.</p> <p>GMT: Nur aktiv, wenn der vorherige Punkt auf MANUELL steht.</p> <p>Wählen Sie mit ◀ ▶ den Wert. Die aktuelle Zeit wird entsprechend geändert.</p> <p> Die Timer-Einstellungen arbeiten nur korrekt, wenn die richtige Uhrzeit eingestellt ist.</p>				
QUELLEN	<p>In diesem Menü können Sie Quellen deaktivieren und aktivieren. Einzelne Quellen lassen sich jedoch nicht von dort aus anwählen. Wählen Sie eine Quelle mit den Tasten ▲ ▼ und drücken Sie OK. Anschließend öffnet sich ein Menü mit den Optionen AKTIVIERT, DEAKTIVIERT und UMBENENNEN. Deaktivierte Quellen erscheinen nicht in der Auswahlliste, die mit der Taste  (SOURCE) 18 oder im Menü QUELLEN geöffnet wird.</p> <p>Wenn Sie UMBENENNEN auswählen, wird eine virtuelle Tastatur eingeblendet. Hiermit können Sie mit Hilfe der Richtungstasten ◀ ▶ ▲ ▼ die Bezeichnung der entsprechenden Quelle ändern. Bei aktivierter CEC Funktion werden die HDMI Eingänge ggf. durch das angeschlossene Gerät umbenannt.</p>				
NETFLIX	<p>Die Netflix App aufrufen ermöglicht das Streamen zahlreicher Filme und Serien direkt über das Internet. Hierbei handelt es sich um einen kostenpflichtigen Dienst, bei dem Sie sich bei der ersten Verwendung anmelden müssen.</p> <p> Netflix ist ein Abonnement-Dienst, der es seinen Mitgliedern ermöglicht, Filme und Serien („Netflix-Inhalte“) über internetfähige Fernseher, Computer und andere Geräte („Netflix-kompatible Geräte“) zu streamen. Der Netflix-Dienst wird Ihnen von Netflix International B.V. bereitgestellt, einer Gesellschaft mit beschränkter Haftung in den Niederlanden.</p> <table border="1" data-bbox="338 1249 1489 1400"> <tr> <td data-bbox="338 1249 619 1326">ESN NUMMER</td> <td data-bbox="625 1249 1489 1326">Drücken Sie die Taste OK, um die Netflix ESN Nummer anzeigen zu lassen.</td> </tr> <tr> <td data-bbox="338 1326 619 1400">DEAKTIVIEREN</td> <td data-bbox="625 1326 1489 1400">Drücken Sie die Taste OK, um Netflix zu deaktivieren. Das Gerät wird daraufhin abgemeldet und der Zugang wieder freigegeben.</td> </tr> </table> <p>Drücken Sie die Taste NETFLIX 30 auf der Fernbedienung, um Netflix zu öffnen.</p>	ESN NUMMER	Drücken Sie die Taste OK , um die Netflix ESN Nummer anzeigen zu lassen.	DEAKTIVIEREN	Drücken Sie die Taste OK , um Netflix zu deaktivieren. Das Gerät wird daraufhin abgemeldet und der Zugang wieder freigegeben.
ESN NUMMER	Drücken Sie die Taste OK , um die Netflix ESN Nummer anzeigen zu lassen.				
DEAKTIVIEREN	Drücken Sie die Taste OK , um Netflix zu deaktivieren. Das Gerät wird daraufhin abgemeldet und der Zugang wieder freigegeben.				

Menüpunkt	Einstellungen	
GERÄTEEINSTELLUNGEN	Zur Einbindung des Geräts in ein CEC-Netzwerk nehmen Sie hier die notwendigen Einstellungen vor.	
	CEC (Consumer Electronics Control)	<p>Aktivieren Sie diese Funktion, um die Kommunikation aller über HDMI angeschlossenen Geräte zu ermöglichen. So können Sie beispielsweise die Grundfunktionen aller Geräte eines HDMI Netzwerks mit nur einer Fernbedienung steuern. Aktivieren Sie diese Funktion, wenn Sie unter der Option TON > TONAUSGABE zusätzlich Einstellungen vornehmen wollen.</p> <p>Aktivieren Sie zunächst die CEC Funktion und wählen Sie HDMI2 als Quelle. Wenn Sie bereits ein CEC-fähiges Gerät angeschlossen haben, wird anstelle HDMI2 der Name des Geräts aufgeführt. Die Grundfunktionen des Geräts lassen sich daraufhin automatisch mit der Fernbedienung des Smart-TVs steuern.</p> <div data-bbox="639 633 738 734" style="border: 1px solid black; padding: 2px; display: inline-block; text-align: center; width: 20px; height: 20px; margin-bottom: 5px;">  </div> <p>Wenn die CEC Funktion aktiviert ist und HDMI2 als Quelle gewählt wurde (CEC-fähiges Gerät angeschlossen), kann eventuell das OSD-Menü des Smart-TVs über die Taste  (MENU) ²¹ nicht mehr aufgerufen werden. Halten Sie in diesem Fall die Taste 0 lange gedrückt. Anschließend steuert die Fernbedienung wieder das TV-Gerät. Erneutes Gedrückthalten ermöglicht dann wieder die Steuerung des über HDMI angeschlossenen Geräts.</p>
	CEC AUTOMATISCHES EINSCHALTEN	Diese Funktion ermöglicht es, mit dem angeschlossenen HDMI-CEC-kompatiblen Gerät den Fernseher einzuschalten und automatisch auf die Eingangsquelle umzuschalten. Wählen Sie AKTIVIERT , wenn Sie diese Funktion nutzen wollen.
	EINGABEGERÄT	Unter MODUS können Sie das Eingabegerät aktivieren/deaktivieren.
VOICE ASSISTANT (optional)	Sie können Alexa-fähige Geräte verwenden, um Ihr TV-Gerät zu steuern. Im Menü VOICE ASSISTANT können Sie folgende Optionen einstellen.	
	ALEXA BUILT IN	Über diese Option können Sie sich mit dem Alexa Built-In-Gerät bei Amazon anmelden. Das Setup startet, wenn das Alexa Built-In-Gerät angeschlossen und SIGN IN WITH ALEXA gedrückt wurde. Wenn das Mikrofon nicht korrekt angeschlossen wurde, erscheint die Aufforderung, das Alexa Built-In-Gerät anzuschließen/zu erwerben.
	WORKS WITH ALEXA	Diese Option ermöglicht die Steuerung Ihres TV-Geräts durch ein Alexa-Gerät. Drücken Sie START und vergeben Sie einen Namen, um Ihrem Gerät Anweisungen zu erteilen, und melden Sie sich an. Eine Gerätesuche ist zur Einrichtung dieser Option nicht notwendig.
	GOOGLE ASSISTANT	Diese Option ermöglicht die Google-Suche per Sprachsteuerung.

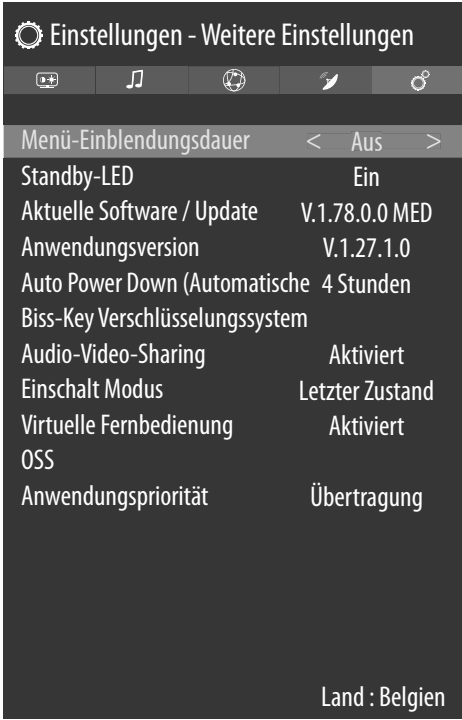
Menüpunkt	Einstellungen	
WEITERE EINSTELLUNGEN		
MENÜ-EINBLENDUNGSDAUER	Hier können Sie die Zeit einstellen, nach der das OSD-Menü sich automatisch schließt.	
STANDBY-LED	Standby-LED ein- oder ausschalten.	
AKTUELLE SOFTWARE / UPDATE	AUTOMATISCHE SUCHE	Aktivieren/Deaktivieren Sie die Automatische Suche
	SATELLITEN UPGRADE BEARBEITEN	Hier können Sie Einstellungen zum Satelliten Upgrade vornehmen.
	SUCHE NACH UPGRADE	Starten Sie die Internet-Suche nach aktualisierter Software.
	Das Update dauert ca. 30 Minuten. Unterbrechen Sie den Vorgang nicht. Der Suchfortschritt wird angezeigt.	
	ANWENDUNGSVERSION	Versionsanzeige. Dieser Punkt dient nur zur Information und kann nicht verändert werden.
AUTO POWER DOWN (AUTOMATISCHE TV ABSCHALTUNG NACH)	Hier können Sie das Zeitintervall für die Autoabschaltung einstellen. Findet innerhalb dieses Zeitraums keine Bedienung des TV-Gerätes statt, schaltet sich dieses ab. Sobald Sie das Menü EINSTELLUNGEN mit den Tasten ◀ ▶ anwählen, erscheint dieses Menü oberhalb und kann direkt angewählt werden.	
BISS-KEY VERSCHLÜSSELUNGSSYSTEM	Manuelle Freischaltung von Programmen. Einstellung nur für Satellitenprogramme verfügbar.	

Menüpunkt	Einstellungen	
AUDIO-VIDEO-SHARING		<p>Audio-Video-Sharing ein- bzw. ausschalten. Diese Funktion erlaubt den Datenaustausch mit anderen Multimedia-Geräten wie PCs, Smartphones, Kameras etc. Lesen Sie hierzu auch das Kapitel „Audio-Video-Sharing-Netzwerkdienst verwenden“ auf Seite 218.</p> <div data-bbox="608 353 710 454" style="border: 1px solid black; padding: 2px; display: inline-block; text-align: center; width: 30px; height: 30px; margin-bottom: 5px;">  </div> <p>Wenn Sie die Funktion AUDIO-VIDEO-SHARING deaktivieren, ist es nicht mehr möglich, Audio-, Video- oder Foto-Dateien auf dem Smart-TV darzustellen. Die Funktion DMR (Digital Media Renderer) ist dann ausgeschaltet.</p>
EINSCHALT MODUS		<p>Wählen Sie den Einschaltmodus STANDBY oder LETZTER BETRIEBS-ZUSTAND. Sobald das Gerät ans Netz angeschlossen wird, schaltet das Gerät daraufhin in den Standby-Modus oder ruft die zuletzt gewählte Einstellung auf.</p>
VIRTUELLE FERNBEDIENUNG		<p>Aktivieren/Deaktivieren der virtuellen Fernbedienung. Wenn Sie das TV-Gerät z. B. über ein Smartphone mit der MEDION® Life Remote App (siehe hierzu auch S. 219) fernsteuern wollen, muss diese Funktion aktiviert werden. (optional)</p>
OSS		<p>Anzeige der Lizenzinformationen bzgl. Open Source Software.</p>
ANWENDUNGS-PRIORITÄT		<p>Mit dieser Option kann der Benutzer die MMI-Anwendungspriorität bestimmen. Bestimmen Sie, ob das Tracking über die CICAM-Anwendung oder die normale Übertragung funktioniert (APP MMI oder ÜBERTRAGUNG).</p>

Menü TV

Wie im Menü **STARTSEITE**, findet man hier die Menüs **PROGRAMMFÜHRER**, **KANÄLE**, **WEITERE APPS**, **MARKT**, **APPS ZURÜCKSETZEN**, **HILFE FÜR HÖR-/SEHBEEINTRÄCHTIGTE** und **DATENSCHUTZEINSTELLUNGEN**. Nähere Erklärungen zu beiden Optionen finden Sie im Kapitel „Menü Startseite“.

Menü Timer

Umschalt-Timer



Wenn über den EPG ein Timer programmiert wurde, wird die entsprechende Sendung im Timer Menü angezeigt. Der Timer schaltet dann auf die programmierte Sendung um, eine Ausgabe des Signals (z. B. zur Aufnahme für einen externen Recorder) ist allerdings nicht möglich. Über die Option **TIMER HINZUFÜGEN** kann ebenfalls ein Timer programmiert werden. Der angezeigte Timer kann nun ausgewählt werden und über die **AUSGEWÄHLTEN TIMER BEARBEITEN** nachträglich editiert oder über die Option **AUSGEWÄHLTEN TIMER LÖSCHEN** gelöscht werden.

Aufnahme-Timer

Ein Aufnahme-Timer kann über den EPG oder über die Option **TIMER HINZUFÜGEN** programmiert werden. Die angezeigten Umschalt- und Aufnahme-Timer können nun ausgewählt werden und über die Option **AUSGEWÄHLTEN TIMER BEARBEITEN** nachträglich editiert oder über die Option **AUSGEWÄHLTEN TIMER LÖSCHEN** gelöscht werden.

Kanaltyp	< Alle >
Timer-Typ	Timer
Kanal	14 - arte
Aufnahmetyp	Zeit
Datum	28/08/2018
Beginn	20:00
Ende	21:00
Dauer	60 min
Wiederholen	Einmal
Ändern/Löschen	Erlaubt
Wiedergabe	Erlaubt

Folgende Optionen stehen Ihnen zur Verfügung, wenn Sie einen Timer bearbeiten oder hinzufügen wollen:

Menüpunkt	Einstellungen
KANALTYP	Empfangsart einstellen (DVB-T/DVB-T2, DVB-C, DVB-S oder Analog). Hier werden nur diejenigen Empfangsarten angezeigt, die bei der Installation eingerichtet wurden.
TIMER-TYP	Die Option AUFNAHME ist hier voreingestellt und kann nicht geändert werden. Sie können Anfang und Ende einer Sendung, die Sie aufnehmen möchten, anhand der folgenden Optionen programmieren. Schließen Sie hierfür eine Festplatte oder einen USB-Stick am USB-Anschluss an. Die programmierte Sendung wird dann darauf aufgezeichnet.  Falls der USB Stick nicht korrekt funktioniert und eine Fehlermeldung eingeblendet wird (z.B. nicht genug Platz vorhanden, obwohl der Stick leer ist) kann dieser auch über den Menüpunkt TV > AUFNAHMEN > EINSTELLUNGEN > FESTPLATTE FORMATIEREN vom Smart-TV formatiert werden.
KANAL	Wählen Sie das Programm.
AUFNAHMETYP	Dieser Punkt ist festgelegt und lässt sich nicht ändern.
DATUM	Geben Sie das Datum ein. Mit den Zifferntasten ändern Sie jeweils die Ziffer in den eckigen Klammern.
BEGINN	Geben Sie die Startzeit ein.
ENDE	Geben Sie die Endzeit ein.
DAUER	Die Dauer wird automatisch ermittelt.
WIEDERHOLEN	Wählen Sie, in welchen Abständen der Aufnahme-Timer wiederholt werden soll (EINMAL, TÄGLICH, WÖCHENTLICH oder MO-FR).
ÄNDERN/ LÖSCHEN	Wenn NICHT ERLAUBT gewählt ist, erscheint ein Schlosssymbol. In diesem Fall können Sie den Eintrag nur mit der PIN öffnen.
WIEDERGABE	Einstellmöglichkeit: KINDERSICHERUNG, ERLAUBT, NICHT ERLAUBT
	Es ist nicht möglich einen Umschalt-Timer manuell hinzuzufügen.

Menü Aufnahmen

Alle erstellten Aufnahmen werden im Menü **AUFNAHMEN** aufgelistet. Folgende Optionen finden Sie in diesem Menü:

WIEDERGABE-OPTIONEN	OPTIONEN	
	WIEDERGABE VOM BEGINN STARTEN	Die Wiedergabe der gewählten Aufnahme startet von Beginn an.
	WIEDERGABE FORTSETZEN	Sollten Sie zuvor die Wiedergabe der gewählten Aufnahme unterbrochen haben, wird diese von diesem Zeitpunkt an fortgesetzt.
	WIEDERGABE AB DER XX MINUTE	Geben Sie unter dieser Option mit den Zifferntasten 17 einen genauen Zeitpunkt ein, von der die Wiedergabe der gewählten Aufnahme starten soll.
BEARBEITEN	Hier finden Sie Informationen zur aktuell angewählten Aufnahme. Unter AUFNAHME können Sie den Namen der gewählten Aufnahme über eine virtuelle Tastatur ändern. Zusätzlich können Sie unter LÖSCHEN festlegen, ob die Aufnahme gelöscht werden darf oder nicht (ERLAUBT oder NICHT ERLAUBT). Unter WIEDERGABE aktivieren Sie die Kindersicherung, so dass die betreffende Aufnahme nur nach Eingabe der PIN gestartet werden kann (NICHT ERLAUBT). Bei Auslieferung lautet die PIN 4725 . Änderungen an den Einstellungen lassen sich über ZURÜCKSETZEN rückgängig machen und mit SPEICHERN lassen sich ihre Bearbeitungen sichern.	
LÖSCHEN	Bestehende Aufnahmen können über diese Option gelöscht werden. Beantworten Sie hierfür die Sicherheitsabfrage mit JA .	
SORTIEREN	Über diese Option kann die Liste ihrer Aufnahmen nach unterschiedlichen Kriterien sortiert werden.	
EINSTELLUNGEN	<p>FRÜHER STARTEN: Hier legen Sie fest, dass die Aufnahme vor der eingestellten Startzeit beginnen soll.</p> <p>SPÄTER STOPPEN: Hier legen Sie fest, dass die Aufnahme nach der eingestellten Endzeit gestoppt werden soll.</p> <p>MAX. TIMESHIFT: Hier können Sie die max. Timeshift-Zeit einstellen. Die Timeshift-Funktion ermöglicht Ihnen, während der Aufnahme mit II die Wiedergabe zu unterbrechen bzw. mit ◀ und ▶ schnell zurück- oder vorlaufen zu lassen. Die Aufnahme läuft unbeeinträchtigt im Hintergrund weiter. Der maximale Zeitversatz kann hier eingestellt werden.</p> <p>AUTOM. LÖSCHEN: Das automatische Löschen von Aufnahmen kann mit dieser Option eingestellt werden. Folgende Optionen stehen hier zur Verfügung:</p> <ul style="list-style-type: none"> • LÖSCHEN: Keine / Älteste / Längste / Kürzeste • NICHT ABGESPIELT: Eingeschlossen / Nicht eingeschlossen. Eine Auswahl ist nur möglich, wenn unter LÖSCHEN Älteste, Längste oder Kürzeste ausgewählt wurde. <p>FESTPLATTEN-INFORMATION: Um Details zur USB-Festplatte anzuzeigen, markieren Sie diese Option und Drücken Sie die Taste OK 32. Unter Festplatten-Informationen wird beispielsweise angezeigt, wie groß der noch verfügbare Speicherplatz ist.</p> <p>FESTPLATTE FORMATIEREN: Wählen Sie den Menüpunkt FESTPLATTE FORMATIEREN. Hier müssen Sie nun die Geräte-PIN eingeben. Die Standard-PIN ist 4725. Es erscheint der Hinweis DADURCH WERDEN ALLE AUFNAHMEN GELÖSCHT. Wählen Sie JA, wenn Sie die Formatierung starten wollen oder NEIN, um den Vorgang abubrechen. Bestätigen Sie mit OK.</p>	

Aufnahme über die Medientasten

Mit Hilfe der **Media-Tasten**  können Sie die Aufnahme- und Wiedergabe direkt bedienen.

●	Drücken Sie diese Taste, um die Aufnahme der aktuell laufenden Sendung zu starten.
▶	Aus der Aufnahmeliste heraus können Sie mit dieser Taste die Wiedergabe der angewählte Aufnahme starten.
II	Mit dieser Taste kann die Wiedergabe unterbrochen und wieder gestartet werden.
■	Stoppen Sie die Aufnahme und die Wiedergabe mit dieser Taste.
◀◀	Aktivieren Sie mit dieser Taste während der Wiedergabe den schnellen Rücklauf in verschiedenen Geschwindigkeitsstufen: x2, x4, x8, x16, x32 Drücken Sie die Taste ▶, um zur normalen Wiedergabe zurückzukehren.
▶▶	Aktivieren Sie mit dieser Taste während der Wiedergabe den schnellen Vorlauf in verschiedenen Geschwindigkeitsstufen: x2, x4, x8, x16, x32 Drücken Sie die Taste ▶, um zur normalen Wiedergabe zurückzukehren.

Timeshift-Aufnahme

Sie haben die Möglichkeit im TV-Betrieb eine Timeshift-Aufnahme zu starten, um das aktuelle Programm zeitversetzt zu sehen. Gehen Sie dafür wie folgt vor:

II	Drücken Sie während der aktuellen Sendung diese Taste. Das Pogramm stoppt daraufhin und im Hintergrund läuft die Timeshift-Aufnahme. Drücken Sie diese Taste erneut, um die Timeshift-Wiedergabe zu starten. Das Programm läuft nun zeitversetzt weiter.
▶	Wenn Sie zuvor mit der Taste II die Timeshift-Aufnahme gestartet haben, können Sie auch mit dieser Taste die Timeshift-Wiedergabe starten.
■	Stoppen Sie die Timeshift-Wiedergabe mit dieser Taste. Das Programm wird daraufhin wieder normal und nicht mehr zeitversetzt wiedergegeben.

Menü Weitere Apps, Markt und Apps Zurücksetzen

Die Funktionen **WEITERE APPS**, **MARKT** und **APPS ZURÜCKLSETZEN** bieten umfangreiche Möglichkeiten, um Ihre Internet-Anwendungen zu organisieren und zu bearbeiten. Sie können im Internet nach den gewünschten Apps suchen und diese den bereits installierten Anwendungen hinzufügen, Apps können gelöscht oder auch zurückgesetzt werden

Menü Medienbrowser

Wenn Sie einen USB-Datenträger an den Smart-TV anschließen, können Sie Musikdateien, Bilder und Videos wiedergeben. Über die Option **FILTER** können Sie bestimmen, welche Mediendateien angezeigt werden sollen (**ALLE**, **BILD**, **AUDIO** oder **VIDEO**). Zusätzlich können Sie die unter **SORTIEREN NACH** nach unterschiedlichen Kriterien sortieren (**NAME**, **NAME ABSTEIGEND**, **DATUM / UHRZEIT**, **NEUESTE ZUERST**, **DATUM / UHRZEIT**, **ÄLTESTE ZUERST**).

Hinweise zur USB Nutzung

- Unter Umständen sind bestimmte Arten von USB-Geräten (MP3-Player) mit diesem Smart-TV nicht kompatibel.
- Schließen Sie das USB-Gerät direkt an.
- Benutzen Sie kein separates Kabel, da Kompatibilitätsprobleme entstehen können.
- Ziehen Sie das USB-Gerät nicht ab, während eine Datei wiedergegeben wird.

HINWEIS!

Beschädigungsgefahr!

Schnelles und mehrmaliges An- und Abstecken von USB-Geräten ist gefährlich und kann zu physische Schäden am USB-Gerät und besonders am Smart-TV führen.

- Sie sollten insbesondere nicht mehrmals schnell hintereinander das USB-Gerät einstecken und wieder abziehen.

Sobald Sie im normalen Betrieb ein USB-Medium anschließen, öffnet das Gerät automatisch den Medienbrowser. Sobald Sie das USB-Medium entfernen, erscheint der Hinweis **USB-GERÄT (0) ENTFERNT** und das Gerät wechselt automatisch wieder in den normalen TV-Betrieb.



Wenn Sie mehrere USB-Laufwerke angeschlossen haben, erscheint nach Auswahl des Medientyps eine Laufwerksabfrage. Wählen Sie hier das gewünschte USB-Medium aus.

Wenn Sie bei angeschlossenem USB-Speicher mit der Taste **EXIT** ²⁴ den Medienbrowser verlassen, können Sie ihn jederzeit über die Quellenanwahl (mit der Taste  (**SOURCE**) ¹⁷ oder im Menü **QUELLEN**) wieder aufrufen. Hier wird der Name des USB-Speichers nun angezeigt. Wählen Sie diesen als Quelle an. Wenn Sie das USB-Medium entfernen, verschwindet diese Option wieder.

Alle Ordner und abspielbaren Daten werden im Medienbrowser angezeigt. Mit den Richtungstasten  ²³ navigieren Sie im Medienbrowser. Mediendateien lassen sich mit der Taste **OK** ³² öffnen.

Folgende Optionen stehen Ihnen zur Verfügung:



VIDEOS

- ▶ **II (PLAY/PAUSE)**: Wiedergabe starten/unterbrechen
- ◀▶: Schneller Rücklauf/Vorlauf
- <>: Vorheriges/nächstes Video

MUSIK

- ▶ **II (PLAY/PAUSE)**: Wiedergabe starten/unterbrechen
- <>: Vorheriger/nächster Titel

FOTOS

- ▶ **II (PLAY/PAUSE)**: Wiedergabe starten/unterbrechen
- <>: Vorheriges/nächstes Foto
- : Zoom
- : Foto rechts herum drehen (in 90° Schritten)
- : Foto links herum drehen (in 90° Schritten)



Alternativ können Sie die entsprechenden Medientasten zur Bedienung des Medienbrowsers verwenden.

Loop-Funktion

Für die Medienwiedergabe können Sie zusätzlich eine Loop-Funktion aktivieren, wodurch entweder die aktuelle Mediendatei nach Beendigung ständig wiederholt wird (markiert mit einem Punkt) oder alle Dateien wiederholt werden (ohne Markierung).

Zufallswiedergabe

Eine zusätzliche Zufallsfunktion spielt alle auf Ihrem USB-Speicher befindlichen Film-, Foto- bzw. Musikdateien in zufälliger Reihenfolge ab.

Einstellungen

BILD-/TONEINSTELLUNGEN:

Sie können für die Medienwiedergabe Veränderungen an den Bildeinstellungen (nur für Foto- und Videodateien) und Toneinstellungen vornehmen. Diese entsprechen den Einstellungen, die Sie auch im TV-Betrieb vornehmen können.

MEDIENBROWSER-EINSTELLUNGEN:

Folgende Optionen dienen zur Einstellung des Medienbrowsers (nur für Video- und Fotodateien):

INTERVALL F. DIASCHAU	Wählen Sie die Einblenddauer für die Diaschau (5 bis 30 Sekunden).
UNTERTITEL ANZEIGEN	Untertitelfunktion aktivieren/deaktivieren.
UNTERTITEL-SPRACHE	Wählen Sie die Untertitelsprache.
UNTERTITEL-POSITION	Wählen Sie die Untertitelposition.
SCHRIFTGRÖSSE UNTERTITEL	Wählen Sie die Schriftgröße für die Untertitel.

OPTIONEN:

Wenn Sie Videodateien abspielen können Sie noch zusätzliche Anpassungen vornehmen:

UNTERTITEL/AUDIO	Hier können zusätzliche Audiokommentare aktiviert werden.
ZEITKORREKTUR UNTERTITEL	Hier können Sie einen Zeitversatz für die Untertiteldarstellung bestimmen.
SPRINGE ZU SEK.	Bestimmen Sie eine Position im aktuellen Video, zu der Sie springen wollen.

- Mit der Taste **INFO** können Sie während der Wiedergabe das Transportfeld einblenden.
- Mit der Taste **BACK** gelangen Sie im Medienbrowser einen Schritt zurück.
- Um den Medienbrowser zu verlassen, drücken Sie die Taste **EXIT**.

Audio Video Sharing-Netzwerkdienst verwenden

Der Audio-Video-Sharing-Netzwerkdienst erlaubt einen Datenaustausch zwischen Geräten, sofern diese ebenfalls die Audio-Video-Sharing Funktion unterstützen. Voraussetzung hierfür ist eine bestehende Netzwerkverbindung (z. B. mit einem NAS-Server). In der Signalquellenliste wird daraufhin Audio Video Sharing als Quelle angezeigt.

- Drücken Sie die Taste (**SOURCE**).
- Wählen Sie **AUDIO-VIDEO-SHARING** und bestätigen Sie mit **OK**. Daraufhin wird eine Liste der verfügbaren DLNA-Medien angezeigt.
- Wählen Sie den gewünschten Medienserver bzw. das gewünschte Netzwerk aus und bestätigen Sie mit **OK**. Alle verfügbaren Ordner und Mediendateien werden daraufhin angezeigt.

Die weitere Bedienung dieser Option entspricht der des Medienbrowsers.

HbbTV-System

HbbTV (Hybrid Broadcast-Breitband-TV) ermöglicht eine inhaltliche Verknüpfung von Rundfunk- und Internet-Inhalten, die gewöhnlich mit Hilfe der roten Farbtaste der Fernbedienung sichtbar geschaltet wird.

Dienste über HbbTV schließen herkömmliche Rundfunk-TV-Kanäle, Catch-Up-Fernsehen, Video-On-Demand, EPG, interaktive Werbung, Personalisierung, Abstimmungen, Spiele, Soziale Netzwerke und andere Multimedia-Anwendungen mit ein.

HbbTV-Anwendungen sind nur abrufbar, wenn der Rundfunksender diese Signale ausstrahlt und eine Internet-Verbindung am TV-Gerät besteht. Sowohl der Umfang als auch die Bedienung unterscheiden sich je nach Programm und Sender.

Ob ein Sender HbbTV-Anwendungen anbietet, wird durch eine kurze Einblendung im Bildschirm angezeigt. Die genaue Form und die Position ist von den einzelnen Anwendungen abhängig. Mit der roten Farbtaste öffnen und schließen Sie die Anwendungsseiten. Das Navigieren innerhalb der Anwendungen erfolgt über die Farbtasten der Fernbedienung, kann aber je nach Programm und Sendung variieren. Beachten Sie die Meldungen innerhalb der Anwendungen.

MEDION® Life Remote App

Die MEDION® Life Remote App bietet Ihnen den innovativen Weg, Ihren MEDION® Fernseher durch Ihr Smartphone über das Heimnetzwerk zu bedienen.

Durch Eigenschaften Ihres Mobiltelefons wie Touch Screen und Bewegungssensor bietet die MEDION® Life Remote Applikation komfortable, bequeme und verbesserte Möglichkeiten, Ihren MEDION® Smart-TV zu steuern. Darüber hinaus haben Sie die Möglichkeit, den Fernseher mittels Touch Pad zu bedienen und beim Aufrufen von Internetseiten die Texte direkt einzugeben.



Bitte beachten Sie, dass sich der Fernseher zur Bedienung im gleichen Netzwerk wie das Smartphone befinden muss. Beachten Sie bitte, dass die App je nach Betriebssystem des Smartphones in seltenen Fällen inkompatibel sein kann.

QR Code Apple



Scannen Sie den QR-Code, um die App direkt auf Ihrem Smartphone oder Tablet zu installieren.

QR Code Android









Die Identifizierung des TV-Gerätes erfolgt in der App durch eine IP-Adresse. Gegebenenfalls müssen Sie zunächst die IP-Adresse Ihres TV-Gerätes suchen, um die App einzurichten.

Die MEDION® Life Remote App bietet Ihnen die Funktionen einer Fernbedienung. Durch Wischen nach oben, unten, rechts und links erreichen Sie die fünf Bedienoberflächen mit folgenden Funktionen:



Beachten Sie bitte, dass gewisse Tasten, abhängig vom Modell, eventuell keine Funktion besitzen.

OK	In bestimmten Menüs Auswahl bestätigen; im TV-Betrieb: Senderliste aufrufen
Richtungstasten ▲ ▼	Navigieren in unterschiedlichen Menüs; Senderauswahl im TV-Betrieb. Durch Bestätigen mit OK wird der gewählte Sender aufgerufen.
Richtungstasten ◀ ▶	Navigieren in unterschiedlichen Menüs
BACK	In Menüs einen Schritt zurück
MENU	Menü öffnen und schließen
EXIT	Menü verlassen
Rote Taste	Je nach Menü unterschiedliche Funktionen; TV-Betrieb: Aufrufen von senderspezifischen Programminformationen
Grüne Taste	Je nach Menü unterschiedliche Funktionen TV-Betrieb: nach Drücken der roten Taste EPG aufrufen
Gelbe Taste	Je nach Menü unterschiedliche Funktionen; TV-Betrieb: nach Drücken der roten Taste Mediathek aufrufen
Blaue Taste	Je nach Menü unterschiedliche Funktionen; TV-Betrieb: nach Drücken der roten Taste Videotext aufrufen
	Internet-Taste
Zifferntasten	TV: Programmwahl, Videotext: Seitenwahl
 (SWAP)	Vorheriges Fernsehprogramm einstellen
 (TIMER)	Ausschalt-Timer aktivieren/deaktivieren
	Smart-TV ein-/ausschalten (Standby-Modus ein-/ausschalten)
SCREEN	Bildformat auswählen
SUBT.	Untertitel an/aus (sofern verfügbar)
LANG.	Analog-TV: Stereo/Mono; Digital-TV: Audiosprache/Untertitelsprache auswählen (sofern verfügbar)
TEXT	Videotext einschalten 2 x drücken = transparent stellen 3 x drücken = schließen
SOURCE	Eingangssignal angeschlossener Geräte anwählen
 (MEDIA)	Aufruf des Medienbrowsers
EPG	Digital-TV: elektronisches TV-Programm aufrufen
Q. MENU	Aufrufen des Quick Menüs (OPTIONSMENÜ) zur schnellen Bearbeitung grundlegender Optionen
FAV	Favoritenlisten aufrufen
P - / +	Programmwahl-tasten TV: nächste (+) / vorherige (-) Programm auswählen; Videotext: nächste (+) / vorherige (-) Seite auswählen
	Lautstärke erhöhen (+) oder verringern (-).
	Stummschalten

INFO	Digital-TV: Anzeigen von Informationen (z. B. aktuelle Programmnummer); Anzeigen von Informationen in vielen Anwendungen (z. B. Multimedia)
Medientasten	<ul style="list-style-type: none"> ◀◀ : Schneller Rücklauf; ▶▶ : Schneller Vorlauf; ● : Aufnahmefunktion (falls beim genutzten Gerät vorhanden); ■ : Wiedergabe stoppen; ▶ : Wiedergabe starten; : Wiedergabe unterbrechen
🔊	Lautstärke für die Medienwiedergabe erhöhen (+) oder verringern (-)
TV	Mit dieser Taste verlassen Sie die Bedienoberfläche der App und gelangen einen Schritt zurück zur Auswahl des zu steuernden TV-Gerätes. Die App ist daraufhin vom TV-Gerät entkoppelt. Diese Option steht auf jeder der fünf Bedienoberflächen zur Verfügung.

Desweiteren stehen Ihnen umfangreiche Tastatur- und Sprachsteuerungsoptionen und eine TouchPad-Steuerung zur Verfügung.

Datenschutz MEDION® Smart TV

Ihr internetfähiger MEDION® Smart TV verfügt über Internetservicefunktionen (HbbTV, Portal und Open Browsing). Diese Funktionen ermöglichen es Ihnen, auf Services, Inhalte, Software und Produkte Dritter im Internet zuzugreifen. Darüber hinaus erhalten Sie Zugang zu offenen Internetinhalten. Ihr Gerät überprüft automatisch über diesen Weg, ob es eine neue Software Version für Ihr Gerät gibt. Im Zuge dessen sendet Ihr Gerät die IP Adresse, die Software Version und die MAC Adresse des Gerätes, diese Daten werden benötigt, um den Service des Software Updates zu gewährleisten.

Der Zugang zu Applikationen im Portal oder über HbbTV kann, variierend vom Anbieter, eine Registrierung, das Einrichten eines Nutzerkontos und/oder bei Benutzung bestimmter Services eine Gebühr voraussetzen. Die Registrierung kann von Ihnen das Bereitstellen personenbezogener Daten und die Wahl eines einmaligen und geheimen Passworts erfordern. Bitte überprüfen sie vorher die Datenschutzbestimmungen des entsprechenden Anbieters.



MEDION® übernimmt keine Haftung für den Fall, dass das HbbTV, das Portal oder eine Serviceleistung den Anforderungen des Nutzers nicht entspricht, oder dass die Nutzung des Dienstes ohne Einschränkungen aber insbesondere unterbrechungslos, zur gewünschten Zeit, sicher und fehlerfrei erfolgen kann.

MEDION® übernimmt keine Haftung für die über HbbTV, das Portal oder das offene Internet zugänglichen Informationen, Inhalte und deren Nutzung und deren Zuverlässigkeit. Beim Kauf ihres Smart TV wurden ihnen spezielle Garantien ausgehändigt. Die Gültigkeit dieser Garantien, einschließlich der diesbezüglichen Haftungsausschlüsse, besteht weiterhin.

Bei weitergehenden Fragen zum Thema Datenschutz bei der Nutzung ihres Smart TV wenden Sie sich bitte an die jeweiligen Anbieter der Internetservicefunktionen oder auch direkt an www.medion.com und nehmen über die Rubrik Datenschutz Kontakt zu MEDION® auf.

Problembhebung

Fehlfunktionen können manchmal banale Ursachen haben, aber manchmal auch von defekten Komponenten ausgehen. Wir möchten Ihnen hiermit einen Leitfaden an die Hand geben, um das Problem zu lösen. Wenn die hier aufgeführten Maßnahmen keinen Erfolg bringen, helfen wir Ihnen gerne weiter. Rufen Sie uns an!

Fehler	Maßnahmen
Es erscheint kein Bild und es ist kein Ton zu hören.	<ul style="list-style-type: none"> • Überprüfen Sie, ob das Netzkabel richtig an der Steckdose angeschlossen ist. • Überprüfen Sie, ob der Signalempfang auf TV eingestellt ist.
Es erscheint kein Bild von AV.	<ul style="list-style-type: none"> • Überprüfen Sie, ob Kontrast und Helligkeit korrekt eingestellt sind. • Überprüfen Sie, ob alle externen Geräte korrekt angeschlossen sind. • Überprüfen Sie, ob die richtige AV-Quelle angewählt ist. • Eine Eingangsquelle, die Sie mit  7 oder  (SOURCE) 17 anwählen möchten, muss im Menü QUELLEN > QUELLEN-EINSTELLUNGEN aktiviert sein.
Es ist kein Ton zu hören.	<ul style="list-style-type: none"> • Vergewissern Sie sich, dass die Lautstärke nicht auf Minimum steht. • Vergewissern Sie sich, dass die Stummschaltung nicht aktiviert ist. Drücken Sie dazu die Taste auf der Fernbedienung mit dem durchgestrichenen Lautsprechersymbol.
Es gibt kein Bild oder keinen Ton. Es sind aber Geräusche zu hören.	<ul style="list-style-type: none"> • Der Empfang ist möglicherweise schlecht. Kontrollieren Sie, ob die Antenne angeschlossen ist.
Das Bild ist nicht deutlich.	<ul style="list-style-type: none"> • Der Empfang ist möglicherweise schlecht. • Kontrollieren Sie, ob die Antenne angeschlossen ist.
Das Bild ist zu hell oder zu dunkel.	<ul style="list-style-type: none"> • Überprüfen Sie die Einstellungen von Kontrast und Helligkeit.
Das Bild ist nicht scharf.	<ul style="list-style-type: none"> • Der Empfang ist möglicherweise schlecht. • Kontrollieren Sie, ob die Antenne angeschlossen ist. • Überprüfen Sie die Einstellungen der Schärfe und Rauschreduktion im Menü BILD.
Es erscheint ein Doppel- oder Dreifachbild.	<ul style="list-style-type: none"> • Kontrollieren Sie, ob die Antenne richtig ausgerichtet ist. • Es gibt möglicherweise von Bergen oder Gebäuden reflektierte Wellen.
Das Bild ist gepunktet.	<ul style="list-style-type: none"> • Es liegen möglicherweise Interferenzen von Autos, Zügen, Leitungen, Neonleuchten, etc. vor. • Es besteht möglicherweise eine Interferenz zwischen dem Antennen- und Stromkabel. Legen Sie die Kabel weiter auseinander.
Es erscheinen Streifen am Bildschirm oder die Farben verblassen.	<ul style="list-style-type: none"> • Liegt eine Interferenz von einem anderen Gerät vor? • Übertragungsantennen von Radiostationen oder Antennen von Funkamateuren und tragbare Telefone können auch Interferenzen verursachen. • Betreiben Sie das Gerät so weit weg wie möglich von dem Gerät, das die Interferenz möglicherweise verursacht.
Der Multifunktionsschalter  am Gerät funktioniert nicht	<ul style="list-style-type: none"> • Eventuell ist die Kindersicherung aktiviert.
TV-Gerät schaltet sich aus	<ul style="list-style-type: none"> • Prüfen Sie, ob unter WEITERE EINSTELLUNGEN die automatische TV Abschaltung aktiviert ist.
Kein Empfang/schlechter Empfang über eine kabellose Netzwerkverbindung (WLAN).	<ul style="list-style-type: none"> • Vergewissern Sie sich, dass alle notwendigen Einstellungen vorgenommen wurden.

Fehler	Maßnahmen
WIRELESS DISPLAY Verbindung kann nicht aufgebaut werden.	<ul style="list-style-type: none"> • Vergewissern Sie sich, dass alle notwendigen Einstellungen vorgenommen wurden.
Die Fernbedienung funktioniert nicht.	<ul style="list-style-type: none"> • Überprüfen Sie, ob die Batterien in der Fernbedienung funktionstüchtig und richtig eingelegt sind. • Vergewissern Sie sich, dass das Sensorfenster nicht starker Lichteinstrahlung ausgesetzt ist.
Menü kann nicht geöffnet werden.	<ul style="list-style-type: none"> • Prüfen Sie, ob CEC aktiviert ist. In diesem Fall kann das Menü nicht geöffnet werden, was keinen Defekt darstellt. Gegebenenfalls öffnet sich das Menü des über HDMI2  angeschlossenen Gerätes. Dies ist abhängig vom Zuspeler und muss entsprechend unterstützt werden. • Wechseln Sie die Eingangsquelle.

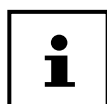

In manchen Fällen ist das Zurücksetzen auf die Werkseinstellung mit anschließender Neuinstallation sinnvoll.



Bei deaktivierten Cookies wird die Startseite des Medienportals bei jedem Aufruf eingeblendet.

Benötigen Sie weitere Unterstützung?

Wenn die Vorschläge in den vorangegangenen Abschnitten Ihr Problem nicht behoben haben, nehmen Sie bitte Kontakt mit uns auf. Sie würden uns sehr helfen, wenn Sie uns folgende Informationen zur Verfügung stellen:

- Welche externen Geräte sind angeschlossen?
- Welche Meldungen erscheinen auf dem Bildschirm?
- Bei welchem Bedienungsschritt ist das Problem aufgetreten?
- Falls Sie einen PC an das Gerät angeschlossen haben:
 - Wie sieht Ihre Rechnerkonfiguration aus?
 - Welche Software haben Sie beim Auftreten des Fehlers verwendet?
- Welche Schritte haben Sie zur Lösung des Problems bereits unternommen?
- Wenn Sie bereits eine Kundennummer erhalten haben, teilen Sie uns diese mit.

Pixelfehler bei Smart-TVs

Trotz modernster Fertigung kann es auf Grund der hochkomplexen Technik in seltenen Fällen zu Ausfällen von einzelnen oder mehreren Leuchtpunkten kommen.

Bei Aktiv Matrix TFTs mit einer Auflösung von **1920 x 1080 Pixel**, welche sich aus je drei Sub-Pixel (Rot, Grün, Blau) zusammensetzen, kommen insgesamt **ca. 6,2 Mio.** Ansteuerelemente zum Einsatz. Aufgrund dieser sehr hohen Anzahl von Transistoren und des damit verbundenen äußerst komplexen Fertigungsprozesses kann es vereinzelt zu einem Ausfall oder zur fälschlichen Ansteuerung von Pixel bzw. einzelnen Sub-Pixel kommen.

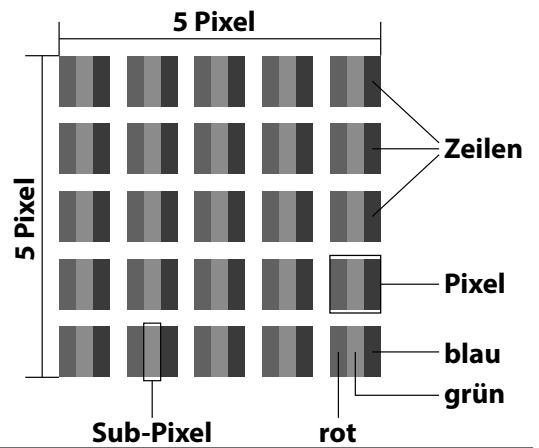

Pixelfehlerklasse	Fehlertyp 1 ständig leuchtender Pixel	Fehlertyp 2 ständig schwarzer Pixel	Fehlertyp3 defekter Subpixel	
			leuchtend	schwarz
0	0	0	0	0
I	1	1	2 1 0	1 3 5
II	2	2	5 5-n* 0	0 2xn* 10
III	5	15	50 50-n* 0	0 2xn* 100
IV	50	150	500 500-n* 0	0 2xn* 1000

n*=1,5

Die erlaubte Anzahl von Fehlern der o. g. Typen in jeder Fehlerklasse bezieht sich auf eine Million Pixel und muss entsprechend der physikalischen Auflösung der Displays umgerechnet werden.

Ihr Gerät entspricht der europäischen Norm ISO 9241-307 Klasse II (Pixelfehlerklasse). Pixelfehler bis zur angegebenen Höchstzahl sind kein Garantiefall.

Reinigung



Stromschlaggefahr!

Bei geöffnetem Gehäuse und bei Berührung von in dem Gerät befindlichen Teilen besteht Lebensgefahr durch elektrischen Schlag!

- Öffnen Sie nicht das Gehäuse des Geräts. Es enthält keine zu wartenden Teile. Ziehen Sie vor dem Reinigen immer den Netzstecker und alle Verbindungskabel!

Die Lebensdauer des Smart-TVs können Sie durch folgende Maßnahmen verlängern:

- Auf der Hochglanzpolierung befinden sich Schutzfolien, um das Fernsehgerät vor Kratzern zu schützen. Ziehen Sie die Folien ab, nachdem Sie das TV- Gerät korrekt aufgestellt haben.
- Falls die Hochglanzpolierung schmutzig wird, wischen Sie zunächst den Staub ab. Wischen Sie dann sanft mit einem Reinigungstuch nach. Wenn Sie nicht erst den Staub abwischen, oder Sie die Hochglanzpolierung zu stark abwischen, könnte die Hochglanzpolierung zerkratzt werden.
- Verwenden Sie keine Lösungsmittel, ätzende oder gasförmige Reinigungsmittel.
- Reinigen Sie den Bildschirm mit einem weichen, fusselfreien Tuch.
- Achten Sie darauf, dass keine Wassertröpfchen auf dem Smart-TV zurückbleiben. Wasser kann dauerhafte Verfärbungen verursachen.
- Um Schäden am Gerät zu vermeiden, darf keinesfalls Wasser ins Geräteinnere gelangen.
- Setzen Sie den Bildschirm weder grellem Sonnenlicht noch ultravioletter Strahlung aus.
- Bitte bewahren Sie das Verpackungsmaterial gut auf und benutzen Sie ausschließlich dieses, um den Smart-TV zu transportieren.

Lagerung bei Nichtbenutzung

Wenn Sie das TV-Gerät für einen längeren Zeitraum nicht benutzen, lagern Sie es an einem trockenen, kühlen Ort und achten Sie darauf, dass das Gerät vor Staub und extremen Temperaturschwankungen geschützt ist. Entfernen Sie zuvor alle Anschlüsse und nehmen Sie die Batterien aus der Fernbedienung.

Entsorgung



Verpackung

Ihr Gerät befindet sich zum Schutz vor Transportschäden in einer Verpackung. Verpackungen sind aus Materialien hergestellt, die umweltschonend entsorgt und einem fachgerechten Recycling zugeführt werden können.



Gerät

Das nebenstehende Symbol einer durchgestrichenen Mülltonne bedeutet, dass das Gerät der Richtlinie 2012/19/EU unterliegt. Altgeräte dürfen nicht im normalen Hausmüll entsorgt werden. Entsprechend Richtlinie 2012/19/EU ist das Gerät am Ende seiner Lebensdauer einer geordneten Entsorgung zuzuführen. Dabei werden im Gerät enthaltene Wertstoffe der Wiederverwertung zugeführt und die Belastung der Umwelt vermieden. Geben Sie das Altgerät an einer Sammelstelle für Elektroschrott oder einem Wertstoffhof ab. Nehmen Sie vorher die Batterien aus dem Gerät, und geben Sie diese getrennt an einer Sammelstelle für Altbatterien ab. Wenden Sie sich für nähere Auskünfte an Ihr örtliches Entsorgungsunternehmen oder Ihre kommunale Verwaltung.



Batterien

Die fachgerechte Entsorgung von Altbatterien schont die Umwelt und Ihre persönliche Gesundheit. Verbrauchte Batterien gehören nicht in den Hausmüll. Batterien müssen sachgerecht entsorgt werden. Zu diesem Zweck stehen im batterievertreibenden Handel sowie bei kommunalen Sammelstellen entsprechende Behälter zur Entsorgung bereit. Weitere Auskünfte erteilen Ihr örtlicher Entsorgungsbetrieb oder Ihre kommunale Verwaltung.

Im Zusammenhang mit dem Vertrieb von Batterien oder mit der Lieferung von Geräten, die Batterien enthalten, sind wir verpflichtet, Sie auf folgendes hinzuweisen:

Sie sind zur Rückgabe gebrauchter Batterien als Endnutzer gesetzlich verpflichtet. Sie können Altbatterien, die wir als Neubatterien im Sortiment führen oder geführt haben, unentgeltlich an unserem Versandlager (Versandadresse) zurückgeben.

Technische Daten

Smart-TV	MEDION®
Gerätebezeichnung	P13298 (MD 32198)
Nennspannung	220 - 240 V ~ 50 Hz
Nennspannung/-strom Satellitenanschluss	13 V/18 V=, 300 mA max.
Bildschirmgröße	80 cm (32") LCD; 16:9-Display
Leistungsaufnahme	max. 65 Watt
Leistungsaufnahme Standby	< 0,50 W
Leistungsaufnahme im vernetzten Bereitschaftsbetrieb (WAKE-ON Modus)	≤ 2,00 W
Ausgangsleistung Lautsprecher	2 x 6 Watt RMS
Physikalische Auflösung	1920 x 1080
TV-System	Pal
Programmplätze	199 (ATV), 10.000 (DTV)

Kanäle	
	VHF (Band I/III)
	UHF (BAND U)
	HYPERBAND
	KABEL-TV (S1-S20) / (S21-S41)
	HD DVB-T
	DVB-T2 HD (H.265)
	HD DVB-C
	DVB-S2

Anschlüsse	
	Antennenanschluss (analog TV, DVB-T/DVB-T2 oder DVB-C)
	Satellitenanschluss (DVB-S/S2)
	1 x USB Anschluss
	1 x LAN RJ-45
	Video
	3 x HDMI® 1.4 mit HDCP 2.2-Entschlüsselung
	1 x VGA (15 Pin D-Sub, YUV/YPbPr)
	AV In (Cinch)
	Audio
	Stereo Audio In für AV, YUV, VGA (Cinch)
	Kopfhörerausgang (3,5 mm Klinke)
	Digital Audio Out (SPDIF, optisch)

Laufwerke / Speichermedien	
Laufwerke	USB, Common Interface (CI+) Slot
Unterstützte Formate über USB ²	Foto: JPG, JPEG, JPE, BMP, PNG
	Musik: MP3, WMA, WAV
	Film: MPEG 1/2/4, MKV, MOV, MP4, DAT, VOB, H263, FLV, HEVC, Xvid
Kapazitätsgrößen	USB max. 1 TB

² Aufgrund der Vielzahl unterschiedlicher Codecs, kann die Wiedergabe aller Formate nicht gewährleistet werden.

Fernbedienung	
Übertragungsart	Infrarot
LED-Klasse	1
Batterientyp	2 x 1,5V AAA R03/LR03

Umgebungstemperaturen	
Zulässige Umgebungstemperatur	+5 °C - +35 °C
Zulässige relative Luftfeuchtigkeit	20 % - 85 %

Abmessungen / Gewichte	
Abmessungen ohne Fuß (B x H x T)	ca. 730 x 440 x 80 mm
Abmessungen mit Fuß (B x H x T)	ca. 730 x 485 x 180 mm
Gewicht ohne Fuß	ca. 4,3 kg
Gewicht mit Fuß	ca. 4,5 kg
Wandmontage	Vesa Standard, Lochabstand 75 x 75 mm ³

WLAN	
Frequenzbereich	2,4 GHz/ 5 GHz
WLAN Standard	802.11 a/b/g/n
Verschlüsselung	WEP/WPA/WPA2

Frequenzbereich/MHz	Kanal	max. Sendeleistung/dBm
2400 – 2483,5	1 - 13	19,9
5150 – 5250	36 – 48	22,4
5250 – 5350	52 – 64	22,5
5470 – 5725	100 – 140	22,5



ID 1111233776

Produktdatenblatt



Scannen Sie passend zum Modell den auf dem Energielabel oder alternativ in der Bedienungsanleitung abgebildeten QR Code, um das Produktdatenblatt als Download zu erhalten.



³ Wandhalterung nicht im Lieferumfang enthalten. Achten Sie bei der Montage darauf, dass Schrauben der Größe M4 verwendet werden. Die Länge der Schrauben ergibt sich aus der Dicke der Wandhalterung zuzüglich 7 mm.

Informationen zu Markenzeichen

Das HDMI Logo sowie High-Definition Multimedia Interface sind eingetragene Warenzeichen der HDMI Licensing LLC.



Gefertigt unter der Lizenz der Dolby Laboratories. Dolby und das Doppel-D-Symbol sind Markenzeichen der Dolby Laboratories.



Die Android™ Wortmarke und die Logos sind eingetragene Marken der Firma Google LLC und werden von MEDION unter Lizenz verwendet.

Die USB™ Wortmarke und die Logos sind eingetragene Marken der USB Implementers Forum, Inc. und werden von MEDION unter Lizenz verwendet.

Andere Warenzeichen sind Eigentum ihrer jeweiligen Besitzer

Serviceinformationen

Sollte Ihr Gerät einmal nicht wie gewünscht und erwartet funktionieren, wenden Sie sich zunächst an unseren Kundenservice. Es stehen Ihnen verschiedene Wege zur Verfügung, um mit uns in Kontakt zu treten:

- In unserer Service-Community treffen Sie auf andere Benutzer sowie unsere Mitarbeiter und können dort Ihre Erfahrungen austauschen und Ihr Wissen weitergeben.
Sie finden unsere Service-Community unter community.medion.com.
- Gerne können Sie auch unser Kontaktformular unter www.medion.com/contact nutzen.
- Selbstverständlich steht Ihnen unser Serviceteam auch über unsere Hotline oder postalisch zur Verfügung.

Öffnungszeiten	Rufnummer (Belgien)
Mo. - Fr.: 09:00 - 19:00	☎ 022006198
	Rufnummer (Luxemburg)
	☎ 34 - 20 808 664
Serviceadresse	
MEDION B.V. John F.Kennedylaan 16a 5981 XC Panningen Niederland	



Diese und viele weitere Bedienungsanleitungen stehen Ihnen über das Serviceportal www.medionservice.com zum Download zur Verfügung.

Sie können auch den nebenstehenden QR-Code scannen und die Bedienungsanleitung über das Serviceportal auf Ihr mobiles Endgerät laden.

Impressum

Copyright © 2022

Stand: 31.03.2022

Alle Rechte vorbehalten.

Diese Bedienungsanleitung ist urheberrechtlich geschützt.

Vervielfältigung in mechanischer, elektronischer und jeder anderen Form ohne die schriftliche Genehmigung des Herstellers ist verboten.

Das Copyright liegt beim Inverkehrbringer:

MEDION AG
Am Zehnthof 77
45307 Essen
Deutschland

Bitte beachten Sie, dass die oben stehende Anschrift keine Retourenanschrift ist. Kontaktieren Sie zuerst immer unseren Kundenservice.

Datenschutzerklärung

Sehr geehrter Kunde!

Wir teilen Ihnen mit, dass wir, die MEDION AG, Am Zehnthof 77, 45307 Essen als Verantwortlicher Ihre personenbezogenen Daten verarbeiten.

In datenschutzrechtlichen Angelegenheiten werden wir durch unseren betrieblichen Datenschutzbeauftragten, erreichbar unter MEDION AG, Datenschutz, Am Zehnthof 77, D – 45307 Essen; datenschutz@medion.com unterstützt. Wir verarbeiten Ihre Daten zum Zweck der Garantieabwicklung und damit zusammenhängender Prozesse (z.B. Reparaturen) und stützen uns bei der Verarbeitung Ihrer Daten auf den mit uns geschlossenen Kaufvertrag.

Ihre Daten werden wir zum Zweck der Garantieabwicklung und damit zusammenhängender Prozesse (z.B. Reparaturen) an die von uns beauftragten Reparaturdienstleister übermitteln. Wir speichern Ihre personenbezogenen Daten im Regelfall für die Dauer von drei Jahren, um Ihre gesetzlichen Gewährleistungsrechte zu erfüllen.

Uns gegenüber haben Sie das Recht auf Auskunft über die betreffenden personenbezogenen Daten sowie auf Berichtigung, Löschung, Einschränkung der Verarbeitung, Widerspruch gegen die Verarbeitung sowie auf Datenübertragbarkeit.

Beim Auskunfts- und beim Löschungsrecht gelten jedoch Einschränkungen nach den §§ 34 und 35 BDSG (Art. 23 DS-GVO), Darüber hinaus besteht ein Beschwerderecht bei einer zuständigen Datenschutzaufsichtsbehörde (Art. 77 DS-GVO i. V. m. § 19 BDSG). Für die MEDION AG ist das die Landesbeauftragte für Datenschutz und Informationsfreiheit Nordrhein Westfalen, Postfach 200444, 40212 Düsseldorf, www.lidi.nrw.de.

Die Verarbeitung Ihrer Daten ist für die Garantieabwicklung erforderlich; ohne Bereitstellung der erforderlichen Daten ist die Garantieabwicklung nicht möglich

Index

A		M	
Anschließen	164	Medienbrowser	217
Antenne	174, 175, 176, 178	Medienportal	219
Stromversorgung	174	Montage	173
Audio-Video-Sharing	213, 218	Multimedia-Anschlüsse	
Aufnahmen (PVR)	215	AV	179
Aufstellungsort	162	HDMI	179
B		HDMI ARC	179
Batterien	165, 174, 226	HDMI CEC	179
Bedienung	181	LAN	180
Betriebssicherheit	161	SPDIF	180
Bildeinstellungen	181, 194	USB	180
C		VGA (PC)	180
CI-Modul	207	VGA (YPbPr)	180
D		Musik	199, 227
Datenschutz	221	N	
E		Netzwerksuchlauf	203
Entsorgung	226	O	
EPG	191	OSD-Menü	185
Erstinstallation	175	Anwendungen	193
F		Bild	194
Favoritenliste	182, 189, 190	Einstellungen	194, 204
Fehler	222	Installation	202
Foto	227	Kanäle	188
G		Medienbrowser	217
Geräteübersicht	167	Medienportal	186
H		Netzwerk	201
HbbTV	219	Programmführer	191
Hörbeeinträchtigte	204	Quellen	193
I		Startseite	185
Inbetriebnahme	172	Ton	198
Installation	202	TV	213
K		P	
Kindersicherung	189, 209	Passwort	209
Konformitätsinformation	166	Pixelfehler	224
Kopfhörer	200	Problembeseitigung	222
L		Programmauswahl	181
Lieferumfang	160	Programmliste	178, 181
Life Remote App	219	Q	
L		Quelle wählen	183, 210
R		R	
R		Raccordement	
R		Antenne	175
R		Reparatur	164

S

Satellitenliste	203
Sehbeeinträchtigte	204
Senderliste	203
Sendersuche	175, 202
Sicherheitshinweise	161
Anschließen	164
Betriebssicherheit	161
Stromversorgung	164
Softwareaktualisierung	212
Sprache	206
Störung	222
Stromversorgung	164, 227
Stromversorgung anschließen	174

T

Technische Daten	227
Toneinstellungen	181

U

Umgebungstemperatur	163, 228
USB	217

V

VGA	183, 196
Videos	227
Videotext	184

W

Werkseinstellung	195, 197, 200, 204
------------------------	--------------------

Z

Zeiteinstellungen	210
-------------------------	-----



**Verkocht door · Commercialisé par · Vertrieben
durch:**

MEDION AG

AM ZEHNTHOF 77

45307 ESSEN

DUITLAND · ALLEMAGNE · DEUTSCHLAND

8329
AA 34/22 C

