



Handleiding
Mode d'emploi
Bedienungsanleitung

MEDION[®]

163,8 CM (65") UHD SMART-TV

TÉLÉVISEUR SMART UHD DE 163,8 CM (65") |

163,8 CM (65") UHD SMART-TV

P16510 (MD 30115)



Nederlands..... 3
Français..... 97
Deutsch..... 189

Inhoudsopgave

Over deze gebruiksaanwijzing	5
Betekenis van de symbolen	5
Gebruik voor het beoogde doel	6
Inhoud van de levering	7
Veiligheidsinstructies.....	8
Veilige werking.....	8
Plaats van opstelling	10
Reparatie	12
Omgevingstemperatuur	12
Veiligheid bij het aansluiten.....	13
Omgang met batterijen.....	15
Conformiteitsinformatie van de EU.....	17
Informatie over WirelessLAN	17
Overzicht van het toestel	18
Voor kant	18
Achterkant.....	19
Afstandsbediening	21
Ingebruikname	24
Uitpakken	24
Montage.....	25
Batterijen in de afstandsbediening plaatsen	26
Antenne aansluiten	26
Common interface.....	27
Stroomvoorziening aansluiten	27
Smart-tv in- en uitschakelen	27
Gebruik van de multimedia-aansluitingen.....	28
Zenders zoeken na de eerste keer inschakelen	32
Bediening	39
Zender kiezen	39
Geluidsinstellingen	39
Beeldinstellingen.....	39
Programma-informatie laten weergeven.....	40
Lijsten met voorkeurzenders openen.....	41

Bron kiezen	42
Teletekst	45
Teletekst gebruiken	45
Pagina's kiezen	45
Handige teleteksteigenschappen	46
Menubesturing	47
Menü Kanaal	48
Menu Beeld	58
Menu Geluid	59
Menu Netwerk	60
Menu Instellingen	62
Menu Slot	67
Menu Tijd	68
PVR-opname	69
Zenderlijst.....	72
Mediaspeler	73
Toegang tot de mediaspeler	73
Hoofdmenu van de mediaspeler.....	74
Foto's weergeven	74
Muziek afspelen.....	75
Video's afspelen.....	76
EPG - programmagids	77
Gegevensbescherming MEDION®-smart-tv	79
Probleemoplossing	80
Hebt u nog hulp nodig?	82
Pixelfouten bij smart-tv's	83
Reiniging	84
Opslag wanneer niet in gebruik.....	84
Afvoer	85
Technische gegevens	86
Privacy statement	89
Service-informatie	90
Colofon.....	91
Index.....	94

Over deze gebruiksaanwijzing



Hartelijk dank dat u voor ons product hebt gekozen. Wij wensen u veel plezier met het apparaat.

Lees de veiligheidsvoorschriften aandachtig door voordat u het product in gebruik neemt. Neem de waarschuwingen op het apparaat en in de gebruiksaanwijzing in acht.

Houd de gebruiksaanwijzing altijd binnen handbereik. Als u het apparaat verkoopt of doorgeeft, geef dan ook altijd deze gebruiksaanwijzing mee omdat deze een essentieel onderdeel van het product is.

Betekenis van de symbolen

Als een tekstgedeelte is gemarkeerd met een van de volgende waarschuwingssymbolen, moet het in de tekst beschreven gevaar worden vermeden om de daar genoemde mogelijke risico's te voorkomen.



Dit signaalwoord wijst op een gevaar met veel risico. Wanneer het niet wordt vermeden, is ernstig letsel of de dood het gevolg.



Dit signaalwoord wijst op een gevaar met gemiddeld risico. Wanneer het niet wordt vermeden, kan ernstig letsel of de dood het gevolg zijn.



Dit signaalwoord wijst op een gevaar met beperkt risico. Wanneer het niet wordt vermeden, kan licht of matig letsel het gevolg zijn.



Dit signaalwoord waarschuwt voor mogelijke materiële schade.



Dit symbool geeft nuttige extra informatie over de montage of het gebruik.



Producten die zijn gemarkeerd met dit symbool, voldoen aan de eisen van de EU-richtlijnen (zie het hoofdstuk 'Conformiteitsinformatie').



OPMERKING!

Volg de aanwijzingen in de bedieningshandleiding op!



Veiligheidsklasse II

Elektrische apparaten van veiligheidsklasse II zijn elektrische apparaten die volledig zijn omgeven met dubbele en/of versterkte isolatie en geen aansluitmogelijkheden voor een aarddraad hebben. De behuizing van een elektrisch apparaat van veiligheidsklasse II dat volledig door isolatiemateriaal is omgeven kan gedeeltelijk of volledig de extra of versterkte isolatie vormen.

Gebruik voor het beoogde doel

Dit is een elektronisch IT-apparaat dat tevens geschikt is voor multimediatoepassingen. Dit toestel dient voor het ontvangen en weergeven van televisieprogramma's. De verschillende aansluitmogelijkheden maken uitbreiding mogelijk van de ontvangst- en weergavebronnen (ontvanger, DVD-speler, DVD-recorder, videorecorder, PC, etc.). Dit toestel biedt u vele gebruiksmogelijkheden:

Het toestel is uitsluitend bedoeld voor particulier gebruik en niet voor industriële of zakelijke toepassingen.

- Let er op dat de garantie vervalt bij ondoelmatig gebruik:
- Wijzig niets aan uw toestel zonder onze toestemming en gebruik geen randapparatuur die niet door ons is goedgekeurd of geleverd.
- Gebruik alleen door ons geleverde of goedgekeurde onderdelen en accessoires.
- Neem alle informatie in deze handleiding in acht, met name de veiligheidsvoorschriften. Elke andere toepassing wordt beschouwd als ondoelmatig gebruik en kan letsel of materiële schade veroorzaken.
- Gebruik het toestel niet in extreme omgevingsomstandigheden.
- Dit toestel is uitsluitend geschikt voor gebruik in droge omgevingen binnenshuis.
- Dit toestel is niet geschikt als computerbeeldscherm voor kantoortoepassingen.

Inhoud van de levering

Controleer de levering op volledigheid en informeer ons binnen 14 dagen na aankoop als de levering niet compleet is.

Het door u gekochte product hoort het volgende te bevatten:

- Ultra-hd-tv
- Afstandsbediening (RC1821) incl. 2x batterijen 1,5 V AAA
- YUV-adapter
- AV-adapter
- Pootjes incl. bouten
- Documentatie



Verstikkingsgevaar

Er bestaat verstikkingsgevaar door het inslikken of het onjuiste gebruik van verpakkingsfolie.

- Houd het verpakkingsmateriaal, zoals folie of plastic zakken, uit de buurt van kinderen.

Veiligheidsinstructies

Veilige werking

- Controleer het apparaat op schade voordat u het voor het eerst gaat gebruiken. Een defect of beschadigd apparaat mag niet in bedrijf worden genomen.
- Dit apparaat kan gebruikt worden door kinderen vanaf 8 jaar en door personen met verminderde lichamelijke, zintuiglijke of geestelijke vermogens of met onvoldoende ervaring en kennis, mits deze personen onder toezicht staan of worden geïnstrueerd in het gebruik van het apparaat zodat zij de daarmee samenhangende gevaren begrijpen.
- Kinderen mogen niet met het apparaat spelen. Reiniging en onderhoud door de gebruiker mogen niet zonder toezicht door kinderen worden uitgevoerd.



GEVAAR!

Verstikkingsgevaar!

Verpakkingsmateriaal is geen speelgoed! Verpakkingsfolie kan worden ingeslikt of verkeerd worden gebruikt. Hierdoor bestaat gevaar voor verstikking!

- Houd het verpakkingsmateriaal, zoals folie of plastic zakken, uit de buurt van kinderen.



GEVAAR!

Gevaar voor een elektrische schok!

Gevaar voor elektrische schok, kortsluiting en brand!

- Open nooit de behuizing van de smart-tv en leid geen voorwerpen via de sleuven en openingen naar binnen in de behuizing van de smart-tv.

**WAARSCHUWING!****Oververhitting! Brandgevaar!**

Oververhitting kan leiden tot beschadigingen aan de smart-tv en brandgevaar veroorzaken!

- De sleuven en openingen van het tv-toestel dienen voor de ventilatie. Dek deze openingen niet af met kranten, tafelkleden, gordijnen etc.
 - Oefen geen druk uit op het display. Het gevaar bestaat dat het glas van het beeldscherm breekt.
 - De afstandsbediening is uitgerust met een infrarooddiode van klasse 1. Bekijk de led niet met optische apparatuur.

**VOORZICHTIG!****Gevaar voor letsel!**

Bij een gebroken display bestaat gevaar voor letsel!

- Raak het scherm niet met uw vingers of met scherpe voorwerpen aan om beschadigingen te voorkomen.
- Trek beschermende handschoenen aan en pak de gebarsten delen in.
- Was vervolgens uw handen met zeep omdat niet kan worden uitgesloten dat er chemicaliën zijn vrijgekomen.
- Stuur de kapotte onderdelen voor deskundige afvoer naar uw Service Center.
 - Koppel het apparaat in noodgevallen meteen los van het net en gebruik het pas weer als het door een deskundig persoon of de klantendienst is gecontroleerd. Er is onder andere sprake van een noodsituatie als er bijvoorbeeld rook of ongewone geluiden uit het apparaat komen, als water is binnengedrongen of het als netsnoer of de behuizing beschadigd is.

Neem contact op met de klantenservice indien:

- het netsnoer geschroeid of beschadigd is
- vloeistof in het apparaat is binnengedrongen
- het apparaat niet correct functioneert
- het apparaat is gevallen of de behuizing beschadigd is
- er rook uit het apparaat komt

Plaats van opstelling

- De wandmontage van het tv-toestel mag niet meer dan 2 m bedragen. Het apparaat moet worden gemonteerd op stevige oppervlakken zoals cement of beton.
- Nieuwe apparaten kunnen gedurende de eerste gebruiksuren soms een typische, onvermijdelijke maar volstrekt ongevaarlijke geur afgeven, die na verloop van tijd steeds minder wordt. Om geuroverlast zoveel mogelijk te beperken adviseren wij om de ruimte regelmatig te ventileren. We hebben er bij de ontwikkeling van dit product voor gezorgd dat we ruim onder de geldende grenswaarden zijn gebleven.
- Bescherm uw smart-tv en alle aangesloten apparatuur tegen vocht en vermijd stof, hitte en direct zonlicht. Als deze instructies niet in acht worden genomen kan dit storingen of schade aan de smart-tv veroorzaken.
- Gebruik het apparaat niet in de buitenlucht. Het apparaat kan door invloeden van buitenaf, zoals regen, sneeuw etc. beschadigd raken.
- Het apparaat mag niet worden blootgesteld aan drup- of spatwater. Plaats geen voorwerpen die met vloeistof zijn gevuld, zoals vazen, op of in de buurt van het apparaat. Deze voorwerpen kunnen omvallen, waarbij de vloeistof de elektrische veiligheid kan aantasten.

LET OP!**Gevaar voor beschadiging!**

Bij kaarsen en ander open vuur bestaat gevaar voor beschadiging.

- Houd kaarsen en ander open vuur altijd uit de buurt van dit product om verpreiding van het vuur te voorkomen.
 - Zorg voor voldoende vrije ruimte in de wandkast. Houd voor voldoende ventilatie rondom het apparaat een minimale afstand aan van 10 cm.
 - Vermijd verblinding, reflecties en te sterke licht/donker contrasten om uw ogen niet te veel te belasten.
 - De optimale kijkafstand bedraagt 3 maal de beeldscherm diagonaal.

**GEVAAR!****Gevaar voor letsel! Levensgevaar!**

Plaats uw tv-toestel uitsluitend op een stabiele ondergrond.

Omvallende televisietoestellen kunnen tot ernstige verwondingen of de dood leiden. Veel letsel, vooral bij kinderen, kan worden voorkomen door de volgende veiligheidsmaatregelen te nemen.

- Plaats alle onderdelen op een stabiele, vlakke en trillingsvrije ondergrond om te voorkomen dat het tv-toestel valt.
 - Gebruik uitsluitend de met het tv-toestel meegeleverde voetjes en schroeven.
 - Gebruik uitsluitend meubels waarbij veilig gebruik van het tv-toestel is gewaarborgd.
 - Let erop dat het tv-toestel niet over de randen van het meubel uitsteekt.

- Plaats het tv-toestel niet op hogere of hoge meubelen, zoals hangkasten of schappen zonder zowel het meubel als het tv-toestel veilig en stabiel te bevestigen.
- Leg geen dekens of iets dergelijks onder het tv-toestel om een veilige opstelling te waarborgen.
- Wijs kinderen op de gevaren die ontstaan door op meubels te klimmen als zij proberen bij het tv-toestel of de bedieningselementen te komen.

Als u uw tv-toestel opbergt of verplaatst, moeten de bovengenoemde veiligheidsmaatregelen eveneens in acht worden genomen.

Reparatie

- Laat de reparatie van uw smart-tv uitsluitend over aan gekwalificeerd personeel.
- Indien reparatie is vereist, neem dan uitsluitend contact op met een van onze geautoriseerde servicepartners.
- Zorg ervoor dat uitsluitend gebruik wordt gemaakt van onderdelen die door de fabrikant zijn goedgekeurd. Bij gebruik van ongeschikte onderdelen kan het toestel beschadigd raken of kan er brandgevaar ontstaan.

Omgevingstemperatuur

- Het apparaat kan worden gebruikt bij een omgevingstemperatuur van +5 °C tot +35 °C en een relatieve luchtvochtigheid van 20 % tot 85 % (niet-condenserend).
- Uitgeschakeld kan de smart-tv worden opgeslagen bij een temperatuur van -20 °C tot +60 °C.
- Zorg voor een afstand van minimaal één meter tussen het apparaat en hoogfrequente en magnetische storingsbronnen (televisietoestel, luidsprekerboxen, mobiele telefoon etc.) om storingen in de werking te vermijden.

- Trek tijdens een onweer of als het apparaat langere tijd niet wordt gebruikt de stekker uit het stopcontact en de antennekabel uit de antenneaansluiting.

LET OP!**Gevaar voor beschadiging!**

Bij grote schommelingen in temperatuur of luchtvochtigheid kan zich door condensatie vocht verzamelen in de smart-tv, waardoor een elektrische kortsluiting kan ontstaan.

- Wacht na vervoer van de smart-tv met inschakelen totdat het apparaat zich aan de omgevingstemperatuur heeft aangepast.

Veiligheid bij het aansluiten**Voeding**

- Ook wanneer het toestel is uitgeschakeld staan er onderdelen onder spanning. Onderbreek de stroomvoorziening van uw smart-tv of schakel alle spanning uit door het apparaat los te koppelen van het voedingsnet. Trek hiertoe de stekker uit het stopcontact.

**GEVAAR!****Gevaar voor een elektrische schok!**

Bij een geopende behuizing bestaat levensgevaar door een elektrische schok!

- De behuizing van het apparaat mag niet worden geopend. Het apparaat bevat geen onderdelen die door de gebruiker kunnen worden onderhouden of gerepareerd.

- Sluit de smart-tv alleen aan op een geaard stopcontact van 100-240V~50/60 Hz. Als u niet zeker bent van de netspanning op de plaats van installatie kunt u contact opnemen met uw energieleverancier.
- Het stopcontact moet steeds gemakkelijk bereikbaar zijn om de netstekker in een noodsituatie snel uit het stopcontact te kunnen trekken.
- Onderbreek de stroomvoorziening van uw smart-tv door de stekker van het netsnoer uit het stopcontact te halen.
- Wij adviseren om in verband met extra veiligheid gebruik te maken van een overspanningsbeveiliging, zodat uw smart-tv beschermd is tegen beschadiging door spanningspieken of blikseminslag op het elektriciteitsnet.
- Leg de kabels zo neer dat niemand erop kan trappen of erover kan struikelen.
- Plaats geen voorwerpen op de kabels omdat deze daardoor beschadigd kunnen raken.
- Raak de stekker niet aan met natte handen.
- Pak de stekker steeds bij de behuizing vast en trek deze nooit aan de kabel uit het stopcontact.
- Houd er rekening mee dat het tv-toestelook in stand-by-bedrijf stroom verbruikt. Zie hiertoe het stroomverbruik bij stand-by in het hoofdstuk “Productgegevensblad” (Korte handleiding/Online handleiding).



Als het apparaat in de USB-modus (mediaspeler), in de optionele HbbTV-modus of in de optionele LAN/WLAN-modus (mediaspeler/portal) door een elektrische ontlading wordt uitgeschakeld en opnieuw gestart, kan het niet zelfstandig naar de laatste bedrijfsmodus terugkeren. Start de betreffende media of toepassingen opnieuw.

De als laatste gewijzigde gebruikersinstellingen kunnen door een statische ontlading, waardoor het tv-toestel is uitgeschakeld, mogelijk niet worden hersteld omdat de instellingen pas ca. 5 minuten na het omschakelen van een programma worden opgeslagen.



Alle multimedia-apparatuur die op de bijbehorende aansluitingen van het tv-toestel is aangesloten, moet voldoen aan de eisen van de laagspanningsrichtlijn.

Omgang met batterijen



Gevaar voor explosie!

Batterijen kunnen brandbare stoffen bevatten en leeglopen, heet worden, gezondheid of zelfs exploderen.

- Vermijd onoordeelkundige behandeling om schade aan uw apparaat en uw gezondheid te vermijden.

De volgende adviezen moeten absoluut in acht worden genomen:

- Houd batterijen uit de buurt van kinderen.
Bij inslikken van batterijen neemt u onmiddellijk contact op met de huisarts.
- Laad batterijen nooit op (tenzij dit uitdrukkelijk is toegestaan).
- Ontlaad de batterijen nooit door een hoge vermogensafgifte.
- Sluit batterijen nooit kort.

- Stel batterijen nooit bloot aan overmatige warmte zoals direct zonlicht, vuur etc.!
- Demonteer of vervorm de batterijen niet.
U kunt gewond raken aan handen of vingers of batterijvloei-
stof kan in contact komen met ogen of huid. Als dit toch
gebeurt, spoelt u de plekken overvloedig met schoon water
en neem u meteen contact op met de huisarts.
- Vermijd harde stoten en schokken.
- De polariteit mag niet worden verwisseld.
- Let erop dat de plus- (+) en minpool (-) correct zijn geplaatst
om kortsluiting te vermijden.
- Gebruik geen oude en nieuwe batterijen of batterijen van
verschillende typen door elkaar.
Dit kan storingen in het apparaat veroorzaken. Daarnaast
zou de minder goede batterij te sterk worden ontladen.
- Verwijder lege batterijen onmiddellijk uit het apparaat.
- Verwijder de batterijen uit het apparaat als u het langere
tijd niet gebruikt.
- Vervang alle lege batterijen in een apparaat tegelijk door
nieuwe batterijen van hetzelfde type.
- Isoleer de contactpunten van de batterijen met een stuk plak-
band als u batterijen wilt opslaan of afvoeren.
- Maak de contactpunten van het apparaat en de nieuwe
batterijen zo nodig eerst schoon.
- Draag beschermende handschoenen als de batterijen zijn
leeggelopen en maak de contactpunten zorgvuldig schoon.

Conformiteitsinformatie van de EU

Hiermee verklaart MEDION AG dat dit apparaat voldoet aan de basiseisen en andere relevante voorschriften:

- RE-richtlijn 2014/53/EU
- Ecodesign-richtlijn 2009/125/EG
- RoHS-richtlijn 2011/65/EU

De volledige conformiteitsverklaring van de EU kan worden gedownload via www.medion.com/conformity.



Doordat de ingebouwde WLAN-oplossing werkt in de 5 GHz frequentieband, is gebruik in alle EU-landen uitsluitend toegestaan binnen gebouwen.

Informatie over WirelessLAN

WLAN		
Frequentiebereik	2,4 GHz	
WLAN-standaard	802.11 b/g/n	
Encryptie	WPA2	
Frequentiebereik/MHz	Kanaal	Max. zendvermogen/dBm
2400 – 2483,5	1 - 13	18,9

Overzicht van het toestel

Voorkant

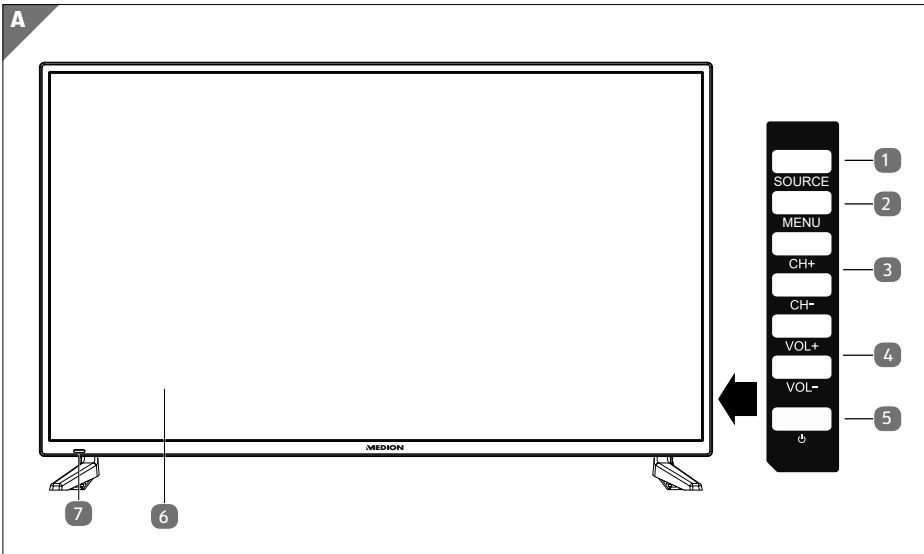

- 1 **SOURCE**: invoerbron veranderen
- 2 **MENU**: het beeldschermmenu openen om instellingen op uw toestel aan te passen
- 3 **CH+ / CH-**: een programma selecteren of door het menu navigeren
- 4 **VOL+ / VOL-**: het volume instellen of door het menu navigeren
- 5 **⏻**: stand-bytoets: het toestel inschakelen of in stand-bymodus schakelen
- 6 Lcd-beeldscherm
- 7 Statuslampje: licht rood op als het toestel zich in de stand-bymodus bevindt
Dit lampje licht blauw op als het toestel is ingeschakeld.
Infraroodsensor: ontvanger voor de infraroodsignalen van de afstandsbediening

Achterkant

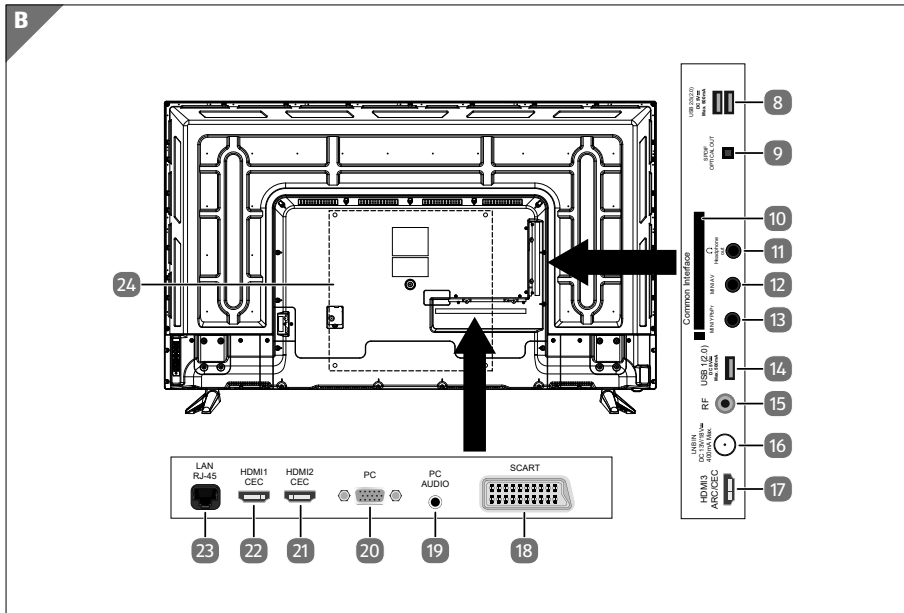

- 8** **USB 2/3 (2.0) DC 5 V $\overline{=}$, max. 500 mA**: USB-aansluiting om een extern geheugenmedium aan te sluiten voor weergave van het medium of PVR-opname (PVR = Personal Video Recorder)
- 9** **SPDIF OPTICAL OUT**: digitale audio-uitgang (optisch)
- 10** **COMMON INTERFACE (CI+)**: sleuf voor het gebruik van kaarten voor betaal-tv
- 11** **HEADPHONE OUT**: aansluiting voor een hoofdtelefoon met een jack-plug van 3,5 mm
- 12** **MINI AV**: audio-/video-ingang (door middel van meegeleverde jackadapter)
- 13** **MINI YPBPR**: YPbPr-componenteningang (door middel van meegeleverde jackadapter)
- 14** **USB 1 (2.0) DC 5 V $\overline{=}$, max. 500 mA**: USB-aansluiting om een extern geheugenmedium aan te sluiten voor weergave van het medium of PVR-opname (PVR = Personal Video Recorder)
- 15** **RF**: antenne-aansluiting (DVB-T/DVB-T2 HD/DVB-C/analoo)



- 16 **LNB IN DC 13 V / 18 V** --- **400 mA max.:** aansluiting voor de antenne (satelliet)
- 17 **HDMI3 ARC/CEC:** HDMI-aansluiting voor apparaten met een HDMI-uitgang (HDMI 3 kan worden gebruikt voor ARC/CEC)
- 18 **SCART:** SCART-aansluiting voor apparaten met een SCART-uitgang (analoog)
- 19 **PC AUDIO:** audio-aansluiting voor geluidsweggevoer van een pc
- 20 **PC:** aansluiting om een pc aan te sluiten
- 21 **HDMI2 CEC:** HDMI-aansluiting voor apparaten met een HDMI-uitgang (HDMI 2 kan worden gebruikt voor CEC)
- 22 **HDMI1 CEC:** HDMI-aansluiting voor apparaten met een HDMI-uitgang (HDMI 1 kan worden gebruikt voor CEC)
- 23 **LAN RJ-45:** netwerkaansluiting voor smartfuncties
- 24 **Gaten voor het bevestigen van een wandhouder**

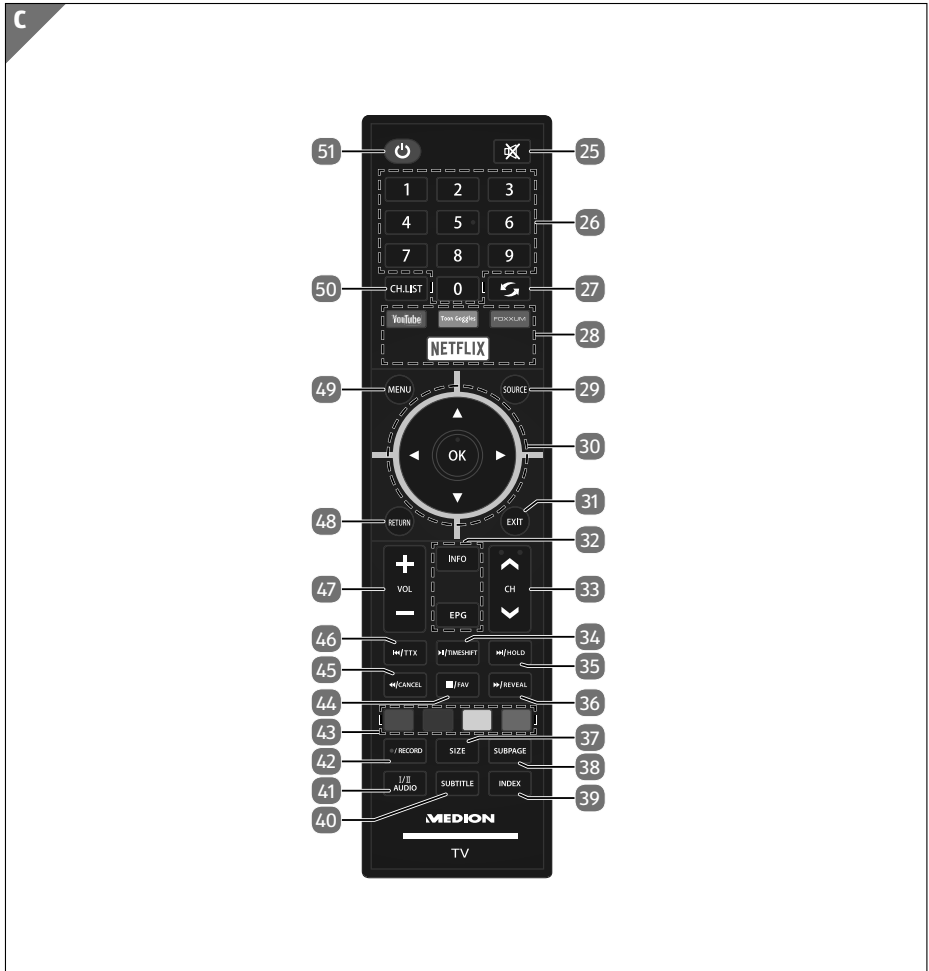

De wandmontage van het tv-toestel mag niet meer dan 2 m beldragen. Het apparaat moet worden gemonteerd op stevige oppervlakken zoals cement of beton.

Afstandsbediening



- 25  geluid dempen
- 26 **Cijfertoetsen** tv: zender kiezen, teletekst: pagina kiezen
- 27  vorige televisiezender instellen

- 28 Mediaportalen** directe links naar de mediaportalen
- YOUTUBE** YouTube-link
 - TOON GOOGLE** werkt niet
 - FOXXUM** link naar het MEDION-portaal
 - NETFLIX** Netflix-link
- 29 SOURCE** ingangssignaal van aangesloten apparaten kiezen
- 30 Pijltoetsen**
- ▲ in het menu naar boven
teletekst: de volgende pagina selecteren
 - ▼ in het menu naar beneden
teletekst: de vorige pagina selecteren
 - ◀ in het menu naar links
teletekst: subpagina openen
 - ▶ in het menu naar rechts
teletekst: subpagina openen
- OK** in bepaalde menu's de keuze bevestigen.
- 31 EXIT** menu verlaten
- 32 INFO** weergeven van informatie, bijvoorbeeld huidig zender-nummer en beeldformaat
- EPG** digitaal tijdschrift voor tv-programma's en radioprogramma's (afhankelijk van de zender)
- 33 CH-/+** zenderselectietoetsen
- 34 ▶ II** weergave starten/onderbreken
- TIMESHIFT** tv-modus: timeshiftopname starten/afspelen
- 35 ▶▶** volgende titel / volgende hoofdstuk
- HOLD** teletekst: paginareeks pauzeren
- 36 ▶▶** snel vooruitspoelen
- REVEAL** teletekst: verborgen tekst weergeven
- 37 SIZE** beeldformaat aanpassen
- teletekst: 1 x indrukken, bovenste helft vergroten
 - 2 x indrukken, onderste helft vergroten

38	SUBPAGE	teletekst: subpagina openen
39	INDEX	PVR-opnamelijst openen, teletekst: hoofdpagina oproepen
40	SUBTITLE	DTV/satelliet/mediabrowser: ondertitelingsfunctie
41	I/II AUDIO	stereo-/monogeluid instellen
42	● /RECORD	PVR-opname starten
43	Gekleurde toetsen	ROOD voor gebruik in bepaalde menu's GROEN voor gebruik in bepaalde menu's GEEL voor gebruik in bepaalde menu's BLAUW voor gebruik in bepaalde menu's
44	■ FAV.	weergave stoppen lijst met voorkeuzenders openen
45	◀ CANCEL	snel terugspoelen teletekst: tekst laten vervagen
46	◀◀ TTX	vorige titel / vorige hoofdstuk Teletekst openen/sluiten, achtergrond transparant schakelen
47	VOL -/+	volume verhogen (+) of verlagen (-)
48	RETURN	één stap terug in het menu
49	MENU	menu openen en sluiten
50	CH.LIST	lijst met zenders openen
51	⏻	POWER, de smart-tv in-/uitschakelen (stand-bymodus in-/uitschakelen)

Ingebruikname

Lees voordat u het toestel in gebruik neemt, altijd het hoofdstuk 'Veiligheidsvoorschriften' door.

Uitpakken

- Kies voordat u het toestel gaat uitpakken, een geschikte plaats om het neer te zetten.
- Open de doos heel voorzichtig om mogelijke beschadiging van het toestel te voorkomen. Dit kan bijvoorbeeld gebeuren als u een mes met een te lang lemmet gebruikt om de doos te openen.
- Verwijder al het verpakkingsmateriaal.
- In de verpakking bevinden zich verschillende kleine onderdelen (zoal batterijen). Houd deze uit de buurt van kinderen. Er bestaat gevaar voor inslikken.
- Bewaar het verpakkingsmateriaal goed en gebruik alleen dit materiaal om het tv-toestel te vervoeren.



Verstikkingsgevaar

Er bestaat verstikkingsgevaar door het inslikken of het onjuiste gebruik van verpakkingsfolie.

- Houd het verpakkingsmateriaal, zoals folie of plastic zakken, uit de buurt van kinderen.

Montage

Bevestig de pootjes zoals op de onderstaande afbeelding te zien is. Doe dit voordat u de smart-tv gaat aansluiten (zie afb. 1).

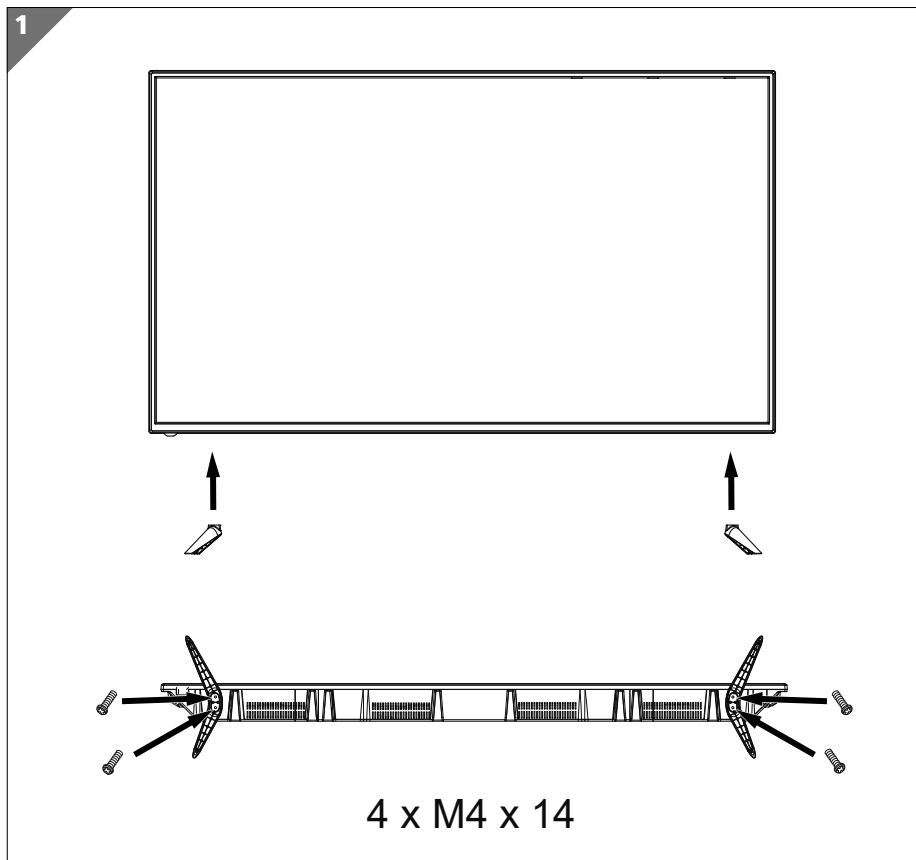

Batterijen in de afstandsbediening plaatsen

- Haal het klepje van het batterijvak dat zich aan de achterkant van de afstandsbediening bevindt.
- Plaats twee batterijen van het type LR03/AAA/1,5V in het batterijvak van de afstandsbediening. Let hierbij op de polariteit van de batterijen (in het batterijvak aangegeven).
- Sluit het batterijvak.

LET OP!

Gevaar voor beschadiging

Als u de afstandsbediening langere tijd niet gebruikt, kan deze door lekkende batterijen beschadigd raken.

- Haal de batterijen daarom uit de afstandsbediening als het toestel langere tijd niet wordt gebruikt.

Antenne aansluiten

De smart-tv ondersteunt verschillende antennesignalen. Via de aansluiting met de aanduiding **RF 15** kunt u onderstaande beeldsignalen ontvangen:

- via een analoge kabel / analoge huisantenne;
- via een DVB-T/DVB-T2¹-antenne of;
- via een DVB-C¹-aansluiting;
- Steek een antennekabel van de huisantenne / analoge kabel aansluiting, de DVB-T-antenne of de DVB-C-aansluiting in de antenne-aansluiting van de smart-tv.

Op de aansluiting met de aanduiding **LNB IN 16** kunt u bovendien een digitale satellietinstallatie aansluiten.

- Schroef de F-stekker van een coax-antennekabel vast op de aansluiting van de smart-tv.



Om gecodeerde zenders of betaal-tv te kunnen ontvangen, hebt u een bijbehorende kaart nodig. Plaats daarvoor een (in een speciaalzaak verkrijgbare) CAM-module in de daarvoor bestemde sleuf aan de linkerkant van het toestel (**COMMON INTERFACE 10**). Steek vervolgens de kaart van uw aanbieder in de CAM-module.

¹ Deze dienst moet in uw regio beschikbaar zijn.

Common interface

Als u betaalzenders wilt bekijken, dient u zich vooraf bij de betreffende aanbieder aan te melden. Na de aanmelding ontvangt u van de aanbieder een CAM-module (Conditional Access Module) en een speciale kaart. Raadpleeg de documentatie bij de module voor meer informatie over de instellingen.

Installeer de CI-componenten als volgt op het tv-toestel:

- Steek eerst de CAM-module in de sleuf aan de zijkant van de smart-tv. Plaats vervolgens de kaart.
- Steek de stekker van de televisie in het stopcontact, schakel het toestel in en wacht even tot de kaart wordt herkend.





Houd er rekening mee dat u de CAM-module alleen mag plaatsen en verwijderen als het toestel in stand-bymodus staat of als de stekker van het toestel uit het stopcontact is getrokken.

De CAM-module kan maar op één manier in de sleuf worden gestoken, verkeerd plaatsen is niet mogelijk. De CAM-module of televisie kunnen beschadigd raken als u de CAM-module met te veel kracht in de sleuf probeert te schuiven.

Stroomvoorziening aansluiten

- Steek de stekker van het toestel in een goed bereikbaar stopcontact voor 100-240V~50/60 Hz.

Smart-tv in- en uitschakelen

- Het toestel staat in stand-bymodus zodra u de stekker in het stopcontact hebt gestoken.
- Druk om het toestel in te schakelen
 - op de afstandsbediening: de stand-by-/aan-uittoets  51;
 - op het toestel: de toets  5.
- Met de stand-by-/aan-uittoets  van de afstandsbediening schakelt u het toestel weer in stand-bymodus. Het toestel wordt weliswaar uitgeschakeld, maar verbruikt nog steeds stroom.



Als er geen ingangssignaal is, wordt het toestel na vijf minuten automatisch in de stand-bymodus gezet. Op het scherm is tot die tijd een afteltimer te zien. Deze functie is niet bij alle ingangsbronnen beschikbaar.

Gebruik van de multimedia-aansluitingen

LET OP!

Gevaar voor beschadiging

Een verkeerde bediening kan leiden tot schade aan de gebruikte apparaten.

- Lees vóór de aansluiting en ingebruikneming ook altijd de gebruiksaanwijzingen van de aan te sluiten apparaten.

LET OP!

Gevaar voor beschadiging

Als stekkers en bussen niet op de juiste manier met elkaar worden verbonden, kunnen de contacten beschadigd raken.

- Let erop dat de stekkers en bussen precies in elkaar passen om beschadiging van de contacten te voorkomen. Door de plaatsing van de contacten passen veel stekkers maar op één manier in de bus.

Scart

De scartaansluiting vereenvoudigt het aansluiten van verschillende video-apparaten omdat hierbij de beeld- en geluidssignalen door één meerpolige stekker heen worden geleid. Gebruik hiervoor een normale scartkabel.

- Sluit de gebruikte apparaten met een scartkabel aan op de in- en uitgang van de scartaansluiting.

AV

De overdracht van het AV-signaal (composite) loopt via drie tulpstekker aansluitingen. Eén hiervan (geel) geeft het videosignaal door en de twee andere (rood en wit) geven het stereo-audiosignaal door. Gebruik hiervoor een normale AV-kabel.

- Sluit de apparaten met een AV-kabel aan op de in- en uitgang van de AV-aansluiting.
- Gebruik als de apparaten met een mini-jack op de AV-aansluitingen worden aangesloten, een passende AV-adapter (3x tulpstekker > mini-jack) (optioneel).

YPbPr

De overdracht van het YPbPr-sigitaal (component) loopt via vijf tulpstekeraansluitingen, waarbij drie bussen het videosigitaal (rood/blauw/groen) en de twee overige bussen het stereo-audiosigitaal (rood/wit) doorgeven. Gebruik hiervoor een normale YPbPr-kabel.

- Sluit de gebruikte apparaten met een YPbPr-kabel aan op de in- en uitgang van de YPbPr-aansluiting.
- Gebruik als de apparaten met een mini-jack op de YPbPr-aansluitingen worden aangesloten, een passende YPbPr-adapter (5x tulpstekker > mini-jack) (optioneel).

HDMI

HDMI (High Definition Multimedia Interface) is een interface voor digitale beeld- en geluidsoverdracht. Dit is kwalitatief de beste manier van sigitaaloverdracht en vanaf versie 2.0 kan hiermee ook de ultra-hd-resolutie worden weergegeven. Gebruik hiervoor een normale HDMI-kabel.

- Sluit de gebruikte apparaten met een HDMI-kabel aan op de passende HDMI-aansluitingen.

HDMI ARC

Als u een tv-toestel wilt gebruiken als sigitaalontvanger EN als sigitaalbron (voor de overdracht van het geluidssigitaal naar een audioreceiver), moet u de HDMI-aansluiting met het audioterugvoerkanal (ARC = Audio Return Channel) gebruiken. De HDMI-aansluiting op het tv-toestel werkt dan in beide richtingen. Vanaf een videoapparaat kunnen er dan beeld- en geluidssignalen worden ontvangen, terwijl bovendien het geluidssigitaal van het tv-toestel via het audioterugvoerkanal naar de audioreceiver wordt verzonden.

- Sluit het videoapparaat (bijvoorbeeld een blu-rayspeler) via HDMI op de audioreceiver aan.
- Sluit de audioreceiver via HDMI/ARC op het tv-toestel aan.
- Zorg er hierbij voor dat het tv-toestel zo is ingesteld dat het luidsprekersigitaal naar de externe versterker wordt gestuurd.

HDMI CEC

Als u verschillende apparaten op elkaar aansluit via CEC-compatibele HDMI-aansluitingen, kunnen bepaalde functies van het volledige HDMI-netwerk worden bediend met één afstandsbediening (bijvoorbeeld stand-by- en opnamefuncties):

- Sluit alle apparaten met HDMI-kabels op CEC-compatibele HDMI-aansluitingen aan.

Ingebruikname

- Zorg er hierbij voor dat de CEC-functies voor alle aansluitingen zijn geactiveerd en dat alle apparaten op de juiste manier worden aangesloten.

USB

Via een USB-aansluiting kunt u opslagmedia zoals USB-sticks en externe harde schijven aansluiten en uitlezen. Gebruik hiervoor een passende USB-kabel. Gebruik een geschikte USB-kabel als deze bij het opslagmedium is meegeleverd (bijvoorbeeld bij harde schijven).

- Sluit de apparaten met een passende USB-kabel op de passende USB-aansluitingen aan. Gebruik zo mogelijk geen USB-verlengsnoer, omdat dit afhankelijk van de spanning tot problemen kan leiden.

SPDIF

SPDIF (Sony®/Philips Digital Interface) is een interface voor de overdracht van digitale stereo- of meerkanaals-audiosignalen tussen verschillende apparaten. Gewoonlijk wordt het digitale audiosignaal uitgevoerd via een coaxiale aansluiting (tulpstekker) of optische aansluiting. Gebruik hiervoor een passende normale kabel.

- Sluit de gebruikte apparaten met een passende SPDIF-kabel op de SPDIF-aansluitingen aan.

VGA (PC)

Via de VGA-aansluiting kunt u een pc aansluiten op een monitor/tv-toestel om het beeldsignaal door te geven. Gebruik hiervoor een normale VGA-kabel.

- Sluit de gebruikte apparaten met een VGA-kabel op de VGA-aansluitingen aan.

VGA-audio

Als u via de VGA-aansluiting een pc op een monitor/tv-toestel wilt aansluiten, geeft de VGA-audio-aansluiting bovendien het geluid door. Gebruik hiervoor een normale stereo-mini-jackkabel.

- Sluit de gebruikte apparaten met een stereo-mini-jackkabel op de VGA-aansluitingen aan.

Hoofdtelefoonaansluiting (Headphones Out)

De hoofdtelefoonaansluiting dient voor het aansluiten van een hoofdtelefoon met een stereo-mini-jackaansluiting.

- Sluit de hoofdtelefoon met de stereo-mini-jackplug van het toestel aan. Bij veel apparaten wordt daarbij de luidspreker uitgeschakeld.
- Anders moet u alle vereiste instellingen in het geluidsmenu uitvoeren om het luidspreker- en hoofdtelefoonsignaal op elkaar af te stemmen.



Gevaar voor gehoorbeschadiging

Voorkom mogelijke gehoorschade door luisteren bij een hoog volume gedurende langere tijd te vermijden.

- Stel het volume op het laagste niveau in voordat u begint met afspelen.
- Start met afspelen en verhoog het volume tot het niveau dat u prettig vindt.

Zenders zoeken na de eerste keer inschakelen

Als u het toestel voor de eerste keer inschakelt, wordt u door de **EERSTE INSTALLATIE** geleid.



- Met de toetsen \blacktriangledown \blacktriangle \blacktriangleleft \blacktriangleright **30** kiest u de taal.
- Nadat u met **OK** **30** uw taalkeuze hebt bevestigd, bevestigt u de optie **VOLGENDE** met de toets **OK**.
- U wordt dan gevraagd om akkoord te gaan met privacyverklaring van de smart-tv. Dit is noodzakelijk als u van plan bent om gebruik te maken van de netwerk-/internet/HbbTV-diensten. Lees de privacyverklaring aandachtig door. Selecteer met \blacktriangledown \blacktriangle \blacktriangleleft \blacktriangleright de afzonderlijke punten en bevestig deze zo nodig met **OK**.



- Kies vervolgens met \blacktriangledown \blacktriangle \blacktriangleleft \blacktriangleright het gewenste land. De landinstelling heeft invloed op de volgorde waarin de zenders worden opgeslagen. Bovendien zijn per land de overige opties van tevoren al ingesteld.
- Nadat u met **OK** uw landkeuze hebt bevestigd, bevestigt u de optie **VOLGENDE** met de toets **OK**.



- Kies vervolgens met **▼ ▲ ◀ ▶** de gewenste tijdzone.
- Nadat u met **OK** uw landkeuze hebt bevestigd, bevestigt u de optie **VOLGENDE** met de toets **OK**.



- Kies vervolgens met **▼ ▲ ◀ ▶** de optie **NETWERK INSTELLEN** verbinding met internet wilt maken. Kies als u dat niet wilt, de optie **OVERSPRINGEN**.

Netwerkinstellingen

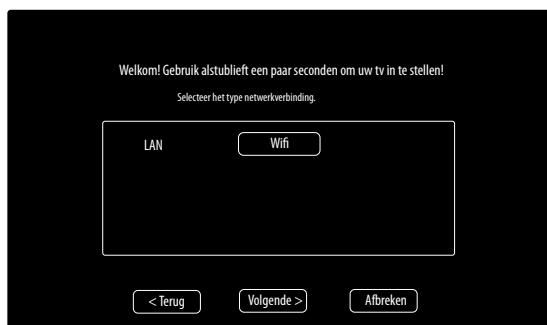

- Kies hoe de netwerkverbinding tot stand moet worden gebracht **LAN** of **WIFI**.
- Nadat u met **OK** uw keuze hebt bevestigd, bevestigt u de optie **VOLGENDE** met de toets **OK**.

LAN

- Onder **IP-CONFIGURATIE** kunt u het **TYPE** LAN-verbinding kiezen (**DHCP** of **STATISCH**). Kies **STATISCH** als u handmatig instellingen bij **IP**, **SUBNETZ MASK**, **GATEWAY** en **DNS1/2** wilt aanpassen.
- Selecteer vervolgens **VERBINDEN** en bevestig uw keuze met **OK**. De netwerkverbinding wordt vervolgens tot stand gebracht. De melding **VERBINDEN OK** wordt weergegeven. Druk vervolgens op de toets **EXIT** ³¹ om naar het volgende installatiepunt van de eerste installatie te gaan.

Wifi

- Onder de optie **BASISSTATION** worden vervolgens alle beschikbare netwerken getoond. Kies het gewenste netwerk met de pijltoetsen **▲ ▼** en druk op **OK**.
- Voer via het virtuele toetsenbord het vereiste wachtwoord in en kies vervolgens de returntoets **↵** en bevestig met **OK**.
- Bevestig vervolgens de optie **VERBINDEN** met **OK**. De netwerkverbinding wordt vervolgens tot stand gebracht. De melding **VERBINDEN OK** wordt weergegeven. Druk vervolgens op de toets **EXIT** om naar het volgende installatiepunt van de eerste installatie te gaan.



Als u bij de eerste configuratie geen netwerkverbinding tot stand brengt, dan kunt u dit op elk ander moment in het menu onder **NETWERK** nog uitvoeren.

- Indien gewenst kunt u hier uw Netflix-account instellen. Als u geen Netflix-account heeft of dit pas op een later tijdstip wilt instellen, kiest u **OVERSPRINGEN** om naar het volgende installatiepunt van de eerste installatie te gaan. Kies **NETFLIX CONFIGUREREN** en bevestig met **OK** als u een account wilt instellen.
- Na succesvol aanmelden kunt u met de toets **EXIT** terugkeren naar de eerste installatie. Kies vervolgens **OVERSPRINGEN** om naar het volgende installatiepunt van de eerste installatie te gaan.

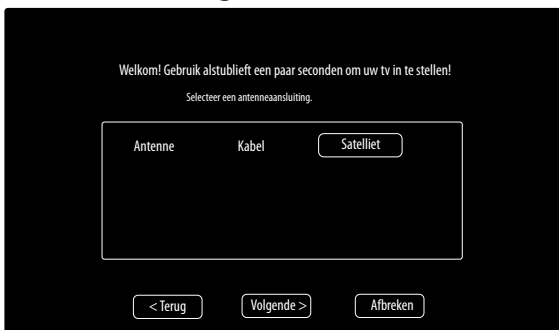

- Kies de gewenste antenneaansluiting **ANTENNE, KABEL** of **SATELLIET**.
- Nadat u met **OK** uw keuze hebt bevestigd, bevestigt u de optie **VOLGENDE** met de toets **OK**.

Antenne

- Kies de antenne-aansluiting **ANTENNE**.
- Nadat u met **OK** uw keuze hebt bevestigd, bevestigt u de optie **VOLGENDE** met de toets **OK**.
- Er verschijnt een controlevraag. Selecteer **JA** en bevestig uw keuze met **OK**. Vervolgens wordt automatisch zoeken gestart.

Kabel

- Er verschijnt een controlevraag. Selecteer **JA** en bevestig uw keuze met **OK**. Vervolgens wordt automatisch zoeken gestart.

Menuoptie	Instelling
ZOEKEN	starten met automatisch zoeken naar zenders
ZOEKMODUS	Hier kunt u de zoekmodus instellen. In het submenu NETWERK wordt alleen naar actieve frequenties van programma's gezocht. In het submenu VOLLEDIG wordt de volledige frequentieband afgezocht. Deze zoekfunctie duurt het langst.
FREQUENTIE (alleen in DVB-C-modus)	Frequentie instellen. Standaardinstelling is AUTO . Alleen actief als in de zoekmodus de invoer NETWERK is geselecteerd.
MODULATIE (alleen in DVB-C-modus)	Modulatie instellen. Standaardinstelling is AUTO . Alleen actief als in de zoekmodus de invoer NETWERK is geselecteerd.
SYMBOL (alleen in DVB-C-modus)	Stel de baudsnelheid in. Standaardinstelling is AUTO . Alleen actief als in de zoekmodus de invoer NETWERK is geselecteerd.
NETWERK-ID (alleen in DVB-C-modus)	Netwerk-ID instellen. Standaardinstelling is AUTO . Alleen actief als in de zoekmodus de invoer NETWERK is geselecteerd.

- Nadat u de instellingen hebt aangepast, kiest u de optie **ZOEKEN** en bevestigt u dit met **OK**.

Satelliet

Instelling			
SATELLIET	<p>Selecteer met ◀ ▶ de satelliet waarvoor u de instellingen wilt wijzigen. Bevestig met OK om naar het volgende submenu te gaan.</p> <div style="display: flex; align-items: center;"> <div style="border: 1px solid black; padding: 5px; margin-right: 10px; text-align: center;"> i </div> <p>Druk op de toets RETURN om terug naar de SATELLIETINSTELLINGEN te gaan.</p> </div>		
	<p>BEWERKEN</p> <p>Indien gewenst drukt u op de gele toets 43 om de gekozen satelliet te bewerken.</p>		
	<table border="1" style="width: 100%;"> <tr> <td style="width: 30%;">LENGTE-GRAAD RICHTING</td> <td>Met de pijltoetsen ◀ ▶ kiest u de omlooppositie WEST of OOST.</td> </tr> </table>	LENGTE-GRAAD RICHTING	Met de pijltoetsen ◀ ▶ kiest u de omlooppositie WEST of OOST .
	LENGTE-GRAAD RICHTING	Met de pijltoetsen ◀ ▶ kiest u de omlooppositie WEST of OOST .	
	<table border="1" style="width: 100%;"> <tr> <td style="width: 30%;">LENGTE HOEK</td> <td>Met de cijferstoetsen voert u het aantal graden in.</td> </tr> </table>	LENGTE HOEK	Met de cijferstoetsen voert u het aantal graden in.
	LENGTE HOEK	Met de cijferstoetsen voert u het aantal graden in.	
	<table border="1" style="width: 100%;"> <tr> <td style="width: 30%;">BAND</td> <td>Kies de gewenste frequentieband KU of C.</td> </tr> </table>	BAND	Kies de gewenste frequentieband KU of C .
	BAND	Kies de gewenste frequentieband KU of C .	
	<table border="1" style="width: 100%;"> <tr> <td style="width: 30%;">ANDERE NAAM</td> <td>Druk op de rode toets om de naam van de satelliet te wijzigen. Selecteer met de pijltoetsen het gewenste symbool. Sla de nieuwe naam op met de toets OK.</td> </tr> </table>	ANDERE NAAM	Druk op de rode toets om de naam van de satelliet te wijzigen. Selecteer met de pijltoetsen het gewenste symbool. Sla de nieuwe naam op met de toets OK .
	ANDERE NAAM	Druk op de rode toets om de naam van de satelliet te wijzigen. Selecteer met de pijltoetsen het gewenste symbool. Sla de nieuwe naam op met de toets OK .	
<p>TOEVOEGEN</p> <p>Druk op de rode toets 43 om een nieuwe satelliet aan te maken. Dezelfde instellingsmogelijkheden als onder BEWERKEN.</p>			
<p>VERWIJDEREN</p> <p>Kies in de lijst de satelliet die u wilt verwijderen en druk op de groene toets 43. Bevestig de controlevraag met JA.</p>			
TRANSPONDER	<p>Selecteer de transponder waarvan u de instellingen wilt wijzigen of waarvoor automatisch zoeken moet worden gestart.</p>		
	<p>BEWERKEN</p> <p>Indien gewenst drukt u op de gele toets om de gekozen transponder te bewerken.</p>		
	<table border="1" style="width: 100%;"> <tr> <td style="width: 30%;">FREQUENTIE</td> <td>Voer met de cijferstoetsen een frequentie in.</td> </tr> </table>	FREQUENTIE	Voer met de cijferstoetsen een frequentie in.
	FREQUENTIE	Voer met de cijferstoetsen een frequentie in.	
	<table border="1" style="width: 100%;"> <tr> <td style="width: 30%;">SYMBOL</td> <td>Voer met de cijferstoetsen de baudsnelheid in.</td> </tr> </table>	SYMBOL	Voer met de cijferstoetsen de baudsnelheid in.
	SYMBOL	Voer met de cijferstoetsen de baudsnelheid in.	
<table border="1" style="width: 100%;"> <tr> <td style="width: 30%;">POLARISATIE</td> <td>Kies met ◀ ▶ het polarisatievlak.</td> </tr> </table>	POLARISATIE	Kies met ◀ ▶ het polarisatievlak.	
POLARISATIE	Kies met ◀ ▶ het polarisatievlak.		

Instelling	
	<p>VERWIJDEREN</p> <p>Kies in de lijst zoals hierboven beschreven de transponder die moet worden gewist en druk op de groene toets. Bevestig de controlevraag met JA.</p> <p>TOEVOEGEN</p> <p>Druk op de rode toets om een nieuwe transponder aan te maken. De instelmogelijkheden zijn identiek aan BEWERKEN.</p>
LNB-SPANNING	Hier stelt u de gewenste LNB-spanning in.
LNB-TYPE	Voer hier de oscillatorfrequentie bij uw LNB-type in. Standaardinstelling is UNIVERSEEL .
22KHZ TOON	Hier kunt u eventueel geluid instellen, standaardinstelling is AUTO .
TONEBURST	Stel als uw satellietinstallatie een tone-burst nodig, heeft hier BURST A of B in.
DISEQC 1.0/1.1	Stel als u een satellietantenne met meerderde LNB's of een DiSEqC-schakelaar hebt aangesloten, hier de gewenste LNB in.
MOTOR	Kies als uw satellietantenne over motoraandrijving beschikt, met ◀ ▶ de gewenste DiSEqC-versie. Druk de toets OK in om de antenpositie te bepalen.
UNICABLE	Onderstaande UNICABLE -instellingen kunnen hier worden aangepast.
SLOT	Hier kunt u de gewenste zender instellen.
FREQUENZ	Hier kunt u de center-frequentie instellen.
PIN	Hier kunt u de satellietpositie instellen.
LNB	Kies het gewenste LNB.
CONTROLLEREN	Druk op de toets OK om de instellingen toe te passen.

Instelling	
ZOEKEN	Kies deze optie om de instellingen voor automatisch zoeken aan te passen.
	SATELLIET Selecteer de satelliet waarvoor u automatisch zoeken wilt uitvoeren.
	TRANS-PONDER Kies via welke transponder automatisch zoeken moet worden gestart.
	SCANMODUS Programmeer naar welke zenders u wilt zoeken: GRATIS (vrije zenders), GECODEERDE (gecodeerde zenders) of GRATIS+GECODEERDE (vrije en gecodeerde zenders)
	DIENST TYPE Zendertype kiezen DTV: zoeken naar digitale tv-zenders RADIO: zoeken naar digitale radiozenders ALLE: zoeken naar digitale tv- en radiozenders
	SCANTYPE Zoekmodus instellen. BLIND ZOEKEN: De gekozen satelliet wordt volledig doorzocht. Hierbij wordt ook gezocht naar nieuwe transponders die niet in de transponderlijst zijn opgenomen. Bij volledig zoeken wordt tweemaal gezocht. Bij de eerste keer worden de transponders op de satelliet vastgesteld, vervolgens worden de zenders gezocht. Volledig zoeken neemt de meeste tijd in beslag. STANDAARD: Automatisch zoeken voor de geselecteerde satellieten wordt met de transponderlijst die voor deze satellieten zijn opgeslagen, uitgevoerd. Dit heeft tijd nodig. NETWERK: Activeer/deactiveer het zoeken binnen het netwerk

- Nadat u de instellingen hebt aangepast, kiest u de optie **ZOEKEN** en bevestigt u dit met **OK**.



De hier beschreven eerste installatie komt overeen met de optie **EERSTE INSTALLATIE** in het menu **INSTELLINGEN**

Bediening

Zender kiezen

- U kunt een zender kiezen door op de afstandsbediening **33** of het toestel **3** op een van de toetsen **CH + / -** te drukken of door de zender rechtstreeks te kiezen via de cijfertoetsen **26**.
Voor een getal dat uit twee of drie cijfers bestaat, moet u de cijfers achter elkaar indrukken.
- Met de toets **27** selecteert u de laatst bekeken zender.

Geluidsinstellingen

- Met de volumetoetsen **VOL + / -** op het toestel **4** of de afstandsbediening **47** verlaagt u het volume.
- U kunt het geluid helemaal uitschakelen en opnieuw inschakelen met de toets **25** geluid uitschakelen.
- Met de toets **I / II AUDIO** **41** kiest u uit de beschikbare audiotalen (geluidskanalen). Als de huidige zender de DUAL-modus ondersteunt (bijvoorbeeld bij tweetalige uitzendingen), dan kunt u de DUAL-modus kiezen.

Beeldinstellingen

- Afhankelijk van de zender wordt het beeld weergegeven in het formaat 4:3 of in 16:9. Het beeldformaat kan met de toets **SIZE** **37** worden aangepast:

AUTO	
Het weergegeven formaat wordt automatisch ingesteld op hetingangssignaal	
4:3 Voor de onvervormde weergave van het beeld in het formaat 4:3.	
16:9 (niet bij ATV beschikbaar) Voor de onvervormde weergave van het beeld in het formaat 16:9.	

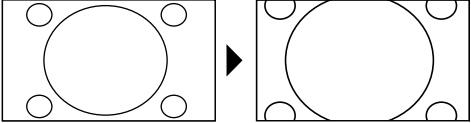
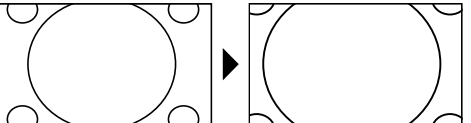
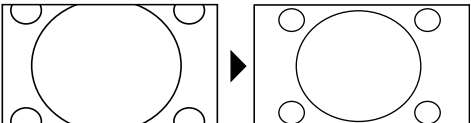
<p>ZOOM 1 Het beeld wordt in stap 1 in alle richtingen vergroot.</p>	
<p>ZOOM 2 Het beeld wordt in stap 2 in alle richtingen verder vergroot.</p>	
<p>1:1 (alleen bij HDMI en pc): Het beeld wordt in pixels weergegeven.</p>	

Deze instelling voor beeldformaten kunt u ook in het menu **BEELD > BEELDFORMAAT** wijzigen.



Houd er rekening mee dat het afhankelijk van de ingestelde bron mogelijk is dat niet alle beeldformaten beschikbaar zijn.

Programma-informatie laten weergeven

- Druk op de toets **INFO** **32** om informatie over het huidige programma in beeld te brengen.
- Met de pijltjestoetsen **▲ ▼** **30** kunt u door de programma-informatie scrollen.
- Met de toets **▶** **30** kunt u de programma-informatie van de volgende zender openen.

Lijsten met voorkeuzenders openen

In het menu **KANAAL > PROGRAMMA BEWERKEN** kunt u afzonderlijke programma's in een lijst met favorieten opnemen.

- Open het menu met de toets **MENU** (49).
- Kies in menuoptie **KANAAL** de optie **PROGRAMMA BEWERKEN** en bevestig met **OK** (30).
- Kies met de pijltjestoetsen **▲ ▼** (30) de gewenste zender en druk op de toets **FAV** (44) om deze zender in de lijst met favorieten op te nemen.
- Druk vervolgens op de toets **EXIT** (31) (of herhaaldelijk op de toets **MENU**) om het menu te verlaten.
- Als u bij een ingeschakeld toestel op de toets **FAV** drukt, dan wordt de favorietenlijst geopend en worden de eerder gekozen zenders weergegeven.

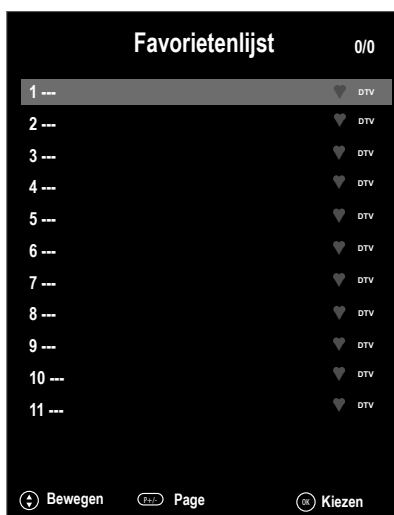

- Kies met de pijltjestoetsen **▲ ▼** de gewenste zender en open deze zender door op de toets **OK** te drukken.
- Met de toetsen **CH + / CH -** (33) kan de favorietenlijst in stappen van 10 worden doorlopen.

Bron kiezen

- Met de toets **SOURCE** (op de afstandsbediening **29** of op het toestel **1**) opent u de lijst met bronnen.

DTV	Digitale tv afspelen (digitale kabelaanluiting, DVB-T, DVB-T2, DVB-S)
ATV	Analoge tv afspelen (analoge kabelaanluiting)
HDMI 1	HDMI-ingang 1 (HDMI 1 kan worden gebruikt voor CEC)
HDMI 2	HDMI-ingang 2 (HDMI 2 kan worden gebruikt voor CEC)
HDMI 3	HDMI-ingang 3 (HDMI 3 kan worden gebruikt voor CEC/ARC)
YPBPR	Apparaat aangesloten op de YPBPR-ingang met adapter (YUV)
AV	Audio-/video-ingang aan de zijkant van het toestel met een adapter (AV)
SCART	Scartingang
PC	Apparaat aangesloten op de pc-ingang
MEDIASPELER	Mediaspeler
TOEPASSING	Vooraf geïnstalleerde netwerktoepassingen: Netflix, YouTube, MEDION Portal, Wireless Display

- U kunt met de pijltjestoetsen **▼ ▲ ◀ ▶** **30** naar de gewenste signaalbron gaan.
- Bevestig uw keuze met de toets **OK** **30**.

Wireless Display

Met Wireless Display bestaat de mogelijkheid om content van een extern apparaat (bijvoorbeeld een tablet, pc of smartphone) op de televisie af te spelen. Op het externe apparaat moet hiervoor minimaal Android-versie 4.2 zijn geïnstalleerd.

Selecteer **WIRELESS DISPLAY** als bron. De melding 'Ready for Connection, to get started' verschijnt.

Op het externe apparaat moet nu de instelling voor het spiegelen van het scherm worden geactiveerd. Het externe apparaat herkent dan de beschikbare tv-toestellen waarmee een verbinding tot stand kan worden gebracht. Als het apparaat is herkend, wordt dit op het tv-scherm weergegeven.

Na de selectie van de televisie wordt er een verbinding tot stand gebracht. De melding 'Connecting to Wireless Display' verschijnt. Vervolgens wordt het gespiegelde scherm van het externe apparaat op de tv weergegeven.



Wireless Display kan alleen worden gebruikt als het mobiele apparaat deze functie ondersteunt.

De scan- en verbindingprocessen verlopen verschillend, afhankelijk van de door u gebruikte programma's. Lees hiervoor zo nodig de gebruiksaanwijzing van uw externe apparaat.

Mobiele apparaten met Android als besturingssysteem moeten minstens beschikken over de softwareversie V4.2 of hoger.



Vanwege het grote aantal verschillende apparaten kan een storingvrije werking niet worden gegarandeerd.

Mediaportaal

In het mediaportaal hebt u dankzij de vooraf geïnstalleerde toepassingen toegang tot nieuws, games, shopping, enzovoort. Voor deze functie is een internetaansluiting nodig.

- Open het mediaportaal via het menu Source of door op de toets **FOXXUM** **28** te drukken.



- Kies de gewenste taal in het mediaportaal.



De startpagina van het mediaportaal verschijnt alleen bij de eerste keer openen of na het resetten van het mediaportaal onder **INSTELLINGEN**.

Vervolgens verschijnt de startpagina van het mediaportaal, waarop u een voorselectie van bepaalde apps te zien krijgt. Met de pijltjestoetsen ◀ ▶ ▲ en ▼ **30** kunt u door de verschillende apps navigeren. U kunt uw keuze bevestigen door op de toets **OK** **30** te drukken. De volgende opties zijn beschikbaar:

Gele toets	INSTELLINGEN	Hier kunt u bepalen vanuit welke taalgebieden de apps moeten worden geselecteerd. Daarnaast kunt u het portaal resetten, zodat de startpagina van het portaal weer wordt weergegeven met de fabrieksinstellingen.
-------------------	---------------------	---

- Met de toets **RETURN** **48** kunt u vanuit de app die op dat moment is geopend, altijd weer terugkeren naar de startpagina. Met de toets **EXIT** **31** verlaat u het mediaportaal en gaat u naar de normale tv-modus.

Browser

In de BROWSER kunt rechtstreeks URL-adressen invoeren en opslaan. Vervolgens kunt u met de pijltjestoetsen ▲ ▼ de opgeslagen URL-adressen selecteren en met **OK** openen.

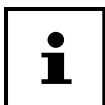

Houd er rekening mee dat websites met flashcontent niet door de Open Browser worden ondersteund. Bovendien kunt u niets downloaden.

Teletekst

Teletekst is een gratis dienst die door de meeste televisiestations wordt uitgezonden en die actuele informatie biedt op het gebied van nieuws, weer, tv-programma's, aandelenkoersen, ondertiteling en andere onderwerpen.

Teletekst gebruiken

Voor het gebruik van teletekst beschikt uw afstandsbediening over speciale teleteksttoetsen.

- Kies een televisiezender die teletekst uitzendt.
- Druk één keer op de toets **TTX** **46** om de hoofd-/indexpagina van teletekst te openen.
- Druk opnieuw op de toets **TTX** om teletekst transparant weer te geven (het tv-beeld verschijnt op de achtergrond).
- Druk opnieuw op de toets **TTX** om weer de tv-modus in te schakelen.

Pagina's kiezen

- Voer direct met de cijfertoetsen het nummer van de gewenste teletekstpagina in. Dit nummer bestaat altijd uit drie cijfers. Het nummer van de gekozen pagina wordt weergegeven in de linkerbovenhoek van het beeldscherm. De paginateller zoekt net zolang tot de gekozen pagina is gevonden.
- Met de pijltjestoetsen ▲ ▼ **30** kunt u vooruit en achteruit door de teletekstpagina's bladeren.

Gekleurde toetsen

Als onder aan het scherm tekst of velden in kleur worden weergegeven, kunt u de bijbehorende content direct openen door op de gekleurde toetsen **43** **ROOD**, **GROEN**, **GEEL** en **BLAUW** te drukken.

SUBTITLE

Sommige teletekstpagina's bevatten subpagina's. Onder aan het scherm wordt dan bijvoorbeeld **1/3** weergegeven. De subpagina's worden met tussenpozen van circa een halve minuut na elkaar weergegeven. U kunt de subpagina's ook zelf openen door op de toets **SUBTITLE** **40** te drukken. Met de pijltjestoetsen **◀ ▶** **30** kunt u door de gewenste subpagina's bladeren.

Handige teleteksteigenschappen

INDEX

- Met de toets **INDEX** **39** kiest u de hoofdpagina van teletekst.

REVEAL

- Om verborgen informatie, zoals oplossingen van raadsels, puzzels of een quiz weer te geven, drukt u één keer op de toets **REVEAL** **36**.
- Als u nogmaals op de toets **REVEAL** drukt, worden de antwoorden weer verborgen.

SIZE

Met deze functie wordt de teletekstinformatie twee keer zo groot weergegeven.

- Druk op de toets **SIZE** **37** om de bovenste helft van de pagina te vergroten.
- Druk weer op de toets **SIZE** om de onderste helft van de pagina te vergroten.
- Als u nogmaals op de toets **SIZE** drukt, wordt teletekst weer in normaal formaat weergegeven.

Menubesturing

- Druk op de toets **MENU** (49) om het OSD te activeren. Onder aan de rand worden telkens de mogelijke instellingen weergegeven.
- Met de pijltjestoetsen ▲ ▼ (30) kiest u de opties uit het hoofdmenu. Met de toets **OK** (30) of ► komt in het geselecteerde menu.
- Met de pijltjestoetsen ▲ ▼ kiest u de opties uit een menu.
- Met de pijltjestoets ► opent u een submenu (niet in elk menu beschikbaar).
- Met de pijltjestoetsen ◀ ▶ ▼ ▲ (30) stelt u een gewenste waarde in of maakt u een andere keuze.
- Met de toets **MENU** of **RETURN** (48) gaat u terug naar het vorige menu.
- Met de toets **EXIT** (31) verlaat u het menu.

Let op! Het menu sluit automatisch als u geen toets indrukt.

U hebt de keuze uit de volgende hoofdmenu's:

- Menu **KANAAL**
- Menu **BEELD**
- Menu **GELUID**
- Menu **NETWERK**
- Menu **INSTELLINGEN**
- Menu **SLOT**
- Menu **TIJD**



Door mogelijke technische wijzigingen kunnen de hier beschreven menu's afwijken van de menu's op uw scherm. Afhankelijk van de bron zijn de menu's wel of niet beschikbaar.

Menü Kanaal

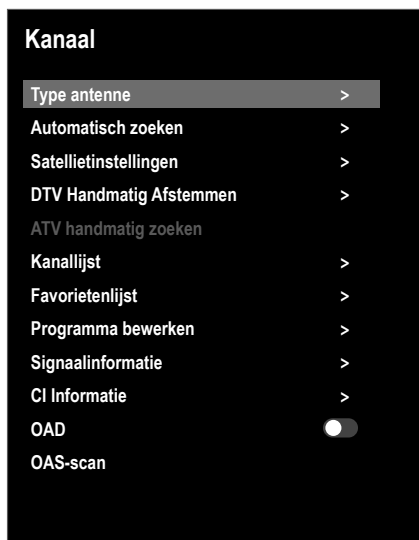

Menuoptie	Instelling
TYPE ANTENNE	Kies met de pijltjestoetsen de aansluitmethode (ANTENNE , KABEL of SATELLIET).
AUTO-MATISCH ZOEKEN	De onderstaande instelmogelijkheden zijn beschikbaar als u DTV als bron hebt gekozen (antenne of kabel):
	TUNE TYPE Selecteer met de pijltjestoetsen de ontvangstmethode: <ul style="list-style-type: none"> • ATV+DTV (zoeken naar analoge en digitale tv-kanalen); • ATV (zoeken naar analoge tv-kanalen); • DTV (zoeken naar digitale tv-kanalen).
	LAND Selecteer het gewenste land voor automatisch zenders zoeken.
	ZOEKEN Druk nadat u alles hebt ingesteld op OK 30 . Automatisch zenders zoeken wordt gestart (alleen in modus ANTENNE). In de modus KABEL en SATELLIET gaat u naar de uitgebreide zoekinstellingen.

Menuoptie	Instelling	
	ZOEKEN (alleen in DVB-C-modus)	Druk nadat u alles hebt ingesteld op OK . Het zoeken naar zenders start daarna automatisch.
	ZOEKMODUS (alleen in DVB-C-modus)	Hier kunt u de zoekmodus instellen. In het submenu NETWERK wordt alleen naar actieve frequenties van programma's gezocht. In het submenu VOLLEDIG wordt de volledige frequentieband afgezocht. Deze zoekfunctie duurt het langst.
	FRE-QUENTIE (alleen in DVB-C-modus)	Frequentie instellen. Standaardinstelling is AUTO . Alleen actief als in de zoekmodus de invoer NETWERK is geselecteerd.
	MODULATIE (alleen in DVB-C-modus)	Stel de modulatie in.
	SYMBOL (alleen in DVB-C-modus)	Stel de baudsnelheid in. Alleen actief als in de zoekmodus de invoer NETWERK is geselecteerd.
	NETWERK-ID	Netwerk-ID instellen. Standaardinstelling is AUTO . Alleen actief als in de zoekmodus de invoer NETWERK is geselecteerd.
De onderstaande instelmogelijkheden zijn beschikbaar als u SATELLIET als bron hebt gekozen:		
	ZOEKEN	Druk nadat u alles hebt ingesteld op OK . Het zoeken naar zenders start daarna automatisch.
	SATELLIET	Kies de satelliet via welke het zoeken moet worden gestart.
	TRANSPONDER	Kies via welke transponder automatisch zoeken moet worden gestart.

Menuoptie	Instelling	
	SCANMODUS	Programmeer naar welke zenders u wilt zoeken: GRATIS (vrije zenders), GECODEERDE (gecodeerde zenders) of GRATIS+GECODEERDE (vrije en gecodeerde zenders)
	DIENSTTYPE	Zendertype kiezen DTV : zoeken naar digitale tv-zenders ALLE : zoeken naar digitale tv- en radiozenders RADIO : zoeken naar digitale radiozenders
	SCANTYPE	Zoekmodus instellen BLIND ZOEKEN : Blind zoeken in de gekozen satelliet wordt volledig uitgevoerd. Hierbij wordt ook rekening gehouden met nieuwe transponders die niet in de transponderlijst voorkomen. Hierbij wordt het zoeken twee keer uitgevoerd. Bij de eerste stap worden de transponders van de satellieten gezocht en in de tweede stap worden de zenders gezocht. Blind zoeken vergt veel tijd. STANDAARD : Automatisch zoeken voor de geselecteerde satellieten wordt met de transponderlijst die voor deze satellieten zijn opgeslagen, uitgevoerd. Dit heeft tijd nodig. NETWERK : Activeer/deactiveer het zoeken binnen het netwerk

Menuoptie	Instelling			
SATELLIE-TINSTELLINGEN (alleen DVB-S)	SATELLIET	Kies met ▼ ▲ 30 de satellieten waarvoor u instellingen wilt wijzigen of automatisch zoeken wilt uitvoeren en bevestig vervolgens met OK .		
		BEWERKEN Indien gewenst drukt u op de gele toets 43 om de gekozen satelliet te bewerken.		
		LENGTE-GRAAR-ICHTING	Met de pijltoetsen ◀ ▶ 30 kiest u de omlooppositie WEST of OOST .	
		LENGTE HOEK	Met de cijfertoetsen voert u het aantal graden in.	
		BAND	Kies de gewenste frequentieband KU of C .	
		ANDERE NAAM	Druk op de rode toets om de naam van de satelliet te wijzigen. Selecteer met de pijltoetsen het gewenste symbool. Sla de nieuwe naam op met de toets OK .	
		TOEVOEGEN Druk op de rode toets 43 om een nieuwe satelliet aan te maken. Dezelfde instellingsmogelijkheden als onder BEWERKEN .		
		VERWIJDEREN Kies in de lijst de satelliet die u wilt verwijderen en druk op de groene toets 43 . Bevestig de controlevraag met JA .		
		TRANSPONDER	Selecteer de transponder waarvan u de instellingen wilt wijzigen of waarvoor automatisch zoeken moet worden gestart.	
			BEWERKEN Indien gewenst drukt u op de gele toets om de gekozen transponder te bewerken.	
FREQUENTIE	Voer met de cijfertoetsen een frequentie in.			
SYMBOL	Voer met de cijfertoetsen de baudsnelheid in.			

Menuoptie	Instelling	
	POLARISATIE	Kies met ◀ ▶ het polarisatievlak.
	VERWIJDEREN Kies in de lijst zoals hierboven beschreven de transponder die moet worden gewist en druk op de groene toets. Bevestig de controlevraag met JA .	
	TOEVOEGEN Druk op de rode toets om een nieuwe transponder aan te maken. De instelmogelijkheden zijn identiek aan BEWERKEN .	
LNB-SPANNING	Hier stelt u de gewenste LNB-spanning in.	
LNB-TYPE	Voer hier de oscillatorfrequentie bij uw LNB-type in. Standaardinstelling is UNIVERSEEL .	
22KHZ TOON	Hier kunt u eventueel geluid instellen, standaardinstelling is AUTO .	
TONEBURST	Stel als uw satellietinstallatie een tone-burst nodig heeft hier BURST A of B in.	
DISEQC 1.0/1.1	Stel als u een satellietantenne met meerderde LNB's of een DiSEqC-schakelaar hebt aangesloten, hier de gewenste LNB in.	
MOTOR	Kies als uw satellietantenne over motoraandrijving beschikt, met ◀ ▶ de gewenste DiSEqC-versie. Druk de toets OK in om de antennepositie te bepalen.	
UNICABLE	Onderstaande UNICABLE -instellingen kunnen hier worden aangepast.	
	SLOT	Hier kunt u de gewenste zender instellen.
	FREQUENZ	Hier kunt u de center-frequentie instellen.
	PIN	Hier kunt u de satellietpositie instellen.
	LNB	Kies het gewenste LNB.
	CONTROLLEREN	Druk op de toets OK om de instellingen toe te passen.

Menuoptie	Instelling	
	ZOEKEN	Kies deze optie om de instellingen voor automatisch zoeken aan te passen.
	SATELLIET	Selecteer de satelliet waarvoor u automatisch zoeken wilt uitvoeren.
	TRANSPONDER	Kies via welke transponder automatisch zoeken moet worden gestart.
	SCANMODUS	Programmeer naar welke zenders u wilt zoeken: GRATIS (vrije zenders), GECODERDE (gecodeerde zenders) of GRATIS+GECODERDE (vrije en gecodeerde zenders)
	DIENSTTYPE	Zendertype kiezen DTV : zoeken naar digitale tv-zenders RADIO : zoeken naar digitale radiozenders ALLE : zoeken naar digitale tv- en radiozenders
	SCANTYPE	Zoekmodus instellen. BLIND ZOEKEN : Blind zoeken in de gekozen satelliet wordt volledig uitgevoerd. Hierbij wordt ook rekening gehouden met nieuwe transponders die niet in de transponderlijst voorkomen. Hierbij wordt het zoeken twee keer uitgevoerd. Bij de eerste stap worden de transponders van de satellieten gezocht en in de tweede stap worden de zenders gezocht. Blind zoeken vergt veel tijd. STANDAARD : Automatisch zoeken voor de geselecteerde satellieten wordt met de transponderlijst die voor deze satellieten zijn opgeslagen, uitgevoerd. Dit heeft tijd nodig. NETWERK : Activeer/deactiveer het zoeken binnen het netwerk

Menuoptie	Instelling		
DTV HAND- MATIG AFSTEMMEN (alleen bij DVB-T)	Hier kunt u de programmering voor afzonderlijke zenders handmatig in de DVB-T-modus uitvoeren als het signaal via de antenne wordt ontvangen.		
	Deze optie is alleen beschikbaar als eerst DTV als ingangsbron is geselecteerd.		
	VHF/UHF	Kies het kanaal dat moet worden doorzocht. Druk op OK om het zoeken te starten. Onderin wordt door middel van een balkje de signaalkwaliteit weergegeven.	
	DTV	Het aantal gevonden digitale tv-zenders wordt weergegeven.	
	RADIO	Het aantal gevonden digitale radiozenders wordt weergegeven.	
GEGEVENS	Het aantal gevonden datakanalen wordt weergegeven.		
DTV HAND- MATIG AFSTEMMEN (alleen bij DVB-C)	Hier kunt u de programmering voor afzonderlijke zenders handmatig in de DVB-C-modus uitvoeren als het signaal via de kabel wordt ontvangen.		
	Deze optie is alleen beschikbaar als eerst DTV als ingangsbron is geselecteerd.		
	ZOEKEN	Hier kunt u het zoeken handmatig starten.	
	FREQUENTIE	De zoekfrequentie met ◀ ▶ of de cijfertoetsen van de afstandsbediening instellen.	
	SYMBOL	Stel de baudsnelheid in.	
	MODULATIE	Modulatie instellen	
	DTV	Het aantal gevonden digitale tv-zenders wordt weergegeven.	
	RADIO	Het aantal gevonden digitale radiozenders wordt weergegeven.	
	GEGEVENS	Het aantal gevonden datakanalen wordt weergegeven.	
KWALITEIT	De signaalkwaliteit wordt weergegeven.		
STERKTE	De signaalsterkte wordt weergegeven.		

Menuoptie	Instelling	
ATV MA- NUELLER SUCHLAUF (alleen in ATV-modus)	Hier kunt u afzonderlijke analoge zenders handmatig programmeren.	
	BEWAAR IN	Kies het programmanummer waarvoor u wilt zoeken.
	HUIDIG CH	Kies hier de zender die u wilt bewerken.
	AFSTELLEN	Voer met ◀ ▶ de fijnafstemming uit
	SYSTEEM	BG, I, L/L, M
	ZOEKEN	Start met ◀ ▶ het zoeken van de zenders
	FREQUENTIE	Weergave van de frequentie van de actuele zender
	OPSLAAN	Druk de rode toets op de afstandsbediening om de gevonden zender op te slaan.
KANALLIJST	Hier kunt u uw zenderlijst openen en bewerken. Meer informatie hierover vindt u in het hoofdstuk 'Zenderlijst'.	
FAVORIE- TENLIJST	Hier kunt de lijst met voorkeurszenders openen.	

Menuoptie	Instelling
PRO-GRAMMA BEWERKEN	Hier ziet u de momenteel opgeslagen zenders. Voor elke zender kunt u de onderstaande instellingen vastleggen.
	VERWIJDE Kies de zender die u wilt wissen en druk op de rode toets . De gemarkeerde zender wordt vervolgens gewist.
	VERWIJDER Druk om alle zenders te wissen op de groene toets . Beantwoord de controlevraag met JA en druk op OK als u alle zenders uit de lijst met voorkeurszenders wilt wissen. Als u niet wilt wissen drukt u op GEEN .
	BEWEGEN Kies de zender en druk op de gele toets . Verplaats de zender met ▲ ▼ naar de gewenste plaats en druk opnieuw op de gele toets . De zenders kunnen ook worden verplaatst door het nieuwe locatienummer in te voeren en op de gele toets te drukken. De andere zenders verspringen automatisch.
	OVERSPRI Kies de zender die u tijdens het doorbladeren van de zenders met de toetsen CH+/- wilt overslaan en druk op de blauwe toets . De zender kan nog steeds via de cijfertoeetsen worden geselecteerd.
	FAVORIETE Selecteer een zender om deze in de lijst met favorieten op te slaan en druk op de toets FAV  . Via de toetsen op de afstandsbediening kunt u de lijst met favorieten openen.
SIGNAALINFORMATIE	Hier wordt de signaalinformatie van de ingestelde zender weergegeven. Deze optie is alleen beschikbaar in de DTV-modus.

Menuoptie	Instelling
CI INFOR- MATIE (CI+)	<p>Als u betaalzenders wilt bekijken, dient u zich vooraf bij de betreffende aanbieder aan te melden. Na de aanmelding ontvangt u van de aanbieder een CAM (Conditional Access Module) en een speciale kaart. Raadpleeg de documentatie bij de module voor meer informatie over de instellingen.</p> <p>Installeer de CI-componenten als volgt op het tv-toestel:</p> <ul style="list-style-type: none"> - Schakel de televisie uit en trek de stekker uit het stopcontact. - Steek eerst de CI-module in het slot aan de zijkant van de smart-tv. Plaats vervolgens de kaart. <div style="border: 1px solid black; padding: 5px; display: inline-block; margin-bottom: 10px;">  </div> <p>Houd er rekening mee dat u de CI-module alleen mag plaatsen en verwijderen als de stekker van het toestel uit het stopcontact is getrokken.</p> <div style="background-color: #cccccc; text-align: center; padding: 5px; margin: 10px 0;"> LET OP! </div> <p>Gevaar voor beschadiging</p> <p>De CI-module of televisie kunnen beschadigd raken als u de CI-module met te veel kracht in het slot probeert te steken.</p> <ul style="list-style-type: none"> - De CI-module kan alleen in de juiste richting in het slot worden gestoken; andersom is dat niet mogelijk. - Steek de stekker van de televisie in het stopcontact, schakel het toestel in en wacht even tot de kaart wordt herkend. - Bij sommige CAM-modules moeten daarnaast nog enkele instellingen worden vastgelegd. Dit kunt u doen in het menu CI INFORMATIE.
OAD	<p>Activeren/deactiveren van de Over Air Download-optie. Hiermee is het mogelijk om de software-update draadloos uit te voeren via DVB-C.</p>
OAS-SCAN	<p>Start het zoeken naar bijgewerkte software via DVB-C.</p>

Menu Beeld



Menuoptie	Instelling
BEELDMODUS	Beeldmodus selecteren: DYNAMISCH, STANDAARD, FILM, GEBRUIKER.
KLEURTEMPERARUUR	Kleurtemperatuur selecteren: KOEL, NATUURLIJK en WARM.
BEELDFORMAAT	Hier stelt u het beeldformaat in. Deze functie heeft dezelfde werking als de toets SIZE 37
RUISONDERDRUKKING	Met deze functie kunt u de ruis in het beeld verminderen en de beeldkwaliteit bij een zwak signaal verbeteren. Kies uit UIT, ZWAK, MEDIUM en STERK.
HDR-INSTELLING	Kies hier een instelling voor de HDR-weergave: UIT, AUTO, LAAG, MIDDEN, HOOG. De HDR-instellingen werken alleen als bijbehorende HDR-inhoud wordt weergegeven.

Menu Geluid

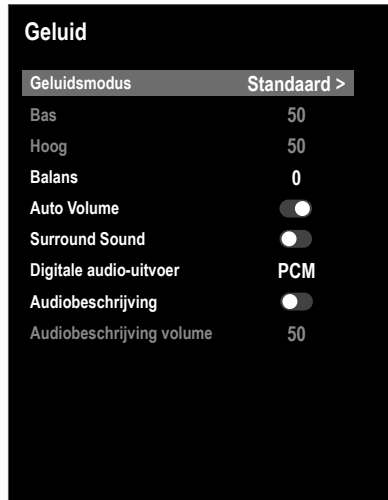

Menuoptie	Instelling
GELUIDSMODUS	Audiomodus selecteren: STANDAARD, MUZIEK, FILM, GEBRUIKER.
BAS (alleen in audiomodus GEBRUIKER)	Hoge frequenties verlagen of verhogen (schaal 0-100).
HOOG (alleen in audiomodus GEBRUIKER)	Lage frequenties verlagen of verhogen (schaal 0-100).
BALANS	Stel de balans in tussen de linker- en rechterluidspreker.
AUTO VOLUME	De functie AVL (Automatic Volume Limiting) compenseert het volumeverschil van uiteenlopende programma's. Als u dit instelt op UIT , hoort u het oorspronkelijke volume. Als u dit instelt op AAN , hoort u een gelijkmatig volume.
SURROUND SOUND	Zet het surroundeffect aan of uit.
DIGITALE AUDIO-UITVOER	SPDIF-modus AUTO of PCM instellen.  Meerkanaalsgeluid (5.1) is alleen in modus AUTO mogelijk.

Menubesturing

Menuoptie	Instelling
AUDIOBESCHRIJVING	Vertelmodus activeren/deactiveren en volume instellen. Alleen beschikbaar in DTV-modus. Ondersteuning afhankelijk van de zender.
AUDIOBESCHRIJVING VOLUME	Stel hier het gewenste volume van de vertelmodus in (schaal 0-100).  Deze optie kan alleen bij geactiveerde AUDIOBESCHRIJVING worden geselecteerd.

Menu Network



Menuoptie	Instelling
NETWERK	Kies hoe de netwerkverbinding tot stand moet worden gebracht LAN of WIFI .
IP-CONFIGURATIE (alleen kabel)	Onder IP-CONFIGURATIE kunt u het TYPE LAN-verbinding kiezen (DHCP of STATISCH). Kies STATISCH als u handmatig instellingen bij IP , SUBNET MASK , GATEWAY en DNS1/2 wilt aanpassen. <ul style="list-style-type: none">– Selecteer vervolgens VERBINDEN en bevestig uw keuze met OK (30). De netwerkverbinding wordt vervolgens tot stand gebracht. De melding VERBINDEN OK wordt weergegeven. Druk vervolgens op de toets EXIT (31) om naar het volgende installatiepunt van de eerste installatie te gaan.

Menuoptie	Instelling
WIFI CONFIGURATIE	<p>Onder de optie BASISSTATION worden vervolgens alle beschikbare netwerken weergegeven. Kies het gewenste netwerk met de pijltoetsen ▲ ▼ 30 en druk op OK.</p> <ul style="list-style-type: none"> – Voer via het virtuele toetsenbord het vereiste wachtwoord in en kies vervolgens de returntoets en bevestig met OK. – Bevestig vervolgens de optie VERBINDEN met OK. De netwerkverbinding wordt vervolgens tot stand gebracht. De melding VERBINDEN OK wordt weergegeven. <p>Kies TOEVOEGEN als u een wifi-netwerk handmatig wilt toevoegen.</p> <ul style="list-style-type: none"> ▶ Voer onder NETWERK de naam van het netwerk in via het virtuele toetsenbord. ▶ Kies onder codering de instelling WPA2 als u het netwerk wilt beveiligen. ▶ Voer vervolgens onder STEL WACHTWOORD IN het wachtwoord van het handmatig toegevoegde wifi-netwerk in. Activeer de optie WACHTWOORD ZICHTBAAR als u het wachtwoord wilt lezen. – Bevestig vervolgens de optie VERBINDEN met OK. De netwerkverbinding wordt vervolgens tot stand gebracht. De melding VERBINDING OK wordt weergegeven.
MAC ADRES	Weergave van het MAC-adres

Menu Instellingen



Menuoptie	Instelling
TAAL	Kies de taal van het OSD-menu Deze schakelt direct over.
PVR-OPTIE (alleen DTV)	<p>OPNAME Hier kunt u opnamen programmeren. Kies met de pijltjestoetsen ◀ ▶ ▲ ▼ 30 de gewenste zender en bepaal de STARTTIJD en EINDTIJD van de opname (telkens UUR, MINUTE, MAAND en DATUM). Bepaal vervolgens onder MODE of de opname ZODRA, ELKE DAG of WEKELIJKS moet worden uitgevoerd. Druk vervolgens op de toets OK 30 om de programmering op te slaan.</p> <p>TERUGROE- PEN Hier kunt u herinneringen programmeren. Kies met de pijltjestoetsen ◀ ▶ ▲ ▼ de gewenste zender en bepaal de tijd van herinnering (telkens UUR, MINUTE, MAAND en DATUM). Bepaal vervolgens onder MODE of de herinnering ZODRA, ELKE DAG of WEKELIJKS moet worden uitgevoerd. Druk vervolgens op de toets OK om de programmering op te slaan.</p>

Menuoptie	Instelling	
	SCHEDULE LIJST	Geprogrammeerde herinneringen en opnamen worden hier weergegeven. Deze kunnen hier worden bewerkt, gesorteerd of gewist.
PVR BESTANDSSYSTEEM	SCHIJF SELECTEREN	Openen van een lijst van alle aangesloten USB-opslagmedia. Selecteer hier het gewenste USB-opslagmedium.
	BEGIN MET FORMATTEREN	Hier kan het gekozen USB-opslagmedium worden geformatteerd. Druk op de toets OK om het formatteren te starten. Beantwoord de controlevraag met JA om formatteren te starten en met NEE om het formatteren te annuleren.
	SNELHEIDS-CONTROLE	Hier wordt de overdrachtssnelheid weergegeven nadat de snelheidstest of het formatteren is uitgevoerd.
	OPNAME-LIJST	Hier worden alle opnamen die op uw geheugendrager staan, weergegeven. Deze kunnen hier worden bewerkt, gesorteerd of gewist.
	TIMESHIFT-FORMAAT	Hier wordt het Time Shift-formaat weergegeven nadat het PVR-datasysteem is uitgevoerd.
ONDERTITEL	Ondertiteling activeren/deactiveren	
ONDERTITEL VOOR SLECHTHORENDE (alleen beschikbaar bij geactiveerde optie ONDERTITEL)	Activeer deze functie om speciale signalen voor doven of slechthorenden te ontvangen, mits de zender deze uitzendt. Deze optie is alleen beschikbaar in de DTV-modus.	
AUDIOTAAL	Als de actuele zender in meerdere talen wordt uitgezonden, dan kunt u hier uw voorkeurstaal instellen. Deze wordt overeenkomstig weergegeven.	
TAAL ONDERTITELS	Als ondertiteling van de actuele zender in meerdere talen wordt uitgezonden, dan kunt u hier uw voorkeurstaal instellen. Deze wordt overeenkomstig weergegeven.	
DOORZICHTIGHEID	Bij ingeschakelde functie wordt de weergavetransparantie van het OSD-menu verhoogd.	

Menuoptie	Instelling	
BIJWERKEN	USB-UPDATE	Hier kunt u de software via een USB-opslagmedium bijwerken. De update duurt enkele minuten. Onderbreek de updateprocedure niet om onherstelbare schade aan het apparaat te voorkomen.
	INTERNET UPDATE-EXAMEN	Hier kunt u naar de nieuwste software voor de televisie zoeken en deze software bijwerken. De update duurt enkele minuten. Onderbreek de updateprocedure niet om onherstelbare schade aan het apparaat te voorkomen.
	SOFTWARE-VERSIE	Weergave van de actuele softwareversie.
HDMI CEC (Consumer Electronics Control)	Activeer deze functie om de communicatie met alle via HDMI aangesloten apparaten mogelijk te maken. Zo kunt u bijvoorbeeld alle apparaten in een HDMI-netwerk bedienen met slechts één afstandsbediening. Alle aangesloten apparaten moeten de CEC-functie ondersteunen. Afhankelijk van het apparaat kan de functie beperkt zijn en niet worden aangepast.	
	HDMI CEC	Activeren/deactiveren van de CEC-functie
	AUTO STAND-BY	Hier kunt u vastleggen of het aangesloten apparaat samen met de televisie overschakelt in stand-bymodus als deze in stand-by wordt gezet.
	ARC	<p>Het audioterugvoerkanal is handig als het tv-toestel op een AV-receiver of een soundbar met ARC-functie is aangesloten.</p> <p>Met ARC is het mogelijk om niet alleen audiosignalen via HDMI te ontvangen, maar ook om via dezelfde kabel van het tv-toestel audiosignalen naar een met ARC compatibel apparaat te sturen.</p> <div data-bbox="512 1273 613 1377" style="border: 1px solid black; padding: 5px; display: inline-block;">  </div> <p>ARC werkt alleen via de HDMI3-aansluiting 17</p>
	AUTOMATISCH IN-SCHAKELEN	Hier kunt u bepalen of het tv-toestel ook moet worden ingeschakeld als een aangesloten apparaat wordt ingeschakeld.

Menuoptie	Instelling
NETFLIX-INSTELLINGEN	<p>Via de Netflix-app kunt u veel films en series direct via internet streamen. Netflix is een betaaldienst waarbij u zich de eerste keer dat u er gebruik van maakt, moet aanmelden.</p> <div data-bbox="381 296 482 395" style="border: 1px solid black; padding: 5px; display: inline-block; margin-bottom: 10px;">  </div> <p>Netflix is een abonnementsdienst die abonnees de mogelijkheid biedt om films en series ('Netflix-content') via internet te streamen naar tv-toestellen, computers of andere apparaten die compatibel zijn met Netflix. De Netflix-dienst worden beschikbaar gesteld door Netflix International B.V., een in Nederland gevestigde besloten vennootschap.</p> <p>Druk op de toets SOURCE 29 en kies de app NETFLIX in het menu Source onder APPLICATIE. Door op de afstandsbediening op de toets NETFLIX 28 te drukken, komt u rechtstreeks in het Netflix-portaal. Onder NETFLIX-INSTELLINGEN kunt u zich bij MELD U AF BIJ NETFLIX en SLUIT NETFLIX.</p>
RESET HET APPARAAT	Hier kunt u het toestel terugzetten naar de fabrieksinstellingen.

Menuoptie	Instelling
HBBTV	<p>HbbTV activeren/deactiveren</p> <p>Met HbbTV (Hybrid Broadcast Broadband Television) is een inhoudelijke koppeling van tv- en internetcontent mogelijk, die gewoonlijk zichtbaar kan worden gemaakt met behulp van de rode toets op de afstandsbediening.</p> <p>Met HbbTV is het openen van de normale tv-kanalen, catch-up-tv, video-on-demand, EPG, interactieve reclame, personalisering, afstemming, games, social media en andere multimediatoepassingen mogelijk.</p> <p>HbbTV-toepassingen kunnen alleen worden geopend als de zender deze signalen uitzendt en het tv-toestel internetverbinding heeft. Zowel de omvang als de bediening zijn per programma en zender verschillend.</p> <p>Of een zender HbbTV-toepassingen aanbiedt, wordt aangegeven met een korte melding op het scherm. De precieze vorm en positie is afhankelijk van de afzonderlijke toepassingen. Met de rode knop 43 kunt u de betreffende pagina's openen en sluiten. Het navigeren door de toepassingen gebeurt met de gekleurde toetsen van de afstandsbediening, maar kan afhankelijk van zender en programma variëren. Let hiervoor op de meldingen binnen de toepassingen.</p>
EERSTE INSTALLATIE	Hier kunt u het menu voor de eerste installatie openen.
PRIVACY INFORMATIE	<p>Hier krijgt u informatie over gegevensbescherming en kunt u deze accepteren (AANVAARDEN). Onder BEKIJK AANVULLENDE DETAILS wordt informatie over het verzamelen van gegevens weergegeven. Hier kunt u kiezen uit automatische software-updates (ACCEPTEER AUTOMATISCHE UPDATES) of het verzamelen van gebruikersinformatie (ACCEPTEER VERZAMELING VAN GEBRUIK...) accepteren. Selecteer ALLES ACCEPTEEREN als u met beide punten akkoord gaat. Kies als u deze twee punten niet wilt accepteren, ALLES WEIGEREN.</p>
DYNAMISCH CONTRAST	Dynamisch contrast activeren/deactiveren

Menu Slot

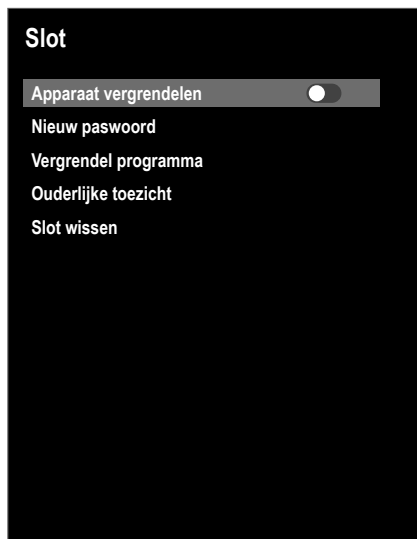

Menuoptie	Instelling	
Voer de pincode in. Fabrieksinstellingen: 0000 .		
APPARAAT VERGRENDELEN	Hier geeft u de instellingen NIEUW PASWOORD , VERGRENDEL PROGRAMMA en OUDELIJKE TOEZICHT vrij.	
NIEUW PASWOORD	Het veld om een pincode in te voeren opent.	
	OUD WACHTWOORD INVOEREN	Voer de oude pincode in.
	VOER EEN NIEUW WACHTWOORD IN	Voer een nieuwe viercijferige pincode in.
	BEVESTIG EEN NIEUW WACHTWOORD	Voer nogmaals de nieuwe pincode in. De nieuwe pincode is opgeslagen.

Menuoptie	Instelling
	 <p>Noteer de nieuwe pincode. Deze wordt bij het terugzetten naar de fabrieksinstellingen niet gereset. Gebruik als u de pincode bent vergeten de masterpincode 8899.</p>
VERGRENDEL PROGRAMMA	Leg hier vast welke zenders moeten worden geblokkeerd.
OUDERLIJKE TOEZICHT	Hier kunt u de leeftijd kiezen. Deze optie is alleen beschikbaar in de DTV-modus.
SLOT WISSEN	Hiermee worden alle van tevoren gekozen instellingen weer gereset.

Menu Tijd



Menuoptie	Instelling
SLAAPTIMER	Kies een tijdstip waarop het toestel automatisch uitschakelt. Selecteer UIT om de functie te beëindigen.

Menuoptie	Instelling
AUTO-UITSCHAKE- LING	Stel hier de tijd in waarop de smart-tv zich automatisch uitschakelt als de afstandsbediening niet binnen de ingestelde tijd wordt gebruikt. Dit is een functie ten behoeve van het milieu.
OSD ACTIEVE TIJD	Hier kunt u de tijd instellen waarna het OSD-menu automatisch wordt gesloten.
TIJDSZONE	Hier kunt u de tijdzone instellen. Deze optie is alleen beschikbaar in de DTV-modus.
ZOMERTIJD	Activeer/deactiveer de zomertijd.

PVR-opname



Controleer voordat u een PVR-opname start of u een USB-opslagmedium in een van de USB-aansluitingen hebt gestoken en dat u alle vereiste instellingen onder **INSTELLINGEN > PVR OPTION** en **PVR BESTANDSSYSTEEM** hebt uitgevoerd.

- ▶ Druk als het toestel is ingeschakeld op de toets ● **42**. De opname van het actueel gekozen programma start automatisch:

Voor de opname kan er uit de onderstaande opties een keuze worden gemaakt:

- ■ **44**: stoppen van de opname
- ▶ **43**: activeren van de timeshift-opnamefunctie (zie hoofdstuk 'Timeshift-functie tijdens de PVR-opname').
- ▶ Druk om de huidige opname te stoppen op ■. Bevestig de controlevraag met **OK 30**. De opname wordt nu onder **INSTELLINGEN > PVR BESTANDSSYSTEEM > OPNAMELIJST** toegevoegd.



De PVR-opnamelijst kunt u ook met de toets **INDEX 39** openen.

Uit de onderstaande opties kan een keuze worden gemaakt:

- **Verwijder** (rode toets **43**): wissen van de geselecteerde opname
 - **Stijgen/Dalen** (groene toets **43**): sorteren van de opgenomen uitzendingen in op- of aflopende volgorde
 - **Index** (gele toets **43**): sorteren op zendernummer, zendernaam of programma- of servicenaam.
- ▶ Kies onder **OPNAMELIJST** de opname en druk op **OK** om deze af te spelen.

Voor het afspelen van een opname kan er uit de onderstaande opties een keuze worden gemaakt:

- ▶ : activeren van de timeshift-weergave (zie hoofdstuk 'Timeshift-functie tijdens de PVR-opname').
- II 34 : pauzeren tijdens de weergave
- ◀▶ 45 36 : snel terugspoelen/vooruitspoelen
- ■ : afspelen stoppen
- ⌚ : tijdstip instellen wanneer het afspelen wordt gestart

Timeshift-functie

Het is mogelijk dat u het actueel uitgezonden programma stopt en vervolgens later weer verder afspeelt.

- ▶ Druk als het toestel is ingeschakeld op de toets ▶ II / **TIMESHIFT** 34. Het programma stopt dan en de timeshift-opname wordt op de achtergrond gestart.
- ▶ Druk weer op de toets ▶ II / **TIMESHIFT** om de timeshift-opname te starten. Het programma gaat nu weer verder vanaf het punt waar het was gestopt.
- ▶ Druk om de timeshift-modus te stoppen op ■.



De timeshift-opnamen worden niet continu opgeslagen en in de opnamelijst vermeld. Tijdens het afspelen van de timeshift-opname wordt deze gelijktijdig gewist. Op deze manier is het mogelijk om eindeloos vaak iets later een tv-programma te starten zonder dat de maximum opslagcapaciteit wordt bereikt. De benodigde opslagruimte komt tenslotte altijd overeen met het tijdsverschil tussen de originele begintijd en de uitgestelde begintijd.

Timeshift-functie tijdens de PVR-opname

Ook tijdens een PVR-opname kunt u het programma met uitgestelde begintijd bekijken. Ga hiervoor als volgt te werk:

- ▶ Druk als het toestel is ingeschakeld op de toets ●. De opname van het actueel gekozen programma wordt gestart.

Voor de opname kan er uit de onderstaande opties een keuze worden gemaakt:

- ■ : stoppen van de opname
- ▶ : de actuele opname met uitgestelde begintijd afspelen. Opname vindt plaats op de achtergrond (timeshift-functie)
- Druk vervolgens op de toets ▶. De huidige opname wordt nu afgespeeld vanaf het tijdstip dat de opname is gestart. De opname vindt plaats op de achtergrond, zodat het uitgesteld afspelen van het programma mogelijk is.

Voor het afspelen van een opname kan er uit de onderstaande opties een keuze worden gemaakt:

- ▶ : activeren van de A-B-weergave
- II : pauzeren tijdens de weergave
- ◀/▶ : snel terugspoelen/vooruitspoelen
- ■ : afspelen stoppen
- ⌚ : tijdstip instellen waarop het afspelen wordt gestart
- ▶ **A-B-afspeelfunctie:** Als u nogmaals op de toets ▶ drukt, selecteert u startpunt A voor de loopfunctie. Door nogmaals op de toets ▶ te drukken, wordt het eindpunt B bepaald. Het fragment tussen beide punten wordt nu continu herhaald. Druk om de A-B-afspeelfunctie te stoppen op ■. U keert terug naar de timeshift-weergave.
- ▶ Druk om de timeshift-modus te stoppen nogmaals op ■. Het huidige programma wordt nu weer onvertraagd afgespeeld. De aan het begin gestarte PVR-opname loopt daarop verder.
- ▶ Druk om ook deze te stoppen, opnieuw op ■. Bevestig de controlevraag met **OK**.



Bij gebruik van de timeshift-functie tijdens de opname loopt er altijd een gewone PVR-opname op de achtergrond, die in de PVR-opnamelijst staat.

Zenderlijst

Druk als het tv-toestel is ingeschakeld op de toets **CH.LIST** **50** om de **KANALLIJST** te openen. De volgende opties zijn beschikbaar:

Toets	Optie	Functie
▲ ▼ 30	BEWEGEN	Met deze toetsen kunt u naar boven of beneden door de zenderlijst navigeren. Druk op de toets OK 30 om op de actueel gekozen zender over te schakelen. Met de toetsen CH + / - 33 kan in stappen van 10 door de zenderlijst worden genavigeerd.
Gele toets 43	ZOEKEN	Met deze optie is het mogelijk om via het toetsenveld een zender te zoeken. Voer de naam van de gezochte zender in door met de pijltjestoetsen de gewenste tekens te selecteren en bevestig dit steeds met de toets OK . Zodra een teken is ingevoerd, worden automatisch alle zenders weergegeven die met dit teken beginnen. Druk vervolgens op enter ↓ . Kies met de pijltjestoetsen ▲ ▼ de gewenste zender uit de zoekresultaten en bevestig dit met de toets OK . Het toestel schakelt nu over naar deze zender.
CH + / CH - 33	PAGE	Met deze toetsen kunt u in stappen van 12 door de afzonderlijke pagina's van de zenderlijst navigeren.

Mediaspeler

Als u een USB-gegevensdrager op de smart-tv aansluit, kunt u foto's, muziek, video's of tekst afspelen of laten weergeven. De formaten die daarbij worden ondersteund, vindt u in de technische gegevens aan het einde van deze gebruiksaanwijzing.

Informatie over USB-gebruik

- ▶ Het is mogelijk dat bepaalde soorten USB-apparaten (mp3-spelers) niet compatibel zijn met deze smart-tv.
- ▶ Sluit het USB-apparaat rechtstreeks aan.
- ▶ Gebruik geen aparte kabel, omdat er daardoor compatibiliteitsproblemen kunnen ontstaan.
- ▶ Koppel het USB-apparaat niet los terwijl er nog een bestand wordt afgespeeld of weergegeven.

LET OP!

Gevaar voor beschadiging

Het snel en een paar keer achter elkaar aansluiten en loskoppelen van USB-apparaten is gevaarlijk en kan fysieke schade aan het USB-apparaat en de smart-tv tot gevolg hebben.

- Let er vooral op dat u het USB-apparaat niet een paar keer achter elkaar aansluit en weer loskoppelt.

Toegang tot de mediaspeler

- Sluit de USB-gegevensdrager aan op de USB-aansluiting van het apparaat aan de zijkant.
- Druk op de toets **SOURCE** (op de afstandsbediening **29** of het toestel **1**) en kies met **◀ ▶ 30** de bron **MEDIASPELER**.
- Bevestig met **OK 30**.
- Druk om de mediaspeler te verlaten, op de toets **EXIT 31** en bevestig de controlevraag met **OK**.

Hoofdmenu van de mediaspeler

U komt in het hoofdmenu nadat u zoals boven beschreven via USB toegang hebt tot de mediaspeler.

- U kunt kiezen uit de volgende opties:
 - **BESTAND** - voor het weergeven van allerlei media-bestanden
 - **FOTO'S** - voor het weergeven van fotobestanden
 - **MUZIEK** - voor het afspelen van muziekbestanden
 - **VIDEO** - voor het afspelen van videobestanden
- Kies met ◀ ▶ het bijbehorende menu en bevestig dit met **OK**.
- Kies nu de bron waarmee u de bestanden wilt afspelen (bijvoorbeeld USB-stick of een harde schijf).

Druk om de mediaspeler te verlaten herhaaldelijk op de toets **EXIT** om naar de eerder gebruikte bron terug te gaan.

Foto's weergeven

Als u **FOTO'S** uit het hoofdmenu kiest, worden de beschikbare fotobestanden gefilterd en op het beeldscherm weergegeven.

- Kies als er zich meerdere mappen op de gegevensdrager bevinden, met ◀ ▶ ▲ ▼ **30** eerst de map en open deze met **OK**.
- Druk op de toets ▶ || **34** om alle bestanden als een diashow af te spelen. Kies als u één bestand wilt weergeven, het gewenste bestand met de pijltjestoets en druk op de toets **OK**. Vervolgens wordt de weergave gestart.
- Met de pijltjestoetsen ◀ ▶ ▲ ▼ kunt u andere opties selecteren. Bevestig een optie steeds met **OK**. Het optiemenu kan met de toets **OK** in beeld worden gebracht. Het wordt automatisch na enkele seconden gesloten als het niet wordt gebruikt.
 - ▶ || : starten/onderbreken van een diashow van alle foto's.
 - ◀ ▶ : vorige/volgende foto weergeven.
 - ■ : diashow stoppen.
 - ↻ : draait de foto 90 graden links- of rechtsom
 - 🔍 : vergroot/verkleint de weergegeven foto
 - ≡ : geeft de bestandsgegevens van de weergegeven foto aan
 - ⚙ : opent het menu **FOTO-INSTELLINGEN**:
- **AFSPEELMODUS**: afspeelmodus kiezen: **WILLEKEURIG**, **HERHAALEN FOTO**, **HERHAAL AFSPEELLIJST**



Het menu **FOTO-INSTELLINGEN** kan ook met de toets **MENU** worden geopend.

- Voor de weergave van bestanden kunt u ook de mediatoetsen op de afstandsbediening gebruiken.
- Druk op de toets **■** **44** om naar het vorige menu terug te gaan.

Muziek afspelen

Als u **MUZIEK** uit het hoofdmenu kiest, worden de beschikbare muziekbestanden gefilterd en op het beeldscherm weergegeven.

- Kies als er zich meerdere mappen op de gegevensdrager bevinden, met **◀ ▶ ▲ ▼** eerst de map en open deze met **OK**.
- Druk op de toets **▶ ||** om alle bestanden na elkaar af te spelen. Kies als u één bestand wilt weergeven, het gewenste bestand met de pijltjestoets en druk op de toets **OK**. Vervolgens wordt de weergave gestart.
- Behalve het huidige nummer worden ook alle beschikbare nummers in een afspeellijst weergegeven. Met de pijltjestoetsen **▲ ▼** kunt u hier uit andere nummers kiezen en met **OK** of **▶ ||** starten. De volgende toetsfuncties zijn beschikbaar:
 - **▶ ||** : afspelen starten/pauzeren
 - **OK** : afspelen starten/pauzeren of een ander nummer uit de afspeellijst afspelen
 - **◀ ▶** : snel terugspoelen/vooruitspoelen
 - **◀▶▶** : vorig/ volgende muziekstuk afspelen
 - **▲ ▼** : nummer uit de lijst kiezen
 - **MENU** : opent het menu **AUDIO-INSTELLING**:
 - **GELUIDSMODUS**: geluidsmodus kiezen: **STANDAARD, MUZIEK, THEATER, SPORT, GEBRUIKER**
 - **SURROUND SOUND**: zet het surroundeffect aan of uit.
 - **BALANS**: stel de balans in tussen de linker- en rechterluidspreker.
 - **AFSPEELMODUS**: afspeelmodus kiezen: **WILLEKEURIG, HERHAAL HET LIEDJE, HERHAAL AFSPEELLIJST**
- Druk op de toets **■** om naar het vorige menu terug te gaan.

Video's afspelen

Als u **VIDEO** uit het hoofdmenu kiest, worden de beschikbare videobestanden gefilterd en op het beeldscherm weergegeven.

- Kies als er zich meerdere mappen op de gegevensdrager bevinden, met ◀ ▶ ▲ ▼ eerst de map en open deze met **OK**.
- Druk op de toets ▶ II om alle bestanden na elkaar af te spelen. Kies als u één bestand wilt weergeven, het gewenste bestand met de pijltjestoets en druk op de toets **OK**. Vervolgens wordt de weergave gestart.
- Met de pijltjestoetsen ◀ ▶ ▲ ▼ kunt u andere opties selecteren. Bevestig een optie steeds met **OK**. Het optiemenu kan met de toets **OK** in beeld worden gebracht. Het wordt automatisch na enkele seconden gesloten als het niet wordt gebruikt.
 - ▶ II : afspelen starten/pauzeren.
 - ◀▶ : snel terugspoelen/vooruitspoelen
 - ◀▶▶ : vorige/volgende video weergeven
 - 🔄 : herhalen van de video's instellen.
 - ⌚ : video starten op een vooraf ingesteld tijdstip
 - ≡ : geeft de bestandsgegevens van de afgespeelde video aan
 - ⚙️ : opent het menu **VIDEOSET**:
 - **BEELDMODUS**: Beeldmodus selecteren: **STANDAARD, FILM, HUIS, GEBRUIKER, SOCCER**
 - **SURROUND SOUND**: zet het surroundeffect aan of uit.
 - **BALANS**: stel de balans in tussen de linker- en rechterluidspreker.
 - **AFSPEELMODUS**: afspeelmodus kiezen: **WILLEKEURIG, HERHAAL VIDEO, HERHAAL AFSPEELLIJST**
 - **ONDERTITEL**: ondertiteling activeren/deactiveren
 - **AUDIOBESTAND**: kies uit de beschikbare audiotalen (audiokanalen)
 - **SCHERM GROOTE**: hier stelt u het beeldformaat in: **AUTO, 16:9, 4:3**
 - **GELUIDSMODUS**: geluidsmodus kiezen: **STANDAARD, MUZIEK, THEATER, SPORT, GEBRUIKER**
 - **HDR-INSTELLINGEN**: kies hier een instelling voor de HDR-weergave: **AUTO, LAAG, MIDDEN, HOOG**. De HDR-instellingen werken alleen als bijbehorende HDR-inhoud wordt weergegeven.



Het menu **VIDEOSET** kan ook met de toets **MENU** worden geopend.

- Voor de weergave van bestanden kunt u ook de mediatoetsen op de afstandsbediening gebruiken.
- Druk op de toets **■** om naar het vorige menu terug te gaan.

EPG - programmagids

Met de toets **EPG** **32** opent u het 'elektronische tv-programma'.

In de tabel ziet u het actuele en het volgende programma voor de beschikbare zenders.

- Druk op de toets **EPG** om de programmagids te openen.
- Selecteer met **▲▼** **30** de gewenste zender.
- Blader met **▲▼** of **◀▶** **30** door programma's.



De weergegeven programma-informatie wordt ter beschikking gesteld door de omroepen. Als er geen programma-informatie wordt weergegeven, betekent dit niet dat er iets mis is met uw smart-tv.

In de onderstaande tabel vindt u de opties voor de **PROGRAMMAGIDS**.

Toets	Optie	Functie
Rode toets 43	OPNAME	Hier kunt u opnamen programmeren. Kies met de pijltjestoetsen ◀▶ de gewenste zender en bepaal de STARTTIJD en EINDTIJD van de opname (telkens UUR , MINUTE , MAAND en DATUM). Bepaal vervolgens onder MODE of de opname ZODRA , ELKE DAG of WEKELIJKS moet worden uitgevoerd. Druk vervolgens op de toets OK 30 om de programmering op te slaan. <div data-bbox="501 1155 586 1230" data-label="Image"> </div> Deze instellingen komen overeen met INSTELLINGEN > PVR OPTION > OPNAME die u kunt uitvoeren.
Groene toets 43	INFO	U krijgt een gedetailleerde beschrijving van het geselecteerde programma te zien (indien beschikbaar). Druk nog een keer op de toets om de beschrijving van het scherm te laten verdwijnen.

Toets	Optie	Functie
Gele toets 43	SCHEMA	Hier worden alle herinneringstimers vermeld zoals u die heeft geprogrammeerd.
Blauwe toets 43	TERUGROEPEN	<p>Hier kunt u herinneringen programmeren. Kies met de pijltjestoetsen ◀ ▶ ▲ ▼ de gewenste zender en bepaal de tijd van herinnering (telkens UUR, MINUTE, MAAND en DATUM). Bepaal vervolgens onder MODE of de herinnering ZODRA, ELKE DAG of WEKELIJKS moet worden uitgevoerd. Druk vervolgens op de toets OK om de programmering op te slaan. Onder INSTELLINGEN > PVR OPTION > SCHEDULE LIJST wordt de geplande herinnering nu weergegeven.</p> <div data-bbox="456 627 542 715" style="border: 1px solid black; padding: 2px; display: inline-block;">  </div> <p>Deze instellingen komen overeen met INSTELLINGEN > PVR OPTION > TERUGROEPEN die u kunt uitvoeren.</p>
▲ ▼ ◀ ▶ 30	PAGE	Met de pijltjestoetsen navigeert u door de gids. Met de toetsen ◀ ▶ kunt u onder de datum- en tijdweergave het programma van de volgende dagen (maximaal één week) openen. Hiervoor moet in de bovenste regel de optie TIJD zijn ingesteld. Kies de optie KANAAL om het complete overzicht van de momenteel geselecteerde zenders weer te geven. Met de toetsen ◀ ▶ kunt u onder de zendernaamweergave (CH) andere zenders kiezen.
EXIT 31	VERLAATEN	Verlaat de programmagids.

Gegevensbescherming MEDION®-smart-tv

Uw internetcompatibele MEDION®-smart-tv beschikt over ondersteunende internetfuncties (HbbTV, Portal en Open Browsing). Dankzij deze functies hebt u toegang tot diensten, content, software en producten van derden op internet. Bovendien hebt u toegang tot open internetcontent. Uw toestel controleert zo automatisch of er een nieuwe softwareversie voor uw toestel beschikbaar is. Hiervoor verzendt uw tv het IP-adres, de softwareversie en het MAC-adres van het toestel. Deze gegevens zijn nodig om de software te kunnen bijwerken.

Om toegang te krijgen tot toepassingen op het portaal of met HbbTV, kan het afhankelijk van de aanbieder nodig zijn dat u zich registreert of een gebruikersaccount aanmaakt. Bovendien zijn er aan het gebruik van bepaalde diensten kosten verbonden. Bij de registratie is het mogelijk dat u persoonsgegevens moet invoeren of een uniek en geheim wachtwoord moet kiezen. Controleer van tevoren het privacybeleid van de betreffende aanbieder.

MEDION® stelt zich niet aansprakelijk als de HbbTV, het portaal of een dienst niet voldoet aan de eisen van de gebruiker. Ook kan MEDION® er niet voor instaan dat er onbeperkt gebruik kan worden gemaakt van de dienst en in het bijzonder niet dat dit zonder onderbreking, op het gewenste tijdstip, veilig en storingsvrij kan gebeuren.

MEDION® stelt zich niet aansprakelijk voor de via HbbTV, het portaal of het open internet toegankelijke informatie en content en voor het gebruik en de betrouwbaarheid hiervan. Bij de aankoop van uw smart-tv hebt u speciale garanties gekregen. De geldigheid van deze garanties, inclusief de bijbehorende uitsluiting van aansprakelijkheid, blijft van toepassing.

Als u verder nog vragen hebt over het onderwerp gegevensbescherming bij het gebruik van uw smart-tv, neem dan contact op met de aanbieder van de betreffende internetdiensten of ga direct naar www.medion.com en neem contact op met MEDION® via de rubriek 'Privacyverklaring'.

Probleemoplossing

Storing	Maatregel
Geen beeld en geluid.	<ul style="list-style-type: none"> Controleer of het netsnoer correct is aangesloten op het stopcontact en het toestel. Controleer of de signaalontvangst op TV is ingesteld.
Geen beeld van AV.	<ul style="list-style-type: none"> Controleer of contrast en helderheid correct zijn ingesteld. Controleer of alle externe apparaten correct zijn aangesloten. Controleer of de juiste AV-bron is geselecteerd.
Geen geluid.	<ul style="list-style-type: none"> Controleer of het volume niet op de laagste stand staat. Controleer of het geluid is gedempt.. Druk daarvoor op de afstandsbediening op de toets linksboven met het doorgestreepte luidsprekersymbool. Controleer of een hoofdtelefoon aangesloten is. Controleer of de kabel stevig in de scart-aansluiting zit als u een sat-receiver of dvd-speler op de televisie hebt aangesloten.
Geen beeld of geluid. Er is wel ruis te horen.	<ul style="list-style-type: none"> Mogelijk is de ontvangst slecht. Controleer of de antenne is aangesloten.
Het beeld is niet duidelijk.	<ul style="list-style-type: none"> Mogelijk is de ontvangst slecht. Controleer of de antenne is aangesloten.
Het beeld is te licht of te donker.	<ul style="list-style-type: none"> Controleer de instellingen van contrast en helderheid.
Het beeld is niet scherp.	<ul style="list-style-type: none"> Mogelijk is de ontvangst slecht. Controleer of de antenne is aangesloten. Controleer de instellingen van scherpste en ruisonderdrukking in het menu BEELD.
Het beeld wordt dubbel of drievoudig weergegeven.	<ul style="list-style-type: none"> Controleer of de antenne correct is gericht. Mogelijk wordt het signaal weerkaatst door obstakels of gebouwen.
Het beeld vertoont ruis.	<ul style="list-style-type: none"> Mogelijk is er sprake van storingen door auto's, treinen, leidingen, neonverlichting, enz. Mogelijk is er sprake van storingen tussen de antennekabel en de stroomkabel. Leg de kabels verder uit elkaar.

Storing	Maatregel
Er zijn strepen zichtbaar op het scherm of de kleuren verbleken.	<ul style="list-style-type: none"> • Is er sprake van een storing door een ander toestel? • Zendantennes van radiostations en antennes van zendamateurs en draagbare telefoons kunnen ook storingen veroorzaken. • Gebruik het toestel zo ver mogelijk uit de buurt van het toestel dat de storing zou kunnen veroorzaken.
Het bedieningspaneel op het toestel werkt niet.	<ul style="list-style-type: none"> • Mogelijk is het kinderslot geactiveerd.
De afstandsbediening werkt niet.	<ul style="list-style-type: none"> • Controleer of de batterijen in de afstandsbediening opgeladen zijn en op de juiste manier zijn geplaatst. • Controleer of er misschien sprake is van sterke lichtstraling op het sensorvenster.
Tv-toestel schakelt zichzelf uit	<ul style="list-style-type: none"> • Controleer of onder TIJD het automatisch uitschakelen van de televisie is geactiveerd.
Geen/slechte ontvangst via een draadloze netwerkverbinding (wifi).	<ul style="list-style-type: none"> • Controleer of alle vereiste instellingen zijn vastgelegd. • De afstand tot de router is mogelijk te groot. In dit geval kan het zinvol zijn om een repeater te gebruiken.
WIRELESS DISPLAY-verbinding kan niet tot stand worden gebracht.	<ul style="list-style-type: none"> • Controleer of alle vereiste instellingen zijn vastgelegd. Meer hierover kunt u vinden in de paragraaf WIRELESS DISPLAY. • Het is mogelijk dat de toestellen niet compatibel zijn (alleen Android-toestellen die aan bepaalde software-voorwaarden voldoen, zijn compatibel).

Hebt u nog hulp nodig?

Als u het probleem aan de hand van de suggesties in de voorgaande paragrafen niet hebt kunnen oplossen, neem dan contact met ons op. Het is handig voor ons als u ons dan de volgende informatie geeft:

- Welke externe apparaten zijn er aangesloten?
- Welke meldingen verschijnen er op het beeldscherm?
- Tijdens welke stap in de bediening is het probleem opgetreden?
- Als u een pc op het toestel hebt aangesloten:
 - Hoe ziet uw systeemconfiguratie eruit?
 - Welke software gebruikte u toen het probleem zich voordeed?
- Wat hebt u al gedaan om het probleem op te lossen?
- Als u al een klantnummer van ons hebt, geef dit dan aan ons door.

Pixelfouten bij smart-tv's

Ondanks het gebruik van de modernste productiemethoden kunnen er vanwege de zeer complexe techniek in zeldzame gevallen een of meer pixels uitvallen.

Bij actieve-matrix-tft-schermen met een resolutie van **3840 x 2160 pixels**, die elk uit vier subpixels (rood, groen, blauw en wit) bestaan, zijn er in totaal **ca. 33,2 miljoen** elementen die moeten worden aangestuurd. Vanwege dit zeer grote aantal transistors en het daaraan gerelateerde uiterst complexe productieproces is het mogelijk dat er af en toe pixels of afzonderlijke subpixels uitvallen of verkeerd worden aangestuurd.

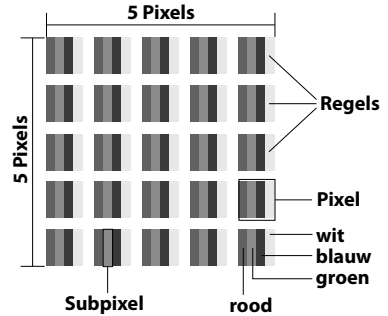

Pixelfoutklasse	Fouttype 1 continu oplichtende pixel	Fouttype 2 continu zwarte pixel	Fouttype 3 defecte subpixel	
			oplichtend	zwart
0	0	0	0	0
I	1	1	2 1 0	1 3 5
II	2	2	5 5-n* 0	0 2xn* 10
III	5	15	50 50-n* 0	0 2xn* 100
IV	50	150	500 500-n* 0	0 2xn* 1000

$n^*=1,5$

Het toegestane aantal fouten van de bovenstaande typen in iedere foutklasse geldt per miljoen pixels en moet afhankelijk van de fysieke resolutie van het beeldscherm worden omgerekend.

Het toestel voldoet aan de Europese norm ISO 9241-307 klasse II (pixelfoutklasse). Pixelfouten tot het aangegeven maximumaantal vallen niet onder de garantie.

Reiniging

De levensduur van de smart-TV kan worden verlengd met behulp van de volgende maatregelen:



Gevaar voor een elektrische schok!

Als de behuizing wordt geopend en onderdelen binnen in het apparaat worden aangeraakt, bestaat er levensgevaar door elektrische schokke!

- De behuizing van het toestel mag niet worden geopend. Het toestel bevat geen onderdelen die door de gebruiker kunnen worden onderhouden of gerepareerd. Koppel vóór het reinigen altijd de netstekker en alle aansluitkabels los.
- De hoogglanzende afwerking met pianolak is bedekt met een folie om de televisie te behoeden voor krassen. Verwijder de folie nadat u de televisie correct op de gewenste plaats heeft opgesteld.
- Als de pianolaklaag vuil wordt, neemt u eerst het stof af. Veeg het apparaat vervolgens zachtjes af met een schoonmaakdoek. Als u niet eerst het stof afneemt of te krachtig over de pianolaklaag veegt, kunnen er krassen ontstaan.
- Gebruik geen oplosmiddelen, bijtende of gasvormige schoonmaakmiddelen.
- Reinig het beeldscherm met een zachte, pluisvrije doek.
- Let erop dat er geen waterdruppels achterblijven op de smart-TV. Water kan blijvende verkleuringen veroorzaken.
- Om schade te voorkomen mag er in geen geval water in het apparaat binnendringen.
- Stel het beeldscherm niet bloot aan fel zonlicht of ultraviolette straling.
- Bewaar het verpakkingsmateriaal goed en gebruik alleen dit om de smart-TV te transporteren.

Opslag wanneer niet in gebruik

Wanneer u het tv-toestel langere tijd niet zult gebruiken, kunt u deze opbergen op een droge en koele plek. Let erop dat het apparaat dan beschermd is tegen stof en extreme temperatuurfluctuaties. Verwijder eerst alle aansluitingen en haal de batterijen uit de afstandsbediening.

Afvoer



Verpakking

Uw toestel is speciaal verpakt voor bescherming tijdens transport. De verpakking bestaat uit materialen die op milieuvriendelijke wijze kunnen worden afgevoerd en op vakkundige wijze kunnen worden gerecycled.



Apparaat

Het symbool hiernaast van een doorgestreepte vuilnisbak geeft aan dat het apparaat is onderworpen aan richtlijn 2012/19/EU. Afgedankte apparatuur mag niet met huishoudelijk afval worden afgevoerd. Volgens EG-richtlijn 2012/19/EU moet oude apparatuur aan het einde van de levensduur volgens voorschrift worden afgevoerd. Hierbij worden de bruikbare grondstoffen in het apparaat voor recycling gescheiden waarmee de belasting van het milieu wordt beperkt. Lever het afgedankte apparaat voor recycling in bij een inzamelpunt voor elektrisch afval of een algemeen inzamelpunt voor recycling. Neem voor verdere informatie contact op met uw plaatselijke reinigingsdienst of met uw gemeente.



Batterijen

De veilige afvoer van oude batterijen beschermt het milieu en uw persoonlijke gezondheid. Lege batterijen horen niet in het huishoudelijk afval. Batterijen moeten correct worden afgevoerd. Op verkooppunten van batterijen en gemeentelijke inzamelpunten staan daarvoor speciale containers ter beschikking. Neem voor meer informatie contact op met uw lokale afvalverwerkingsbedrijf of gemeente.

In verband met de verkoop van batterijen of met de levering van apparaten die batterijen bevatten zijn wij verplicht u op het volgende te wijzen:

Als eindgebruiker bent u wettelijk verplicht verbruikte batterijen in te leveren. U kunt oude batterijen die wij als nieuwe batterijen in ons assortiment voeren of hebben gevoerd gratis terugsturen naar ons levermagazijn (verzendadres).

Technische gegevens

Smart-tv	MEDION®
Toesteltype	P16510 (MD 30115)
Schermgrootte	163,8 cm (65") lcd; 16:9-display
Spanning/frequentie	100-240V~50/60 Hz
Opgenomen vermogen	ca. 240 watt
Opgenomen vermogen in de stand-bymodus	< 0,50 W
Uitgangsvermogen luidsprekers	2 x 8 W RMS
Fysieke resolutie	3.840 x 2.160
Tv-systeem	Pal B/G, D/K, I; Secam L,L´
Aantal plaatsen voor voorkeurzenders	199 (ATV), 7.000 (DTV)

Kanalen	
	VHF (band I/III)
	UHF (BAND U)
	HYPERBAND
	KABEL-TV (S1-S20) / (S21-S41)
	DVB-T / DVB-T2 HD (H.265)
	DVB-C
	DVB-S2 (H.265, HEVC)

Aansluitingen	
	Antenneaansluiting (analoge tv, DVB-T of DVB-C)
	Satellietaansluiting
	3x USB-aansluiting (USB 2.0)
	Common Interface (CI+) slot
	1 x LAN RJ-45
Video	
	3 x HDMI® 2.0 met HDCP 2.2-decodering
	1x scart
	1x VGA (15-pin D-sub)
	AV-in (adapter 3,5mm-jackplug op tulpstekker)
	YPbPr-in (YUV) (adapter 3,5mm-jackplug op tulpstekker)
Audio	
	Stereo-audio in voor AV, YPbPr (YUV) (adapter 3,5mm-jackplug op tulpstekker)
	Pc-audio in (3,5mm-jackplug)
	Hoofdtelefoonaansluiting (3,5mm-jackplug)
	Digital Audio Out (SPDIF) (optisch)

Stations/opslagmedia	
Stations	USB, Common Interface
Ondersteunde formaten via USB ²	Foto: BMP, JPG, JPEG, PNG, GIF
	Muziek: MP3, FLAC, OGG
	Video: AVI, MKV, MP4, MPEG 1/2/4, MOV, TS, VOB, Xvid, 3GP
	Tekst: TXT
Ondersteunde opslagcapaciteit	USB max. 1 TB

Afstandsbediening	
Signaaloverdracht	infrarood
Led-klasse	1
Batterijtype	2x 1,5V AAA

² Vanwege het grote aantal beschikbare codecs kan niet worden gegarandeerd dat alle formaten kunnen worden weergegeven.

Technische gegevens

Afmetingen/omgevingstemperaturen	
Toelaatbare omgevingstemperatuur	+5 °C - +35 °C
Toegestane relatieve luchtvochtigheid	20-85%
Afmetingen/gewicht	
Afmetingen zonder pootjes (b x h x d)	ca. 146,6 x 86,5 x 8,9 cm
Afmetingen met pootjes (b x h x d)	ca. 146,6 x 91,4 x 29,0 cm
Gewicht zonder pootjes	ca. 17,8 kg
Gewicht met pootjes	ca. 18,0 kg
Muurmontage ³	Vesa-standaard, gatafstand 400 x 400 mm



Productinformatieblad



Scan de QR-code op het energielabel om het productgegevensblad te downloaden.

³ Wandhouder niet meegeleverd. Let er bij de montage op dat er bouten van maat M6 worden gebruikt. De maximale lengte van de bouten kunt u berekenen door bij de dikte van de wandhouder 10 mm op te tellen.

Privacy statement

Beste klant!

Wij delen u mee dat wij, MEDION AG, Am Zehnthof 77, 45307 Essen, als verwerkingsverantwoordelijke uw persoonsgegevens verwerken.

In aangelegenheden die te maken hebben met het recht op gegevensbescherming, worden wij bijgestaan door de functionaris voor gegevensbescherming van onze onderneming, die bereikbaar is onder MEDION AG, Datenschutz, Am Zehnthof 77, D-45307 Essen; datenschutz@medion.com. Wij verwerken uw gegevens ten behoeve van de garantieafwikkeling en daarmee samenhangende processen (bijv. reparaties) en baseren ons bij de verwerking van uw gegevens op de met ons gesloten koopovereenkomst.

Wij zullen uw gegevens voor de garantieafwikkeling en daarmee samenhangende processen (bijv. reparaties) doorgeven aan de dienstverleners die de reparaties in opdracht van ons uitvoeren. Wij slaan uw persoonsgegevens gewoonlijk op voor de duur van drie jaar om ervoor te zorgen dat uw wettelijke garantieaanspraken kunnen worden vervuld.

U hebt tegenover ons het recht op informatie over de betreffende persoonsgegevens en op rectificatie, wissing, beperking van de verwerking, bezwaar tegen de verwerking en op gegevensoverdraagbaarheid.

Ten aanzien van het recht op informatie en wissing gelden evenwel beperkingen volgens § 34 en § 35 van de Duitse wet bescherming persoonsgegevens (BDSG) (art. 23 AVG). Bovendien hebt u het recht om een klacht in te dienen bij een toezichthoudende autoriteit (art. 77 AVG juncto § 19 BDSG). Voor MEDION AG is dat de functionaris voor gegevensbescherming en informatievrijheid van de deelstaat Noordrijn-Westfalen (Landesbeauftragte für Datenschutz und Informationsfreiheit Nordrhein Westfalen), Postbus 200444, 40212 Düsseldorf. www.lidi.nrw.de.

De verwerking van uw gegevens is noodzakelijk voor de garantieafwikkeling; zonder dat de vereiste gegevens beschikbaar worden gesteld, is het niet mogelijk om de garantie af te wikkelen

Service-informatie

Wanneer uw apparaat niet zoals gewenst of verwacht functioneert, neem dan contact op met onze klantenservice. U heeft verschillende mogelijkheden, om met ons contact op te nemen:

- In onze Service-Community vindt u andere gebruikers en onze medewerkers en daar kunt u uw ervaringen uitwisselen en uw kennis delen.
U vindt onze Service-Community onder community.medion.com.
- U kunt natuurlijk ook ons contactformulier gebruiken onder www.medion.com/contact.
- En bovendien staat ons serviceteam ook via de klantenservice of per post ter beschikking.

Openingstijden	Klantenservice (België)
Ma - vr: 09:00 - 19:00	☎ 02 - 200 61 98
	Service Hotline (Luxemburg)
	☎ 34 - 20 808 664
Serviceadres	
MEDION B.V. John F.Kennedylaan 16a 5981 XC Panningen Nederland	



Deze en vele andere gebruiksaanwijzingen staan ter beschikking om te downloaden via het serviceportaal www.medion.com/be/nl/service/start/.

Daar vindt u ook drivers en andere software voor verschillende apparaten.

Ook kunt u de QR-code hiernaast scannen en de gebruiksaanwijzing via het serviceportaal downloaden op uw mobiele eindapparaat.

Colofon

Copyright © 2021

Stand: 23.02.2021

Alle rechten voorbehouden.

Deze gebruiksaanwijzing is auteursrechtelijk beschermd.

Verveelvoudiging in mechanische, elektronische of welke andere vorm dan ook zonder schriftelijke toestemming van de fabrikant is verboden.

Het copyright berust bij de distributeur:

MEDION AG

Am Zehnthof 77

45307 Essen

Duitsland

Houd er rekening mee dat het bovenstaande adres geen retouradres is. Neem eerst contact op met onze klantenservice.

Index

A	
Aansluiten	
Antenne	27
Stroomvoorziening	27
Afstandsbediening	21
Afvoer	85
Antenne	26, 35

B	
Batterijen	26, 85
Bediening	39
Beeldinstellingen	39
Bron kiezen	42

C	
Common Interface	27

E	
Eerste installatie	66

G	
Gegevensbescherming	79
Gekleurde toetsen	45
Geluidsinstellingen	39

H	
HBBTV	66

I	
Informatie weergeven	40
Ingebruikname	24
Inhoud van de levering	6
Internet	45

K	
Kabel	35

L	
LAN	34
Lijst met voorkeuzenders	41
Lijst met zenders	72

M	
Media Player	73
Mediaportaal	44
Menu	
Beeld	58
Blokkering	67
Configuratie	62
Geluid	59, 60
Tijd	68
Zender	48
Montage	25
Multimedia-aansluitingen	28

N	
Netflix	65
Netwerkinstellingen	33

O	
Overzicht van het toestel	18
Achterkant	19
Voorkant	18

P	
Pixelfout	83
Probleemoplossing	80
Productinformatieblad	88
Programmagids	77
PVR-opname	69, 77

R	
Reiniging	84

S

Satelliet	36
Satellietsysteem	
Satelliet	36
Transponder	36, 51
Storing	80
Stroomvoorziening	
Stroomvoorziening aansluiten	27

T

Technische gegevens	86
Timeshift	70, 71

U

USB	73
-----------	----

V

Veiligheidsinstructies	8
Omgang met batterijen	15
Omgevingstemperatuur	12
Plaats van opstelling	10
Reparatie	12
Veiligheid bij het aansluiten	13
Verklaring van conformiteit	17

W

Wifi	34
Wireless display	43

Z

Zender kiezen	39
---------------------	----

Sommaire

À propos de cette notice d'utilisation	97
Explication des symboles	97
Utilisation conforme.....	98
Contenu de la livraison	99
Consignes de sécurité	100
Sécurité de fonctionnement.....	100
Lieu d'installation	102
Réparation.....	104
Température ambiante	104
Sécurité lors du branchement.....	105
Manipulation sûre des piles.....	107
Déclaration de conformité UE	109
Informations sur Wi-Fi.....	109
Vue d'ensemble de l'appareil	110
Face avant	110
Face arrière.....	111
Télécommande	113
Mise en service	116
Déballage	116
Montage.....	117
Insertion des piles dans la télécommande	118
Raccordement d'une antenne	118
Common Interface	119
Raccordement d'une alimentation électrique.....	119
Mise en marche et arrêt de la Smart TV	119
Utilisation des connexions multimédia.....	120
Recherche de chaînes après la première mise en marche	124
Utilisation.....	132
Sélection de programme	132
Réglages de son	132
Réglages de l'image	132
Affichage d'informations.....	133
Affichage de la liste de favoris.....	133
Sélection de sources	134

Télétexte	137
Utilisation du télétexte	137
Sélection des pages	137
Propriétés utiles du télétexte	138
Navigation dans le menu	139
Menu Canal.....	140
Menu Image	150
Menu Son.....	151
Menu Réseau	152
Menu Réglages.....	154
Menu Verrouillage.....	159
Menu Heure.....	161
Enregistrement PVR	162
Liste des chaînes	165
Lecteur multimédia	166
Accès au lecteur multimédia	166
Menu principal du lecteur multimédia	166
Affichage de photos.....	167
Lecture de musique	168
Lecture de vidéos	169
EPG – Guide des programmes	170
Protection des données - téléviseur Smart TV MEDION®	172
Résolution des problèmes	173
Vous avez besoin d'une aide supplémentaire ?	175
Pixels défectueux avec les Smart TV	176
Nettoyage	177
Stockage en cas de non-utilisation	177
Recyclage	178
Caractéristiques techniques	179
Fiche produit	181
Informations relatives au service après-vente	181
Mentions légales	182
Déclaration de confidentialité	183
Index	184

À propos de cette notice d'utilisation



Merci d'avoir choisi notre produit. Nous vous souhaitons une bonne utilisation !

Lisez attentivement les consignes de sécurité avant de mettre l'appareil en service. Tenez compte des avertissements sur l'appareil et dans la notice d'utilisation.

Conservez toujours la notice d'utilisation à portée de main. Cette notice d'utilisation fait partie intégrante du produit. Si vous vendez ou donnez l'appareil, remettez-la également impérativement au nouveau propriétaire.

Explication des symboles

Si une section de texte porte l'un des symboles d'avertissement suivants, le danger qu'il décrit doit être évité afin de prévenir les éventuelles conséquences indiquées.



Ce terme signalétique désigne un risque à un degré élevé qui, si on ne l'évite pas, a comme conséquence la mort ou une grave blessure.



Ce terme signalétique désigne un risque à un degré moyen qui, si on ne l'évite pas, peut avoir comme conséquence la mort ou une grave blessure.



Ce terme signalétique désigne un risque à un degré réduit qui, si on ne l'évite pas, peut avoir comme conséquence une blessure moindre ou moyenne.

REMARQUE !

Respecter les consignes pour éviter tout dommage matériel !



Informations supplémentaires pour l'utilisation de l'appareil !



Les produits portant ce symbole respectent toutes les dispositions communautaires applicables de l'Espace économique européen (voir chapitre « Déclaration de conformité »).



REMARQUE !

Respecter les consignes du mode d'emploi !



La signalétique « Triman » informe le consommateur que le produit est recyclable, est soumis à un dispositif de responsabilité élargie des producteurs et relève d'une consigne de tri en France.

Classe de protection II



Les appareils électriques de la classe de protection II sont des appareils électriques comportant une isolation double et/ou renforcée continue et n'ayant pas de possibilités de raccordement pour un conducteur de protection. Le boîtier d'un appareil électrique entouré d'un matériau isolant de la classe de protection II peut constituer partiellement ou complètement l'isolation supplémentaire ou renforcée.

Utilisation conforme

Cet appareil est un appareil d'électronique de l'information et convient aussi pour des applications multimédia. Le présent appareil sert à la réception et à la diffusion de programmes télévisés. Les différents branchements possibles permettent une extension supplémentaire des sources de réception et de diffusion (récepteur, lecteur de DVD, graveur de DVD, magnétoscope, ordinateur, etc.). Votre appareil vous offre de multiples possibilités d'utilisation.

L'appareil est destiné exclusivement à un usage privé et non à une utilisation industrielle/commerciale.

- Veuillez noter qu'en cas d'utilisation non conforme, la garantie est annulée.
- Ne transformez pas l'appareil sans notre accord et n'utilisez pas de périphériques autres que ceux que nous avons nous-mêmes autorisés ou livrés.
- Utilisez uniquement des pièces de rechange et accessoires que nous avons livrés ou autorisés.
- Tenez compte de toutes les informations contenues dans le présent mode d'emploi, en particulier des consignes de sécurité. Toute autre utilisation est considérée comme non conforme et peut entraîner des dommages corporels ou matériels.

- N'utilisez pas l'appareil dans des conditions ambiantes extrêmes.
- Cet appareil est destiné uniquement à un usage à l'intérieur de pièces sèches.
- Cet appareil ne convient pas comme écran de données pour des postes de travail de bureau.

Contenu de la livraison

Veillez vérifier l'intégralité de la livraison et nous signaler dans les 14 jours suivant l'achat toute livraison incomplète.

Les équipements suivants sont inclus avec le produit que vous venez d'acheter :

- TV Ultra HD
- Télécommande (RC1821) avec 2 piles 1,5 V AAA
- Adaptateur YUV
- Adaptateur AV
- Pieds avec vis
- Documentation



DANGER !

Risque de suffocation !

Les films d'emballage présentent un risque de suffocation en cas d'ingestion ou d'utilisation non conforme !

- Conservez les emballages, tels que les films ou sachets en plastique, hors de portée des enfants.

Consignes de sécurité

Sécurité de fonctionnement

- Avant d'utiliser l'appareil pour la première fois, vérifiez qu'il ne présente aucun dommage. Si l'appareil est défectueux ou endommagé, il ne doit pas être mis en service.
- Le présent appareil peut être utilisé par des enfants à partir de 8 ans et par des personnes à capacités physiques, sensorielles ou mentales restreintes ou manquant d'expériences et de connaissances s'ils sont surveillés ou s'ils ont reçu des instructions pour pouvoir utiliser l'appareil en toute sécurité et ont compris les dangers en résultant.
- Ne pas laisser les enfants jouer avec l'appareil. Le nettoyage et la maintenance de l'appareil par l'utilisateur ne doivent pas être exécutés sans surveillance par des enfants.



DANGER !

Risque de suffocation !

Les matériaux d'emballage ne sont pas des jouets ! Les films d'emballage peuvent être avalés ou utilisés dans un autre but que celui prévu et présentent donc un risque de suffocation !

- Conservez les emballages tels que les films ou sachets en plastique hors de la portée des enfants.



DANGER !

Risque d'électrocution !

Risque d'électrocution, de court-circuit et d'incendie !

- N'ouvrez jamais le boîtier du téléviseur Smart et n'introduisez aucun objet à l'intérieur du téléviseur par les fentes et ouvertures.

**AVERTISSEMENT !****Surchauffe ! Risque d'incendie !**

Toute surchauffe peut causer des dommages au téléviseur Smart et un risque d'incendie !

- Les fentes et ouvertures du téléviseur servent à sa ventilation. Ne recouvrez pas ces ouvertures, p. ex. avec des journaux, nappes, rideaux, etc.
 - N'exercez aucune pression sur l'écran : Le verre de l'écran risquerait de se briser.
 - La télécommande contient une diode infrarouge de classe 1. N'observez pas la LED avec des appareils optiques.

**PRUDENCE !****Risque de blessure !**

Un écran brisé représente un danger de blessure !

- Ne touchez pas l'écran avec les doigts ou avec des objets contondants pour éviter de l'endommager.
- Portez des gants de protection pour ramasser les débris.
- Lavez-vous ensuite les mains au savon, car il se peut que des produits chimiques s'échappent.
- Envoyez les débris au service après-vente afin qu'ils soient recyclés correctement.
 - Coupez immédiatement l'appareil du réseau électrique en cas d'urgence et réutilisez-le uniquement une fois qu'il a été vérifié par une personne qualifiée ou le SAV. On est notamment en présence d'une situation d'urgence lorsque p. ex. de la fumée s'échappe de l'appareil, que l'appareil émet des bruits inhabituels, que de l'eau s'est infiltrée dans l'appareil et que le cordon d'alimentation ou le boîtier est endommagé.

Adressez-vous au service après-vente si :

- le cordon d'alimentation a fondu ou est endommagé,
- du liquide s'est infiltré dans l'appareil,
- l'appareil ne fonctionne pas correctement,
- l'appareil est tombé ou le boîtier, endommagé,
- de la fumée s'échappe de l'appareil.

Lieu d'installation

- La fixation murale du téléviseur ne doit pas dépasser une hauteur de 2 m. L'appareil doit être monté sur des surfaces solides telles que du ciment ou du béton.
- Durant les premières heures d'utilisation, les appareils neufs peuvent dégager une odeur typique inévitable, mais totalement inoffensive s'estompant progressivement au fil du temps. Pour combattre cette formation d'odeur, nous vous conseillons d'aérer régulièrement la pièce. Lors du développement de ce produit, nous avons tout mis en œuvre pour que les taux restent largement inférieurs aux taux limites en vigueur.
- Conservez votre téléviseur Smart et tous les appareils raccordés à l'abri de l'humidité et protégez-les de la poussière, de la chaleur et de tout rayonnement solaire direct. Le non-respect de ces consignes peut entraîner des dysfonctionnements ou un endommagement du téléviseur Smart.
- N'utilisez jamais l'appareil en plein air, des facteurs externes (pluie, neige, etc.) pourraient l'endommager.
- L'appareil ne doit pas être exposé à des gouttes d'eau ou éclaboussures. Ne posez pas de récipients remplis de liquide (vase ou similaire) sur ou à proximité de l'appareil. Le récipient pourrait se renverser et le liquide porter atteinte à la sécurité électrique.

REMARQUE !**Risque de dommages !**

Les bougies allumées et autres sources de feu nu présentent un risque de dommages.

- Tenez donc à tout moment les bougies et autres sources de feu nu éloignées de l'appareil afin d'éviter tout risque d'incendie.
- Si vous installez l'appareil dans un élément mural, veillez à laisser des écarts assez grands : prévoyez une distance minimum de 10 cm tout autour de l'appareil afin de garantir une aération suffisante.
- Évitez les effets d'éblouissement, les reflets et les contrastes clair/foncé trop forts afin de ménager vos yeux.
- La distance optimale par rapport au téléviseur est de 3 fois la diagonale d'écran.

**DANGER !****Risque de blessure ! Danger de mort !**

Installez votre téléviseur uniquement sur des supports stables. Toute chute du téléviseur peut entraîner des blessures graves et la mort. De nombreuses blessures, spécialement chez les enfants, peuvent être évitées en prenant les mesures de précaution suivantes.

- Faites fonctionner tous les composants sur un support stable, plan et exempt de vibrations afin d'éviter toute chute du téléviseur.
- Utilisez uniquement les pieds et vis livrés avec le téléviseur.
- N'installez le téléviseur que sur un meuble garantissant qu'il soit utilisé en toute sécurité.
- Veillez à ce que le téléviseur ne dépasse pas sur les bords du meuble.

- N'installez pas le téléviseur sur un meuble suspendu ou très haut tel qu'élément haut ou étagère sans que les deux – meuble et téléviseur – soient fixés de manière stable et sécurisée.
- Ne posez pas sous le téléviseur de couverture ou similaire afin de garantir une stabilité parfaite.
- Expliquez aux enfants qu'il est dangereux de grimper sur un meuble pour accéder au téléviseur ou à ses éléments de commande.

Respectez également les consignes de sécurité mentionnées ci-dessus pour stocker votre téléviseur ou le changer de place.

Réparation

- Faites réparer votre téléviseur Smart uniquement par un personnel qualifié.
- Si une réparation est nécessaire, adressez-vous uniquement à l'un de nos partenaires agréés pour le SAV.
- Veillez à ce que seules les pièces de rechange spécifiées par le fabricant soient utilisées. L'utilisation de pièces de rechange inadaptées peut endommager l'appareil ou entraîner un risque d'incendie.

Température ambiante

- L'appareil peut être utilisé à une température ambiante de +5 à +35° C et avec une humidité relative de l'air de 20 à 85 % (sans condensation).
- S'il est hors tension, le téléviseur Smart peut être stocké à une température de -20 à +60° C.
- Prévoyez au moins un mètre de distance entre l'appareil et les sources de brouillage haute fréquence et magnétiques éventuelles (autre téléviseur, haut-parleurs, téléphone portable, etc.) afin d'éviter tout dysfonctionnement.

- Pendant un orage ou si vous n'utilisez pas votre téléviseur pendant une période prolongée, débranchez la fiche de la prise de courant et le câble d'antenne de la prise d'antenne.

REMARQUE !

Risque de dommages !

En cas de fortes variations de température ou d'humidité, il est possible que, par condensation, de l'humidité se forme à l'intérieur du téléviseur Smart, pouvant provoquer un court-circuit.

- Après tout transport du téléviseur Smart, attendez que celui-ci soit à température ambiante avant de l'allumer.

Sécurité lors du branchement

Alimentation électrique

- Certaines pièces de l'appareil restent sous tension même si celui-ci est éteint. Pour interrompre l'alimentation de votre téléviseur Smart et le mettre totalement hors tension, coupez-le complètement du réseau électrique. Débranchez pour cela la fiche d'alimentation de la prise de courant.



DANGER !

Risque d'électrocution !

Danger de mort par électrocution lorsque le boîtier est ouvert !

- N'ouvrez pas le boîtier de l'appareil. Celui-ci ne contient aucune pièce à entretenir.
- Branchez le téléviseur Smart uniquement sur une prise de terre de 100-240V~50/60 Hz. Si vous avez des doutes en ce qui concerne l'alimentation électrique sur le lieu d'installation, demandez conseil à votre fournisseur d'électricité.

- La prise de courant doit toujours être facilement accessible afin de pouvoir débrancher rapidement la fiche d'alimentation de la prise en cas d'urgence.
- Pour couper l'alimentation en courant de votre téléviseur, débranchez la fiche d'alimentation de la prise de courant.
- Pour une sécurité supplémentaire, nous conseillons l'utilisation d'une protection contre les surtensions pour éviter que le téléviseur Smart ne soit endommagé par des pics de tension ou la foudre à travers le réseau électrique.
- Disposez les câbles de manière à ce que personne ne puisse marcher ou trébucher dessus.
- Ne posez pas d'objets sur les câbles, ils pourraient être endommagés.
- Ne touchez pas la fiche si vous avez les mains mouillées.
- Saisissez toujours la fiche au niveau du boîtier et ne tirez jamais sur le cordon pour débrancher la fiche de la prise de courant.
- Veuillez noter que le téléviseur consomme toujours du courant également en mode Veille. Voir à ce sujet la consommation de courant en mode Veille au chapitre « Fiche technique » (Guide de démarrage rapide/Mode d'emploi online).

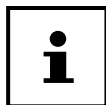

Si, suite à une décharge électrostatique, l'appareil s'arrête en mode USB (lecteur multimédia), en mode HbbTV optionnel ou en mode LAN/Wi-Fi optionnel (lecteur multimédia/portail) et redémarre, il ne peut restaurer automatiquement le dernier état de service. Veuillez redémarrer les médias ou applications correspondants.

Les paramètres utilisateur réglés en dernier n'étant sauvegardés que 5 minutes après un changement de chaîne, ils peuvent éventuellement ne pas être restaurés après une décharge statique provoquant un arrêt du téléviseur.



Tous les appareils multimédia qui sont raccordés aux prises correspondantes du téléviseur doivent respecter les exigences de la directive « Basse tension ».

Manipulation sûre des piles



Risque d'explosion !

Les piles peuvent contenir des substances inflammables et fuir, chauffer fortement, prendre feu, voire même exploser.

- Ne manipulez pas les piles de manière incorrecte afin d'éviter tout dommage de l'appareil et tout risque pour votre santé.

Respectez impérativement les consignes suivantes :

- Conservez les piles hors de la portée des enfants.
En cas d'ingestion d'une pile, contactez immédiatement un médecin.
- Ne rechargez jamais des piles (sauf si cela est indiqué expressément).
- Ne déchargez jamais des piles par une puissance trop élevée.
- Ne court-circuitiez jamais des piles.
- N'exposez jamais des piles à une chaleur excessive, p. ex. rayonnement solaire, feu ou similaire !
- Ne démontez pas des piles et n'essayez pas de les déformer.
Vous risqueriez de vous blesser aux mains/doigts ou le liquide qui se trouve à l'intérieur des piles pourrait entrer en contact avec vos yeux ou votre peau. Si cela devait se produire, rincez les parties affectées abondamment à l'eau claire et consultez immédiatement un médecin.
- Évitez tout choc brutal et toute secousse.

- N'inversez jamais la polarité.
- Veillez à respecter le pôle plus (+) et le pôle moins (-) afin d'éviter tout court-circuit.
- Ne mélangez jamais des piles neuves avec des piles usées ni de piles de type différent.
Cela pourrait entraîner des dysfonctionnements de l'appareil. De plus, la pile la plus faible se déchargerait trop fortement.
- Retirez immédiatement des piles usées d'un appareil.
- Retirez les piles d'un appareil si vous n'avez pas l'intention de l'utiliser pendant une période prolongée.
- Remplacez simultanément toutes les piles usées d'un appareil par des piles neuves du même type.
- Pour entreposer ou recycler des piles, isolez les contacts avec du ruban adhésif.
- Si nécessaire, nettoyez les contacts des piles et de l'appareil avant d'insérer les piles.
- Si des piles ont coulé, portez des gants de protection et nettoyez soigneusement les contacts.

Déclaration de conformité UE

Par la présente, la société MEDION AG déclare que cet appareil est conforme aux exigences essentielles et autres dispositions pertinentes :

- Directive RE 2014/53/UE
- Directive sur l'écoconception 2009/125/CE
- Directive RoHS 2011/65/UE

La déclaration de conformité UE intégrale peut être téléchargée à l'adresse www.medion.com/conformity.



Informations sur Wi-Fi

Wi-Fi		
Plage de fréquence	2,4 GHz	
Norme Wi-F	802.11 b/g/n	
Chiffrement	WPA2	
Plage de fréquence/MHz	Canal	Puissance d'émission max./dBm
2400 – 2483,5	1 - 13	18,9

Vue d'ensemble de l'appareil

Face avant

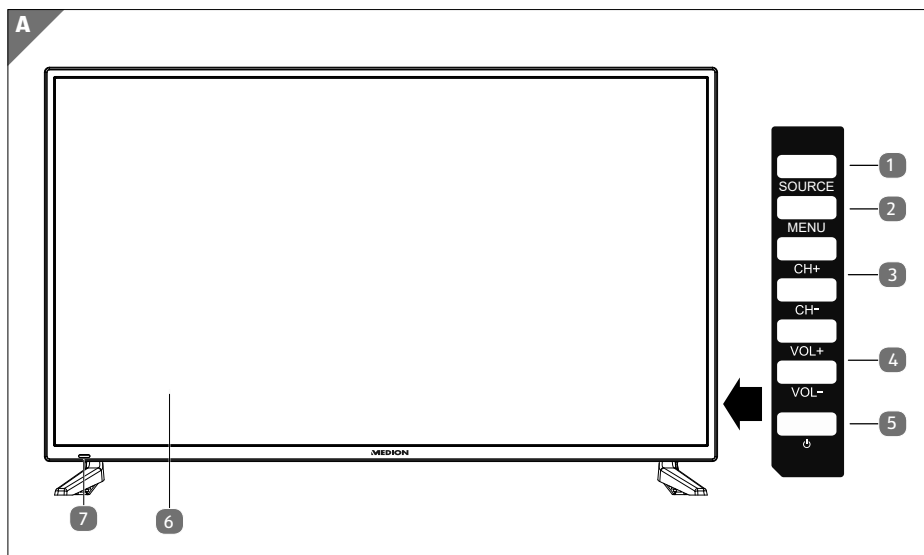

- 1 **SOURCE** : modification de la source d'entrée
- 2 **MENU** : accès au menu Écran pour effectuer des réglages sur votre appareil
- 3 **CH+ / CH-** : sélection d'un programme ou navigation dans le menu
- 4 **VOL+ / VOL-** : réglage du volume ou navigation dans le menu
- 5 **STANDBY** : touche de veille : mise en marche de l'appareil ou mise en mode veille
- 6 Écran LCD
- 7 Voyant de fonctionnement : s'allume en rouge lorsque l'appareil se trouve en mode veille.
S'allume en bleu lorsque l'appareil est allumé.
Capteur infrarouge : champ de réception du signal infrarouge de la télécommande.

Face arrière

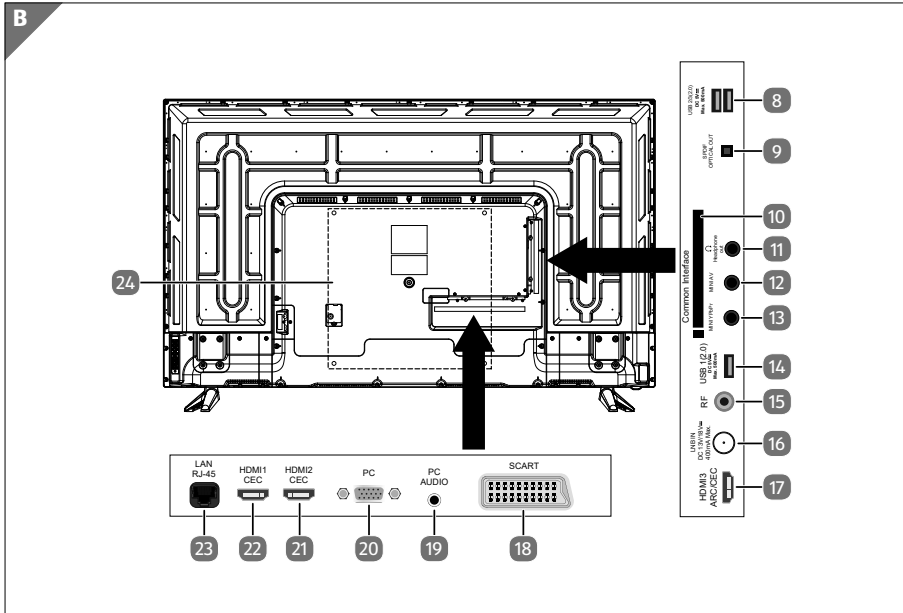

- 8 **USB 2/3 (2.0) DC 5V** $\overleftrightarrow{=}$, **Max. 500 mA** : port USB destiné au raccordement d'un support de stockage externe pour la lecture de médias/l'enregistrement PVR
- 9 **SPDIF OPTICAL OUT** : sortie audio numérique (optique)
- 10 **COMMON INTERFACE (CI+)** : compartiment d'insertion pour l'utilisation de cartes de télévision payante
- 11 **HEADPHONE OUT** : pour le raccordement d'un casque à fiche jack 3,5 mm
- 12 **MINI AV** : entrée audio/vidéo (à l'aide de l'adaptateur Cinch fourni)
- 13 **MINI YPBPR** : entrée des composants YPbPr (à l'aide de l'adaptateur Cinch fourni)
- 14 **USB 1 (2.0) DC 5V** $\overleftrightarrow{=}$, **Max. 500 mA** : port USB destiné au raccordement d'un support de stockage externe pour la lecture de médias/l'enregistrement PVR
- 15 **RF** : port antenne (DVB-T/DVB-T2 HD/DVB-C/analogique)

- 16 **LNB IN DC 13V/18V** $\overline{=}$ **400 mA Max.** : pour le raccordement de l'antenne (satellite)
- 17 **HDMI3 ARC/CEC** : port HDMI pour les appareils avec sortie HDMI (HDMI 3 peut être utilisé pour ARC/CEC)
- 18 **SCART** : port SCART pour appareils avec sortie SCART (analogique)
- 19 **PC AUDIO** : port audio pour la restitution de son depuis un ordinateur
- 20 **PC** : port pour le raccordement d'un PC
- 21 **HDMI2 CEC** : port HDMI pour les appareils avec sortie HDMI (HDMI 2 peut être utilisé pour CEC)
- 22 **HDMI1 CEC** : port HDMI pour les appareils avec sortie HDMI (HDMI 1 peut être utilisé pour CEC)
- 23 **LAN RJ-45** : connexion réseau pour les fonctions Smart
- 24 Trous de fixation pour support mural



La fixation murale du téléviseur ne doit pas dépasser une hauteur de 2 m. L'appareil doit être monté sur des surfaces solides telles que du ciment ou du béton.

Télécommande

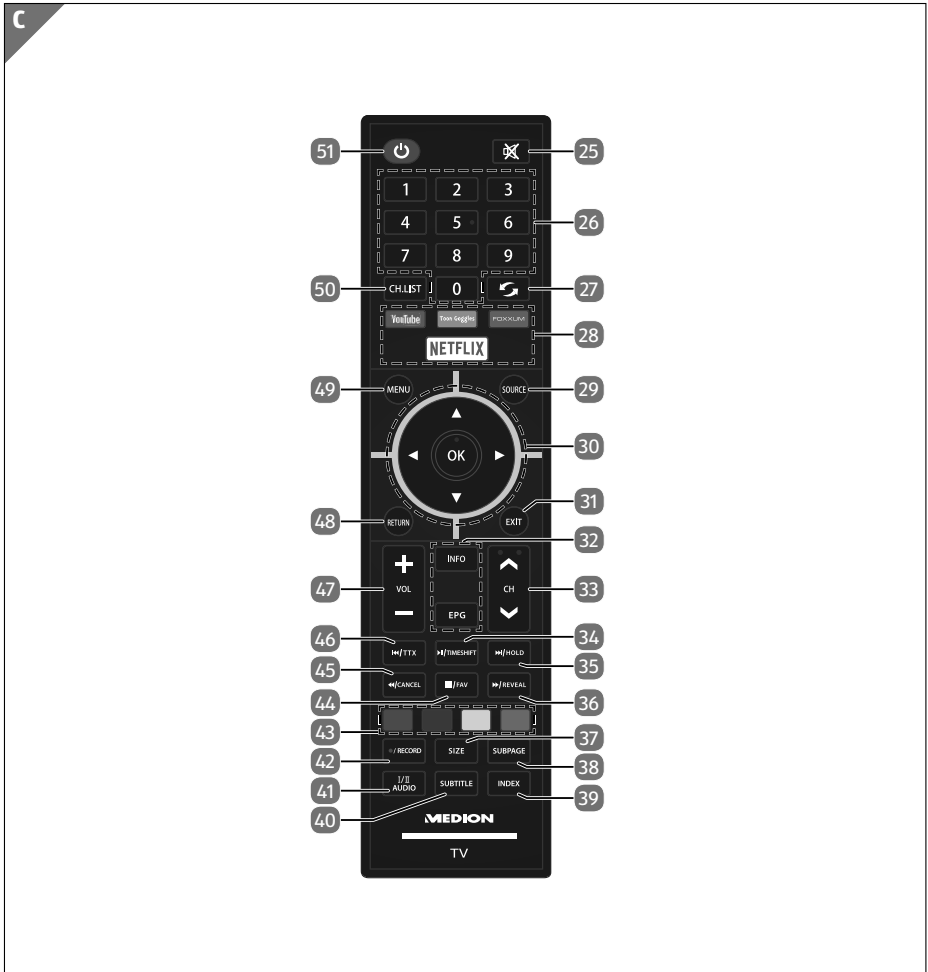

- 25
🔇
Mise en sourdine
- 26
Touches numériques
TV : sélection du programme, télétexte : sélection de la page
- 27
⏮
Réglage du programme télévisé précédent.

- 28 Portails médias** Accès direct aux portails médias
- YOUTUBE** Accès à YouTube
 - TOON GOOGLE** Aucune fonction
 - FOXNUM** Accès au portail MEDION
 - NETFLIX** Accès à Netflix
- 29 SOURCE** Sélection du signal d'entrée des appareils raccordés.
- 30 Touches directionnelles**
- ▲ Vers le haut du menu.
Télétexte : sélection de la page suivante.
 - ▼ Vers le bas du menu.
Télétexte : sélection de la page précédente.
 - ◀ Vers la gauche du menu.
Télétexte : accès à la page inférieure.
 - ▶ Vers la droite du menu.
Télétexte : accès à la page inférieure.
- OK** Confirmation de la sélection dans certains menus.
- 31 EXIT** Quitter le menu
- 32 INFO** Affichage d'informations, par exemple le numéro de programme actuel ou le format d'image.
- EPG** Programme télévisé et radiophonique numérique (en fonction de la chaîne).
- 33 CH-/+** Touches de sélection de programme
- 34 ▶ II** Lancement/interruption de la lecture
- TIMESHIFT** mode TV : lancement/lecture d'un enregistrement en contrôle du direct
- 35 ▶▶** Titre/chapitre suivant
- HOLD** Télétexte : arrêt de la page multiple
- 36 ▶▶** Avance rapide
- REVEAL** Télétexte : affichage du texte masqué.

37	SIZE	<p>Changement du format d'image Télétexte : 1 pression, agrandissement de la moitié supérieure 2 pressions, agrandissement de la moitié inférieure</p>
38	SUBPAGE	Télétexte : ouverture de la page inférieure
39	INDEX	Ouverture de la liste d'enregistrements PVR ; télétexte : accès à la page principale
40	SUBTITLE	DTV/satellite/navigateur médias : fonction de sous-titrage
41	I/II AUDIO	réglage de la norme de tonalité stéréo/mono
42	● /RECORD	Lancement de l'enregistrement PVR
43	Touches de couleur	<p>ROUGE Utilisation dans certains menus. VERT Utilisation dans certains menus. JAUNE Utilisation dans certains menus. BLEU Utilisation dans certains menus.</p>
44	■ FAV.	<p>Arrêt de la lecture Accès à la liste de favoris.</p>
45	◀◀ CANCEL	<p>Retour rapide Télétexte : masquage du texte</p>
46	◀◀ TTX	<p>Titre/chapitre précédent Ouverture/fermeture du télétexte, activation de l'arrière-plan en transparence</p>
47	VOL-/+	Augmentation (+) ou diminution (-) du volume.
48	RETURN	Retour une étape en arrière dans les menus
49	MENU	Ouverture et fermeture du menu.
50	CH.LIST	Ouverture de la liste de chaînes
51	⏻	POWER, c.-à-d. arrêt/mise en marche de la Smart TV (activation/désactivation du mode veille).

Mise en service

Avant de mettre l'appareil en marche, lisez impérativement le chapitre « Consignes de sécurité ».

Déballage

- Avant de commencer à déballer, choisissez un endroit approprié pour l'installation.
- Ouvrez le carton avec grande précaution afin d'éviter tout endommagement éventuel de l'appareil. Cela peut se produire lorsqu'un couteau à lame longue est utilisé pour ouvrir le carton.
- Retirez tous les emballages.
- L'emballage contient de nombreuses petites pièces (entre autres, des piles). Maintenez ces dernières hors de portée des enfants car elles présentent un risque de suffocation.
- Veuillez conserver les matériaux d'emballage d'origine et utilisez-les pour le transport du téléviseur.



DANGER !

Risque de suffocation !

Les films d'emballage présentent un risque de suffocation en cas d'ingestion ou d'utilisation non conforme !

- Conservez les emballages, tels que les films ou sachets en plastique, hors de portée des enfants.

Montage

Fixez le pied comme illustré sur le dessin. Effectuez cette étape avant le branchement de la Smart TV (voir fig. 1).

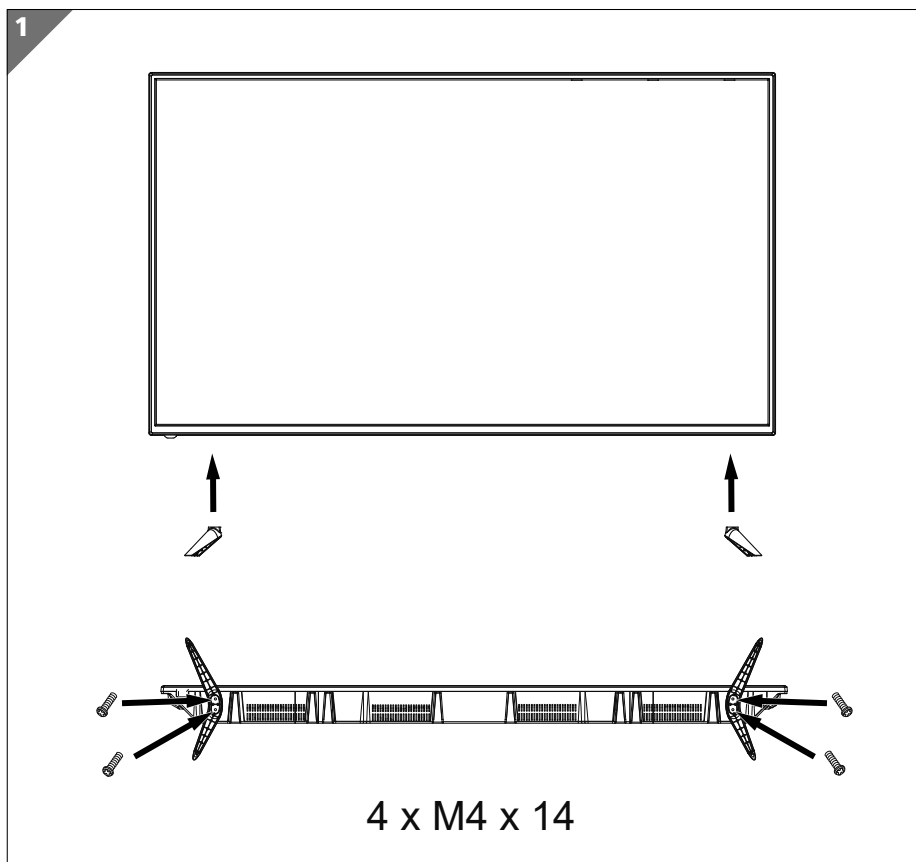

Insertion des piles dans la télécommande

- Retirez le couvercle du compartiment à piles au dos de la télécommande.
- Insérez deux piles de type LR03/AAA/1,5 V dans le compartiment à piles de la télécommande. Prenez soin de bien respecter la polarité (indiquée au fond du compartiment à piles).
- Refermez le compartiment à piles.

REMARQUE !

Risque de dommage !

Si la télécommande n'est pas utilisée pendant un certain temps, les piles peuvent couler et l'endommager !

- Sortez donc les piles de la télécommande si vous n'utilisez pas l'appareil pendant une période prolongée.

Raccordement d'une antenne

Votre Smart TV prend en charge différents signaux d'antenne. Vous pouvez fournir les signaux d'image suivants au port **RF** **15** :

- par le biais du câble analogique/d'une antenne hertzienne analogique,
- par le biais d'une antenne DVB-T/DVB-T2¹ ou
- par le biais d'un port DVB-C¹.
- Branchez un câble d'antenne soit de l'antenne hertzienne/du raccord de câble analogique, de l'antenne DVB-T ou du port DVB-C dans le port d'antenne de la Smart TV.

Vous avez également la possibilité de raccorder un système satellite numérique au port **LNB IN** **16** .

- Vissez la fiche F d'un câble d'antenne coaxial au port de la Smart TV.



Pour pouvoir recevoir des programmes cryptés/payants, il est nécessaire d'utiliser une carte correspondante. Insérez pour ce faire un module CAM (disponible dans le commerce spécialisé) dans l'emplacement prévu à cet effet sur le côté gauche de l'appareil (**COMMON INTERFACE** **10**). Raccordez ensuite la carte de votre fournisseur dans le module CAM.

¹ Ce service doit être disponible dans votre région.

Common Interface

Si vous souhaitez regarder des chaînes payantes, vous devez vous enregistrer au préalable auprès d'un fournisseur correspondant. Après votre enregistrement, votre fournisseur vous fournit un Conditional Access Module (module CAM) ainsi qu'une carte spéciale. Des remarques relatives aux réglages figurent dans la documentation livrée avec le module.

Installez les composants CI sur votre téléviseur comme suit :

- Insérez d'abord le module CAM dans l'emplacement situé sur le côté de la Smart TV. Insérez ensuite la carte.
- Branchez le téléviseur au secteur, allumez-le et attendez quelques secondes que la carte soit reconnue.





Notez que le module CI doit être inséré ou retiré uniquement lorsque l'appareil se trouve en mode veille ou est débranché du secteur.

Le module CAM doit être correctement mis en place ; dans le cas inverse, il ne peut pas être inséré. Le module CAM ou le téléviseur peuvent être endommagés si vous essayez d'insérer le module CAM de force.

Raccordement d'une alimentation électrique

- Branchez la fiche d'alimentation sur l'appareil avec une prise de courant de 100-240V~50/60 Hz facilement accessible.

Mise en marche et arrêt de la Smart TV

- L'appareil se met en mode veille dès que vous branchez la fiche d'alimentation dans la prise de courant.
- Pour mettre en marche l'appareil, appuyez
 - sur la télécommande : la touche Marche/Veille  51 ;
 - sur l'appareil : la touche  5 .
- La touche Marche/Veille  de la télécommande vous permet de remettre l'appareil en mode veille. Il est alors éteint, mais continue de consommer de l'électricité.



En l'absence de signal d'entrée, l'appareil passe automatiquement en mode veille au bout de cinq minutes, signalées par un compte à rebours qui s'affiche à l'écran. Cette fonctionnalité n'est pas disponible pour toutes les sources.

Utilisation des connexions multimédia

REMARQUE !

Risque de dommage !

Une erreur de commande peut endommager les appareils utilisés.

- Avant le raccordement et la mise en service, veuillez impérativement lire les notices d'utilisation des appareils à raccorder.

REMARQUE !

Risque de dommage !

Si des connecteurs mâles et femelles sont mal raccordés, cela peut endommager les contacts.

- Veillez à ce que les connecteurs mâles et femelles soient parfaitement adaptés afin d'éviter toute détérioration des contacts. De par l'agencement des contacts, certains connecteurs ne peuvent être positionnés que dans un seul sens dans la prise.

Scart

Le port Scart facilite le raccordement de divers appareils vidéo, par la prise en charge des signaux d'image et de son au sein d'un même connecteur multibroche. Utilisez à cet effet un câble Scart usuel.

- Raccordez les entrées et sorties Scart des appareils utilisés avec un câble Scart.

AV

La transmission AV (composite) fonctionne par le biais de trois raccordements Cinch, dont un transmet le signal vidéo (jaune) et deux transmettent le signal audio stéréo (rouge/blanc). Pour ce faire, utilisez un câble AV usuel.

- Raccordez les entrées et sorties AV des appareils utilisés avec un câble AV.
- Si les appareils reliés disposent de ports AV dotés de mini-prises, utilisez un adaptateur AV correspondant (3x Cinch > miniprise) (facultatif).

YPbPr

La transmission YPbPr (composante) utilise cinq raccordements Cinch, dont trois transmettent le signal vidéo (rouge/bleu/vert) et deux transmettent le signal audio stéréo (rouge/blanc). Utilisez à cet effet un câble YPbPr usuel.

- Raccordez les entrées et sorties YPbPr des appareils utilisés avec un câble YPbPr.
- Si les appareils reliés disposent de ports YPbPr dotés de mini-prises, utilisez un adaptateur YPbPr correspondant (5x Cinch > miniprise) (facultatif).

HDMI

HDMI (High Definition Multimedia Interface) est une interface pour la transmission numérique d'images et de sons. En termes de qualité, il s'agit du meilleur mode de transmission qui soit et à partir de la version 2.0, elle peut également lire les contenus en résolution Ultra HD. Pour cela, utilisez un câble HDMI vendu dans le commerce :

- Raccordez les sorties HDMI correspondantes des appareils utilisés avec un câble HDMI.

HDMI ARC

Si vous souhaitez utiliser un téléviseur À LA FOIS comme un récepteur ET une source de signal (pour la transmission d'un signal sonore à un récepteur audio), vous devez utiliser un port HDMI avec canal de retour audio (ARC – Audio Return Channel). La connexion HDMI au téléviseur fonctionne ainsi dans les deux sens. Un appareil vidéo peut ainsi recevoir des signaux vidéo et sonores et le signal audio du téléviseur peut également être envoyé au récepteur audio par le biais du canal de retour audio.

- Connectez l'appareil vidéo (par ex. lecteur Blu-ray) au récepteur audio via HDMI.
- Connectez le récepteur audio au téléviseur via HDMI/ARC.
- Veillez à ce que la commande des haut-parleurs du téléviseur soit routée à l'amplificateur externe.

HDMI CEC

Si vous connectez différents appareils les uns aux autres par le biais de ports HDMI compatibles CEC, vous pouvez commander certaines fonctions de l'ensemble du réseau HDMI à l'aide d'une télécommande (par ex. fonctions de veille ou d'enregistrement) :

- Connectez tous les appareils par le biais de ports HDMI compatibles CEC à l'aide de câbles HDMI.
- Veillez à ce que les fonctions CEC soient activées pour tous les ports et que tous les appareils soient correctement connectés.

USB

Sur un port USB, vous pouvez raccorder et lire le contenu de supports de stockage tels qu'une clé USB ou un disque dur externe. Pour cela, utilisez un câble USB adapté. Si un câble USB est fourni avec le matériel livré, veuillez l'utiliser (par ex. pour disque dur).

- Raccordez les ports USB correspondants des appareils avec un câble USB adapté. Si possible, n'utilisez pas de rallonge USB car, en fonction de la tension, cela peut entraîner des problèmes.

SPDIF

SPDIF (Sony®/Phillips Digital Interface) est une interface destinée à la transmission de signaux audio stéréo ou multicanaux numériques entre différents appareils. Habituellement, le signal audio numérique est émis par le biais d'une prise coaxiale (Cinch) ou optique. Utilisez pour ce faire un câble correspondant usuel.

- Raccordez les sorties SPDIF des appareils utilisés avec un câble SPDIF correspondant.

VGA (PC)

Le port VGA vous permet de connecter un PC à un écran/téléviseur afin de transmettre le signal d'image. Utilisez pour ce faire un câble VGA usuel.

- Raccordez les sorties VGA des appareils utilisés avec un câble VGA.

VGA Audio

Dans le cas où vous connectez un PC à un écran/téléviseur, le port VGA Audio permet par ailleurs la transmission du signal audio. Utilisez à cet effet un câble stéréo à fiches mini-jack usuel.

- Raccordez les sorties VGA Audio des appareils utilisés avec un câble stéréo à fiches mini-jack.

Port casque (Headphones Out)

Le port casque sert au raccordement d'un casque avec fiche mini-jack stéréo.

- Connectez le casque à la prise mini-jack stéréo de l'appareil. Pour certains appareils, le son des haut-parleurs est désactivé.
- Sinon, veillez à effectuer tous les réglages nécessaires dans le menu audio afin de faire correspondre les signaux des haut-parleurs et du casque.



PRUDENCE !

Risque de lésions auditives !

Afin d'éviter une éventuelle perte d'audition, évitez toute écoute prolongée d'un volume sonore élevé.

- Avant de lancer la lecture, réglez le volume sur le niveau le plus bas.
- Lancez la lecture et augmentez le volume à un niveau qui vous semble agréable.

Recherche de chaînes après la première mise en marche

Lorsque vous mettez l'appareil en marche pour la première fois, vous serez guidé dans la procédure de **PREMIÈRE INSTALLATION**.

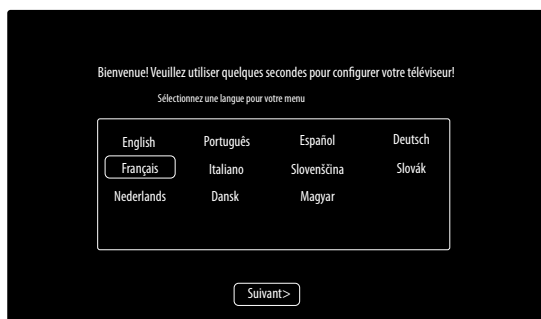

- Sélectionnez la langue à l'aide des touches ∇ \blacktriangle \blacktriangleleft \blacktriangleright **30**.
- Après avoir confirmé la langue sélectionnée avec **OK** **30**, confirmez l'option **SUIVANT** à l'aide de la touche **OK**.
- Il vous est alors demandé d'accepter la politique de confidentialité de la Smart TV. Cette étape est obligatoire si vous envisagez de bénéficier de services réseau/Internet/HbbTV. Parcourez soigneusement les réglages de confidentialité. Sélectionnez les différents points à l'aide des touches ∇ \blacktriangle \blacktriangleleft \blacktriangleright et confirmez vos choix en appuyant sur la touche **OK**.



- Sélectionnez ensuite le pays souhaité à l'aide des touches ∇ \blacktriangle \blacktriangleleft \blacktriangleright . Le réglage du pays a une influence sur l'ordre dans lequel les programmes sont enregistrés. Par ailleurs, les options usuelles sont pré-réglées pour les différents pays.
- Après avoir confirmé le pays sélectionné avec **OK**, confirmez l'option **SUIVANT** à l'aide de la touche **OK**.



- Sélectionnez ensuite le fuseau horaire souhaité à l'aide des touches \blacktriangledown \blacktriangle \blacktriangleleft \blacktriangleright .
- Après avoir confirmé le pays sélectionné avec **OK**, confirmez l'option **SUIVANT** à l'aide de la touche **OK**.

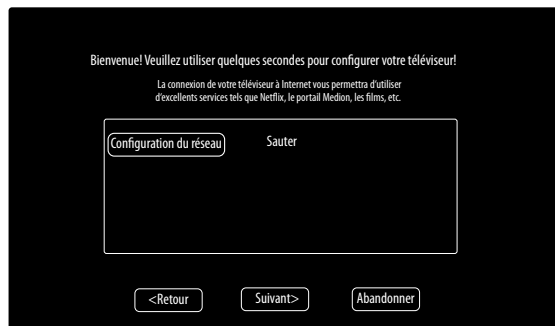

- Sélectionnez ensuite l'option **CONFIGURATION DU RÉSEAU** à l'aide des touches \blacktriangledown \blacktriangle \blacktriangleleft \blacktriangleright si vous souhaitez établir une connexion Internet. Dans le cas contraire, sélectionnez l'option **SAUTER**.

Paramètres réseau

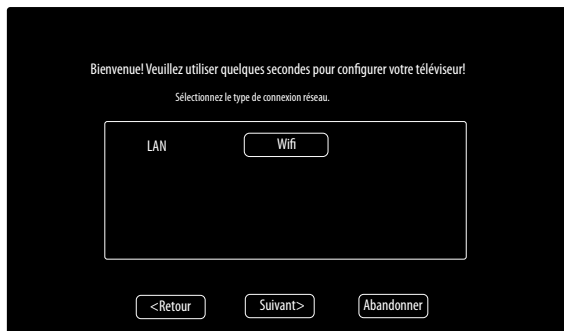

- Sélectionnez le type de connexion réseau souhaité **LAN** ou **WIFI**.

- Après avoir confirmé votre sélection avec **OK**, confirmez l'option **SUIVANT** à l'aide de la touche **OK**.

LAN

- L'option **CONFIGURATION IP** vous permet de sélectionner sous **TYPE** le type de connexion LAN (**DHCP** ou **STATIQUE**). Sélectionnez **STATIQUE** si vous souhaitez effectuer des réglages manuels sur les options **IP**, **MASQUE DE SOUS-RÉSEAU**, **PASSERELLE** et **DNS1/2**.
- Sélectionnez ensuite l'option **CONNECTER** et confirmez votre choix en appuyant sur **OK**. La connexion réseau est ensuite établie. Le message **CONNEXION OK** apparaît. Appuyez ensuite sur la touche **EXIT** **31** pour accéder à l'étape suivante de la première installation.

Wi-Fi

- L'option **STATION DE BASE** affiche l'ensemble des réseaux disponibles. Sélectionnez le réseau souhaité à l'aide des touches directionnelles **▲ ▼** et appuyez sur **OK**.
- Saisissez le mot de passe requis sur le clavier virtuel et sélectionnez ensuite la touche Retour **↵** avant de confirmer avec **OK**.
- Confirmez ensuite l'option **CONNECTER** avec **OK**. La connexion réseau est maintenant établie. Le message **CONNEXION OK** apparaît. Appuyez ensuite sur la touche **EXIT** pour accéder à l'étape suivante de la première installation.

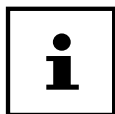

Si vous n'établissez aucune connexion réseau lors de la première installation, vous avez la possibilité de le faire ultérieurement à tout moment en accédant à l'option **RÉSEAU** du menu.

- Si vous le souhaitez, vous pouvez maintenant configurer votre compte Netflix. Si vous ne possédez pas de compte Netflix ou si vous souhaitez configurer ce dernier ultérieurement, sélectionnez l'option **SAUTER** pour accéder à l'étape suivante de la première installation. Sélectionnez **CONFIGURATION NETFLIX** et confirmez votre choix avec **OK** si vous souhaitez configurer tout de suite votre compte.
- Une fois la configuration effectuée, appuyez sur la touche **EXIT** pour retourner à la procédure de première installation. Sélectionnez ensuite l'option **SAUTER** pour accéder à l'étape suivante de la première installation.



- Sélectionnez le port d'antenne souhaité **ANTENNE, CÂBLE** ou **SATELLITE**.
- Après avoir confirmé votre sélection avec **OK**, confirmez l'option **SUIVANT** à l'aide de la touche **OK**.

Antenne

- Sélectionnez le port d'antenne **ANTENNE**.
- Après avoir confirmé votre sélection avec **OK**, confirmez l'option **SUIVANT** à l'aide de la touche **OK**.
- Une question de sécurité s'affiche. Sélectionnez l'option **OUI** et confirmez votre choix en appuyant sur **OK**. La recherche se lance.

Câble

Option de menu	Réglage
RECHERCHE	Lancement de la recherche de chaînes.
MODE DE RECHERCHE	Vous pouvez ici régler le mode Recherche. Le réglage RÉSEAU permet uniquement de rechercher les fréquences actives selon les programmes. Le réglage COMPLET permet de rechercher la plage de fréquence complète, mais cela nécessite plus de temps.
LA FRÉQUENCE (uniquement en mode DVB-C)	Réglage de la fréquence. Le réglage par défaut est AUTO . Activé uniquement lorsque l'option RÉSEAU est sélectionnée en mode Recherche.

Option de menu	Réglage
MODULATION (uniquement en mode DVB-C)	Réglage de la modulation. Le réglage par défaut est AUTO . Activé uniquement lorsque l'option RÉSEAU est sélectionnée en mode Recherche.
SYMBOLE (uniquement en mode DVB-C)	Réglage de la fréquence de symbole. Le réglage par défaut est AUTO . Activé uniquement lorsque l'option RÉSEAU est sélectionnée en mode Recherche.
ID RÉSEAU (uniquement en mode DVB-C)	Réglage des identifiants réseau. Le réglage par défaut est AUTO . Activé uniquement lorsque l'option RÉSEAU est sélectionnée en mode Recherche.

- Une fois les réglages effectués, sélectionnez l'option **RECHERCHE** et confirmez votre choix avec **OK**.
- Une question de sécurité s'affiche. Sélectionnez l'option **OUI** et confirmez votre choix en appuyant sur **OK**. La recherche se lance.

Satellite

Réglage	
SATELLITE	Sélectionnez à l'aide des touches ◀ ▶ le satellite dont vous souhaitez modifier les réglages. Confirmez la sélection en appuyant sur OK afin d'accéder aux sous-menus correspondants.  Pour revenir au menu PARAMÈTRES SATELLITE , appuyez sur la touche RETURN 48 .
	EDITER Si vous le souhaitez, appuyez sur la touche jaune pour configurer le satellite sélectionné.
DIRECTION DE LA LONGITUDE	À l'aide des touches directionnelles ◀ ▶, sélectionnez la position orbitale EST ou OUEST .
ANGLE DE LONGITUDE	Saisissez le degré à l'aide des touches chiffrées.
BAND	Sélectionnez la bande de fréquence souhaitée KU ou C .

Réglage	
	<p>RENOMMER Appuyez sur la touche rouge pour modifier le nom du satellite. Sélectionnez les caractères souhaités à l'aide des touches fléchées. Enregistrez le nouveau nom en appuyant sur la touche O K.</p> <p>AJOUTER Appuyez sur la touche rouge 43 pour créer un nouveau satellite. Les possibilités de réglage sont ici identiques à celles de l'option EDITER.</p> <p>EFFACER Sélectionnez le satellite à supprimer de la liste et appuyez sur la touche verte 43. Confirmez la question avec OUI.</p>
TRANSPON- DEUR	<p>Sélectionnez le transpondeur dont vous souhaitez modifier les réglages ou pour lequel vous souhaitez effectuer une recherche.</p> <p>EDITER Si vous le souhaitez, appuyez sur la touche jaune 43 pour configurer le transpondeur sélectionné.</p> <p>LA FRÉ- QUENCE Saisissez la fréquence à l'aide des touches chiffrées.</p> <p>SYMBOLE Saisissez la fréquence de symbole à l'aide des touches chiffrées.</p> <p>POLARI- SATION Sélectionnez le niveau de polarisation à l'aide des touches ◀ ▶.</p> <p>EFFACER Sélectionnez le transpondeur à supprimer de la liste comme expliqué précédemment et appuyez sur la touche verte. Confirmez la question avec OUI.</p> <p>AJOUTER Appuyez sur la touche rouge pour créer un nouveau transpondeur. Les possibilités de réglage sont identiques à celles de l'option EDITER.</p>
TENSION LNB	Configurez ici la tension LNB.
TYPE DE LNB	Restituez ici la fréquence de l'oscillateur pour votre type de LNB. L'option UNIVERSEL est sélectionnée par défaut.
TONALITÉ	Le cas échéant, configurez ici le son. L'option par défaut est AUTO .
TONEBURST	Si votre installation satellite nécessite une impulsion sonore, vous pouvez sélectionner ici le réglage BURST A ou B .
DISEQC 1.0/1.1	Si vous avez raccordé une antenne satellite avec plusieurs LNB ou un commutateur DiSeqC, vous pouvez régler ici le LNB souhaité.

Réglage	
MOTEUR	Si votre antenne satellite est contrôlée par moteur, sélectionnez à l'aide des touches ◀ ▶ la version DiSEqC souhaitée. Appuyez sur OK pour définir la position d'antenne.
UNICABLE	Les réglages UNICABLE suivants peuvent être effectués ici.
	SLOT Vous pouvez configurer ici le canal souhaité.
	FREQUENZ Vous pouvez configurer ici la fréquence Center.
	PIN Vous pouvez ici configurer la position de satellite.
	LNB Sélectionnez le LNB souhaité.
VÉRIFIER	Appuyez sur OK pour effectuer les réglages
RECHERCHE	Sélectionnez cette option pour effectuer des réglages relatifs à la recherche.
	SATELLITE Sélectionnez le satellite pour lequel vous souhaitez effectuer la recherche.
	TRANS-PONDEUR Sélectionnez le transpondeur par lequel la recherche doit commencer.
	MODE DE RE-CHERCHE Déterminez quelles chaînes vous souhaitez rechercher : GRATUIT (chaînes gratuites), CODÉ (chaînes cryptées) ou GRATUIT+CODÉ (chaînes gratuites et cryptées).
	TYPE DE SERVICE Sélectionnez les types de chaînes. DTV : recherche de chaînes télévisées numériques. RADIO : recherche de chaînes radiophoniques numériques. TOUT : recherche de chaînes télévisées et radiophoniques numériques.

Réglage	
TYPE DE LA RE-CHERCHE	<p>Configurez le mode Recherche.</p> <p>RECHERCHE AVEUGLE : recherche complète sur le satellite sélectionné. La recherche prend alors également en compte les nouveaux transpondeurs qui n'apparaissent pas encore dans la liste de transpondeurs. La recherche comprend deux cycles complets de balayage. Le premier cycle permet la détection des transpondeurs, le deuxième la recherche des chaînes. Ce type de recherche prend le plus de temps.</p> <p>DÉFAUT : lancement d'une recherche pour le satellite sélectionné à l'aide de la liste de transpondeurs enregistrée pour ce satellite. Cette procédure nécessite un peu de temps.</p> <p>RÉSEAU : activation/désactivation de la recherche de réseaux.</p>

- Une fois les réglages effectués, sélectionnez l'option **RECHERCHE** et confirmez votre choix avec **OK**.



La première installation décrite ici correspond à l'option **PREMIÈRE INSTALLATION** dans le menu **RÉGLAGES**.

Utilisation

Sélection de programme

- Pour sélectionner un programme, appuyez au choix sur l'une des touches **CH+/-** de l'appareil **3** ou de la télécommande **33**, ou accédez directement au programme à l'aide des touches numériques **26** correspondantes. Pour saisir un numéro à deux ou trois chiffres, appuyez sur les touches numériques dans l'ordre correspondant.
- La touche **↻ 27** vous permet de revenir au dernier programme visionné.

Réglages de son

- Réglez le niveau sonore souhaité à l'aide des touches de réglage du volume **VOL+/-** sur l'appareil **4** ou la télécommande **47**.
- Pour désactiver complètement et réactiver le son, appuyez sur la touche **🔇 25** de mise en sourdine.
- La touche **I/II AUDIO 41** vous permet de choisir entre les différentes langues disponibles (canaux) pour le programme. Si le programme en cours prend en charge le mode DUAL (p. ex. dans le cas d'émissions bilingues), vous pouvez également sélectionner le mode DUAL.

Réglages de l'image

- En fonction de l'émission, les images sont transmises au format 4:3 ou 16:9. La touche **SIZE 37** vous permet d'adapter le format de l'image :

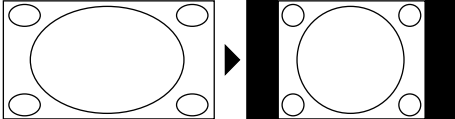
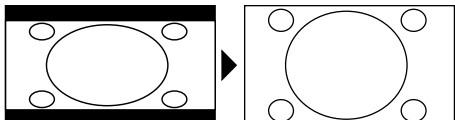
AUTO Format automatiquement réglé sur le signal d'entrée.	
4:3 Affichage non déformé d'une image au format 4:3.	
16:9 (non disponible en mode ATV) Affichage non déformé d'une image au format 16:9.	

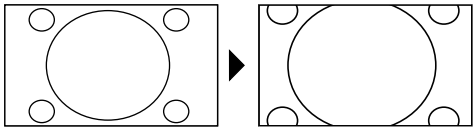
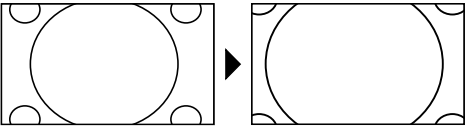
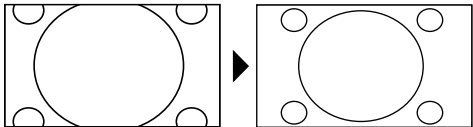
<p>ZOOM 1 Image agrandie 1x dans toutes les directions.</p>	
<p>ZOOM 2 Image agrandie 2x dans toutes les directions.</p>	
<p>1:1 (uniquement via HDMI et sur PC) : Image restituée selon ses dimensions exactes, au pixel près.</p>	

Vous pouvez également modifier le réglage du format de l'image dans le menu **IMAGE > FORMAT D'IMAGE**.



Veuillez noter que tous les formats d'image ne sont pas forcément disponibles en fonction de la source d'image paramétrée.

Affichage d'informations

- Appuyez sur la touche **INFO** **32** pour afficher des informations relatives au programme en cours.
- Utilisez les touches directionnelles **▲ ▼** **30** pour faire défiler les informations relatives au programme.
- Appuyez sur la touche **▶** **30** pour accéder aux informations de programme de l'émission suivante.

Affichage de la liste de favoris

Sélectionnez **CANAL > PROGRAMME MODIFIER** pour créer une liste de programmes favoris.

- Ouvrez le menu en appuyant sur la touche **MENU** **49**.
- Dans le menu **KANAL**, sélectionnez l'entrée **PROGRAMME MODIFIER** et confirmez la sélection en appuyant sur **OK** **30**.
- Sélectionnez ensuite le canal souhaité à l'aide des touches directionnelles **▲ ▼** et appuyez sur la touche **FAV** **44** pour l'inclure dans la liste des favoris.

- Appuyez pour finir sur la touche **EXIT** **31** (ou plusieurs fois sur la touche **MENU**) pour quitter le menu.
- En cours d'utilisation, appuyez sur la touche **FAV** pour ouvrir la liste des favoris, dans laquelle apparaissent les canaux sélectionnés préalablement.

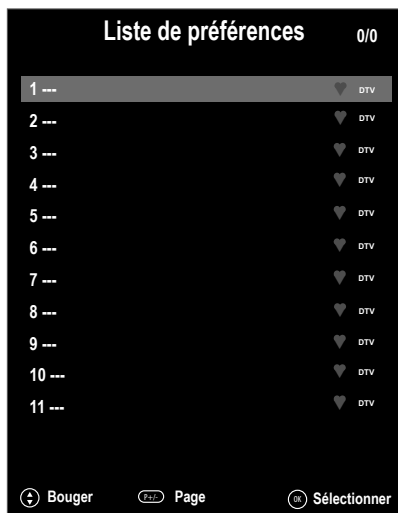

- Sélectionnez un programme à l'aide des touches directionnelles **▲ ▼** et appuyez sur **OK** pour y accéder.
- Utilisez les touches **CH+ / CH-** **33** pour avancer ou reculer de 10 en 10 dans la liste des favoris.

Sélection de sources

- La touche **SOURCE** (de la télécommande **29** comme sur l'appareil **1**) permet d'afficher la liste de sources disponibles.

DTV	TV numérique (connexion câblée numérique, DVB-T, DVB-T2, DVB-S)
ATV	TV analogique (connexion câblée analogique)
HDMI 1	Entrée HDMI 1 (HDMI 1 permet les connexions de type CEC)
HDMI 2	Entrée HDMI 2 (HDMI 2 permet les connexions de type CEC)
HDMI 3	Entrée HDMI 3 (HDMI 3 permet les connexions de type CEC/ARC)
YPBPR	Appareil raccordé à l'entrée YPbPr à l'aide d'un adaptateur (YUV)
AV	Entrée audio/vidéo latérale à l'aide d'un adaptateur (AV)
SCART	Entrée Scart
PC	Appareil raccordé à l'entrée PC
LECTEUR	Lecteur multimédia

APPLICATION Applications réseau préinstallées : Netflix, YouTube, MEDION Portal, Wireless Display

- Vous pouvez accéder à la source souhaitée à l'aide des touches directionnelles ▼ ▲ ◀ ▶ **30** .
- Confirmez votre sélection à l'aide de la touche **OK** **30** .

Wireless Display

L'option Wireless Display vous permet d'afficher les contenus d'un appareil source (par ex. tablette, smartphone, etc.) sur votre téléviseur. Pour ce faire, le système d'exploitation Android version 4.2 ou version ultérieure doit être installé sur l'appareil source.

Sélectionnez **WIRELESS DISPLAY** en tant que source. L'écran affiche « Ready for Connection, to get started ».

La fonction mise en miroir de l'écran doit maintenant être activée sur l'appareil source. L'appareil source reconnaît alors les téléviseurs disponibles avec lesquels une connexion peut être établie. Les appareils détectés sont affichés sur l'écran du téléviseur.

Une fois le téléviseur sélectionné, une connexion est établie. Le message « Connecting to Wireless Display » s'affiche. L'appareil source s'affiche ensuite en miroir sur le téléviseur.

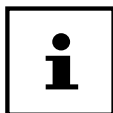

La fonction Wireless Display peut être utilisée uniquement lorsque l'appareil mobile souhaité prend en charge cette fonction.

Les processus de détection et de connexion diffèrent en fonction des programmes que vous utilisez. Pour cela, veuillez lire, le cas échéant, la notice d'utilisation de l'appareil source.

Les appareils mobiles Android doivent disposer de la version logicielle V4.2 ou d'une version ultérieure.



En raison de la multitude d'appareils différents, il est impossible de garantir un fonctionnement parfait.

Portail multimédia

Le portail multimédia vous permet d'accéder à des actualités, des jeux, des boutiques en ligne, etc. grâce à des applications préinstallées. Une connexion Internet est requise pour pouvoir utiliser cette fonction.

- Accédez au portail multimédia via le menu de sélection des sources ou en appuyant sur la touche **FOXXUM** **28** .



- ▶ Après sélection du portail, choisissez la langue d'affichage souhaitée.



L'écran d'accueil du portail multimédia apparaît uniquement lors de la première utilisation ou après la réinitialisation du portail multimédia via le menu **RÉGLAGES**.

La page d'accueil du portail multimédia apparaît ensuite ; une présélection d'applications s'affiche. Parcourez les différentes applications à l'aide des touches directionnelles ◀ ▶ ▲ ▼ **30** et confirmez votre sélection en appuyant sur la touche **OK 30**. Vous pouvez ici sélectionner les options suivantes :

<p>Touche jaune 43</p>	<p>RÉGLAGES</p>	<p>Vous pouvez définir ici dans quelles langues les applications sont sélectionnées. Vous pouvez également réinitialiser le portail de façon à ce que l'affichage de la page d'accueil du portail retourne au paramétrage d'usine.</p>
--	------------------------	--

- Vous pouvez à tout moment passer de l'application sélectionnée à la page d'accueil à l'aide de la touche **RETURN 48**. La touche **EXIT 31** vous permet de quitter le portail multimédia et de repasser en mode TV.

Navigateur

Dans le navigateur, vous pouvez directement saisir et enregistrer les URL des sites de votre choix. Pour accéder directement aux URL enregistrées, sélectionnez l'URL désignée à l'aide des touches directionnelles ▲ ▼ et appuyez sur **OK**.



Attention, les pages Internet comportant des contenus Flash ne sont pas prises en charge par le navigateur Open Browser. Par ailleurs, il n'est pas possible d'effectuer de téléchargements.

Télétexte

Le télétexte est un service gratuit émis par la majorité des chaînes télévisées et qui propose des informations relatives à l'actualité, à la météo, aux programmes télévisés, au cours des actions, aux sous-titres et à d'autres thèmes.

Utilisation du télétexte

Votre télécommande dispose de touches télétexte spécifiques pour utiliser le télétexte.

- Sélectionnez un programme télévisé qui émet du télétexte.
- Appuyez une fois sur la touche **TTX** **46** pour afficher la page d'accueil/l'index du télétexte.
- Appuyez une nouvelle fois sur la touche **TTX** pour afficher le télétexte en transparence (l'image apparaît en arrière-plan du télétexte).
- Appuyez à nouveau sur la touche **TTX** pour revenir en mode TV.

Sélection des pages

- Saisissez directement le numéro à trois chiffres de la page de télétexte souhaitée à l'aide des touches numériques.
Le numéro de page sélectionné est affiché en haut à gauche de l'écran. Le compteur télétexte cherche jusqu'à trouver ce numéro de page.
- Vous pouvez parcourir les pages de télétexte vers l'avant ou l'arrière à l'aide des touches directionnelles **▲ ▼** **30**.

Touches de couleur

Si des entrées textuelles ou des champs colorés sont affichés sur la bordure inférieure de l'écran, vous pouvez sélectionner directement ces contenus en appuyant sur les touches de couleur **43 ROUGE, VERT, JAUNE** et **BLEU** correspondantes.

SUBTITLE

Certaines pages de télétexte contiennent des sous-pages. Vous voyez alors par ex. **1/3** affiché en bas de l'écran. Les sous-pages défilent successivement à un rythme d'env. 2 par minute. Vous pouvez aussi afficher vous-même les sous-pages en appuyant sur la touche **SUBTITLE** **40**. Utilisez les touches directionnelles **◀ ▶** pour faire défiler les sous-pages.

Propriétés utiles du télétexte

INDEX

- À l'aide de la touche **INDEX** **39**, sélectionnez la page principale du télétexte.

REVEAL

- Pour accéder aux informations masquées, comme les solutions des jeux, puzzles et quiz, appuyez sur la touche **REVEAL** **36**.
- Appuyez une nouvelle fois sur la touche **REVEAL** pour masquer à nouveau les informations.

SIZE

Cette fonction permet d'agrandir la taille d'affichage des informations du télétexte.

- Appuyez sur la touche **SIZE** **37** pour agrandir la partie supérieure de l'écran.
- Appuyez une nouvelle fois sur la touche **SIZE** pour agrandir la partie inférieure de l'écran.
- Appuyez encore une fois sur la touche **SIZE** pour retrouver la taille normale du télétexte.

Navigation dans le menu

- Appuyez sur la touche **MENU** **49** pour activer l'OSD. Les réglages possibles s'affichent alors au bas de l'écran.
- Utilisez les touches directionnelles **▲ ▼** **30** pour sélectionner les options du menu principal. Appuyez sur la touche **OK** ou **▶** pour accéder à l'entrée de menu sélectionnée.
- Les touches directionnelles **▲ ▼** vous permettent de sélectionner les options d'un menu.
- La touche directionnelle **▶** permet d'accéder au sous-menu (le cas échéant).
- Les touches directionnelles **◀ ▶ ▼ ▲** **30** vous permettent de régler une valeur de votre choix ou d'effectuer une autre sélection.
- Appuyez sur la touche **MENU** ou **RETURN** **48** pour revenir au menu précédent.
- Appuyez sur **EXIT** **31** pour fermer le menu.

Le menu se ferme automatiquement si vous n'appuyez sur aucune touche.

Vous pouvez sélectionner les menus principaux suivants :

- Menu **CANAL**
- Menu **IMAGE**
- Menu **SON**
- Menu **RÉSEAU**
- Menu **RÉGLAGES**
- Menu **VERROUILLAGE**
- Menu **HEURE**



En raison de possibles modifications techniques, les menus décrits ici peuvent différer de ceux affichés sur votre écran. Tous les menus ne sont en outre pas disponibles selon la source sélectionnée.

Menu Canal



Option de menu	Réglage
TYPE D'ANTENNE	À l'aide des touches directionnelles, sélectionnez le type de connexion (ANTENNE , CÂBLE ou SATELLITE).
RECHERCHE AUTOMATIQUE	Si vous avez sélectionné la source DTV (antenne ou câble), les possibilités de réglage sont les suivantes :
	<p>TYPE DE RECHERCHE</p> <p>Sélectionnez le type de réception à l'aide des touches directionnelles :</p> <ul style="list-style-type: none"> • ATV+DTV (recherche de canaux TV analogiques et numériques) ; • ATV (recherche de canaux TV analogiques) ; • DTV (recherche de canaux TV numériques)
	<p>PAYS</p> <p>Sélectionnez le pays souhaité pour la recherche de chaînes.</p>

	<p>RECHERCHE</p> <p>Lorsque vous avez terminé tous les réglages, appuyez sur OK. La recherche de chaînes démarre immédiatement (uniquement en mode ANTENNE).</p> <p>En mode CÂBLE ou SATELLITE, vous accédez aux paramètres de recherche avancés.</p>
	<p>RECHERCHE (uniquement en mode DVB-C)</p> <p>Lorsque vous avez terminé tous les réglages, appuyez sur OK . La recherche des chaînes démarre automatiquement.</p>
	<p>MODE DE RECHERCHE (uniquement en mode DVB-C)</p> <p>Vous pouvez ici régler le mode de recherche. Le réglage RÉSEAU permet uniquement de rechercher les fréquences actives selon les programmes. Le réglage COMPLET permet de rechercher la plage de fréquence complète, mais cela nécessite plus de temps.</p>
	<p>LA FRÉQUENCE (uniquement en mode DVB-C)</p> <p>Réglage de la fréquence. Le réglage par défaut est AUTO.</p> <p>Activé uniquement lorsque le mode de recherche RÉSEAU est sélectionné.</p>
	<p>MODULATION (uniquement en mode DVB-C)</p> <p>Réglage de la modulation.</p>
	<p>SYMBOLE (uniquement en mode DVB-C)</p> <p>Réglage de la fréquence de symbole.</p> <p>Activé uniquement lorsque le mode de recherche RÉSEAU est sélectionné.</p>
	<p>ID RÉSEAU (uniquement en mode DVB-C)</p> <p>Réglage des identifiants réseau. Le réglage par défaut est AUTO.</p> <p>Activé uniquement lorsque le mode de recherche RÉSEAU est sélectionné.</p>
<p>Si vous avez sélectionné la source SATELLITE, les possibilités de réglage sont les suivantes :</p>	

	RECHERCHE	Lorsque vous avez terminé tous les réglages, appuyez sur OK . La recherche des chaînes démarre automatiquement.
	SATELLITE	Sélectionnez le satellite par lequel la recherche doit commencer.
	TRANSPON- DEUR	Sélectionnez le transpondeur par lequel la recherche doit commencer.
	MODE DE RECHERCHE	Déterminez quelles chaînes vous souhaitez rechercher : GRATUIT (chaînes gratuites), CODÉ (chaînes cryptées) ou GRATUIT+CODÉ (chaînes gratuites et cryptées).
	TYPE DE SERVICE	Sélectionnez les types de chaînes. DTV : recherche de chaînes télévisées numériques. TOUT : recherche de chaînes télévisées et radiophoniques numériques. RADIO : recherche de chaînes radiophoniques numériques.
	TYPE DE LA RECHERCHE	Configuration du mode de recherche. RECHERCHE AVEUGLE : recherche complète sur le satellite sélectionné. La recherche prend alors également en compte les nouveaux transpondeurs qui n'apparaissent pas encore dans la liste de transpondeurs. La recherche comprend deux cycles complets de balayage. Le premier cycle permet la détection des transpondeurs, le deuxième la recherche des chaînes. Ce type de recherche prend le plus de temps. DÉFAUT : lancement d'une recherche pour le satellite sélectionné à l'aide de la liste de transpondeurs enregistrée pour ce satellite. Cette procédure nécessite un peu de temps. RÉSEAU : activation/désactivation de la recherche de réseaux.

PARA-MÈTRES SATELLITE (uniquement en mode DVB-S)	SATELLITE	Sélectionnez le satellite dont vous souhaitez modifier les réglages ou pour lequel vous souhaitez effectuer une recherche à l'aide des touches ▼ ▲ 30 puis confirmez votre choix avec OK .		
		EDITER Si vous le souhaitez, appuyez sur la touche jaune 43 pour configurer le satellite sélectionné.		
		DIRECTION DE LA LONGITUDE	À l'aide des touches directionnelles ◀ ▶, sélectionnez la position orbitale OUEST ou EST .	
		ANGLE DE LONGITUDE	Saisissez le degré à l'aide des touches chiffrées.	
		BAND	Sélectionnez la bande de fréquence souhaitée KU ou C .	
		RENOMMER	Appuyez sur la touche rouge pour modifier le nom du satellite. Sélectionnez les caractères souhaités à l'aide des touches fléchées. Enregistrez le nouveau nom en appuyant sur la touche OK .	
		AJOUTER Appuyez sur la touche rouge 43 pour créer un nouveau satellite. Les possibilités de réglage sont ici identiques à celles de l'option EDITER .		
	EFFACER Sélectionnez le satellite à supprimer de la liste et appuyez sur la touche verte 43 . Confirmez la question avec OUI .			
	TRANSPONDEUR	Sélectionnez le transpondeur dont vous souhaitez modifier les réglages ou pour lequel vous souhaitez effectuer une recherche.		
		EDITER Si vous le souhaitez, appuyez sur la touche jaune pour configurer le transpondeur sélectionné.		
LA FRÉQUENCE		Saisissez la fréquence à l'aide des touches chiffrées.		

		SYMBOLE	Saisissez la fréquence de symbole à l'aide des touches chiffrées.
		POLARISATION	Sélectionnez le niveau de polarisation à l'aide des touches ◀ ▶.
		EFFACER	Sélectionnez le transpondeur à supprimer de la liste comme expliqué précédemment et appuyez sur la touche verte . Confirmez la question avec OUI .
		AJOUTER	Appuyez sur la touche rouge pour créer un nouveau transpondeur. Les possibilités de réglage sont identiques à celles de l'option EDITER .
	TENSION LNB		Configurez ici la tension LNB.
	TYPE DE LNB		Restituez ici la fréquence de l'oscillateur pour votre type de LNB. L'option UNIVERSEL est sélectionnée par défaut.
	TONALITÉ 22KHZ		Le cas échéant, configurez ici le son. L'option par défaut est AUTO .
	TONBURST		Si votre installation satellite nécessite une impulsion sonore, vous pouvez sélectionner ici le réglage BURST A ou B .
	DISEQC 1.0/1.1		Si vous avez raccordé une antenne satellite avec plusieurs LNB ou un commutateur DiSEqC, vous pouvez régler ici le LNB souhaité.
	MOTEUR		Si votre antenne satellite est contrôlée par moteur, sélectionnez à l'aide des touches ◀ ▶ la version DiSEqC souhaitée. Appuyez sur OK pour définir la position d'antenne.

	UNICABLE	Les réglages UNICABLE suivants peuvent être effectués ici.		
		SLOT	Vous pouvez configurer ici le canal souhaité.	
		FREQUENZ	Vous pouvez configurer ici la fréquence Center.	
		PIN	Vous pouvez ici configurer la position de satellite.	
		LNB	Sélectionnez le LNB souhaité.	
		VÉRIFIER	Appuyez sur OK pour effectuer les réglages	
	RECHERCHE	Sélectionnez cette option pour effectuer des réglages relatifs à la recherche.		
		SATELLITE	Sélectionnez le satellite pour lequel vous souhaitez effectuer la recherche.	
		TRANS-PONDEUR	Sélectionnez le transpondeur par lequel la recherche doit commencer.	
		MODE DE RE-CHERCHE	Déterminez quelles chaînes vous souhaitez rechercher : GRATUIT (chaînes gratuites), CODÉ (chaînes cryptées) ou GRATUIT+CODÉ (chaînes gratuites et cryptées).	
		TYPE DE SERVICE	Sélectionnez les types de chaînes.	
			DTV : recherche de chaînes télévisées numériques. RADIO : recherche de chaînes radiophoniques numériques. TOUT : recherche de chaînes télévisées et radiophoniques numériques.	

		<p>TYPE DE LA RECHERCHE</p>	<p>Configurez le mode Recherche.</p> <p>RECHERCHE AVEUGLE : recherche complète sur le satellite sélectionné. La recherche prend alors également en compte les nouveaux transpondeurs qui n'apparaissent pas encore dans la liste de transpondeurs. La recherche comprend deux cycles complets de balayage. Le premier cycle permet la détection des transpondeurs, le deuxième la recherche des chaînes. Ce type de recherche prend le plus de temps.</p> <p>DÉFAUT : lancement d'une recherche pour le satellite sélectionné à l'aide de la liste de transpondeurs enregistrée pour ce satellite. Cette procédure nécessite un peu de temps.</p> <p>RÉSEAU : activation/désactivation de la recherche de réseaux.</p>
<p>RÉGLAGE MANUEL DTV (uniquement en mode DVB-T)</p>	<p>Ce menu permet la programmation manuelle de chaînes individuelles en mode DVB-T, lorsque le signal est alimenté par l'antenne. Cette option est uniquement accessible lorsque la source d'entrée DTV a été préalablement sélectionnée.</p>		
	<p>VHF / UHF</p>		<p>Sélectionnez le canal à rechercher. Appuyez sur OK pour démarrer la recherche. La qualité du signal est indiquée dans la barre inférieure.</p>
	<p>DTV</p>		<p>Affichage du nombre de chaînes TV numériques identifiées.</p>
	<p>RADIO</p>		<p>Affichage du nombre de stations radio numériques identifiées.</p>
	<p>DONNÉES</p>		<p>Affichage du nombre de canaux de données identifiés.</p>

RÉGLAGE MANUEL DTV (uniquement en mode DVB-C)	Ce menu permet la programmation manuelle de chaînes individuelles en mode DVB-C, lorsque le signal est alimenté par câble. Cette option est uniquement accessible lorsque la source d'entrée DTV a été préalablement sélectionnée.	
	RECHERCHE	Ce menu permet le démarrage d'une recherche manuelle.
	LA FRÉQUENCE	Réglage de la fréquence à rechercher à l'aide des touches ◀ ▶ ou des touches numériques de la télécommande.
	SYMBOLE	Réglage de la fréquence de symbole.
	MODULATION	Réglage de la modulation.
	DTV	Affichage du nombre de chaînes TV numériques identifiées.
	RADIO	Affichage du nombre de stations radio numériques identifiées.
	DONNÉES	Affichage du nombre de canaux de données identifiés.
	QUALITÉ	Affichage de la qualité du signal.
FORCE	Affichage de la force du signal.	
RECHERCHE MANUELLE DE ATV (uniquement en mode ATV)	Ce menu permet la programmation manuelle de chaînes analogiques individuelles.	
	ENREGISTRER DANS	Sélectionnez le numéro de programme pour lequel vous souhaitez effectuer la recherche.
	CH ACTUEL	Sélectionnez ici la chaîne à modifier.
	AFFINER	Utilisez les touches ◀ ▶ pour procéder au réglage fin des chaînes.
	SYSTÈME	BG, I, DK, L/L, M
	RECHERCHE	Lancez la recherche de chaînes à l'aide des touches ◀ ▶.
	LA FRÉQUENCE	Affichage de la fréquence de la chaîne en cours.
	SAUVER	Appuyez sur la touche rouge de la télécommande pour enregistrer les chaînes détectées.
LISTE CHAÎNE	Affichage et modification de la liste de chaînes. Pour plus d'informations, reportez-vous au chapitre « Liste de chaînes ».	

LISTE DE PRÉFÉRENCES	Affichage de la liste de favoris.
PROGRAMME MODIFIER	Affichage des chaînes actuellement enregistrées. Vous pouvez accéder aux réglages suivants pour chacune des chaînes enregistrées.
	<p>EFFACER</p> <p>Sélectionnez la chaîne à supprimer, puis appuyez sur la touche rouge. La chaîne sélectionnée est alors supprimée.</p>
	<p>SUPPRIMER</p> <p>Pour supprimer toutes les chaînes, appuyez sur la touche verte. Répondez OUI à la demande de confirmation qui s'affiche, puis appuyez sur OK pour supprimer toutes les chaînes de la liste de chaînes. Si vous ne souhaitez pas supprimer toutes les chaînes de la liste, sélectionnez NON.</p>
	<p>BOUGER</p> <p>Sélectionnez la chaîne à déplacer, puis appuyez sur la touche jaune. Déplacez la chaîne à l'emplacement souhaité à l'aide des touches ▲ ▼, puis appuyez sur la touche jaune une nouvelle fois. Les autres chaînes sont décalées en conséquence.</p>
	<p>SAUTER</p> <p>Sélectionnez la chaîne à ignorer lors du défilement des chaînes à l'aide des touches CH+/-, puis appuyez sur la touche bleue. La chaîne peut alors être sélectionnée à l'aide des touches numériques.</p>
<p>PRÉFÉRÉ</p> <p>Pour enregistrer une chaîne dans une liste de favoris, sélectionnez-la et appuyez sur la touche FAV . Utilisez les touches de la télécommande pour accéder aux listes de favoris.</p>	
INFORMATIONS SUR LE SIGNAL	<p>Affichage des informations relatives au signal de la chaîne configurée.</p> <p>Cette option de menu est uniquement disponible en mode DTV.</p>

INFORMATION DE CI (CI+)	<p>Si vous souhaitez regarder des chaînes payantes, vous devez vous enregistrer au préalable auprès d'un fournisseur correspondant. Après votre enregistrement, votre fournisseur vous fournit un Conditional Access Module (module CA) ainsi qu'une carte spéciale. Des remarques relatives aux réglages figurent dans la documentation livrée avec le module.</p> <p>Installez les composants CI sur votre téléviseur comme suit :</p> <ul style="list-style-type: none"> - Éteignez le téléviseur et débranchez la fiche d'alimentation. - Insérez ensuite le module CI dans l'emplacement situé sur le côté de la Smart TV. Insérez ensuite la carte. <div style="display: flex; align-items: center; margin-top: 10px;"> <div style="border: 1px solid black; padding: 5px; margin-right: 10px; text-align: center;">  </div> <div> <p>Notez que le module CI doit être inséré ou retiré uniquement lorsque l'appareil est débranché du secteur.</p> </div> </div> <div style="background-color: #cccccc; padding: 10px; text-align: center; margin-top: 10px;"> <p>REMARQUE !</p> </div> <p>Risque de dommage !</p> <p>Le module CI ou le téléviseur peuvent être endommagés si vous essayez d'insérer le module CI de force.</p> <ul style="list-style-type: none"> - Le module CI doit être correctement mis en place ; dans le cas inverse, il ne peut pas être inséré. - Branchez le téléviseur au secteur, allumez-le et attendez quelques secondes que la carte soit reconnue. - Pour certains modules CAM, quelques étapes de configuration supplémentaires sont nécessaires ; vous pouvez les effectuer dans le menu INFORMATION DE CI.
OAD	<p>Activation/désactivation de l'option de téléchargement OTA. Celle-ci permet la mise à jour logicielle sans fil en mode DVB-C.</p>
RECHERCHE OAD	<p>Démarrage de la recherche de mise à jour logicielle via DVB-C.</p>

Menu Image

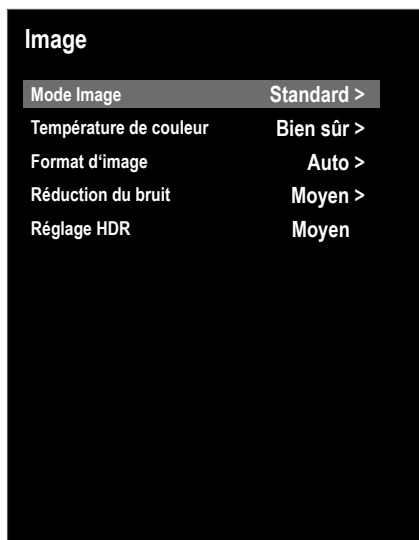

Option de menu	Réglage
MODE IMAGE	Sélection du mode d'image : STANDARD, DYNAMIQUE, CINÉMA, UTILISATEUR.
TEMPÉRATURE DE COULEUR	Sélection de la température de couleur : FRAIS, BIEN SÛR et CHAUD.
FORMAT D'IMAGE	Réglez ici le format d'image. Cette fonction correspond à la touche SIZE 37 .
RÉDUCTION DU BRUIT	Cette fonction vous permet de réduire le bruit d'image et d'améliorer la qualité d'image en cas de signal faible. Sélectionnez l'un des réglages suivants : ARRÊT, SEMAINE, MOYEN ou FORT.
RÉGLAGE HDR	Sélectionnez ici un réglage pour la lecture HDR : ARRÊT, AUTO, BAS, MOYEN, HAUT. Les réglages HDR sont uniquement variables pour la lecture de contenus HDR.

Menu Son

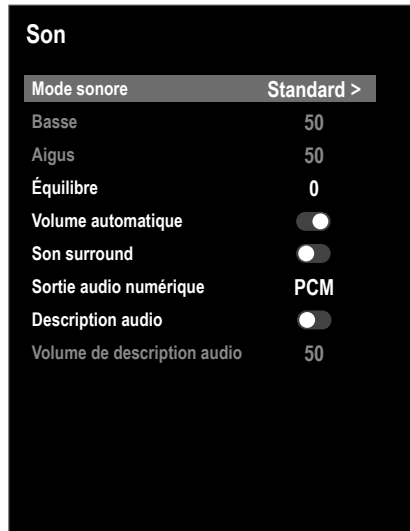

Option de menu	Réglage
MODE SONORE	Sélection du mode audio : STANDARD, MUSIQUE, CINÉMA, UTILISATEUR.
BASSE	Diminution ou augmentation des hautes fréquences (échelle 0 – 100).
AIGUS	Diminution ou augmentation des basses fréquences (échelle 0 – 100).
ÉQUILIBRE	Réglage de la balance entre les haut-parleurs gauche et droite.
VOLUME AUTOMATIQUE	La fonction AVL (Automatic Volume Limiting) atténue les différences de volume entre les différentes chaînes. Si elle est réglée sur ARRÊT , vous entendez le volume original. Si elle est réglée sur MARCHE , vous entendez un volume uniforme.
SON SURROUND	Activation/désactivation de l'effet Surround.
SORTIE AUDIO NUMÉRIQUE	Réglage du mode SPDIF sur AUTO ou PCM .  Le son multicanal (5.1) est uniquement accessible en mode AUTO .
DESCRIPTION AUDIO	Activation/désactivation et réglage du volume de l'audiodescription. Uniquement disponible en mode DTV. La disponibilité varie en fonction de la chaîne.

Option de menu	Réglage
<p>VOLUME DESCRIPTION AUDIO</p>	<p>Réglage du volume de l'audiodescription (sur une échelle de 0 à 100).</p>  <p>Cette option est disponible uniquement lorsque l'option DESCRIPTION AUDIO est activée.</p>

Menu Réseau

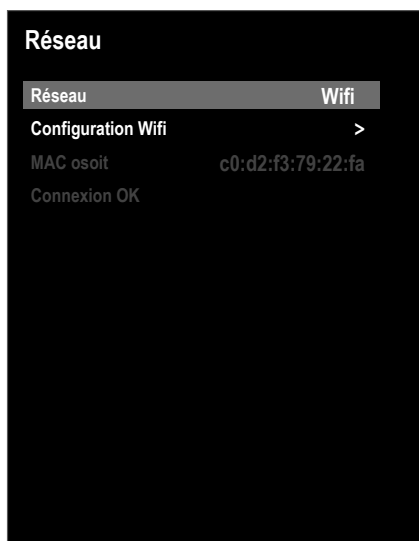

Option de menu	Réglage
<p>RÉSEAU</p>	<p>Sélectionnez le type de connexion réseau souhaité CÂBLE ou WIFI.</p>
<p>CONFIGURATION IP (uniquement pour connexion câblée)</p>	<p>L'option CONFIGURATION IP vous permet de sélectionner sous TYPE le type de connexion LAN (DHCP ou STATIQUE). Sélectionnez STATIQUE si vous souhaitez effectuer des réglages manuels sur les options IP, MASQUE DE SOUS-RÉSEAU, PAS-SERELLE et DNS1/2.</p> <ul style="list-style-type: none"> - Sélectionnez ensuite l'option CONNECTER et confirmez votre choix en appuyant sur OK ³⁰. La connexion réseau est ensuite établie. Le message CONNECTER OK apparaît. Appuyez ensuite sur la touche EXIT ³¹ pour accéder à l'étape suivante de la première installation.

Option de menu	Réglage
CONFIGURATION WIFI	<p>L'option STATION DE BASE affiche l'ensemble des réseaux disponibles. Sélectionnez le réseau souhaité à l'aide des touches directionnelles ▲ ▼ 30 et appuyez sur OK.</p> <ul style="list-style-type: none"> – Saisissez le mot de passe requis sur le clavier virtuel et sélectionnez ensuite la touche Retour avant de confirmer avec OK. – Confirmez ensuite l'option CONNECTER avec OK. La connexion réseau est maintenant établie. Le message CONNECTER OK apparaît. <p>Sélectionnez AJOUTER pour ajouter manuellement un réseau Wi-Fi.</p> <ul style="list-style-type: none"> ▶ Sous RÉSEAU, renseignez le nom du réseau à l'aide du clavier virtuel. ▶ Sous CRYPTAGE, sélectionnez le chiffrement WPA2 si vous désirez chiffrer la connexion réseau. ▶ Enfin, sous MOT DE PASSE, indiquez le mot de passe d'accès au réseau W-Fi ajouté manuellement. Activez l'option MOT DE PASSE VISIBLE si vous souhaitez que le mot de passe reste visible. – Confirmez ensuite l'option CONNECTER avec OK. La connexion réseau est maintenant établie. Le message CONNECTER OK apparaît.
MAC OSOIT	Affichage de l'adresse MAC.

Menu Réglages



Option de menu	Réglage	
LANGUE	Sélection de la langue des menus de l'OSD. La langue est instantanément modifiée.	
OPTION PVR (uniquement en mode DTV)	ENREGIS- TREMENT	<p>Programmation d'enregistrements. Sélectionnez à l'aide des touches fléchées ◀ ▶ ▲ ▼ 30 la chaîne souhaitée et déterminez ensuite l'heure de début de l'enregistrement sous HEURE DE DÉBUT, ainsi que l'heure de fin sous HEURE DE FIN (renseignez les champs HEURE, MINUTE, MOIS et DATE). Indiquez sous MODE la fréquence de répétition de l'enregistrement : UNE FOIS, TOUS LES JOURS ou HEBDOMADAIRE. Appuyez ensuite sur la touche OK 30 pour valider la programmation.</p>

Option de menu	Réglage	
	RAPPEL	Programmation de rappels. Sélectionnez à l'aide des touches fléchées ◀ ▶ ▲ ▼ la chaîne souhaitée et définissez l'heure du rappel (en renseignant les champs HEURE, MINUTE, MOIS et DATE). Indiquez sous MODUS la fréquence de répétition du rappel : UNE FOIS, TOUS LES JOURS ou HEBDOMADAIRE . Appuyez ensuite sur la touche OK pour valider la programmation.
	LISTE DES HORAIRES	Affichage des enregistrements et rappels programmés. Vous pouvez ici modifier, trier et supprimer les différentes entrées.
SYSTÈME FICHIER PVR	SÉLECTIONNER LE DISQUE	Affichage de la liste des supports de stockage USB reliés. Sélectionnez ici le support de stockage USB souhaité.
	COMMENTER LE FORMATAGE	Commande de formatage d'un support de stockage USB sélectionné. Appuyez sur la touche OK pour démarrer le formatage. Sélectionnez OUI pour confirmer la demande de formatage ou sur NON pour annuler.
	VÉRIFICATION DE VITESSE	Affichage de la vitesse de transmission des données à la suite d'un test de vitesse de la connexion ou d'un formatage.
	LISTE D'ENREGISTREMENT	Affichage de tous les enregistrements disponibles sur les différents supports de données. Vous pouvez ici modifier, trier et supprimer les différentes entrées.
	TAILLE TIME SHIFT	Affichage du temps disponible pour l'enregistrement en contrôle du direct suite au contrôle du système de fichiers PVR.
SOUS-TITRES	Activation/désactivation des sous-titres.	
SOUS-TITRAGE MALENTENDANT (uniquement disponible si l'option SOUS-TITRES est activée)	Activation de la réception de signaux dédiés aux malentendants, lorsque la fonction est prise en charge par la chaîne. Cette option de menu est uniquement disponible en mode DTV.	
LANGUE AUDIO	Lorsque la chaîne actuelle est disponible en plusieurs langues, sélection de la langue favorite. Le signal correspondant est instantanément diffusé.	

Option de menu	Réglage	
LANGUE DES SOUS-TITRES	Lorsque la chaîne actuelle propose plusieurs langues de sous-titrage, sélection de la langue favorite. Le signal correspondant est instantanément diffusé.	
TRANSPARENCE	Augmentation de la transparence du menu OSD affiché.	
MISE À JOUR	MISE À JOUR USB	Mise à jour du logiciel par le biais d'un support de stockage USB. La mise à jour dure quelques minutes. N'interrompez jamais une mise à jour, car ceci peut causer des dommages irrémediables à l'appareil.
	MISE À JOUR RÉSEAU	Vous pouvez ici chercher sur Internet la version logicielle la plus récente pour le téléviseur et la mettre à jour. La mise à jour dure quelques minutes. N'interrompez jamais une mise à jour, car ceci peut causer des dommages irrémediables à l'appareil.
	VERSION DU LOGICIEL	Affichage de la version logicielle actuelle.
HDMI CEC (Consumer Electronics Control)	Activez cette fonction pour permettre la communication de tous les appareils raccordés par HDMI. Vous pouvez ainsi commander tous les appareils d'un réseau HDMI avec une seule télécommande. Tous les appareils reliés doivent prendre en charge la fonction CEC. Les fonctions accessibles peuvent être limitées en fonction des appareils reliés.	
	HDMI CEC	Activation/désactivation de la fonction CEC.
	MODE VEILLE AUTOMATIQUE	Déterminez ici si les appareils reliés doivent également être mis en veille en même temps que le téléviseur.
	ARC	<p>La fonction ARC (Audio Return Channel) est utile lorsque le téléviseur est relié à un récepteur AV ou une barre de son avec fonction ARC.</p> <p>La fonction ARC permet non seulement la réception des signaux audio via HDMI, mais également la transmission par le même câble vers un appareil compatible ARC relié.</p> <div data-bbox="512 1347 613 1449" style="border: 1px solid black; padding: 5px; display: inline-block; text-align: center;">  </div> <p>La fonction ARC fonctionne uniquement sur le port HDMI3 17</p>

Option de menu	Réglage	
	MISE EN MARCHÉ AUTO	Déterminez ici si le téléviseur doit être automatiquement allumé lorsqu'un appareil relié est mis sous tension.
PARAMÈTRES NETFLIX	<p>L'application Netflix permet de visionner en streaming de nombreux films et séries directement sur Internet. Il s'agit ici d'un service payant pour lequel vous devez vous enregistrer avant la première utilisation.</p> <div data-bbox="381 427 482 528" style="border: 1px solid black; padding: 5px; display: inline-block; text-align: center; width: 40px; height: 40px; margin-bottom: 10px;">  </div> <p>Netflix est un service par abonnement qui permet à ses membres de visionner en streaming des films et des séries (« contenus Netflix ») sur des téléviseurs, ordinateurs et autres appareils compatibles (« appareils compatibles Netflix ») par le biais d'Internet. Le service Netflix est mis à disposition des utilisateurs par la société Netflix International B.V., société à responsabilité limitée sise aux Pays-Bas.</p> <p>Appuyez sur la touche SOURCE (29) et sélectionnez l'application NETFLIX dans la liste des sources disponibles sous APPLICATION. Vous pouvez également appuyer sur la touche NETFLIX (28) de la télécommande pour accéder directement au portail Netflix. Sous PARAMÈTRES NETFLIX vous trouverez l'option de déconnexion DÉCONNECTEZ-VOUS DE NETFLIX et l'option de désabonnement QUITTEZ NETFLIX.</p>	
RÉINITIALISER L'APPAREIL	Réinitialisation de l'appareil aux réglages d'usine.	

Option de menu	Réglage
HBBTV	<p>Activation/désactivation de HbbTV</p> <p>Le système HbbTV (Hybrid Broadcast-Broadband-TV) permet une combinaison de contenus radio et Internet qui est habituellement visible en appuyant sur la touche rouge de la télécommande.</p> <p>Les services passant par HbbTV comprennent les chaînes de télévision traditionnelles, le replay, la vidéo à la demande, l'EPG, la publicité interactive, la personnalisation, les votes, les jeux, les réseaux sociaux et les autres applications multimédias.</p> <p>Les applications HbbTV sont accessibles uniquement lorsque le radiodiffuseur émet ces signaux et que le téléviseur dispose d'une connexion Internet. L'ampleur ainsi que le fonctionnement de ce service diffèrent en fonction du programme et de la chaîne.</p> <p>Si une chaîne propose des applications HbbTV, cela est signalé par un bref affichage sur l'écran. La forme précise et la position de cet affichage dépendent des différentes applications. La touche rouge 43 vous permet d'ouvrir et de fermer les pages d'application. La navigation dans les applications s'effectue à l'aide des touches de couleur de la télécommande mais peut varier en fonction du programme et de l'émission. Tenez compte des messages affichés dans les applications.</p>
PREMIÈRE INSTALLATION	Affichage du menu de première installation.
INFORMATIONS SUR LA CONFIDENTIALISÉ	<p>Vous pouvez lire et accepter les informations relatives à la protection des données (ACCEPTER). Sous VOIR LES DÉTAILS figurent des informations relatives à la collecte de données. Vous pouvez notamment accepter les mises à jour logicielles automatiques (ACCEPTER LES MISES À JOUR AUTOMATIQUES) ou la collecte d'informations sur les utilisateurs (ACCEPTER LE COLLECTE D'INFORMATIONS U...). Sélectionnez ACCEPTER TOUT pour tout accepter. À l'inverse, si vous ne souhaitez pas tout accepter en l'état, sélectionnez REFUSER TOUT.</p>
CONTRASTE DYNAMIQUE	Activation/désactivation du contraste dynamique

Menu Verrouillage

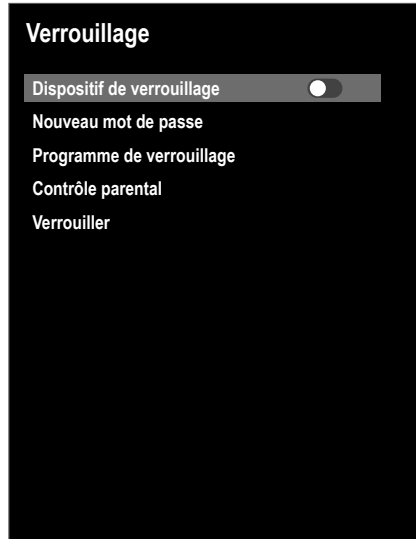

Option de menu	Réglage	
Indiquez pour ce faire le mot de passe. Par défaut : 0000 .		
DISPOSITIF DE VERROUILLAGE	Déverrouillage des options NOUVEAU MOT DE PASSE , PROGRAMME DE VERROUILLAGE , CONTRÔLE PARENTAL et VERROUILLAGE .	
NOUVEAU MOT DE PASSE	Champ de saisie pour le changement de mot de passe.	
	ENTREZ L'ANCIEN MOT DE PASSE	Saisissez l'ancien mot de passe.
	ENTREZ UN NOUVEAU MOT DE PASSE	Indiquez un nouveau mot de passe à quatre caractères.
CONFIRMER LE NOUVEAU MOT DE PASSE	Répétez le nouveau mot de passe. Le nouveau mot de passe est enregistré.	

	 <p>Veillez à bien conserver le nouveau mot de passe. Celui-ci n'est pas réinitialisé en cas de réinitialisation des paramètres à la configuration d'usine.</p> <p>Si vous oubliez votre mot de passe, utilisez le mot de passe maître 8899.</p>
PROGRAMME DE VERROUILLAGE	Configuration du verrouillage de chaînes.
CONTRÔLE PARENTAL	Sélection de l'âge des enfants. Cette option de menu est uniquement disponible en mode DTV.
VERROUILLER	Réinitialisation de tous les réglages effectués précédemment.

Menu Heure







Option de menu	Réglage
TEMPS DE SOMMEIL	Sélection d'une heure d'arrêt automatique pour l'appareil. Sélectionnez le réglage ARRÊT pour désactiver la fonction.
EXTINCTION AUTO.	Sélection du délai d'inactivité avant arrêt automatique du téléviseur (aucune activation de touche sur le panneau de commande ou la télécommande pendant une durée définie). Cette fonction contribue à la préservation de l'environnement.
TEMPS ACTIF OSD	Réglage de la durée au bout de laquelle le menu OSD se ferme automatiquement.
FUSEAU HORAIRE	Réglage du fuseau horaire. Cette option de menu est uniquement disponible en mode DTV.
L'HEURE D'ÉTÉ	Activation/désactivation de l'heure d'été.



Enregistrement PVR

 Avant de lancer un enregistrement PVR, vérifiez qu'un support de stockage USB est bien relié à l'un des ports USB de l'appareil et que tous les réglages nécessaires ont été effectués sous **RÉGLAGES > PVR OPTION** et **ENREGISTREMENT**.



▶ Appuyez en cours d'utilisation sur la touche . L'enregistrement du programme actuellement sélectionné démarre automatiquement :

Les options suivantes restent accessibles pendant l'enregistrement :





-   : arrêt de l'enregistrement
 - ▶  : activation de la fonction d'enregistrement en contrôle du direct (voir chapitre « Contrôle du direct pendant l'enregistrement PVR »).
- ▶ Pour arrêter l'enregistrement en cours, appuyez sur . Confirmez l'arrêt en appuyant sur **OK** . L'enregistrement figure désormais sous **RÉGLAGES > SYSTÈME FICHIER PVR > LISTE D'ENREGISTREMENT**.

 Vous pouvez également appuyer sur la touche **INDEX**  pour afficher la liste des enregistrements.

Les options disponibles sont alors les suivantes :

- **Effacer** (touche rouge ) : suppression de l'enregistrement sélectionné
 - **Monter/Descendre** (touche verte ) : tri des émissions enregistrées par ordre chronologique croissant/décroissant
 - **Indice** (touche jaune ) : configuration du tri des émissions par numéro d'identification, chaîne ou nom du programme/service
- ▶ Dans **LISTE D'ENREGISTREMENT**, sélectionnez un enregistrement et appuyez sur **OK** pour le lire.

Les options suivantes restent accessibles pendant la lecture d'un enregistrement :

- ▶ : activation de la fonction de lecture en boucle A-B (voir chapitre « Contrôle du direct pendant l'enregistrement PVR »).
- ||  : interruption de la lecture
- ◀/▶   : retour/avance rapide
-  : arrêt de la lecture
- ⌚ : configuration de l'heure de début de la lecture

Contrôle du direct

Vous avez la possibilité de mettre en pause le programme en cours pour reprendre le visionnage un peu plus tard.

- ▶ Appuyez en cours d'utilisation sur la touche ▶ II / **TIMESHIFT** ³⁴. Le programme est arrêté et l'enregistrement en contrôle du direct démarre en arrière-plan.
- ▶ Appuyez une nouvelle fois sur la touche ▶ II / **TIMESHIFT** pour démarrer l'enregistrement en contrôle du direct. Le visionnage du programme reprend maintenant en différé.
- ▶ Pour mettre fin au visionnage en différé, appuyez sur ■.



Les enregistrements en contrôle du direct ne sont pas conservés et n'apparaissent pas dans la liste des enregistrements. Les données enregistrées afin de permettre le contrôle du direct sont systématiquement supprimées lors du visionnage en différé afin de toujours disposer de la capacité de mémoire nécessaire au contrôle du direct. L'espace mémoire occupé est fonction du différé.

Contrôle du direct pendant l'enregistrement PVR

Vous pouvez également visionner un programme en différé alors qu'un enregistrement PVR est en cours. Pour cela, procédez comme suit :

- ▶ Appuyez en cours d'utilisation sur la touche ●. L'enregistrement du programme actuellement sélectionné démarre immédiatement.

Les options suivantes restent accessibles pendant l'enregistrement :

- ■ : arrêt de l'enregistrement
- ▶ : lecture différée de l'enregistrement en cours. L'enregistrement se poursuit en arrière-plan (fonction contrôle du direct)
- Appuyez ensuite sur la touche ▶. L'enregistrement en cours est lu depuis le début. En arrière-plan, l'enregistrement se poursuit pendant la lecture en différé du contenu.

Les options suivantes restent accessibles pendant la lecture d'un enregistrement :

- ▶ : activation de la lecture en boucle A-B
- II : interruption de la lecture
- ◀ / ▶ : retour/avance rapide
- ■ : arrêt de la lecture
- ⌚ : configuration de l'heure de début de la lecture

- ▶ **Lecture en boucle A-B** : vous avez la possibilité de définir une boucle de lecture : appuyez une nouvelle fois sur la touche ▶ pour en marquer le point de départ A. Appuyez à nouveau sur la touche ▶ pour définir le point final B. L'extrait entre les deux points ainsi défini est à présent lu et répété en boucle. Pour mettre fin à la lecture en boucle A-B, appuyez sur ■. Vous revenez en mode de visionnage différé.
- ▶ Pour mettre fin au visionnage en différé, appuyez une nouvelle fois sur ■. Le programme actuel est à nouveau affiché en temps réel. L'enregistrement PVR initialement démarré se poursuit encore et toujours.
- ▶ Pour mettre fin également à l'enregistrement PVR, appuyez une nouvelle fois sur la touche ■. Confirmez l'arrêt en appuyant sur **OK**.



L'utilisation de la fonction de contrôle du direct pendant l'enregistrement ne modifie en rien l'enregistrement PVR en arrière-plan et celui-ci apparaîtra normalement dans la liste des enregistrements PVR.

Liste des chaînes

Appuyez en cours d'utilisation sur la touche **CH.LIST** **50** pour afficher la **LISTE CHAÎNE**. Les options suivantes sont disponibles :

Touche	Entrée	Fonction
▲ ▼ 30	BOUGER	Utilisez ces touches pour vous déplacer vers le bas ou vers le haut dans la liste des chaînes. Appuyez sur la touche OK 30 pour regarder la chaîne actuellement sélectionnée. Les touches CH + / - 33 permettent d'avancer ou de reculer de 10 chaînes dans la liste des chaînes.
Touche jaune 30	RECHERCHE	Cette option permet la recherche de chaînes à partir d'un clavier. Indiquez le nom de la chaîne recherchée en sélectionnant les différents caractères l'un après l'autre à l'aide des touches fléchées et en confirmant chaque lettre à l'aide de la touche OK . Pour chaque nouveau caractère saisi, la liste des chaînes correspondantes s'affine. Confirmez la saisie à l'aide de la touche Entrée ↓ . À l'aide des touches fléchées ▲ ▼, sélectionnez la chaîne souhaitée dans la liste des résultats et confirmez en appuyant sur la touche OK . La chaîne sélectionnée est affichée sur l'écran du téléviseur.
CH + / CH - 33	PAGE	Ces touches permettent d'avancer ou de reculer de 12 chaînes à la fois au sein de la liste de chaînes.

Lecteur multimédia

En raccordant un support de données USB à la Smart TV, vous pouvez lire des fichiers musicaux, des photos, des vidéos et des fichiers texte. Les formats pris en charge sont indiqués dans les caractéristiques techniques à la fin de cette notice d'utilisation.

Remarques relatives à l'utilisation de l'USB

- ▶ Il est possible que certains types d'appareils USB (lecteur MP3) ne soient pas compatibles avec ce téléviseur Smart TV.
- ▶ Branchez directement l'appareil USB.
- ▶ N'utilisez aucun câble séparé qui pourrait entraîner des problèmes de compatibilité.
- ▶ Ne retirez pas l'appareil USB pendant la lecture d'un fichier.

REMARQUE !

Risque de dommage !

L'insertion et le retrait rapides et répétés d'appareils USB sont dangereux et risquent d'endommager l'appareil USB et tout particulièrement le téléviseur Smart TV.

- Vous devez en particulier éviter d'insérer et de retirer rapidement et successivement l'appareil USB.

Accès au lecteur multimédia

- Branchez le support de données USB dans le port USB latéral de l'appareil.
- Appuyez sur la touche **SOURCE** (de la télécommande **29** ou de l'appareil **1**) et sélectionnez à l'aide des touches **◀ ▶ 30** la source **LECTEUR**.
- Confirmez votre choix en appuyant sur **OK 30**.
- Pour quitter le lecteur multimédia, appuyez sur la touche **EXIT 31** et confirmez votre choix en appuyant sur **OK**.

Menu principal du lecteur multimédia

Après avoir suivi les étapes ci-dessus pour accéder au lecteur multimédia via USB, vous atteignez le menu principal.

- Les options suivantes sont alors à votre disposition :
 - **FICHIERS** - lecture de tous les fichiers multimédia contenus
 - **IMAGES** - lecture des fichiers photo

- **MUSIQUE** - lecture des fichiers musicaux
- **FILMS** - lecture des fichiers vidéo
- Sélectionnez à l'aide des touches ◀ ▶ **30** le menu correspondant, puis confirmez en appuyant sur **OK**.
- Sélectionnez à présent la source à partir de laquelle vous souhaitez lire les fichiers (p. ex. clé USB ou disque dur).

Pour quitter le lecteur multimédia, appuyez sur la touche **EXIT** autant de fois que nécessaire pour revenir à la source précédemment utilisée.

Affichage de photos

Si vous sélectionnez **IMAGES** dans le menu principal, l'appareil filtre les fichiers images disponibles et les affiche à l'écran.

- Si le support de données comporte plusieurs dossiers de fichiers, sélectionnez tout d'abord le dossier adéquat à l'aide des touches ◀ ▶ ▲ ▼ **30** puis confirmez la sélection en appuyant sur **OK**.
- Appuyez sur la touche ▶ **34** pour afficher tous les fichiers dans un diaporama. Pour lire uniquement un fichier spécifique, sélectionnez-le à l'aide des touches fléchées et appuyez sur **OK**. La lecture démarre.
- Les touches fléchées ◀ ▶ ▲ ▼ permettent d'accéder à davantage d'options. Confirmez chaque option en appuyant sur **OK**. La touche **OK** permet d'afficher le menu des options disponibles. Si vous n'effectuez aucune sélection, celui-ci se referme automatiquement au bout de quelques secondes.
 - ▶ **II** : lecture/pause du diaporama de photos.
 - ◀▶ : affichage de l'image précédente/suivante.
 - ■ : arrêt du diaporama.
 - ↻ : pivotement de l'image affichée de 90 degrés dans le sens anti-horaire/horaire
 - 🔍 : grossissement/réduction de l'image affichée
 - ≡ : affichage des informations de fichier relatives à l'image affichée
 - ⚙ : ouverture du menu **PARAMÈTRES DE PHOTO** :
- **MODE DE LECTURE** : sélection du mode de lecture : **AU HASARD, RÉPÉTER LA PHOTO, RÉPÉTER LA LISTE DE LECTURE**



Le menu **PARAMÈTRES DE PHOTO** est également accessible à partir de la touche **MENU**.

- Vous pouvez en outre utiliser les touches multimédia de la télécommande pour piloter la lecture de fichiers.
- Appuyez sur la touche ■ **44** pour revenir au menu précédent.

Lecture de musique

Si vous sélectionnez **MUSIQUE** dans le menu principal, l'appareil filtre les fichiers musicaux disponibles et les affiche à l'écran.

- Si le support de données comporte plusieurs dossiers de fichiers, sélectionnez tout d'abord le dossier adéquat à l'aide des touches ◀ ▶ ▲ ▼ , puis confirmez la sélection en appuyant sur **OK**.
- Appuyez sur la touche ▶ || pour lire tous les fichiers à la suite. Pour lire uniquement un fichier spécifique, sélectionnez-le à l'aide des touches fléchées et appuyez sur **OK**. La lecture démarre.
- Outre le titre en cours, tous les autres titres disponibles sont inclus dans une liste de lecture. À l'aide des touches fléchées ▲ ▼, sélectionnez les autres titres désirés et confirmez la lecture en appuyant sur **OK** ou ▶ ||. Les fonctions suivantes sont disponibles :
 - ▶ || : lecture/pause de la lecture
 - **OK** : lecture/pause de la lecture / lecture d'un autre titre de la liste de lecture
 - ◀ ▶ : retour/avance rapide
 - ◀▶ : lecture du titre précédent/suivant
 - ▲ ▼ : sélection d'un titre dans la liste
 - **MENU** : ouverture du menu **RÉGLAGE AUDIO** :
 - **MODE SONORE** : sélection du mode audio : **STANDARD, MUSIQUE, THÉÂTRE, SPORT, UTILISATEUR**
 - **SON SURROUND** : activation/désactivation de l'effet Surround.
 - **ÉQUILIBRE** : réglage de la balance entre les haut-parleurs gauche et droite.
 - **MODE DE LECTURE** : sélection du mode de lecture : **AU HASARD, RÉPÉTER LA CHANSON, RÉPÉTER LA LISTE DE LECTURE**
- Appuyez sur la touche ■ pour revenir au menu précédent.

Lecture de vidéos

Si vous sélectionnez **FILMS** dans le menu principal, l'appareil filtre les fichiers vidéo disponibles et les affiche à l'écran.

- Si le support de données comporte plusieurs dossiers de fichiers, sélectionnez tout d'abord le dossier adéquat à l'aide des touches ◀ ▶ ▲ ▼ , puis confirmez la sélection en appuyant sur **OK**.
- Appuyez sur la touche ▶ II pour lire tous les fichiers à la suite. Pour lire uniquement un fichier spécifique, sélectionnez-le à l'aide des touches fléchées et appuyez sur **OK**. La lecture démarre.
- Les touches fléchées ◀ ▶ ▲ ▼ permettent d'accéder à davantage d'options. Confirmez chaque option en appuyant sur **OK**. La touche **OK** permet d'afficher le menu des options disponibles. Si vous n'effectuez aucune sélection, celui-ci se referme automatiquement au bout de quelques secondes.
 - ▶ II : lecture/pause de la lecture.
 - ◀▶ : retour/avance rapide
 - ◀▶▶ : affichage de la vidéo précédente/suivante
 - ⌚ : configuration de la répétition de vidéos.
 - ⌚ : démarrage de la vidéo à un moment défini
 - ≡ : affichage des informations de fichier relatives à la vidéo affichée
 - ⚙️ : ouverture du menu **PARAMÈTRES VIDÉO** :
 - **MODE IMAGE** : sélection du mode d'image : **STANDARD, CINÉMA, MAISON, UTILISATEUR, SPORT**
 - **SON SURROUND** : activation/désactivation de l'effet Surround.
 - **ÉQUILIBRE** : réglage de la balance entre les haut-parleurs gauche et droite.
 - **MODE DE LECTURE** : sélection du mode de lecture : **AU HASARD, RÉPÉTER LA VIDÉO, RÉPÉTER LA LISTE DE LECTURE**
 - **SOUS-TITRES** : activation/désactivation des sous-titres.
 - **PISTE AUDIO** : sélection des langues audio disponibles (canaux)
 - **TAILLE DE L'ÉCRAN** : réglage du format d'image : **AUTO, 16:9, 4:3**
 - **MODE SONORE** : sélection du mode audio : **STANDARD, MUSIQUE, THÉÂTRE, SPORT, UTILISATEUR**
 - **RÉGLAGE HDR** : sélectionnez ici un réglage pour la lecture HDR : **AUTO, BAS, MOYEN, HAUT**. Les réglages HDR sont uniquement valables pour la lecture de contenus HDR.



Le menu **PARAMÈTRES VIDÉO** est également accessible à partir de la touche **MENU**.

- Vous pouvez en outre utiliser les touches multimédia de la télécommande pour piloter la lecture de fichiers.
- Appuyez sur la touche ■ pour revenir au menu précédent.

EPG – Guide des programmes

La touche **EPG** ³² permet d'ouvrir le guide électronique des programmes.

Le tableau affiche l'émission en cours ainsi que la prochaine émission pour les chaînes disponibles.

- Appuyez sur la touche **EPG** pour ouvrir le guide des programmes.
- À l'aide des touches ▲ ▼ ³⁰, sélectionnez une chaîne.
- Utilisez les touches ▲ ▼ ou ◀ ▶ ³⁰ pour parcourir les programmes affichés.



Les informations relatives aux programmes affichées sont établies par les chaînes de télévision. L'absence d'informations relatives à un programme n'est pas une défaillance de votre téléviseur Smart TV.

Le tableau suivant présente les options disponibles pour le menu **GUIDE DE PROGRAMME** :

Touche	Entrée	Fonction
Touche rouge ⁴³	ENREGISTREMENT	<p>Programmation d'enregistrements. Sélectionnez à l'aide des touches fléchées ◀ ▶ la chaîne souhaitée et déterminez ensuite l'heure de début de l'enregistrement sous HEURE DE DÉBUT, ainsi que l'heure de fin sous HEURE DE FIN (renseignez les champs HEURE, MINUTE, MOIS et DATE). Indiquez sous MODE la fréquence de répétition de l'enregistrement : UNE FOIS, TOUS LES JOURS ou HEBDOMADAIRE. Appuyez ensuite sur la touche OK ³⁰ pour valider la programmation.</p> <p> Ces réglages sont identiques à ceux accessibles par le biais du menu RÉGLAGES > PVR OPTION > ENREGISTREMENT.</p>

Touche verte 43	INFO	Affiche une description détaillée de l'émission sélectionnée (si disponible). Appuyez de nouveau sur la touche pour masquer la description.
Touche jaune 43	PROGRAMME	Affichage de tous les rappels programmés.
Touche bleue 43	RAPPEL	<p>Programmation de rappels. Sélectionnez à l'aide des touches fléchées ◀ ▶ ▲ ▼ la chaîne souhaitée et définissez l'heure du rappel (en renseignant les champs HEURE, MINUTE, MOIS et DATE). Indiquez sous MODE la fréquence de répétition du rappel : UNE FOIS, TOUS LES JOURS ou HEBDOMADAIRE. Appuyez ensuite sur la touche OK pour valider la programmation. Le rappel ainsi configuré apparaît alors sous RÉGLAGES > OPTION PVR > LISTE DES HORAIRES.</p> <div data-bbox="501 730 586 820" style="border: 1px solid black; padding: 5px; display: inline-block;">  </div> <p>Ces réglages sont identiques à ceux accessibles par le biais du menu RÉGLAGES > PVR OPTION > RAPPEL.</p>
▲ ▼ ◀ ▶ 30	BOUGER	Utilisez les touches directionnelles pour vous déplacer au sein du guide des programmes. Utilisez les touches ◀ ▶ sous la date/l'heure pour afficher le programme des jours suivants (maximum une semaine). Pour cela, l'option TEMPS doit être sélectionnée dans la ligne supérieure. Sélectionnez l'option CANAL pour afficher l'intégralité du programme prévu pour la chaîne actuellement sélectionnée. Utilisez les touches ◀ ▶ sous le nom de la chaîne (CH) pour sélectionner d'autres chaînes.
EXIT 31	SORTIE	Sortie du guide des programmes.

Protection des données - téléviseur Smart TV MEDION®

Votre téléviseur Smart TV MEDION® compatible Internet dispose de fonctions de service Internet (HbbTV, portail et Open Browsing). Ces fonctions vous permettent d'accéder à des services, des contenus, des logiciels et des produits de tiers sur Internet. Par ailleurs, vous avez accès à des contenus Internet en libre accès. Votre téléviseur vérifie ainsi automatiquement si une nouvelle version logicielle est disponible. À cet égard, votre appareil envoie son adresse IP, sa version logicielle et son adresse MAC : ces données sont nécessaires pour garantir le service de mise à jour du logiciel.

L'accès à des applications par le biais du portail ou de HbbTV peut, en fonction du prestataire, exiger un enregistrement, la saisie d'un compte utilisateur et/ou, pour certains services, être payant. L'enregistrement peut nécessiter que vous fournissiez des données à caractère personnel ainsi que la sélection d'un mot de passe unique et secret. Veuillez consulter au préalable la politique de confidentialité du fournisseur correspondant.

MEDION® ne saurait être tenu responsable si le système HbbTV, le portail ou une prestation de service ne remplissait pas les exigences de l'utilisateur ou si l'utilisation du service, en particulier mais sans limitation, n'avait pas lieu sans interruption, en temps voulu, de manière sécurisée et sans défaillance.

MEDION® décline toute responsabilité concernant les informations et contenus accessibles par le biais de HbbTV, du portail ou d'Internet, ainsi que leur utilisation et leur fiabilité. Lors de l'achat de votre téléviseur Smart TV, des garanties spéciales vous ont été remises. La validité de ces garanties, y compris celle des clauses de non-responsabilité afférentes, perdure.

En cas d'autres questions relatives à la protection des données lors de l'utilisation de votre téléviseur Smart TV, veuillez vous adresser au fournisseur concerné des fonctions de service Internet ou directement à l'adresse www.medion.com, ou contactez MEDION® par le biais de la rubrique « Protection des données ».

Résolution des problèmes

Erreur	Mesure
Aucune image ne s'affiche et aucun son n'est audible.	<ul style="list-style-type: none"> • Vérifiez que le cordon d'alimentation est correctement branché à la prise de courant. • Vérifiez que la réception du signal est réglée sur TV.
Aucune image ne s'affiche sur AV.	<ul style="list-style-type: none"> • Vérifiez que le contraste et la luminosité soient correctement réglés. • Vérifiez que tous les appareils externes sont correctement raccordés. • Vérifiez que la bonne source AV est sélectionnée.
Aucun son n'est audible.	<ul style="list-style-type: none"> • Assurez-vous que le volume n'est pas réglé à son niveau minimal. • Assurez-vous que la mise en sourdine n'est pas activée. Appuyez pour ce faire sur la touche en haut à gauche de la télécommande sur laquelle figure le symbole du haut-parleur barré. • Vérifiez si un casque est branché. • Si vous avez raccordé un récepteur satellite ou un lecteur DVD au téléviseur par le biais d'un câble péritel, assurez-vous que le câble est bien fixé dans la prise péritel.
Il n'y a aucune image ou aucun son. En revanche, des grésillements sont audibles.	<ul style="list-style-type: none"> • Il est possible que la réception soit mauvaise. Vérifiez que l'antenne est raccordée.
L'image n'est pas claire.	<ul style="list-style-type: none"> • Il est possible que la réception soit mauvaise. • Vérifiez que l'antenne est raccordée.
L'image est trop claire ou trop sombre.	<ul style="list-style-type: none"> • Vérifiez les réglages de contraste et de luminosité.
L'image n'est pas nette.	<ul style="list-style-type: none"> • Il est possible que la réception soit mauvaise. • Vérifiez que l'antenne est raccordée. • Vérifiez les réglages de netteté et de réduction du bruit dans le menu IMAGE.
L'image apparaît en double ou en triple.	<ul style="list-style-type: none"> • Vérifiez que l'antenne est correctement dirigée. • Il est possible que des montagnes ou des bâtiments renvoient des vagues réfléchissantes.

Erreur	Mesure
L'image est traversée de points.	<ul style="list-style-type: none"> • Il y a probablement des interférences avec des voitures, des trains, des tuyaux, des lumières au néon, etc. • Il y a probablement une interférence entre le câble d'antenne et le câble d'alimentation. Éloignez les câbles l'un de l'autre.
Des bandes apparaissent à l'écran ou les couleurs s'estompent.	<ul style="list-style-type: none"> • Y a-t-il une interférence avec un autre appareil ? • Les antennes de transmission des stations de radio, les antennes des amateurs de radio ou les téléphones portables peuvent également provoquer des interférences. • Déplacez le téléviseur aussi loin que possible de l'appareil qui est susceptible d'avoir provoqué l'interférence.
L'écran de commande de l'appareil ne fonctionne pas.	<ul style="list-style-type: none"> • Il est possible que la sécurité enfants soit activée.
La télécommande ne fonctionne pas.	<ul style="list-style-type: none"> • Vérifiez si les piles sont déchargées ou mal insérées dans la télécommande. • Assurez-vous que la fenêtre de capteur ne se trouve pas dans un rayon lumineux intense.
Le téléviseur s'éteint.	<ul style="list-style-type: none"> • Vérifiez si l'arrêt automatique du téléviseur est activé sous TEMPS.
Aucune réception/mauvaise réception avec une connexion réseau sans câble (Wi-Fi).	<ul style="list-style-type: none"> • Assurez-vous que tous les réglages nécessaires ont été effectués. • Le routeur est peut-être trop éloigné. L'utilisation d'un répéteur peut dans ce cas s'avérer judicieuse.
La connexion WIRELESS DISPLAY ne peut pas être établie.	<ul style="list-style-type: none"> • Assurez-vous que tous les réglages nécessaires ont été effectués. À ce sujet, lisez le paragraphe WIRELESS DISPLAY. • Il est possible que les appareils ne soient pas compatibles (seuls les appareils Android avec certains prérequis logiciels sont compatibles).

Vous avez besoin d'une aide supplémentaire ?

Si les propositions données dans les chapitres précédents ne parviennent pas à résoudre votre problème, veuillez nous contacter. Les informations suivantes nous seraient alors très utiles :

- Quels appareils externes sont raccordés ?
- Quels sont les messages affichés à l'écran ?
- À quelle étape de fonctionnement le problème est-il survenu ?
- Si vous avez raccordé un PC à l'appareil :
 - Quelle est la configuration de votre ordinateur ?
 - Quel logiciel utilisiez-vous lorsque l'erreur s'est produite ?
- Qu'avez-vous déjà tenté pour résoudre le problème ?
- Si vous possédez déjà un numéro de client, veuillez nous le communiquer.

Pixels défectueux avec les Smart TV

Malgré les processus de fabrication les plus avancés de l'industrie, il peut se produire dans des cas rares, en raison de la technique extrêmement complexe, des pertes de points lumineux individuels ou multiples.

Les écrans TFT à matrice active d'une résolution de **3 840 x 2 160 pixels**, se composant chacun de quatre sous-pixels (rouge, vert, bleu, blanc), utilisent au total **env. 33,2 millions** de transistors de commande. Compte tenu du très grand nombre de transistors et des processus de fabrication extrêmement complexes qui y sont associés, il peut se produire par endroits des pertes ou un mauvais adressage de pixels ou de sous-pixels individuels.

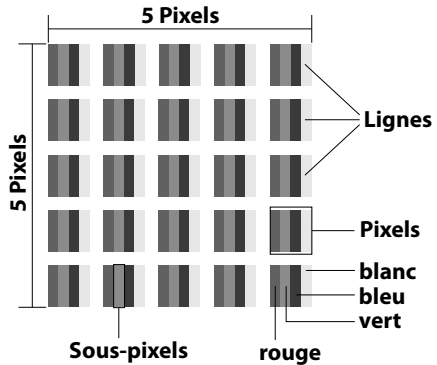

Classe d'erreur de pixels	Erreur type 1 pixel allumé en permanence	Erreur type 2 pixel noir en permanence	Erreur type 3 sous-pixel défectueux	
			allumé	noir
0	0	0	0	0
I	1	1	2 1 0	1 3 5
II	2	2	5 5 - n* 0	0 2 x n* 10
III	5	15	50 50 - n* 0	0 2 x n* 100
IV	50	150	500 500 - n* 0	0 2 x n* 1000

$n^* = 1,5$

Le nombre autorisé des erreurs types présentées ci-dessus dans chaque classe d'erreur s'élève à un million de pixels et doit être converti conformément à la résolution physique de l'écran.

Votre appareil est conforme à la norme européenne ISO 9241-307 classe II (classe d'erreur de pixels).

Nettoyage

Vous pouvez prolonger la durée de vie de votre téléviseur Smart en tenant compte des mesures suivantes :



Risque d'électrocution !

Si le boîtier est ouvert et si vous touchez des pièces se trouvant dans l'appareil, il y a danger de mort par décharge électrique !

- N'ouvrez pas le boîtier de l'appareil. Celui-ci ne contient aucune pièce à entretenir. Avant le nettoyage, débranchez toujours la fiche d'alimentation et tous les câbles de connexion.
- Les éléments polis brillants sont recouverts de films de protection afin de protéger le téléviseur contre les rayures. Retirez ces films une fois le téléviseur correctement installé.
- Si les éléments polis brillants sont sales, commencez par les épousseter. Essayez-les ensuite avec précaution à l'aide d'un chiffon de nettoyage. Si vous n'époussetez pas au préalable la poussière sur les éléments polis brillants ou que vous les frottez trop fort, vous risquez de les rayer.
- N'utilisez ni solvants ni détergents corrosifs ou gazeux.
- Nettoyez l'écran à l'aide d'un chiffon doux non pelucheux.
- Veillez à ce qu'aucune goutte d'eau ne reste sur le téléviseur Smart. L'eau peut provoquer une altération permanente des couleurs.
- Pour éviter tout dommage de l'appareil, veillez à ce que de l'eau ne s'infilte jamais dans l'appareil.
- N'exposez pas l'écran à un rayonnement solaire intense ni aux rayons ultraviolets.
- Conservez précieusement les différents emballages et utilisez-les exclusivement pour transporter le téléviseur Smart.

Stockage en cas de non-utilisation

Si vous n'utilisez pas le téléviseur pendant une période prolongée, stockez-le dans un endroit frais et sec en veillant à le protéger de la poussière et des variations de température extrêmes. Débranchez auparavant tous les câbles et sortez les piles de la télécommande.

Recyclage



Emballage

Votre appareil se trouve dans un emballage de protection afin d'éviter qu'il ne soit endommagé au cours du transport. Les emballages sont fabriqués à partir de matériaux qui peuvent être recyclés écologiquement et remis à un service de recyclage approprié.



Appareil

Le symbole de poubelle barrée ci-contre signifie que l'appareil est soumis aux dispositions de la directive 2012/19/UE. Les appareils usagés ne doivent pas être jetés avec les déchets domestiques. Conformément à la directive 2012/19/UE, lorsque l'appareil est arrivé en fin de vie, il doit être recyclé de manière réglementaire. Les matériaux recyclables que contient l'appareil sont alors réutilisés, ce qui permet de ménager l'environnement. Remettez l'appareil usagé dans un centre de collecte des déchets d'équipements électriques et électroniques ou une déchetterie. Pour plus de renseignements, adressez-vous à votre entreprise de recyclage locale ou à votre municipalité.



Piles

L'élimination correcte des piles usées préserve l'environnement et votre santé personnelle. Les piles usées ne sont pas des déchets domestiques. Les piles doivent être éliminées de manière appropriée. Les magasins vendant des piles et les lieux de collecte municipaux mettent à disposition des containers spéciaux prévus à cet effet. Renseignez-vous auprès d'une entreprise de recyclage locale ou de votre municipalité.

Dans le cadre de la vente de piles ou de la livraison d'appareils qui contiennent des piles, nous sommes tenus d'attirer votre attention sur ce qui suit :

Vous êtes en tant qu'utilisateur final obligé par la loi de rapporter les piles usées. Vous pouvez renvoyer gratuitement les piles usées que nous proposons ou avons proposées comme piles neuves dans notre assortiment à notre entrepôt d'expédition (adresse d'expédition).

Caractéristiques techniques

Smart TV	MEDION
Désignation de l'appareil	P16510 (MD 30115)
Taille de l'écran	163,8 cm (65") LCD ; écran 16:9
Tension/fréquence	100-240V~50/60 Hz
Consommation	Max. 240 W
Consommation en veille	< 0,50 W
Puissance de sortie des haut-parleurs	2 x 8 W RMS
Résolution physique	3 840 x 2 160
Système TV	Pal B/G, D/K, I ; Secam L,L´
Emplacements de programme	199 (ATV), 7 000 (DTV)

Canaux	
	VHF (bande I/III)
	UHF (bande U)
	HYPERBANDE
	TÉLÉVISION PAR CÂBLE (S1-S20)/(S21-S41)
	DVB-T/DVB-T2 HD (H.265)
	DVB-C
	DVB-S2 (H.265, HEVC)

Connexions	
	Connexion par antenne (TV analogique, DVB-T ou DVB-C)
	Connexion satellite
	3 ports USB 2.0
	Fente Common Interface (CI+)
	1 port LAN RJ-45
Vidéo	
	3 ports HDMI® 2.0 avec déchiffrement HDCP 2.2
	1 port Scart
	1 port VGA 15 broches D-SUB
	Entrée AV (adaptateur fiche jack 3,5 mm vers Cinch)
	Entrée YPbPr (YUV) (adaptateur fiche jack 3,5 mm vers Cinch)
Audio	
	Entrée audio stéréo pour AV, YPbPr (YUV) (adaptateur fiche jack 3,5 mm vers Cinch)
	Entrée PC audio (fiche jack 3,5 mm)
	Sortie casque (fiche jack 3,5 mm)
	Sortie audio numérique (SPDIF, optique)

Caractéristiques techniques

Lecteurs/Supports de stockage	
Lecteurs	USB, Common Interface
Formats pris en charge par USB ³	Photo : BMP, JPG, JPEG, PNG, GIF
	Musique : MP3, FLAC, OGG
	Vidéo : AVI, MKV, MP4, MPEG 1/2/4, MOV, TS, VOB, Xvid, 3GP
	Texte : TXT
Capacité	USB max. 1 To

Télécommande	
Mode de transmission	Infrarouge
Classe LED	1
Type de piles	2 x 1,5 V AAA

Dimensions/Températures ambiantes	
Température ambiante autorisée	+5 °C - +35 °C
Humidité ambiante relative autorisée	20 % - 85 %

Dimensions/poids	
Dimensions sans pieds (l x H x P)	env. 146,6 x 86,5 x 8,9 cm
Dimensions avec pieds (l x H x P)	env. 146,6 x 91,4 x 29,0 cm
Poids sans pieds	env. 17,8 kg
Poids avec pieds	env. 18,0 kg
Montage mural	Norme Vesa, écart 400 x 400 mm ⁴



² En raison de la multitude de codecs différents, la lecture de tous les formats ne peut pas être garantie.

³ Support mural non fourni à la livraison. Lors du montage, assurez-vous d'utiliser des vis de taille M6. La longueur maximale des vis correspond à l'épaisseur du support mural plus 10 mm.

Fiche produit



Scannez le code QR indiqué sur l'étiquette énergétique pour télécharger la fiche technique du produit.

Informations relatives au service après-vente

Si votre appareil ne fonctionne pas de la manière dont vous le souhaitez, veuillez d'abord vous adresser à notre service après-vente. Vous disposez des moyens suivants pour entrer en contact avec nous :

- Au sein de notre Service-Community, vous pouvez discuter avec d'autres utilisateurs ainsi qu'avec nos collaborateurs pour partager vos expériences et vos connaissances.
Vous pouvez accéder à notre Service-Community ici : community.medion.com.
- Vous pouvez également utiliser notre formulaire de contact disponible ici : www.medion.com/contact.
- Notre équipe du service après-vente se tient également à votre disposition via notre assistance téléphonique ou par courrier.

Horaires d'ouverture	Hotline SAV (Belgique)
Lun - Ven : 9h00 à 19h00	☎ 02 - 200 61 98
	Hotline SAV (Luxembourg)
	☎ 34 - 20 808 664
Adresse du service après-vente	
MEDION B.V. John F.Kennedylaan 16a 5981 XC Panningen Nederland	



La présente notice d'utilisation et bien d'autres sont disponibles au téléchargement sur le portail de service après-vente www.medion.com/be/fr/service/accueil/.

Vous pourrez également y trouver des pilotes et d'autres logiciels pour différents appareils.

Vous pouvez également scanner le code QR ci-contre pour charger la notice d'utilisation sur un appareil mobile via le portail de service.

Mentions légales

Copyright © 2021

Date : 26.02.2021

Tous droits réservés.

La présente notice d'utilisation est protégée par les droits d'auteur.

Toute reproduction sous forme mécanique, électronique ou sous toute autre forme que ce soit est interdite sans l'autorisation préalable écrite du fabricant.

Le responsable de mise sur le marché possède les droits d'auteur :

MEDION AG

Am Zehnthof 77

45307 Essen

Allemagne

Veuillez noter que l'adresse ci-dessus n'est pas celle du service des retours. Contactez toujours notre service après-vente d'abord.

Déclaration de confidentialité

Chère cliente, cher client,

Nous vous informons que nous, MEDION AG, Am Zehnthof 77, 45307 Essen, sommes responsables du traitement de vos données personnelles.

En matière de protection des données, nous sommes assistés par le délégué à la protection des données personnelles de notre entreprise, que vous pouvez contacter à l'adresse MEDION AG, Datenschutz, Am Zehnthof 77, D - 45307 Essen ; datenschutz@medion.com. Nous traitons vos données dans le cadre du déroulement de la garantie et des processus connexes (p. ex. des réparations) et basons le traitement de vos données sur le contrat de vente que nous avons conclu.

Nous transmettons vos données aux prestataires de services de réparation que nous avons mandatés dans le cadre du déroulement de la garantie et des processus connexes (p. ex. des réparations). En règle générale, nous conservons vos données personnelles pendant une durée de trois ans afin de respecter vos droits de garantie légaux.

Vous avez le droit d'obtenir des informations sur les données personnelles vous concernant ainsi que de les faire rectifier, supprimer, limiter leur traitement, vous opposer à leur traitement et à leur transmission.

Toutefois, les droits d'information et de suppression sont soumis à des restrictions en vertu des §§ 34 et 35 des dispositions légales allemandes spéciales en matière de protection des données conformément à la loi fédérale allemande sur la protection des données (BDSG) (art. 23 GDPR), et il existe également un droit de recours auprès d'une autorité de surveillance compétente en matière de protection des données (art. 77 GDPR en relation avec le § 19 des dispositions légales allemandes spéciales en matière de protection des données conformément à la loi fédérale allemande sur la protection des données (BDSG)). En cas de recours auprès de MEDION AG, adressez-vous au responsable de la protection des données et de la liberté d'information de Rhénanie-du-Nord-Westphalie, Postfach 200444, 40212 Düsseldorf, www.lidi.nrw.de.

Le traitement de vos données est nécessaire pour le déroulement de la garantie ; sans la mise à disposition des données nécessaires, le déroulement de la garantie n'est pas possible.

Index

A

Affichage d'informations	133
Alimentation électrique	
Raccordement d'une alimentation électrique	119
Antenne	118, 127

C

Câble	127
Caractéristiques techniques	179
Common Interface	119
Connexions multimédias	120
Consignes de sécurité	100
Contenu de la livraison	99
Contrôle du direct	163

E

Enregistrement PVR	162
Erreur	173
Erreurs de pixels	176

F

Fiche produit	181
---------------------	-----

G

Guide de programmes	170
---------------------------	-----

H

HBBTV	158
-------------	-----

I

Internet	136
----------------	-----

L

LAN	126
Lecteur de médias	166
Lieu d'installation	102
Liste de favoris	133
Liste des stations	165

M

Manipulation sûre des piles	107
Menu	
Canal	140
Configuration	154
Heure	161
Image	150
Son	151, 152
Mise en service	116
Montage	117

N

Netflix	157
Nettoyage	177

P

Paramètres réseau	125
Piles	118
Portail multimédia	135
Première installation	124, 158
Problème	173
Protection des données	172

R

Raccordements	
Alimentation électrique	119

Antenne	119
Recyclage	178
Réglages de l'image	132
Réglages de son	132
Réparation	104
Résolution des problèmes	173

S

Satellite	128
Sécurité lors du branchement	105
Sélection de programme	132
Sélection de sources	134
Systeme satellite	
Satellite	128
Transpondeur	129, 143

T

Télécommande	113
Température ambiante	104
Touches de couleur	137

U

USB	166
Utilisation	132

V

Vue d'ensemble de l'appareil	110
Face arrière	111
Face avant	110

W

Wifi	126
Wireless Display	135

Inhalt

Zu dieser Bedienungsanleitung	189
Zeichenerklärung.....	189
Bestimmungsgemäßer Gebrauch	190
Lieferumfang	191
Sicherheitshinweise	192
Betriebsicherheit	192
Aufstellungsort	194
Umgebungstemperatur	196
Reparatur	197
Sicherheit beim Anschließen.....	197
Umgang mit Batterien	199
EU - Konformitätsinformation.....	201
Informationen zum WLAN	201
Geräteübersicht.....	202
Vorderseite	202
Rückseite	203
Fernbedienung	205
Inbetriebnahme	208
Auspacken.....	208
Montage.....	209
Batterien in die Fernbedienung einlegen.....	210
Antenne anschließen	210
Common Interface	211
Stromversorgung anschließen	211
Smart-TV ein- und ausschalten.....	211
Verwendung der Multimedia-Anschlüsse.....	212
Sendersuche nach dem ersten Einschalten.....	216
Bedienung	225
Programmauswahl	225
Toneinstellungen	225
Bildeinstellungen.....	225
Programminformationen anzeigen lassen.....	226
Favoritenlisten öffnen	227
Quelle wählen.....	228

Videotext	230
Die Bedienung des Videotexts	230
Seiten anwählen	230
Nützliche Videotext-Eigenschaften	231
Menüführung	232
Menü Kanal	233
Menü Bild.....	242
Menü Ton	243
Menü Netzwerk.....	244
Menü Einstellungen.....	246
Menü Sperren	252
Menü Zeit	253
PVR-Aufnahme	254
Senderliste	256
Media Player	257
Zugriff auf den Media Player	257
Hauptmenü des Media Players	258
Fotos anzeigen	258
Musik wiedergeben	259
Videos wiedergeben	260
EPG - Programmführer	261
Datenschutz MEDION® Smart TV.....	263
Problembehebung	264
Benötigen Sie weitere Unterstützung?.....	266
Pixelfehler bei Smart-TVs	267
Reinigung	268
Lagerung bei Nichtbenutzung.....	268
Entsorgung	269
Technische Daten.....	270
Produktdatenblatt	272
Serviceinformationen	272
Impressum	273
Datenschutzerklärung	274
Index.....	275

Zu dieser Bedienungsanleitung



Vielen Dank, dass Sie sich für unser Produkt entschieden haben. Wir wünschen Ihnen viel Freude mit dem Gerät.

Lesen Sie vor Inbetriebnahme die Sicherheitshinweise aufmerksam durch. Beachten Sie die Warnungen auf dem Gerät und in der Bedienungsanleitung.

Bewahren Sie die Bedienungsanleitung immer in Reichweite auf. Wenn Sie das Gerät verkaufen oder weitergeben, händigen Sie unbedingt auch diese Bedienungsanleitung aus, da sie ein wesentlicher Bestandteil des Produktes ist.

Zeichenerklärung

Ist ein Textabschnitt mit einem der nachfolgenden Warnsymbole gekennzeichnet, muss die im Text beschriebene Gefahr vermieden werden, um den dort beschriebenen, möglichen Konsequenzen vorzubeugen.



Dieses Signalwort bezeichnet eine Gefährdung mit einem hohen Risikograd, die, wenn sie nicht vermieden wird, den Tod oder eine schwere Verletzung zur Folge hat.



Dieses Signalwort bezeichnet eine Gefährdung mit einem mittleren Risikograd, die, wenn sie nicht vermieden wird, den Tod oder eine schwere Verletzung zur Folge haben kann.



Dieses Signalwort bezeichnet eine Gefährdung mit einem niedrigen Risikograd, die, wenn sie nicht vermieden wird, eine geringfügige oder mäßige Verletzung zur Folge haben kann.



Dieses Signalwort warnt vor möglichen Sachschäden.



Dieses Symbol gibt Ihnen nützliche Zusatzinformationen zum Zusammenbau oder zum Betrieb.



Mit diesem Symbol markierte Produkte erfüllen die Anforderungen der EU-Richtlinien (siehe Kapitel „Konformitätsinformation“).



HINWEIS!

Hinweise in der Bedienungsanleitung beachten!

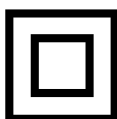

Schutzklasse II

Elektrogeräte der Schutzklasse II sind Elektrogeräte die durchgehend doppelte und/oder verstärkte Isolierung besitzen und keine Anschlussmöglichkeiten für einen Schutzleiter haben. Das Gehäuse eines isolierstoffumschlossenen Elektrogerätes der Schutzklasse II kann teilweise oder vollständig die zusätzliche oder verstärkte Isolierung bilden.

Bestimmungsgemäßer Gebrauch

Dies ist ein Gerät der Informationselektronik und ist auch für Multimediaanwendungen geeignet. Dieses Gerät dient zum Empfang und zur Wiedergabe von Fernsehprogrammen. Die unterschiedlichen Anschlussmöglichkeiten ermöglichen eine zusätzliche Erweiterung der Empfangs- und Wiedergabequellen (Receiver, DVD-Player, DVD-Recorder, Videorecorder, PC etc.). Ihr Gerät bietet Ihnen vielfältige Möglichkeiten der Nutzung.

Das Gerät ist nur für den privaten und nicht für den industriellen/kommerziellen Gebrauch bestimmt.

- Bitte beachten Sie, dass im Falle des nicht bestimmungsgemäßen Gebrauchs die Haftung erlischt.
- Bauen Sie das Gerät nicht ohne unsere Zustimmung um und verwenden Sie keine nicht von uns genehmigten oder gelieferten Zusatzgeräte.
- Verwenden Sie nur von uns gelieferte oder genehmigte Ersatz- und Zubehörteile.
- Beachten Sie alle Informationen in dieser Bedienungsanleitung, insbesondere die Sicherheitshinweise. Jede andere Bedienung gilt als nicht bestimmungsgemäß und kann zu Personen- oder Sachschäden führen.
- Nutzen Sie das Gerät nicht unter extremen Umgebungsbedingungen.
- Dieses Gerät ist nur für den Gebrauch in trockenen Innenräumen geeignet.
- Dieses Gerät ist nicht als Datenmonitor für Büroarbeitsplätze geeignet.

Lieferumfang

Bitte überprüfen Sie die Vollständigkeit der Lieferung und benachrichtigen Sie uns innerhalb von 14 Tagen nach dem Kauf, falls die Lieferung nicht komplett ist.

Mit dem von Ihnen erworbenen Produkt haben Sie erhalten:

- Ultra HD-TV
- Fernbedienung (RC1821) inkl. 2 x Batterien 1,5V AAA
- YUV-Adapter
- AV-Adapter
- Standfüße inkl. Schrauben
- Dokumentation



Erstickungsgefahr!

Verpackungsfolien können verschluckt oder unsachgemäß benutzt werden, daher besteht Erstickungsgefahr!

- Halten Sie das Verpackungsmaterial, wie z.B. Folien oder Plastikbeutel von Kindern fern.

Sicherheitshinweise

Betriebssicherheit

- Überprüfen Sie das Gerät vor der ersten Verwendung nach Schäden. Ein defektes oder beschädigtes Gerät darf nicht in Betrieb genommen werden.
- Dieses Gerät kann von Kindern ab 8 Jahren und darüber sowie von Personen mit verringerten physischen, sensorischen oder mentalen Fähigkeiten oder Mangel an Erfahrung und Wissen benutzt werden, wenn sie beaufsichtigt werden oder bezüglich des sicheren Gebrauchs des Gerätes unterwiesen wurden und die daraus resultierenden Gefahren verstanden haben.
- Kinder dürfen nicht mit dem Gerät spielen. Reinigung und Benutzer-Wartung dürfen nicht von Kindern ohne Beaufsichtigung durchgeführt werden.



GEFAHR!

Erstickungsgefahr!

Verpackungsmaterial ist kein Spielzeug! Verpackungsfolien können verschluckt oder unsachgemäß benutzt werden, daher besteht Erstickungsgefahr!

- Halten Sie das Verpackungsmaterial, wie z.B. Folien oder Plastikbeutel von Kindern fern.



GEFAHR!

Stromschlaggefahr!

Gefahr eines elektrischen Schlages, Kurzschluss- und Brandgefahr!

- Öffnen Sie niemals das Gehäuse des LCD-TVs und führen Sie keine Gegenstände durch die Schlitze und Öffnungen ins Innere des LCD-TVs ein.

**WARNUNG!****Überhitzung! Brandgefahr!**

Überhitzung kann Beschädigungen des LCD-TVs und Brandgefahr zur Folge haben!

- Schlitz- und Öffnungen des TV-Geräts dienen der Belüftung. Decken Sie diese Öffnungen nicht, z. B. mit Zeitungen, Tischdecken, Vorhängen etc., ab.
- Üben Sie keinen Druck auf das Display aus. Es besteht die Gefahr, dass das Glas des Bildschirms bricht.
- Die Fernbedienung besitzt eine Infrarot-Diode der Klasse 1. Betrachten Sie die LED nicht mit optischen Geräten.

**VORSICHT!****Verletzungsgefahr!**

Bei gebrochenem Display besteht Verletzungsgefahr!

- Berühren Sie nicht das Display mit den Fingern oder mit kantigen Gegenständen, um Beschädigungen zu vermeiden.
- Packen Sie mit Schutzhandschuhen die geborstenen Teile ein.
- Waschen Sie anschließend Ihre Hände mit Seife, da nicht auszuschließen ist, dass Chemikalien austreten können.
- Senden Sie die Bruchteile zur fachgerechten Entsorgung an Ihr Service Center.
- Trennen Sie das Gerät im Notfall sofort vom Netz und benutzen Sie es erst wieder, wenn es durch eine befähigte Person oder den Kundendienst geprüft wurde. Eine Notsituation liegt u. a. dann vor, wenn z. B. Rauch oder ungewöhnliche Geräusche aus dem Gerät kommen, Wasser eingedrungen ist, das Netzkabel oder das Gehäuse beschädigt ist.

Wenden Sie sich an den Kundendienst, wenn:

- das Netzkabel angeschmort oder beschädigt ist
- Flüssigkeit in das Gerät eingedrungen ist
- das Gerät nicht ordnungsgemäß funktioniert
- das Gerät gestürzt, oder das Gehäuse beschädigt ist
- Rauch aus dem Gerät aufsteigt

Aufstellungsort

- Die Wandmontage des TV-Gerätes darf eine Höhe von 2 m nicht überschreiten. Das Gerät muss an feste Oberflächen wie Zement oder Beton montiert werden.
- Neue Geräte können in den ersten Betriebsstunden einen typischen, unvermeidlichen aber völlig ungefährlichen Geruch abgeben, der im Laufe der Zeit immer mehr abnimmt. Um der Geruchsbildung entgegenzuwirken, empfehlen wir Ihnen, den Raum regelmäßig zu lüften. Wir haben bei der Entwicklung dieses Produktes Sorge dafür getragen, dass geltende Grenzwerte deutlich unterschritten werden.
- Halten Sie Ihren LCD-TV und alle angeschlossenen Geräte von Feuchtigkeit fern und vermeiden Sie Staub, Hitze und direkte Sonneneinstrahlung. Das Nichtbeachten dieser Hinweise kann zu Störungen oder zur Beschädigung des LCD-TVs führen.
- Betreiben Sie Ihr Gerät nicht im Freien, da äußere Einflüsse wie Regen, Schnee etc. das Gerät beschädigen könnten.

- Das Gerät darf nicht Tropf- oder Spritzwasser ausgesetzt werden. Stellen Sie keine mit Flüssigkeit gefüllten Gefäße (Vasen oder ähnliches) auf oder in die Nähe des Gerätes. Das Gefäß kann umkippen und die Flüssigkeit kann die elektrische Sicherheit beeinträchtigen.

HINWEIS!

Beschädigungsgefahr!

Bei Kerzen und anderen offenen Flammen besteht Verletzungsgefahr.

- Halten Sie Kerzen und andere offene Flammen zu jeder Zeit von diesem Produkt fern, um das Ausbreiten von Feuer zu verhindern.
 - Achten Sie auf genügend große Abstände in der Schrankwand. Halten Sie einen Mindestabstand von 10 cm rund um das Gerät zur ausreichenden Belüftung ein.
 - Vermeiden Sie Blendwirkungen, Spiegelungen und zu starke Hell-Dunkel-Kontraste, um Ihre Augen zu schonen.
 - Der optimale Betrachtungsabstand beträgt 3 mal die Bildschirmdiagonale.



GEFAHR!

Verletzungsgefahr! Lebensgefahr!

Stellen Sie ihr TV-Gerät nur auf stabile Untergründe. Umstürzende Fernsehgeräte können zu ernsthaften Verletzungen und zum Tod führen. Viele Verletzungen, speziell bei Kindern, können vermieden werden, indem folgende Vorsichtsmaßnahmen getroffen werden.

- Betreiben Sie alle Komponenten auf einer stabilen, ebenen und vibrationsfreien Unterlage, um Stürze des LCD-TVs zu vermeiden.

- Benutzen Sie nur die mit dem TV-Gerät mitgelieferten Standfüße und Schrauben.
- Benutzen Sie nur Möbel, die ein sicheres Aufstellen des TV-Gerätes gewährleisten.
- Achten Sie darauf, dass das TV-Gerät nicht über die Kanten des Möbels hinausragt.
- Stellen Sie das TV-Gerät nicht auf hoch aufgehängte Möbel, wie z. B. Hängeschränke oder Regale, ohne beides, Möbel und TV-Gerät, sicher und stabil zu befestigen. Achten Sie hier auf die korrekte Montage der Möbel und überschreiten Sie nicht deren maximale Traglast.
- Legen Sie keine Decken oder Ähnliches unter das TV-Gerät, um einen sicheren Stand zu gewährleisten.
- Weisen Sie Kinder auf die Gefahren hin, die durch das Klettern auf Möbel bestehen, wenn Sie versuchen an das TV-Gerät oder dessen Bedienelemente zu gelangen.

Wenn Sie Ihr TV-Gerät einlagern oder umsetzen, beachten Sie ebenfalls die oben genannten Sicherheitshinweise.

Umgebungstemperatur

- Das Gerät kann bei einer Umgebungstemperatur von +5 °C bis +35 °C und bei einer relativen Luftfeuchtigkeit von 20 % - 85 % (nicht kondensierend) betrieben werden.
- Im ausgeschalteten Zustand kann der LCD-TV bei -20 °C bis +60 °C gelagert werden.
- Wahren Sie mindestens einen Meter Abstand von hochfrequenten und magnetischen Störquellen (Fernsehgerät, Lautsprecherboxen, Mobiltelefon usw.), um Funktionsstörungen zu vermeiden.

- Ziehen Sie während eines Unwetters oder wenn das Gerät für längere Zeit nicht benutzt wird den Stecker aus der Steckdose und das Antennenkabel aus der Antennenbuchse.

HINWEIS!

Beschädigungsgefahr!

Bei großen Temperatur- oder Feuchtigkeitsschwankungen kann es durch Kondensation zur Feuchtigkeitsbildung innerhalb des LCD-TVs kommen, die einen elektrischen Kurzschluss verursachen kann.

- Warten Sie nach einem Transport des LCD-TVs solange mit der Inbetriebnahme, bis das Gerät die Umgebungstemperatur angenommen hat.

Reparatur

- Überlassen Sie die Reparatur Ihres LCD-TVs ausschließlich qualifiziertem Fachpersonal.
- Im Falle einer notwendigen Reparatur wenden Sie sich ausschließlich an unsere autorisierten Servicepartner.
- Stellen Sie sicher, dass bei Ersatzteilen nur die vom Hersteller angegebenen benutzt werden. Die Benutzung von unpassenden Ersatzteilen kann zur Beschädigung des Gerätes oder zur Gefahr eines Brandes führen.

Sicherheit beim Anschließen

Stromversorgung

- Auch im deaktivierten Zustand sind Teile des Gerätes unter Spannung. Um die Stromversorgung zu Ihrem LCD-TV zu unterbrechen oder das Gerät gänzlich von Spannung frei zu schalten, trennen Sie das Gerät vollständig vom Stromnetz. Ziehen Sie hierfür den Netzstecker aus der Steckdose.



Stromschlaggefahr!

Bei geöffnetem Gehäuse besteht Lebensgefahr durch elektrischen Schlag!

- Öffnen Sie nicht das Gehäuse des Geräts. Es enthält keine zu wartenden Teile.
- Betreiben Sie den LCD-TV nur an geerdeten Steckdosen mit 100 - 240 V ~50/60 Hz. Wenn Sie sich der Stromversorgung am Aufstellort nicht sicher sind, fragen Sie bei Ihrem Energieversorger nach.
- Die Steckdose muss immer leicht erreichbar sein, um den Netzstecker in einer Notsituation schnell aus der Steckdose ziehen zu können.
- Um die Stromversorgung zu Ihrem TV-Gerät zu unterbrechen, ziehen Sie den Netzstecker aus der Steckdose.
- Wir empfehlen zur zusätzlichen Sicherheit die Verwendung eines Überspannungsschutzes, um Ihren LCD-TV vor Beschädigung durch Spannungsspitzen oder Blitzschlag aus dem Stromnetz zu schützen.
- Verlegen Sie die Kabel so, dass niemand darauf treten oder darüber stolpern kann.
- Stellen Sie keine Gegenstände auf die Kabel, da diese sonst beschädigt werden könnten.
- Berühren Sie den Stecker nicht mit nassen Händen.
- Fassen Sie den Stecker immer am Gehäuse an und ziehen Sie ihn niemals am Kabel aus der Steckdose.
- Beachten Sie, dass das TV-Gerät auch im Standby-Betrieb weiterhin Strom verbraucht (siehe hierzu den Standby-Stromverbrauch im Kapitel „Produktdatenblatt“).



Sollte sich das Gerät im USB Modus (Mediaplayer), im optionalen HbbTV Modus oder im optionalen LAN/WLAN Betrieb (Mediaplayer/Portal) durch eine elektrische Entladung abschalten und wieder neu starten, kann es den letzten Betriebszustand nicht selbstständig wiederherstellen. Bitte starten Sie die entsprechenden Medien oder Anwendungen erneut.

Die zuletzt getroffenen Benutzereinstellungen könnten durch eine statische Entladung, die ein Abschalten des TV verursacht, ggf. nicht wieder hergestellt werden, da diese erst 5 Minuten nach einem Programmwechsel abgespeichert werden.



Alle Multimediageräte, die an die entsprechenden Anschlüsse des TV-Gerätes angeschlossen werden, müssen den Anforderungen der Niederspannungsrichtlinie entsprechen.

Umgang mit Batterien



Explosionsgefahr!

Batterien können brennbare Stoffe enthalten und auslaufen, sich stark erhitzen, entzünden oder gar explodieren.

- Vermeiden Sie unsachgemäße Behandlung, um Schäden für Ihr Gerät und Ihre Gesundheit zu vermeiden.

Befolgen Sie unbedingt folgende Hinweise:

- Halten Sie Kinder von Batterien fern.
Sollten Batterien verschluckt worden sein, suchen Sie sofort einen Arzt auf.
- Laden Sie Batterien niemals auf (es sei denn, dies ist ausdrücklich angegeben).

- Entladen Sie die Batterien niemals durch hohe Leistungsabgabe.
- Schließen Sie die Batterien niemals kurz.
- Setzen Sie Batterien niemals übermäßiger Wärme wie durch Sonnenschein, Feuer oder dergleichen aus!
- Zerlegen oder verformen Sie die Batterien nicht. Ihre Hände oder Finger könnten verletzt werden oder Batterieflüssigkeit könnte in Ihre Augen oder auf Ihre Haut gelangen. Sollte dies passieren, spülen Sie die entsprechenden Stellen mit einer großen Menge klaren Wassers und suchen Sie sofort einen Arzt auf.
- Vermeiden Sie starke Stöße und Erschütterungen.
- Vertauschen Sie niemals die Polarität.
- Achten Sie darauf, dass die Pole Plus (+) und Minus (-) korrekt eingesetzt sind, um Kurzschlüsse zu vermeiden.
- Vermischen Sie keine neuen und alten Batterien oder Batterien unterschiedlichen Typs. Dies könnte bei Ihrer Fernbedienung zu Fehlfunktionen führen. Darüber hinaus würde sich die schwächere Batterie zu stark entladen.
- Entfernen Sie verbrauchte Batterien sofort aus der Fernbedienung. Bei leeren Batterien besteht erhöhte Auslaufgefahr.
- Entfernen Sie die Batterien aus der Fernbedienung, wenn diese über einen längeren Zeitraum nicht benutzt wird.
- Ersetzen Sie alle verbrauchten Batterien Fernbedienung gleichzeitig mit neuen Batterien des gleichen Typs.
- Isolieren Sie die Kontakte der Batterien mit einem Klebestreifen, wenn Sie Batterien lagern oder entsorgen wollen.

- Bei Bedarf reinigen Sie die Batterie- und Gerätekontakte vor dem Einlegen.
- Tragen Sie bei ausgelaufenen Batterien Schutzhandschuhe und reinigen Sie die Kontakte gründlich.

EU - Konformitätsinformation

Hiermit erklärt die MEDION AG, dass sich dieses Gerät in Übereinstimmung mit den grundlegenden Anforderungen und den übrigen einschlägigen Bestimmungen befindet:

- Funkanlagenrichtlinie 2014/53/EU
- Öko-Design Richtlinie 2009/125/EG
- RoHS-Richtlinie 2011/65/EU

Die vollständige EU-Konformitätserklärung kann unter www.medion.com/conformity heruntergeladen werden.



Informationen zum WLAN

WLAN		
Frequenzbereich	2,4 GHz	
WLAN Standard	802.11 b/g/n	
Verschlüsselung	WPA2	
Frequenzbereich/MHz	Kanal	max. Sendeleistung/dBm
2400 – 2483,5	1 - 13	18,9

Geräteübersicht

Vorderseite

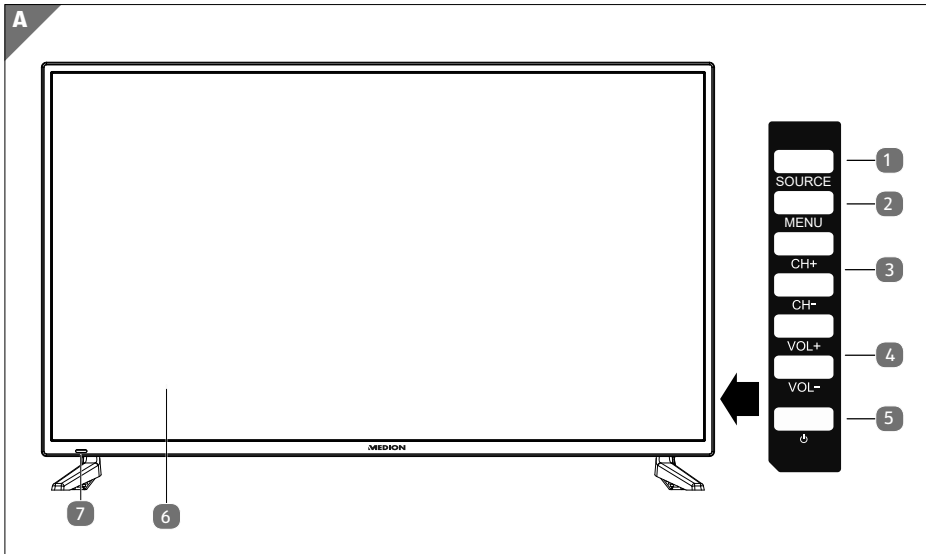

- 1 **SOURCE**: Eingabequelle wechseln
- 2 **MENU**: das Bildschirm-Menü aufrufen, um Einstellungen an Ihrem Gerät vorzunehmen
- 3 **CH+ / CH-**: ein Programm auswählen oder im Menü navigieren
- 4 **VOL+ / VOL-**: die Lautstärke einstellen oder im Menü navigieren
- 5 **⏻**: Standby Taste: das Gerät einschalten oder in den Bereitschaftsmodus schalten
- 6 LCD-Bildschirm
- 7 Betriebsanzeige: leuchtet rot auf, wenn sich das Gerät im Standby-Modus befindet. Leuchtet blau, wenn das Gerät eingeschaltet ist.
Infrarot-Sensor: Empfangsfeld für die Infrarot-Signale der Fernbedienung.

Rückseite

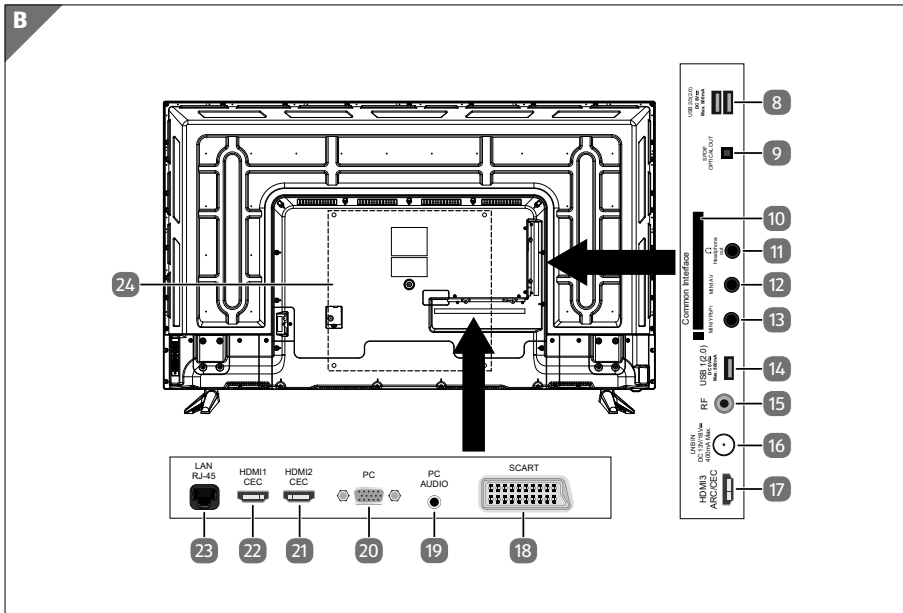

- 8 **USB 2/3 (2.0) DC 5V** \Rightarrow , **Max. 500 mA**: USB-Anschluss zum Anschluss eines externen Speichermediums für die Medienwiedergabe/PVR-Aufnahme
- 9 **SPDIF OPTICAL OUT**: Digitaler Audio-Ausgang (optisch)
- 10 **COMMON INTERFACE (CI+)**: Einschubfach zur Nutzung von Pay-TV-Karten
- 11 **HEADPHONE OUT**: Zum Anschluss eines Kopfhörers mit 3,5-mm-Klinkenstecker
- 12 **MINI AV**: Audio-/Video-Eingang (mittels des mitgelieferten Cinch-Adapters)
- 13 **MINI YPBPR**: YPbPr-Komponenten-Eingang (mittels des mitgelieferten Cinch-Adapters)
- 14 **USB 1 (2.0) DC 5V** \Rightarrow , **Max. 500 mA**: USB-Anschluss zum Anschluss eines externen Speichermediums für die Medienwiedergabe/PVR-Aufnahme
- 15 **RF**: Antennenanschluss (DVB-T/DVB-T2 HD/DVB-C/Analog)
- 16 **LNB IN DC 13V/18V** \Rightarrow **400 mA Max.**: Zum Anschluss der Antenne (Satellit)

- 17 **HDMI3 ARC/CEC**: HDMI-Anschluss für Geräte mit HDMI-Ausgang (HDMI 3 kann für ARC/CEC genutzt werden)
- 18 **SCART**: SCART-Anschluss für Geräte mit SCART-Ausgang (analog)
- 19 **PC AUDIO**: Audio-Anschluss zur Tonwiedergabe vom PC
- 20 **PC**: Anschluss zum Anschluss eines PCs
- 21 **HDMI2 CEC**: HDMI-Anschluss für Geräte mit HDMI-Ausgang (HDMI 2 kann für CEC genutzt werden)
- 22 **HDMI1 CEC**: HDMI-Anschluss für Geräte mit HDMI-Ausgang (HDMI 1 kann für CEC genutzt werden)
- 23 **LAN RJ-45**: Netzwerkanschluss für die Smart-Funktionen
- 24 Befestigungslöcher für eine Wandhalterung



Die Wandmontage des TV-Gerätes darf eine Höhe von 2 m nicht überschreiten. Das Gerät muss an feste Oberflächen wie Zement oder Beton montiert werden.

Fernbedienung

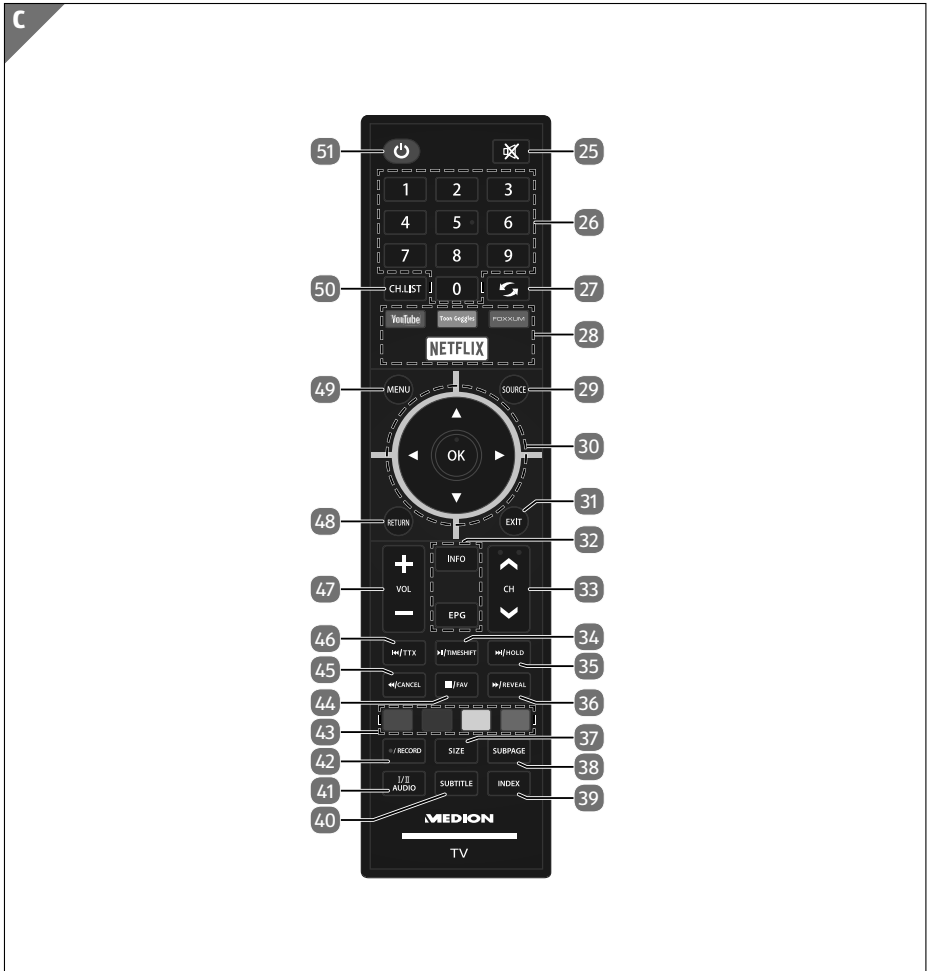

25



Stummschalten

26

Zifferntasten

TV: Programmwahl, Videotext: Seitenwahl

27



Vorheriges Fernsehprogramm einstellen.

- 28 Medienportale** Direkt-Links zu den Medienportalen
- YOUTUBE** YouTube-Link
 - TOON GOOGLE** keine Funktion
 - FOXXUM** Link zum MEDION-Portal
 - NETFLIX** Netflix-Link
- 29 SOURCE** Eingangssignal angeschlossener Geräte anwählen.
- 30 Richtungstasten**
- ▲ Im Menü nach oben.
Videotext: Die nächste Seite auswählen.
 - ▼ Im Menü nach unten.
Videotext: Die vorherige Seite auswählen.
 - ◀ Im Menü nach links.
Videotext: Unterseite aufrufen.
 - ▶ Im Menü nach rechts.
Videotext: Unterseite aufrufen.
- OK** In bestimmten Menüs Auswahl bestätigen.
- 31 EXIT** Menü verlassen
- 32 INFO** Zum Anzeigen von Informationen, wie aktuelle Programmnummer und Bildformat.
- EPG** Digitale Zeitschrift für Fernsehprogramme und Radioprogramme (senderabhängig).
- 33 CH-/+** Programmwahltasten
- 34 ▶ II** Wiedergabe starten/Wiedergabe unterbrechen
- TIMESHIFT** TV-Betrieb: Timeshift-Aufnahme starten/abspielen
- 35 ▶▶** Nächster Titel/nächstes Kapitel
- HOLD** Videotext: Mehrfachseite anhalten
- 36 ▶▶** Schneller Vorlauf
- REVEAL** Videotext: Verborgenen Text anzeigen.
- 37 SIZE** Bildformat ändern
- Videotext: 1 x Drücken, obere Hälfte vergrößern
 - 2 x Drücken, untere Hälfte vergrößern

38	SUBPAGE	Videotext: Unterseite öffnen
39	INDEX	PVR-Aufnahmeliste öffnen; Videotext: Hauptseite aufrufen
40	SUBTITLE	DTV/Satellit/Mediabrowser: Untertitelfunktion
41	I/II AUDIO	Tonnorm Stereo / Mono einstellen
42	● /RECORD	PVR-Aufnahme starten
43	Farbtasten	ROT Für die Benutzung in bestimmten Menüs. GRÜN Für die Benutzung in bestimmten Menüs. GELB Für die Benutzung in bestimmten Menüs. BLAU Für die Benutzung in bestimmten Menüs.
44	■ FAV.	Wiedergabe stoppen Favoritenliste aufrufen.
45	◀◀ CANCEL	Schneller Rücklauf Videotext: Text ausblenden
46	◀◀ TTX	Vorheriger Titel/vorheriges Kapitel Videotext öffnen/schließen, Hintergrund transparent schalten
47	VOL-/+	Lautstärke erhöhen (+) oder verringern (-).
48	RETURN	In Menüs einen Schritt zurück
49	MENU	Menü öffnen und schließen.
50	CH.LIST	Kanalliste öffnen
51	⏻	POWER, d. h. Smart-TV ein-/ausschalten (Standby-Modus ein-/ausschalten).

Inbetriebnahme

Lesen Sie vor der Inbetriebnahme bitte unbedingt das Kapitel „Sicherheitshinweise“.

Auspacken

- Wählen Sie vor dem Auspacken einen geeigneten Platz zum Aufstellen.
- Öffnen Sie den Karton sehr vorsichtig, um eine mögliche Beschädigung des Gerätes zu verhindern. Dies kann passieren, wenn zum Öffnen ein Messer mit einer langen Klinge verwendet wird.
- Entfernen Sie das Verpackungsmaterial vollständig.
- In der Verpackung befinden sich verschiedene Kleinteile (Batterien, u. a.). Halten Sie diese von Kindern fern, es besteht Verschluckungsgefahr.
- Bewahren Sie das Verpackungsmaterial bitte gut auf und benutzen Sie ausschließlich dieses, um den Fernseher zu transportieren.



Erstickungsgefahr!

Verpackungsfolien können verschluckt oder unsachgemäß benutzt werden, daher besteht Erstickungsgefahr!

- Halten Sie das Verpackungsmaterial, wie z.B. Folien oder Plastikbeutel von Kindern fern.

Montage

Befestigen Sie den Fuß wie in der Zeichnung abgebildet. Führen Sie diesen Schritt vor dem Anschluss des Smart-TVs durch (siehe Abb. 1).

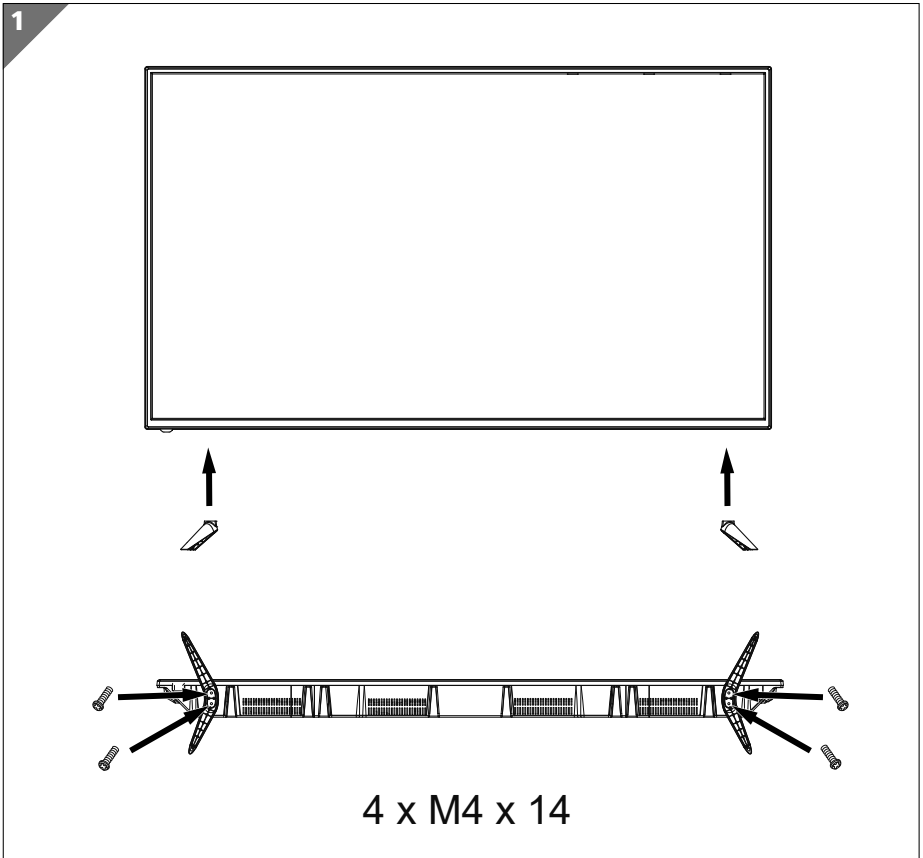

Batterien in die Fernbedienung einlegen

- Entfernen Sie die Batteriefachabdeckung auf der Rückseite der Fernbedienung.
- Legen Sie zwei Batterien vom Typ LR03 / AAA / 1,5V in das Batteriefach der Fernbedienung ein. Beachten Sie dabei die Polung der Batterien (im Batteriefachboden markiert).
- Schließen Sie das Batteriefach.

HINWEIS!

Beschädigungsgefahr!

Die Fernbedienung könnte durch auslaufende Batterien beschädigt werden, wenn Sie sie längere Zeit nicht benutzen!

- Nehmen Sie die Batterien aus der Fernbedienung heraus, wenn das Gerät längere Zeit nicht benutzt wird.

Antenne anschließen

Ihr Smart-TV unterstützt unterschiedliche Antennensignale. An den Anschluss mit der Bezeichnung **RF 15** können Sie folgende Bildsignale einspeisen:

- über Analog Kabel / eine Analoge Hausantenne,
- über eine DVB-T/DVB-T2¹ Antenne oder
- über einen DVB-C¹ Anschluss
- Stecken Sie ein Antennenkabel entweder von der Hausantenne / vom analogen Kabelanschluss, von der DVB-T Antenne oder vom DVB-C Anschluss in den Antennenanschluss am Smart-TV.

An den Anschluss mit der Bezeichnung **LNB IN 16** haben Sie zusätzlich noch die Möglichkeit eine digitale Satellitenanlage anzuschließen.

- Schrauben Sie den F-Stecker eines Koaxialantennenkabels an den Anschluss am Smart-TV fest.



Um verschlüsselte/kostenpflichtige Programme empfangen zu können, ist der Einsatz einer entsprechenden Karte erforderlich. Setzen Sie dazu ein CAM-Modul (im Fachhandel erhältlich) in den dafür vorgesehenen Schacht an der linken Geräteseite ein (**COMMON INTERFACE 10**). In das CAM-Modul stecken Sie anschließend die Karte Ihres Anbieters.

¹ Dieser Service muss in Ihrer Region verfügbar sein

Common Interface

Wenn Sie kostenpflichtige Kanäle anschauen möchten, müssen Sie sich zuvor bei einem entsprechenden Anbieter anmelden. Nach der Anmeldung erhalten Sie von Ihrem Anbieter ein Conditional Access Module (CAM-Modul) und eine spezielle Karte. Hinweise zu den Einstellungen finden Sie in der mit dem Modul gelieferten Dokumentation.

Installieren Sie die CI-Komponenten auf folgende Weise in Ihrem Fernsehgerät:

- Setzen Sie zunächst das CAM-Modul in den Steckplatz an der Seite des Smart-TVs ein. Anschließend stecken Sie die Karte ein.
- Verbinden Sie das Fernsehgerät mit der Stromversorgung, schalten Sie es ein und warten Sie einen Moment, bis die Karte erkannt wird.





Beachten Sie, dass Sie das CI Modul nur einsetzen oder herausnehmen dürfen, wenn sich das Gerät im STANDBY-Modus befindet oder vom Stromnetz getrennt ist.

Das CAM-Modul muss richtig herum eingesetzt werden; falsch herum lässt es sich nicht einschieben. CAM-Modul oder Fernsehgerät können beschädigt werden, falls Sie versuchen, das CAM-Modul mit Gewalt einzuschieben.

Stromversorgung anschließen

- Verbinden Sie den Netzstecker am Gerät mit einer gut erreichbaren Netzsteckdose 100-240V~50/60 Hz.

Smart-TV ein- und ausschalten

- Das Gerät befindet sich im Standby-Betrieb, sobald sie den Netzstecker mit der Netzsteckdose verbunden haben.
- Um das Gerät einzuschalten, drücken Sie
 - an der Fernbedienung: die Standby/Ein-Taste  **51**;
 - am Gerät: die Taste  **5**.
- Mit der Standby/Ein-Taste  der Fernbedienung schalten Sie das Gerät wieder in den Standby-Modus. Das Gerät wird zwar ausgeschaltet, aber es wird weiterhin Strom verbraucht.



Bei fehlendem Eingangssignal schaltet das Gerät nach fünf Minuten automatisch in den Standby-Modus. Auf dem Bildschirm wird bis dahin ein Countdown-Timer eingeblendet. Diese Funktion steht nicht bei allen Quellen zur Verfügung.

Verwendung der Multimedia-Anschlüsse

HINWEIS!

Beschädigungsgefahr!

Fehlbedienung kann zu Beschädigung der verwendeten Geräte führen.

- Lesen Sie vor der Verkabelung und Inbetriebnahme unbedingt auch die Gebrauchsanleitungen der anzuschließenden Geräte.

HINWEIS!

Beschädigungsgefahr!

Wenn Stecker und Buchsen falsch zusammengeführt werden, kann es zu Beschädigungen an den Kontakten kommen.

- Achten Sie darauf, dass Stecker und entsprechende Buchsen genau zusammen passen, um eine Beschädigung der Kontakte zu vermeiden. Durch die Anordnung der Kontakte passen manche Stecker nur in einer Position in die Buchse.

Scart

Der Scart-Anschluss vereinfacht die Verbindung von verschiedenen Videogeräten, da hier Bild- und Tonsignale in einem, mehrpoligen Stecker geführt werden. Verwenden Sie hierfür ein handelsübliches Scart-Kabel.

- Verbinden Sie Scart-Ein- und Ausgang der verwendeten Geräte mit einem Scart-Kabel.

AV

Die AV-Übertragung (Composite) funktioniert über drei Cinch-Anschlüsse, wobei einer das Videosignal (gelb) und zwei das Stereo-Audiosignal (rot/weiß) übertragen. Verwenden Sie hierfür ein handelsübliches AV-Kabel.

- Verbinden Sie AV-Ein- und Ausgänge der Geräte mit einem AV-Kabel.
- Sollten eingebundene Geräte über AV-Anschlüsse auf Miniklinke verfügen, verwenden Sie bitte einen entsprechenden AV-Adapter (3x Cinch > Miniklinke) (optional).

YPbPr

Die YPbPr-Übertragung (Component) funktioniert über fünf Cinch-Anschlüsse, wobei hier drei Buchsen das Videosignal (rot/blau/grün) und die übrigen zwei Buchsen das Stereo-Audiosignal (rot/weiß) übertragen. Verwenden Sie hierfür ein handelsübliches YPbPr-Kabel.

- Verbinden Sie YPbPr-Ein- und Ausgänge der verwendeten Geräte mit einem YPbPr-Kabel.
- Sollten eingebundene Geräte über YPbPr-Anschlüsse auf Miniklinke verfügen, verwenden Sie bitte einen entsprechenden YPbPr-Adapter (5x Cinch > Miniklinke) (optional).

HDMI

HDMI (High Definition Multimedia Interface) ist eine Schnittstelle für digitale Bild- und Tonübertragung. Sie ist die qualitativ beste Übertragungsart und kann ab Version 2.0 auch Ultra HD-Auflösung wiedergeben. Verwenden Sie hierfür handelsübliche HDMI-Kabel:

- Verbinden Sie die entsprechenden HDMI-Anschlüsse der verwendeten Geräte mit einem HDMI-Kabel.

HDMI ARC

Wenn Sie ein TV-Gerät als Signalempfänger UND Signalquelle (zur Übertragung des Tonsignals an einen Audio-Receiver) verwenden wollen, sollten Sie einen HDMI-Anschluss mit Audio Return Channel (ARC) verwenden. Die HDMI-Verbindung zum TV-Gerät funktioniert dann in beide Richtungen. Es können von einem Videogerät Bild- und Tonsignale empfangen und zusätzlich das Tonsignal des TV-Geräts über den Audio Return Channel an den Audio Receiver gesendet werden.

- Verbinden Sie das Videogerät (z.B. BluRay-Player) über HDMI mit dem Audio Receiver.
- Verbinden Sie den Audio Receiver über HDMI/ARC mit dem TV-Gerät.
- Achten Sie darauf, dass die Lautsprechersteuerung des TV-Geräts auf den externen Verstärker geroutet ist.

HDMI CEC

Wenn Sie verschiedene Geräte über CEC-fähige HDMI-Anschlüsse miteinander verbinden, können Sie gewisse Funktionen des gesamte HDMI-Netzwerks mit einer Fernbedienung steuern (z.B. Standby- oder Record-Funktionen):

- Verbinden Sie alle Geräte über CEC-fähige HDMI-Anschlüsse mit HDMI-Kabeln.
- Achten Sie darauf, dass die CEC-Funktionen für alle Anschlüsse aktiviert sind und alle Geräte entsprechend eingebunden werden.

USB

Über einen USB-Anschluss können Sie Speichermedien wie USB-Sticks oder externe Festplatten anschließen und auslesen. Verwenden Sie hierfür ein passendes USB-Kabel. Falls ein entsprechendes USB-Kabel im Lieferumfang enthalten ist, verwenden Sie bitte dieses (z.B. bei Festplatten).

- Verbinden Sie die entsprechenden USB-Anschlüsse der Geräte mit einem passenden USB-Kabel. Verwenden Sie nach Möglichkeit kein USB-Verlängerungskabel, da es hier, abhängig von der Spannung, zu Problemen führen könnte.

SPDIF

SPDIF (Sony®/Phillips Digital Interface) ist eine Schnittstelle zur Übertragung von digitalen Stereo- oder Mehrkanal-Audiosignalen zwischen verschiedenen Geräten. Für gewöhnlich wird das digitale Audiosignal über einen koaxialen (Cinch) oder einen optischen Anschluss ausgegeben. Verwenden Sie hierfür ein entsprechendes, handelsübliches Kabel.

- Verbinden Sie die SPDIF-Anschlüsse der verwendeten Geräte mit einem entsprechenden SPDIF-Kabel.

VGA (PC)

Über den VGA-Anschluss können Sie einen PC mit einem Monitor/TV-Gerät verbinden, um das Bildsignal zu übertragen. Verwenden Sie hierfür ein handelsübliches VGA-Kabel.

- Verbinden Sie die VGA-Anschlüsse der verwendeten Geräte mit einem VGA-Kabel.

VGA Audio

Wenn Sie über den VGA-Anschluss einen PC mit einem Monitor/TV-Gerät verbunden haben, ermöglicht der VGA Audio-Anschluss zusätzlich die Tonübertragung. Verwenden Sie hierfür ein handelsübliches Stereo-Miniklinkenkabel.

- Verbinden Sie die VGA Audio-Anschlüsse der verwendeten Geräte mit einem Stereo-Miniklinkenkabel.

Kopfhöreranschluss (Headphones Out)

Der Kopfhöreranschluss dient zum Anschluss eines Kopfhörers mit Stereo-Miniklinkenanschluss.

- Verbinden Sie den Kopfhörer mit der Stereo-Miniklinkenbuchse des Geräts. Bei manchen Geräten werden daraufhin die Lautsprecher stummgeschaltet.
- Andernfalls sollten Sie alle notwendigen Einstellungen im Tonmenü vornehmen, um Lautsprecher- und Kopfhörersignal aufeinander abzustimmen.



Gefahr von Hörschäden!

Um eine mögliche Schädigung des Hörsinns zu verhindern, vermeiden Sie das Hören bei großer Lautstärke über lange Zeiträume.

- Stellen Sie die Lautstärke vor der Wiedergabe auf den niedrigsten Wert ein.
- Starten Sie die Wiedergabe und erhöhen Sie die Lautstärke auf den Pegel, der für Sie angenehm ist.

Sendersuche nach dem ersten Einschalten

Wenn Sie Ihr Gerät zum ersten Mal einschalten, werden Sie durch die **ERSTINSTALLATION** geführt.

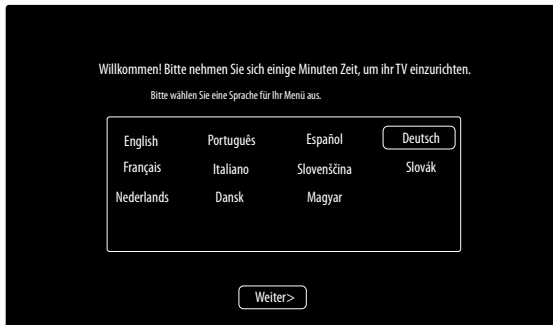

- Mit den Tasten \blacktriangledown \blacktriangle \blacktriangleleft \blacktriangleright **30** wählen Sie die Sprache.
- Nachdem Sie die Auswahl der Sprache mit **OK** **30** bestätigt haben, bestätigen Sie die Option **WEITER** mit der Taste **OK**.
- Daraufhin werden Sie aufgefordert, den Smart-TV Datenschutzbestimmungen zuzustimmen. Dies ist notwendig, wenn Sie beabsichtigen, die Netzwerk/Internet/HbbTV-Dienste in Anspruch zu nehmen. Lesen Sie die Datenschutzeinstellungen sorgfältig durch. Wählen Sie mit \blacktriangledown \blacktriangle \blacktriangleleft \blacktriangleright die einzelnen Punkte aus und bestätigen Sie sie ggf. mit **OK**.

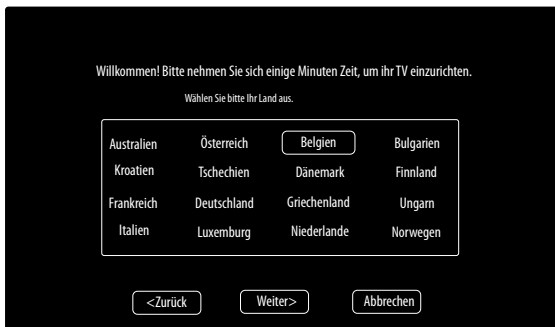

- Wählen Sie dann mit \blacktriangledown \blacktriangle \blacktriangleleft \blacktriangleright das gewünschte Land. Die Ländereinstellung hat Einfluss auf die Reihenfolge, in der die Programme gespeichert werden. Außerdem sind für die einzelnen Länder die übrigen Optionen voreingestellt.
- Nachdem Sie die Auswahl des Landes mit **OK** bestätigt haben, bestätigen Sie die Option **WEITER** mit der Taste **OK**.



- Wählen Sie dann mit ▼ ▲ ◀ ▶ die gewünschte Zeitzone.
- Nachdem Sie die Auswahl des Landes mit **OK** bestätigt haben, bestätigen Sie die Option **WEITER** mit der Taste **OK**.



- Wählen Sie dann mit ▼ ▲ ◀ ▶ die Option **NETZWERK SETUP**, wenn Sie eine Internet-Verbindung herstellen wollen. Andernfalls wählen Sie die Option **ÜBERSPRINGEN**.

Netzwerkeinstellungen

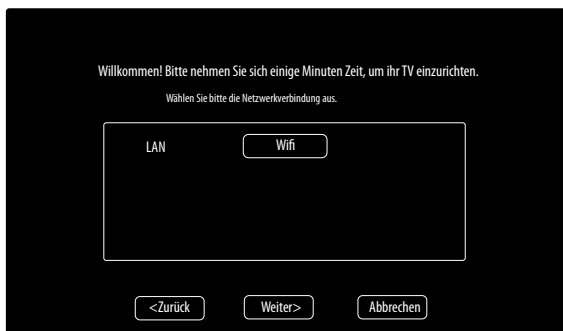

- Wählen Sie die gewünschte Netzverbindungsart **LAN** oder **WIFI**.

- Nachdem Sie die Auswahl mit **OK** bestätigt haben, bestätigen Sie die Option **WEITER** mit der Taste **OK**.

LAN

- Unter **IP KONFIGURATION** können Sie den **TYP** der LAN-Verbindung wählen (**DHCP** oder **STATISCH**). Wählen Sie **STATISCH**, wenn Sie manuell Einstellungen an den Optionen **IP**, **SUBNETZMASKE**, **GATEWAY** und **DNS1/2** vornehmen wollen.
- Wählen Sie anschließend **VERBINDEN** und bestätigen Sie mit **OK**. Die Netzwerkverbindung wird daraufhin hergestellt. Es erscheint die Meldung **VERBINDUNG OK**. Drücken Sie anschließend die Taste **EXIT** **31**, um zum nächsten Einrichtungspunkt der Erstinstallation zu gelangen.

Wifi

- Unter der Option **BASISSTATION** werden anschließend alle verfügbaren Netzwerke angezeigt. Wählen das gewünschte Netzwerk mit den Richtungstasten **▲ ▼** und drücken Sie **OK**.
- Geben Sie über die virtuelle Tastatur das notwendige Passwort ein, wählen Sie anschließend die Return-Taste **↵** und bestätigen Sie mit **OK**.
- Bestätigen Sie anschließend die Option **VERBINDEN** mit **OK**. Die Netzwerkverbindung wird nun hergestellt. Es erscheint die Meldung **VERBINDUNG OK**. Drücken Sie anschließend die Taste **EXIT**, um zum nächsten Einrichtungspunkt der Erstinstallation zu gelangen.



Wenn Sie bei der Erstinstallation keine Netzwerkverbindung herstellen, können Sie dies anschließend im Menü unter **NETZWERK** jederzeit nachholen.

- Wenn gewünscht, können Sie nun Ihren Netflix Account einrichten. Wenn Sie keinen Netflix Account besitzen oder diesen erst später einrichten wollen, wählen Sie **ÜBERSPRINGEN**, um zum nächsten Einrichtungspunkt der Erstinstallation zu gelangen. Wählen Sie **NETFLIX KONFIGURIEREN** und bestätigen Sie mit **OK**, wenn Sie den Account einrichten wollen.
- Ist die Einrichtung erfolgt, können Sie mit der Taste **EXIT** zur Erstinstallation zurückgelangen. Wählen Sie anschließend **ÜBERSPRINGEN**, um zum nächsten Einrichtungspunkt der Erstinstallation zu gelangen.

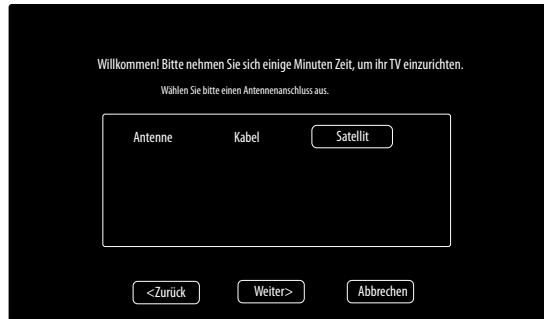

- Wählen Sie den gewünschte Antennenanschluss **ANTENNE**, **KABEL** oder **SATELLIT**.
- Nachdem Sie die Auswahl mit **OK** bestätigt haben, bestätigen Sie die Option **WEITER** mit der Taste **OK**.

Antenne

- Wählen Sie den Antennenanschluss **ANTENNE**.
- Nachdem Sie die Auswahl mit **OK** bestätigt haben, bestätigen Sie die Option **WEITER** mit der Taste **OK**.
- Es erscheint eine Sicherheitsabfrage. Wählen Sie **JA** und bestätigen Sie mit **OK**. Daraufhin startet der Suchlauf.

Kabel

Menüpunkt	Einstellung
SUCHEN	Starten des Sendersuchlaufs.
SUCHMODUS	Hier können Sie den Suchmodus einstellen. In der Einstellung NETZWERK werden nur die aktiven Frequenzen nach Programmen abgesucht. In der Einstellung VOLL wird das komplette Frequenzband abgesucht, dies benötigt die längste Suchzeit.
FREQUENZ (nur im Modus DVB-C)	Frequenz einstellen. Standardeinstellung ist AUTOMATISCH . Nur aktiv, wenn im Suchmodus der Eintrag NETZWERK gewählt ist.
MODULATION (nur im Modus DVB-C)	Modulation einstellen. Standardeinstellung ist AUTOMATISCH . Nur aktiv, wenn im Suchmodus der Eintrag NETZWERK gewählt ist.

Menüpunkt	Einstellung
SYMBOL (nur im Modus DVB-C)	Symbolrate einstellen. Standardeinstellung ist AUTOMATISCH . Nur aktiv, wenn im Suchmodus der Eintrag NETZWERK gewählt ist.
NETZWERK ID (nur im Modus DVB-C)	Netzwerk ID einstellen. Standardeinstellung ist AUTOMATISCH . Nur aktiv, wenn im Suchmodus der Eintrag NETZWERK gewählt ist.

- Nachdem Sie die Einstellungen vorgenommen haben, wählen Sie die Option **SUCHEN** und bestätigen Sie mit **OK**.
- Es erscheint eine Sicherheitsabfrage. Wählen Sie **JA** und bestätigen Sie mit **OK**. Daraufhin startet der Suchlauf.

Satellit

Einstellung	
SATELLIT	<p>Wählen Sie mit ◀ ▶ den Satelliten aus, für den Sie die Einstellungen ändern möchten. Bestätigen Sie mit OK, um die folgenden Untermenüs zu erreichen.</p> <div style="display: flex; align-items: center;"> <div style="border: 1px solid black; padding: 5px; margin-right: 10px; text-align: center;"> i </div> <p>Um in die SATELLITENEINSTELLUNGEN zurückzuzugang, drücken Sie die Taste RETURN 48.</p> </div>
BEARBEITEN	
Wenn gewünscht, drücken Sie die gelbe Taste 43 , um den angeählten Satelliten zu bearbeiten.	
LÄNGENGRAD RICHTUNG	Mit den Richtungstasten ◀ ▶ wählen Sie die Orbit Position WESTEN oder OSTEN .
LÄNGENGRAD WINKEL	Mit den Zahlentasten geben Sie die Gradzahl ein.
BAND	Wählen Sie das gewünschte Frequenzband KU oder C .
UMBENENNEN	Drücken Sie die rote Taste, um den Namen des Satelliten zu ändern. Wählen Sie mit den Pfeiltasten die gewünschten Zeichen. Speichern Sie den neuen Namen mit der Taste OK .
HINZUFÜGEN	
Drücken Sie die rote Taste 43 , um einen neuen Satelliten anzulegen. Die Einstellmöglichkeiten sind hier die selben, wie unter BEARBEITEN .	
LÖSCHEN	
Wählen Sie den zu löschenden Satelliten aus der Liste aus und drücken Sie die grüne Taste 43 . Bestätigen Sie die Abfrage mit JA .	

Einstellung	
TRANSPONDER	Wählen Sie den Transponder aus, für den Sie die Einstellungen ändern wollen oder über den der Suchlauf gestartet werden soll.
	BEARBEITEN Wenn gewünscht, drücken Sie die gelbe Taste, um den angewählten Transponder zu bearbeiten.
	FREQUENZ Geben Sie über die Zahlentasten die Frequenz ein.
	SYMBOL Geben Sie über die Zahlentasten die Symbolrate ein.
	POLARISATION Wählen Sie mit ◀ ▶ die Polarisationssebene.
	LÖSCHEN Wählen Sie den zu löschenden Transponder wie oben beschrieben aus der Liste aus und drücken Sie die grüne Taste. Bestätigen Sie die Abfrage mit JA .
	HINZUFÜGEN Drücken Sie die rote Taste, um einen neuen Transponder anzulegen. Die Einstellmöglichkeiten entsprechen denen von BEARBEITEN .
LNB SPANNUNG	Stellen Sie hier die LNB-Spannung ein.
LNB TYP	Geben Sie hier die Oszillatorfrequenz zu Ihrem LNB-Typ aus. Als Standard ist UNIVERSELL ausgewählt.
22KHZ TON	Stellen Sie hier ggf. den Tone ein, Standard ist AUTOMATISCH .
TON-BURST	Wenn Ihre Satelliten-Anlage ein Tonburst benötigt, können Sie hier BURST A oder B einstellen.
DISEQC 1.0/1.1	Wenn Sie eine Satelliten-Antenne mit mehreren LNBS bzw. einem DiSEqC-Schalter angeschlossen haben, stellen Sie das gewünschte LNB hier ein.
MOTOR	Wenn Ihre Satelliten-Antenne eine Motorsteuerung hat, wählen Sie mit ◀ ▶ die gewünschte DiSEqC-Version aus. Drücken Sie OK , um die Antennenposition zu definieren.

Einstellung	
UNICABLE	Folgende UNICABLE -Einstellungen können hier vorgenommen werden.
	SLOT Hier können Sie den gewünschten Kanal einstellen.
	FREQUENZ Hier können Sie die Center Frequenz einstellen
	PIN Hier können Sie die Satellitenposition einstellen.
	LNB Wählen Sie den gewünschten LNB.
	ÜBERPRÜFEN Drücken Sie OK, um die Einstellungen zu übernehmen
SUCHEN	Wählen Sie diese Option, um Einstellungen für den Suchlauf vorzunehmen.
	SATELLIT Wählen Sie den Satelliten aus, für den Sie den Suchlauf durchführen möchten.
	TRANSPONDER Wählen Sie den Transponder aus, über den der Suchlauf gestartet werden soll.
	SUCHMODUS Legen Sie fest, nach welchen Kanälen Sie Suchen wollen: FREI (freie Kanäle), VERSCHLÜSSELT (verschlüsselte Kanäle) oder FREI+VERSCHLÜSSELT (freie und verschlüsselte Kanäle).
	SERVICETYP Kanal Type wählen. DTV: Suche nach digitalen TV-Sendern. RADIO: Suche nach digitalen Radiosendern. ALLE: Suche nach digitalen TV- und Radiosendern.
	SUCHTYP Suchmodus einstellen. BLINDSUCHE: Eine vollständige Suche des gewählten Satelliten wird durchgeführt. Hierbei werden auch neue Transponder berücksichtigt, die nicht in der Transponderliste enthalten sind. Bei der Blindsuche werden zwei Suchdurchläufe durchgeführt. Im ersten werden die Transponder des Satelliten ermittelt, im zweiten die Sender gesucht. Die Blindsuche benötigt die meiste Zeit. STANDARD: Ein Suchlauf für den gewählten Satelliten wird anhand der für diesen Satelliten gespeicherten Transponderliste durchgeführt. Dies benötigt etwas Zeit. NETZWERK: Netzwerksuche aktivieren/deaktivieren.

- Nachdem Sie die Einstellungen vorgenommen haben, wählen Sie die Option **SUCHEN** und bestätigen Sie mit **OK**.



Die hier beschriebene Erstinstallation entspricht der Option **ERSTINSTALLATION** im Menü **EINSTELLUNGEN**

Bedienung

Programmauswahl

- Um ein Programm auszuwählen, drücken Sie entweder eine der Tasten **CH + / -** am Gerät **3** oder an der Fernbedienung **33** oder wählen Sie das Programm über eine Zifferntaste **26** direkt an.
Für eine zwei- oder dreistellige Nummer geben direkt die Ziffern hintereinander ein.
- Mit der Taste **27** wählen Sie das zuletzt wiedergegebene Programm.

Toneinstellungen

- Mit den Lautstärketasten **VOL + / -** am Gerät **4** oder an der Fernbedienung **47** verringern Sie die Lautstärke.
- Um den Ton ganz aus- und wieder einzuschalten, drücken Sie die Taste **25** Stummschaltung.
- Mit der Taste **I/II AUDIO 41** wählen Sie die verfügbaren Audio Sprachen (Ton Kanäle) aus. Sofern die aktuelle Sendung den DUAL-Modus unterstützt (z.B. bei zweisprachigen Sendungen), können Sie den DUAL- Modus auswählen.

Bildeinstellungen

- Abhängig von der Sendung werden Bilder im Format 4:3 oder 16:9 übertragen. Mit der Taste **SIZE 37** können Sie das Bildformat anpassen:

AUTOMATISCH Das wiedergegebene Format wird automatisch auf das Eingangssignal eingestellt.	
4:3 Zur unverzerrten Darstellung eines Bildes im 4:3-Format.	
16:9 (nicht bei ATV verfügbar) Zur unverzerrten Darstellung eines Bildes im 16:9-Format.	

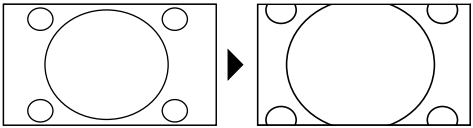
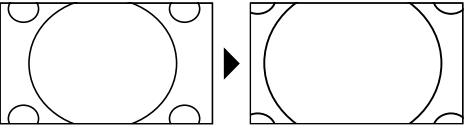
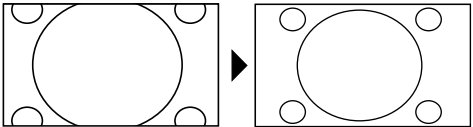
<p>ZOOM 1 Das Bild wird in Stufe 1 in alle Richtungen vergrößert dargestellt.</p>	
<p>ZOOM 2 Das Bild wird in Stufe 2 weiter vergrößert dargestellt.</p>	
<p>1:1 (nur bei HDMI und PC): Das Bild wird Pixelgenau dargestellt.</p>	

Diese Einstellung der Bildformate können Sie auch im Menü **BILD > BILDFORMAT** ändern.



Bitte beachten Sie, dass je nach eingestellter Bildquelle nicht alle Bildformate zur Verfügung stehen.

Programminformationen anzeigen lassen

- Drücken Sie die Taste **INFO** 32, um sich Informationen zum aktuellen Programm anzuzeigen.
- Mit den Richtungstasten **▲ ▼** können Sie durch die Programminformation scrollen.
- Mit der Taste **▶** können Sie die Programminformationen der folgenden Sendung aufrufen.

Favoritenlisten öffnen

Im Menü **KANAL > PROGRAMME BEARBEITEN** können Sie einzelne Programme in eine Favoritenliste aufnehmen.

- Öffnen Sie das Menü mit der Taste **MENU** **49**.
- Wählen Sie im Menüpunkt **KANAL** den Eintrag **PROGRAMME BEARBEITEN** und bestätigen Sie mit **OK** **30**.
- Wählen Sie mit den Richtungstasten **▲ ▼** **30** den gewünschten Kanal und drücken Sie die Taste **FAV** **44**, um ihn in die Favoritenliste aufzunehmen.
- Drücken Sie anschließend die Taste **EXIT** **31** (oder mehrfach die Taste **MENU**), um das Menü zu verlassen.
- Wenn Sie bei laufendem Betrieb nun die Taste **FAV** drücken, öffnet sich die Favoritenliste, in der die zuvor ausgewählten Kanäle angezeigt werden.



- Wählen Sie mit den Richtungstasten **▲ ▼** ein Programm aus und öffnen Sie es mit **OK**.
- Mit den Tasten **CH+ / CH-** **33** kann die Favoritenliste in 10er Schritten bewegt werden.

Quelle wählen

- Mit der Taste **SOURCE** (an der Fernbedienung **29** oder am Gerät **1**) rufen Sie die Liste der Quellen auf.

DTV	Digitaler TV-Betrieb (Digitaler Kabelanschluss, DVB-T, DVB-T2, DVB-S)
ATV	Analoger TV-Betrieb (analoger Kabelanschluss)
HDMI 1	HDMI-Eingang 1 (HDMI 1 kann für CEC genutzt werden)
HDMI 2	HDMI-Eingang 2 (HDMI 2 kann für CEC genutzt werden)
HDMI 3	HDMI-Eingang 3 (HDMI 3 kann für CEC/ARC genutzt werden)
YPBPR	Gerät am YPBPR-Eingang mittels Adapter (YUV)
AV	Audio-/Video-Eingang an der Seite des Gerätes mittels Adapter (AV)
SCART	Scart-Eingang
PC	Gerät am PC-Eingang
MEDIA PLAYER	Mediaplayer
APPLIKATIONEN	vorinstallierte Netzwerkanwendungen: Netflix, YouTube, MEDION Portal, Wireless Display

- Über die Richtungstasten **▼ ▲ ◀ ▶** **30** gehen Sie zur gewünschten Quelle.
- Bestätigen Sie Ihre Wahl mit der Taste **OK** **30**.

Wireless Display

Über Wireless Display haben Sie die Möglichkeit, Inhalte eines Zuspieldgerätes (z. B. Tablet PC, Smartphone, etc) über den Fernseher anzuzeigen. Auf dem Zuspieldgerät muss hierfür mindestens Android Version 4.2 installiert sein.

Wählen Sie als Quelle **WIRELESS DISPLAY**. Es erscheint die Anzeige „Ready for Connection, to get started“.

Am Zuspielder muss nun die Einstellung für die Bildschirmspiegelung aktiviert werden. Der Zuspielder erkennt nun die verfügbaren TV Geräte, mit denen eine Verbindung hergestellt werden kann. Die Gerätekennung wird auf dem TV-Bildschirm angezeigt.

Nach Auswahl des Fernsehers wird eine Verbindung aufgebaut. Anzeige „Connecting to Wireless Display“ erscheint. Dann wird die Bildschirmspiegelung des Zuspieldgerätes am TV angezeigt.



Wireless Display kann nur genutzt werden, wenn das mobile Gerät diese Funktion unterstützt.

Die Scan und Verbindungsprozesse unterscheiden sich je nach den von Ihnen verwendeten Programmen. Lesen Sie dazu gegebenenfalls die Bedienungsanleitung des Zuspilers.

Androidbasierte mobile Geräte sollten die Software-Version V4.2 und höher haben.



Aufgrund der Vielzahl verschiedener Geräte kann eine einwandfreie Funktion nicht garantiert werden.

Medienportal

Im Medienportal haben Sie Zugriff auf News, Spiele, Shopping u. v. m. durch vorinstallierte Applikationen. Für diese Funktion ist ein Internetanschluss vorausgesetzt.

- Öffnen Sie das Medienportals über das Quellenmenü oder durch Drücken der Taste **FOXXUM** **28**.



- Bitte wählen Sie nach Auswahl des Medienportals die gewünschte Sprache aus.



Die Startansicht des Medienportals erscheint nur bei der ersten Nutzung oder nach Zurücksetzen des Medienportals unter **EINSTELLUNGEN**.

Im Anschluss erscheint die Startseite des Medienportal, wo eine Vorauswahl von bestimmten Apps angezeigt wird. Mit den Richtungstasten ◀ ▶ ▲ und ▼ **30** blättern Sie durch die verschiedenen Apps und bestätigen Ihre Auswahl durch Drücken der Taste **OK** **30**. Folgende Optionen sind hier wählbar:

Gelbe Taste 43	EINSTELLUNGEN	Hier können Sie bestimmen, aus welchen Sprachbereichen die Apps ausgewählt werden. Zusätzlich können Sie das Portal zurücksetzen, so dass die Startseite des Portals wieder im Auslieferungszustand angezeigt wird.
---------------------------------	----------------------	---

- Mit der Taste **RETURN** **48** können Sie jederzeit aus der aktuell gewählten App zurück auf die Startseite wechseln. Mit der Taste **EXIT** **31** verlassen Sie das Medienportal und wechseln in den normalen TV-Betrieb.

Browser

Im BROWSER können Sie URL-Adressen direkt eingeben und abspeichern. Im Anschluss können sie mit den Pfeiltasten **▲ ▼** die gespeicherten URL-Adressen auswählen und mit **OK** aufrufen.



Beachten Sie bitte, dass Internet-Seiten mit Flash-Inhalten vom Open Browser nicht unterstützt werden. Zudem können keine Downloads vorgenommen werden.

Videotext

Videotext ist ein kostenloser Service, der von den meisten Fernsehstationen ausgestrahlt wird und aktuelle Informationen bezüglich Nachrichten, Wetter, Fernsehprogrammen, Aktienkursen, Untertiteln und anderen Themen bietet.

Die Bedienung des Videotexts

Zur Bedienung des Videotexts verfügt Ihre Fernbedienung spezielle Videotext-Tasten.

- Wählen Sie ein Fernsehprogramm, das Videotext ausstrahlt.
- Drücken Sie die Taste **TTX** **46** einmal, um die Basis-/Indexseite des Videotexts anzuzeigen.
- Drücken Sie die Taste **TTX** erneut, um den Teletext transparent darzustellen (das Fernsehbild erscheint im Hintergrund).
- Drücken Sie die Taste **TTX** erneut, um wieder in den TV-Modus zu wechseln.

Seiten anwählen

- Geben Sie die gewünschte Videotextseite als dreistellige Nummer direkt mit den Zifferntasten ein.
Die gewählte Seitenzahl wird in der linken oberen Ecke des Bildschirms

angezeigt. Der Videotextzähler sucht solange, bis die gewählte Seitennummer gefunden ist.

- Mit den Richtungstasten ▲ ▼ **30** blättern Sie vor und zurück durch die Videotextseiten.

Farbtasten

Wenn am unteren Bildrand farbige Felder oder Texteinträge eingeblendet sind, können Sie diese Inhalte durch Drücken der entsprechenden Farbtasten **43** **ROT**, **GRÜN**, **GELB** und **BLAU** direkt anwählen.

SUBTITLE

Manche Videotextseiten beinhalten Unterseiten. Am unteren Bildrand wird z. B. **1/3** angezeigt. Die Unterseiten werden im Abstand von ca. einer halben Minute nacheinander eingeblendet. Sie können die Unterseiten auch selbst aufrufen, indem Sie die Taste **SUBTITLE** **40** drücken. Über die Richtungstasten ◀ ▶ **30** können Sie durch die Unterseiten blättern.

Nützliche Videotext-Eigenschaften

INDEX

- Mit der Taste **INDEX** **39** wählen Sie die Hauptseite des Videotextes aus.

REVEAL

- Um verborgene Information, wie z. B. die Lösungen von Rätseln, Puzzle oder Quiz anzuzeigen, drücken Sie einmal auf die Taste **REVEAL** **36**.
- Nochmaliges Drücken der Taste **REVEAL** verbirgt die Antworten wieder.

SIZE

Diese Funktion zeigt die Videotextinformation in doppelter Größe an.

- Drücken Sie die Taste **SIZE** **37**, um die obere Hälfte der Seite zu vergrößern.
- Drücken Sie erneut die Taste **SIZE**, um die untere Hälfte der Seite vergrößert anzuzeigen.
- Nochmaliges Drücken der Taste **SIZE** zeigt den Videotext wieder in normaler Größe.

Menüführung

- Drücken Sie die Taste **MENU** **49**, um das OSD zu aktivieren. Am unteren Rand werden die jeweils möglichen Einstellungen angezeigt.
- Mit den Richtungstasten **▲ ▼** **30** wählen Sie die Optionen aus dem Hauptmenü. Mit der Taste **OK** **30** oder **▶** gelangen Sie ins ausgewählte Menü.
- Mit den Richtungstasten **▲ ▼** wählen Sie die Optionen aus einem Menü.
- Mit der Richtungstaste **▶** öffnen Sie ein Untermenü (nicht in jedem Menü vorhanden).
- Mit den Richtungstasten **◀ ▶ ▼ ▲** **30** stellen Sie einen gewünschten Wert ein oder treffen eine andere Auswahl.
- Mit der Taste **MENU** oder **RETURN** **48** kommen Sie ins vorige Menü zurück.
- Mit der Taste **EXIT** **31** schließen Sie das Menü.

Bitte beachten Sie, dass sich das Menü automatisch schließt, wenn keine Taste gedrückt wird.

Folgende Hauptmenüs können Sie wählen:

- Menü **KANAL**
- Menü **BILD**
- Menü **TON**
- Menü **NETZWERK**
- Menü **EINSTELLUNGEN**
- Menü **SPERREN**
- Menü **ZEIT**



Aufgrund möglicher technischer Änderungen können die hier beschriebenen Menüs von denen auf Ihrem Bildschirm abweichen. Je nach gewählter Quelle, stehen nicht alle Menüs zur Verfügung.

Menü Kanal



Menüpunkt	Einstellung
ANTENNENTYP	Wählen Sie mit den Richtungstasten die Anschlussart (ANTENNE , KABEL oder SATELLIT).
AUTOMATISCHE SUCHE	Sollten Sie als Quelle DTV gewählt haben (Antenne oder Kabel), stehen folgende Einstellmöglichkeiten zur Verfügung: TUNE TYP Wählen Sie mit den Richtungstasten die Empfangsart: <ul style="list-style-type: none"> • ATV+DTV (Suche nach analogen und digitalen TV Kanälen); • ATV (Suche nach analogen TV Kanälen); • DTV (Suche nach digitalen TV Kanälen) LAND Wählen Sie das gewünschte Land für den Sendersuchlauf. SUCHEN Nachdem Sie alle Einstellungen vorgenommen haben, drücken Sie OK 30 . Der Sendersuchlauf startet daraufhin (nur im Modus ANTENNE). Im Modus KABEL und SATELLIT gelangen Sie in die erweiterten Sucheinstellungen.

SUCHEN (nur im Mo- dus DVB-C)	Nachdem Sie alle Einstellungen vorgenommen haben, drücken Sie OK . Der Sendersuchlauf startet daraufhin
SUCHMO- DUS (nur im Mo- dus DVB-C)	Hier können Sie den Suchmodus einstellen. In der Einstellung NETZWERK werden nur die aktiven Frequenzen nach Programmen abgesucht. In der Einstellung VOLL wird das komplette Frequenzband abgesucht, dies benötigt die längste Suchzeit.
FREQUENZ (nur im Mo- dus DVB-C)	Frequenz einstellen. Standardeinstellung ist AUTO . Nur aktiv, wenn im Suchmodus der Eintrag NETZ- WERK gewählt ist.
MODULA- TION (nur im Mo- dus DVB-C)	Modulation einstellen Nur aktiv, wenn im Suchmodus der Eintrag NETZ- WERK gewählt ist.
SYMBOL (nur im Mo- dus DVB-C)	Symbolrate einstellen. Nur aktiv, wenn im Suchmodus der Eintrag NETZ- WERK gewählt ist.
NETZWERK ID (nur im Mo- dus DVB-C)	Netzwerk ID einstellen. Standardeinstellung ist AUTO . Nur aktiv, wenn im Suchmodus der Eintrag NETZ- WERK gewählt ist.
Sollten Sie als Quelle SATELLIT gewählt haben, stehen folgende Einstellmöglichkeiten zur Verfügung:	
SUCHEN	Nachdem Sie alle Einstellungen vorgenommen haben, drücken Sie OK . Der Sendersuchlauf startet daraufhin
SATELLIT	Wählen Sie den Satellit aus, über den der Suchlauf gestartet werden soll.
TRANSPON- DER	Wählen Sie den Transponder aus, über den der Such- lauf gestartet werden soll.
SUCHMO- DUS	Legen Sie fest, nach welchen Kanälen Sie Suchen wollen: FREI (freie Kanäle), VERSCHLÜSSELT (verschlüsselte Kanäle) oder FREI+VERSCHLÜSSELT (freie und verschlüsselte Kanäle).
SERVICETYP	Kanal Type wählen. DTV : Suche nach digitalen TV-Sendern. ALLE : Suche nach digitalen TV- und Radiosendern. RADIO : Suche nach digitalen Radiosendern.

	SUCHTYP	<p>Suchmodus einstellen.</p> <p>BLINDSUCHE: Eine vollständige Suche des gewählten Satelliten wird durchgeführt. Hierbei werden auch neue Transponder berücksichtigt, die nicht in der Transponderliste enthalten sind. Bei der Blindsuche werden zwei Suchdurchläufe durchgeführt. Im ersten werden die Transponder des Satelliten ermittelt, im zweiten die Sender gesucht. Die Blindsuche benötigt die meiste Zeit.</p> <p>STANDARD: Ein Suchlauf für den gewählten Satelliten wird anhand der für diesen Satelliten gespeicherten Transponderliste durchgeführt. Dies benötigt etwas Zeit.</p> <p>NETZWERK: Netzwerksuche aktivieren/deaktivieren.</p>	
SATELLITEN-EINSTELLUNGEN (nur DVB-S)	SATELLIT	<p>Wählen Sie mit \blacktriangledown \blacktriangle 30 und anschließendem Bestätigen mit OK den Satelliten aus, für den Sie die Einstellungen ändern oder den Suchlauf durchführen möchten.</p>	
		<p>BEARBEITEN</p> <p>Wenn gewünscht, drücken Sie die gelbe Taste 43, um den angewählten Satelliten zu bearbeiten.</p>	
		LÄNGENGRAD RICHTUNG	<p>Mit den Richtungstasten \blacktriangleleft \blacktriangleright 30 wählen Sie die Orbit Position WESTEN oder OSTEN.</p>
		LÄNGENGRAD WINKEL	<p>Mit den Zahlentasten geben Sie die Gradzahl ein.</p>
		BAND	<p>Wählen Sie das gewünschte Frequenzband KU oder C.</p>

		<p>UMBENENNEN</p> <p>Drücken Sie die rote Taste, um den Namen des Satelliten zu ändern. Wählen Sie mit den Pfeiltasten die gewünschten Zeichen. Speichern Sie den neuen Namen mit der Taste OK.</p>		
		<p>HINZUFÜGEN</p> <p>Drücken Sie die rote Taste 43, um einen neuen Satelliten anzulegen. Die Einstellmöglichkeiten sind hier die selben, wie unter BEARBEITEN.</p>		
		<p>LÖSCHEN</p> <p>Wählen Sie den zu löschenden Satelliten aus der Liste aus und drücken Sie die grüne Taste 43. Bestätigen Sie die Abfrage mit JA.</p>		
	TRANSPONDER	<p>Wählen Sie den Transponder aus, für den Sie die Einstellungen ändern wollen oder über den der Suchlauf gestartet werden soll.</p>		
		<p>BEARBEITEN</p> <p>Wenn gewünscht, drücken Sie die gelbe Taste, um den angewählten Transponder zu bearbeiten.</p>		
		<table border="1"> <tr> <td>FREQUENZ</td> <td>Geben Sie über die Zahlentasten die Frequenz ein.</td> </tr> </table>	FREQUENZ	Geben Sie über die Zahlentasten die Frequenz ein.
FREQUENZ		Geben Sie über die Zahlentasten die Frequenz ein.		
		<table border="1"> <tr> <td>SYMBOL</td> <td>Geben Sie über die Zahlentasten die Symbolrate ein.</td> </tr> </table>	SYMBOL	Geben Sie über die Zahlentasten die Symbolrate ein.
SYMBOL		Geben Sie über die Zahlentasten die Symbolrate ein.		
		<table border="1"> <tr> <td>POLARISATION</td> <td>Wählen Sie mit ◀ ▶ die Polarisationssebene.</td> </tr> </table>	POLARISATION	Wählen Sie mit ◀ ▶ die Polarisationssebene.
POLARISATION		Wählen Sie mit ◀ ▶ die Polarisationssebene.		
	<p>LÖSCHEN</p> <p>Wählen Sie den zu löschenden Transponder wie oben beschrieben aus der Liste aus und drücken Sie die grüne Taste. Bestätigen Sie die Abfrage mit JA.</p>			
	<p>HINZUFÜGEN</p> <p>Drücken Sie die rote Taste, um einen neuen Transponder anzulegen. Die Einstellmöglichkeiten entsprechen denen von BEARBEITEN.</p>			
	<p>LNB SPANNUNG</p> <p>Stellen Sie hier die LNB-Spannung ein.</p>			
	<p>LNB TYP</p> <p>Geben Sie hier die Oszillatorfrequenz zu Ihrem LNB-Typ aus. Als Standard ist UNIVERSELL ausgewählt.</p>			

	22KHZ TON	Stellen Sie hier ggf. den Tone ein, Standard ist AUTOMATISCH .
	TON-BURST	Wenn Ihre Satelliten-Anlage ein Tonburst benötigt, können Sie hier BURST A oder B einstellen.
	DISEQC 1.0/1.1	Wenn Sie eine Satelliten-Antenne mit mehreren LNBS bzw. einem DiSeqC-Schalter angeschlossen haben, stellen Sie das gewünschte LNB hier ein.
	MOTOR	Wenn Ihre Satelliten- Antenne eine Motorsteuerung hat, wählen Sie mit ◀ ▶ die gewünschte DiSeqC-Version aus. Drücken Sie OK , um die Antennenposition zu definieren.
	UNICABLE	Folgende UNICABLE -Einstellungen können hier vorgenommen werden.
	SLOT	Hier können Sie den gewünschten Kanal einstellen.
	FREQUENZ	Hier können Sie die Center Frequenz einstellen
	PIN	Hier können Sie die Satellitenposition einstellen.
	LNB	Wählen Sie den gewünschten LNB.
	ÜBERPRÜFEN	Drücken Sie OK, um die Einstellungen zu übernehmen
	SUCHEN	Wählen Sie diese Option, um Einstellungen für den Suchlauf vorzunehmen.
	SATELLIT	Wählen Sie den Satelliten aus, für den Sie den Suchlauf durchführen möchten.
	TRANSPONDER	Wählen Sie den Transponder aus, über den der Suchlauf gestartet werden soll.
	SUCHMODUS	Legen Sie fest, nach welchen Kanälen Sie Suchen wollen: FREI (freie Kanäle), VERSCHLÜSSELT (verschlüsselte Kanäle) oder FREI+VERSCHLÜSSELT (freie und verschlüsselte Kanäle).

		<p>SERVICETYP</p>	<p>Kanal Type wählen. DTV: Suche nach digitalen TV-Sendern. RADIO: Suche nach digitalen Radiosendern. ALLE: Suche nach digitalen TV- und Radiosendern.</p>
		<p>SUCHTYP</p>	<p>Suchmodus einstellen. BLINDSUCHE: Eine vollständige Suche des gewählten Satelliten wird durchgeführt. Hierbei werden auch neue Transponder berücksichtigt, die nicht in der Transponderliste enthalten sind. Bei der Blindsuche werden zwei Suchdurchläufe durchgeführt. Im ersten werden die Transponder des Satelliten ermittelt, im zweiten die Sender gesucht. Die Blindsuche benötigt die meiste Zeit. STANDARD: Ein Suchlauf für den gewählten Satelliten wird anhand der für diesen Satelliten gespeicherten Transponderliste durchgeführt. Dies benötigt etwas Zeit. NETZWERK: Netzwerksuche aktivieren/deaktivieren.</p>
<p>DTV MANUELLER SENDER-SUCHLAUF (nur bei DVB-T)</p>	<p>Hier können Sie eine manuelle Programmierung für einzelne Sender im DVB-T Modus durchführen, wenn das eingespeiste Signal über Antenne kommt. Diese Option steht nur zur Verfügung, wenn zuvor DTV als Eingangsquelle gewählt wurde.</p>		
	<p>VHF / UHF</p>	<p>Wählen Sie den zu durchsuchenden Kanal. Drücken Sie OK, um den Suchlauf zu starten. Die Signalqualität wird anhand eines Balkens unterhalb dargestellt.</p>	
	<p>DTV</p>	<p>Anzahl der gefundenen digitalen TV-Sender wird angezeigt.</p>	
	<p>RADIO</p>	<p>Anzahl der gefundenen digitalen Radiosender wird angezeigt.</p>	

	DATEN	Anzahl der gefundenen Datenkanäle wird angezeigt.
DTV MANUELLER SENDER-SUCHLAUF (nur bei DVB-C)	Hier können Sie eine manuelle Programmierung für einzelne Sender im DVB-C Modus durchführen, wenn das eingespeiste Signal über Kabel kommt. Diese Option steht nur zur Verfügung, wenn zuvor DTV als Eingangsquelle gewählt wurde.	
	SUCHEN	Hier können Sie die manuelle Suche starten.
	FREQUENZ	Suchfrequenz einstellen mit ◀ ▶ oder den Zifferntasten der Fernbedienung
	SYMBOL	Symbolrate einstellen.
	MODULATION	Modulation einstellen.
	DTV	Anzahl der gefundenen digitalen TV-Sender wird angezeigt.
	RADIO	Anzahl der gefundenen digitalen Radiosender wird angezeigt.
	DATEN	Anzahl der gefundenen Datenkanäle wird angezeigt.
	QUALITÄT	Signalqualität wird angezeigt.
	STÄRKE	Signalstärke wird angezeigt.
ATV MANUELLER SUCHLAUF (nur im ATV-Modus)	Hier können Sie eine manuelle Programmierung für einzelne analoge Sender durchführen.	
	SPEICHERN IN	Wählen Sie die Programmnummer, für die Sie die Suche durchführen wollen.
	AKTUELLER CH	Wählen Sie hierüber den Sender, den Sie bearbeiten möchten.
	FEINEINSTELLUNG	Führen Sie mit ◀ ▶ die Feinabstimmung durch
	SYSTEM	BG, I, DK, L/L, M
	SUCHEN	Starten Sie mit ◀ ▶ den Sendersuchlauf
	FREQUENZ	Frequenzanzeige des aktuellen Senders
	SPEICHERN	Drücken Sie die rote Taste auf der Fernbedienung, um den gefundenen Sender zu speichern.
SENDERLISTE	Hier können Sie ihre Kanalliste aufrufen und bearbeiten. Nähere Informationen hierzu finden Sie in Kapitel „Kanalliste“.	
FAVORITENLISTE	Rufen Sie hierüber die Favoritenliste auf.	

PRO-GRAMME BEARBEITEN	Hier sehen Sie die aktuell gespeicherten Sender. Für jeden Sender können Sie die nachfolgenden Einstellungen vornehmen.
	LÖSCHEN Wählen Sie den Sender an, den Sie löschen möchten, und drücken Sie die rote Taste . Der markierte Sender wird daraufhin gelöscht.
	ALLE LÖSCHEN Um alle Sender zu löschen, drücken Sie die grüne Taste . Beantworten Sie die anschließende Sicherheitsabfrage mit JA und drücken Sie OK , wenn Sie alle Sender der Senderliste löschen wollen. Andernfalls wählen Sie NEIN .
	ÜBERSPRINGEN Wählen Sie den Sender an, den Sie beim Durchblättern der Sender über die Tasten CH+/- überspringen möchten, und drücken Sie die blaue Taste . Der Sender kann weiterhin über die Zifferntasten angewählt werden.
	VERSCHIEBEN Wählen Sie den Sender an und drücken Sie die gelbe Taste . Verschieben Sie den Sender mit ▲ ▼ auf den gewünschten Platz und drücken Sie die gelbe Taste ein weiteres Mal. Die anderen Sender werden entsprechend mit verschoben.
	FAVORITEN Um einen Sender in eine Favoritenliste abzuspeichern, markieren Sie diesen und drücken die Taste FAV  . Die Favoritenlisten rufen Sie über die Tasten der Fernbedienung auf.
SIGNALINFORMATION	Hier werden die Signalinformationen des eingestellten Senders angezeigt. Diese Option steht Ihnen nur im DTV Modus zur Verfügung.

CI INFORMATIONEN (CI+)	<p>Wenn Sie kostenpflichtige Kanäle anschauen möchten, müssen Sie sich zuvor bei einem entsprechenden Anbieter anmelden. Nach der Anmeldung erhalten Sie von Ihrem Anbieter ein Conditional Access Module (CA-Modul) und eine spezielle Karte. Hinweise zu den Einstellungen finden Sie in der mit dem Modul gelieferten Dokumentation.</p> <p>Installieren Sie die CI-Komponenten auf folgende Weise in Ihrem Fernsehgerät:</p> <ul style="list-style-type: none"> – Schalten Sie das Fernsehgerät aus und ziehen Sie den Netzstecker. – Setzen Sie zunächst das CI-Modul in den Steckplatz an der Seite des Smart-TVs ein. Anschließend stecken Sie die Karte ein. <div style="border: 1px solid black; padding: 5px; margin: 10px 0;">  <p>Beachten Sie, dass Sie das CI Modul nur einsetzen oder herausnehmen dürfen, wenn das Gerät vom Stromnetz getrennt ist.</p> </div> <div style="background-color: #cccccc; text-align: center; padding: 5px; margin: 10px 0;">HINWEIS!</div> <p>Beschädigungsgefahr! CI-Modul oder Fernsehgerät können beschädigt werden, falls Sie versuchen, das CI-Modul mit Gewalt einzuschieben.</p> <ul style="list-style-type: none"> – Das CI-Modul muss richtig herum eingesetzt werden; falsch herum lässt es sich nicht einschieben. – Verbinden Sie das Fernsehgerät mit der Stromversorgung, schalten Sie es ein und warten Sie einen Moment, bis die Karte erkannt wird. – Bei manchen CAM-Modulen sind zusätzlich einige Einrichtungsschritte erforderlich, die Sie im Menü CI INFORMATIONEN ausführen können.
OAD	Aktivieren/Deaktivieren der Over Air Download-Option. Hiermit ermöglichen Sie die drahtlose Software-Aktualisierung über DVB-C.
OAD SUCHE	Starten Sie die Suche nach aktualisierter Software.

Menü Bild

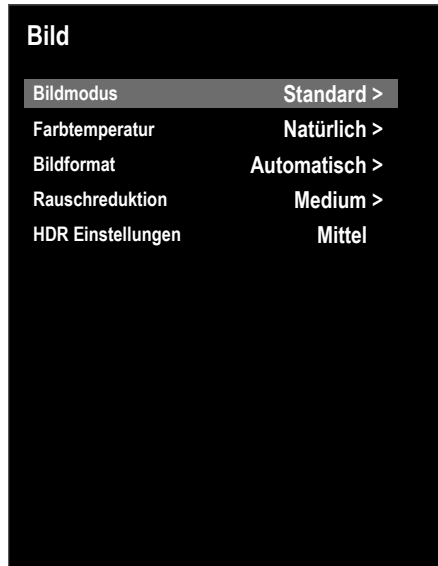

Menüpunkt	Einstellung
BILDMODUS	Bildmodus wählen: DYNAMISCH, STANDARD, FILM, BENUTZER.
FARBTEMPERATUR	Farbtemperatur wählen: KÜHL, NATÜRLICH und WARM.
BILDFORMAT	Stellen Sie hier das Bildformat ein. Diese Funktion entspricht der Taste SIZE 37
RAUSCHREDUKTION	Mit dieser Funktion können Sie das Bildrauschen verringern und die Bildqualität bei schwachem Signal verbessern. Wählen Sie zwischen AUS, SCHWACH, MEDIUM und STARK.
HDR EINSTELLUNGEN	Wählen Sie hier eine Einstellung für die HDR-Wiedergabe: AUS, AUTOMATISCH, NIEDRIG, MITTEL, HOCH. Die HDR Einstellungen sind nur wirksam, wenn entsprechende HDR Inhalte wiedergegeben werden.

Menü Ton

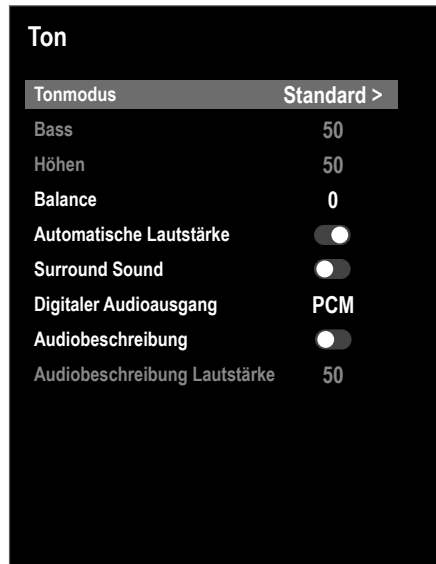

Menüpunkt	Einstellung
TONMODUS	Audiomodus wählen: STANDARD, FILM, MUSIK, BENUTZER.
BASS (nur im Audiomodus BENUTZER)	Hohe Frequenzen verringern bzw. erhöhen (Skala 0 - 100).
HÖHEN (nur im Audiomodus BENUTZER)	Tiefe Frequenzen verringern bzw. erhöhen (Skala 0 - 100).
BALANCE	Stellen Sie die Balance zwischen dem linken und rechten Lautsprecher ein.
AUTOMATISCHE LAUTSTÄRKE	Die Funktion AVL (Automatic Volume Limiting) gleicht die unterschiedlichen Lautstärken der verschiedenen Sendungen aus. Stellen Sie auf AUS , so hören Sie die Originallautstärken. Stellen Sie auf EIN , so hören Sie eine gleichmäßige Lautstärke.
SURROUND-SOUND	Aktivieren/deaktivieren Sie den Surround-Effekt.
DIGITALER AUDIOAUSGANG	SPDIF Modus AUTOMATISCH oder PCM einstellen. <div style="display: flex; align-items: center;">  <p>Mehrkanalton (5.1) ist nur im Modus AUTOMATISCH möglich.</p> </div>

Menüpunkt	Einstellung
AUDIOBESCHREIBUNG	Erzählermodus aktivieren/deaktivieren, sowie Lautstärke einstellen. Verfügbar nur im DTV-Modus. Unterstützung abhängig von der Sendung.
AUDIOBESCHREIBUNG LAUTSTÄRKE	Stellen Sie hier die Lautstärke des Erzählermodus ein (Skala 0 - 100).  Diese Option lässt sich nur bei aktiviertem AUDIOBESCHREIBUNG anwählen.

Menü Netzwerk



Menüpunkt	Einstellung
NETZWERK	Wählen Sie die gewünschte Netzverbindungsart LAN oder WIFI .
IP KONFIGURATION (nur Kabel)	Unter IP KONFIGURATION können Sie den TYP der LAN-Verbindung wählen (DHCP oder STATISCH). Wählen Sie STATISCH , wenn Sie manuell Einstellungen an den Optionen IP , SUBNETZMASKE , GATEWAY und DNS1/2 vornehmen wollen. <ul style="list-style-type: none"> – Wählen Sie anschließend VERBINDEN und bestätigen Sie mit OK (30). Die Netzwerkverbindung wird daraufhin hergestellt. Es erscheint die Meldung VERBINDUNG OK. Drücken Sie anschließend die Taste EXIT (31), um zum nächsten Einrichtungsprozess der Erstinstallation zu gelangen.

Menüpunkt	Einstellung
WIFI KONFIGURATION	<p>Unter der Option BASISSTATION werden alle verfügbaren Netzwerke angezeigt. Wählen das gewünschte Netzwerk mit den Richtungstasten ▲ ▼ 30 und drücken Sie OK.</p> <ul style="list-style-type: none"> - Geben Sie über die virtuelle Tastatur das notwendige Passwort ein, wählen Sie anschließend die Return-Taste und bestätigen Sie mit OK. - Bestätigen Sie anschließend die Option VERBINDEN mit OK. Die Netzwerkverbindung wird nun hergestellt. Es erscheint die Meldung VERBINDUNG OK. <hr/> <p>Wählen Sie HINZUFÜGEN, wenn Sie ein WiFi-Netzwerk manuell hinzufügen möchten.</p> <ul style="list-style-type: none"> ▶ Geben Sie unter NETZWERK den Namen des Netzwerks über die virtuelle Tastatur ein. ▶ Wählen Sie unter Verschlüsselung die Einstellung WPA2, wenn Sie das Netzwerk verschlüsseln wollen. ▶ Geben Sie anschließend unter PASSWORT das Passwort des manuell hinzugefügten Wifi-Netzwerks ein. Aktivieren Sie die Option PASSWORT SICHTBAR, wenn das Passwort erkennbar sein soll. - Bestätigen Sie anschließend die Option VERBINDEN mit OK. Die Netzwerkverbindung wird nun hergestellt. Es erscheint die Meldung VERBINDUNG OK.
MAC ADRESSE	Anzeige der MAC-Adresse.

Menü Einstellungen



Menüpunkt	Einstellung	
SPRACHE	Wählen Sie die Sprache des OSD-Menüs. Sie stellt sich unmittelbar um.	
PVR OPTION (nur DTV)	AUFNAHME	Hier können Sie Aufnahmeprogrammierungen vornehmen. Wählen Sie mit den Pfeiltasten ◀ ▶ ▲ ▼ 30 den gewünschte Sender aus und bestimmen Sie die STARTZEIT und ENDZEIT der Aufnahme (jeweils STUNDE, MINUTE, MONAT und DATUM). Bestimmen Sie anschließend unter MODUS , ob die Aufnahme EINMAL, JEDEN TAG oder WÖCHENTLICH ausgeführt werden soll. Drücken Sie anschließend OK 30 , um die Programmierung zu speichern.

Menüpunkt	Einstellung	
	ERINNERN	Hier können Sie Erinnerungsprogrammierungen vornehmen. Wählen Sie mit den Pfeiltasten ◀ ▶ ▲ ▼ den gewünschte Sender aus und bestimmen Sie die Erinnerungszeit (jeweils STUNDE, MINUTE, MONAT und DATUM). Bestimmen Sie anschließend unter MODUS , ob die Erinnerung EINMAL, TÄGLICH oder WÖCHENTLICH ausgeführt werden soll. Drücken Sie anschließend OK , um die Programmierung zu speichern.
	ZEITPLANLISTE	Programmierte Erinnerungen und Aufnahmen werden hier angezeigt. Diese können dann hier bearbeitet, sortiert oder gelöscht werden.
PVR DATEISYSTEM	SPEICHERMEDIUM WÄHLEN	Aufrufen der Liste aller angeschlossenen USB-Speichermedien. Wählen Sie hier das gewünschte USB-Speichermedium aus.
	FORMATIERUNG STARTEN	Hier kann das ausgewählte USB-Speichermedium formatiert werden. Drücken Sie die Taste OK , um die Formatierung zu starten. Beantworten Sie die anschließende Sicherheitsabfrage mit JA , um die Formatierung durchzuführen, und mit NEIN , um sie abzubrechen.
	GESCHWINDIGKEITSTEST	Hier wird die Übertragungsgeschwindigkeit angezeigt, nachdem die Geschwindigkeitsprüfung oder die Formatierung durchgeführt wurde.
	AUFNAHMELISTE	Hier werden alle auf ihrem Datenträger bestehenden Aufnahmen angezeigt. Diese können dann hier bearbeitet, sortiert oder gelöscht werden.
	TIMESHIFT GRÖSSE	Hier wird die Time Shift-Größe angezeigt, nachdem die PVR Dateisystem-Prüfung durchgeführt wurde.
UNTERTITEL	Untertitelfunktion aktivieren/deaktivieren	

Menüpunkt	Einstellung	
UNTERTITEL FÜR HÖRGESCHÄDIGTE (nur verfügbar bei aktivierter UNTERTITEL Option)	Aktivieren Sie diese Funktion, um spezielle Signale für Hörgeschädigte zu empfangen, falls der Sender diese überträgt. Diese Option steht nur im DTV Modus zur Verfügung.	
AUDIOSPRACHE	Wird die aktuelle Sendung in mehreren Sprachen ausgestrahlt, so können Sie hier ihre bevorzugte Sprache einstellen. Diese wird entsprechend wiedergegeben.	
UNTERTITELSPRACHE	Wird die aktuelle Sendung mit mehreren Untertitelsprachen ausgestrahlt, so können Sie hier ihre bevorzugte Sprache einstellen. Diese wird entsprechend wiedergegeben.	
TRANSPARENZ	Bei eingeschalteter Funktion erhöht sich die Transparenz der OSD-Menü Darstellung.	
AKTUALISIEREN	USB-UPDATE	Hier können Sie die Software über ein USB-Speichermedium aktualisieren. Das Update dauert einige Minuten. Unterbrechen Sie den Update-Vorgang nicht, um irreparable Schäden am Gerät zu vermeiden.
	INTERNET UPDATES PRÜFEN	Hier können Sie im Internet nach der neuesten Software für den Fernseher suchen und diese aktualisieren. Das Update dauert einige Minuten. Unterbrechen Sie den Update-Vorgang nicht, um irreparable Schäden am Gerät zu vermeiden.
	SOFTWAREVERSION	Anzeige der aktuellen Software-Version.

Menüpunkt	Einstellung		
HDMI CEC (Consumer Electronics Control)	Aktivieren Sie diese Funktion, um die Kommunikation aller über HDMI angeschlossenen Geräte zu ermöglichen. So können Sie beispielsweise alle Geräte eines HDMI Netzwerks mit nur einer Fernbedienung steuern. Alle verbundenen Geräte müssen die CEC Funktion unterstützen. Hier kann es, je nach Gerät, zu Funktionseinschränkungen kommen, die nicht geändert werden können.		
	HDMI CEC	Aktivieren/Deaktivieren der CEC Funktion	
	AUTO STANDBY	Hier können Sie bestimmen, ob das angeschlossene Gerät mit in den Standby-Modus wechselt, wenn der Fernseher in diesen geschaltet wird.	
	ARC	Der Audio Return Channel ist von Nutzen, wenn das TV Gerät an einen AV-Receiver oder einer Soundbar mit ARC Funktion angeschlossen ist. ARC ermöglicht es nicht nur Audiosignale über HDMI zu empfangen, sondern auch über das gleiche Kabel vom TV-Gerät an ein ARC kompatibles Gerät zu senden.. <div data-bbox="529 804 617 892" style="border: 1px solid black; padding: 2px; display: inline-block;">  </div> ARC funktioniert nur über den HDMI3-Anschluss 17	
	AUTO EINSCHALTEN	Hier können Sie bestimmen, ob das TV-Gerät ebenfalls eingeschaltet wird, wenn das angeschlossene Gerät eingeschaltet wird.	

Menüpunkt	Einstellung
<p>NETFLIX EINSTELLUNGEN</p>	<p>Die Netflix App ermöglicht das Streamen zahlreicher Filme und Serien direkt über das Internet. Hierbei handelt es sich um einen kostenpflichtigen Dienst, bei dem Sie sich bei der ersten Verwendung anmelden müssen.</p> <p> Netflix ist ein Abonnement-Dienst, der es seinen Mitgliedern ermöglicht, Filme und Serien („Netflix-Inhalte“) über internetfähige Fernseher, Computer und andere Geräte („Netflix-kompatible Geräte“) zu streamen. Der Netflix-Dienst wird Ihnen von Netflix International B.V. bereitgestellt, einer Gesellschaft mit beschränkter Haftung in den Niederlanden.</p> <p>Drücken Sie die Taste SOURCE ²⁹ und wählen Sie die NETFLIX App im Quellenmenü unter APPLIKATIONEN an. Durch Drücken der Taste NETFLIX ²⁸ auf der Fernbedienung gelangen Sie direkt ins Netflix-Portal. Unter den NETFLIX EINSTELLUNGEN können Sie sich bei NETFLIX ABMELDEN und NETFLIX BEENDEN.</p>
<p>GERÄT ZURÜCKSETZEN</p>	<p>Hier können Sie das Gerät auf die Werkseinstellung zurücksetzen.</p>

Menüpunkt	Einstellung
HBBTV	<p>Aktivieren/Deaktivieren von HbbTV</p> <p>HbbTV (Hybrid Broadcast-Breitband-TV) ermöglicht eine inhaltliche Verknüpfung von Rundfunk- und Internet-Inhalten, die gewöhnlich mit Hilfe der roten Farbtaste der Fernbedienung sichtbar geschaltet wird.</p> <p>Dienste über HbbTV schließen herkömmliche Rundfunk-TV-Kanäle, Catch-Up-Fernsehen, Video-On-Demand, EPG, interaktive Werbung, Personalisierung, Abstimmungen, Spiele, Soziale Netzwerke und andere Multimedia-Anwendungen mit ein.</p> <p>HbbTV-Anwendungen sind nur abrufbar, wenn der Rundfunksender diese Signale ausstrahlt und eine Internet-Verbindung am TV-Gerät besteht. Sowohl der Umfang als auch die Bedienung unterscheiden sich je nach Programm und Sender.</p> <p>Ob ein Sender HbbTV-Anwendungen anbietet, wird durch eine kurze Einblendung im Bildschirm angezeigt. Die genaue Form und die Position ist von den einzelnen Anwendungen abhängig. Mit der roten Farbtaste 43 öffnen und schließen Sie die Anwendungsseiten. Das Navigieren innerhalb der Anwendungen erfolgt über die Farbtasten der Fernbedienung, kann aber je nach Programm und Sendung variieren. Beachten Sie die Meldungen innerhalb der Anwendungen.</p>
ERSTINSTALLATION	Hier können Sie das Menü zur Erstinstallation aufrufen.
DATENSCHUTZINFORMATIONEN	<p>Hier können Sie die Datenschutzinformationen einlesen und akzeptieren (AKZEPTIEREN). Unter WEITERE DETAILS ANZEIGEN erscheinen Informationen zur Datenerhebung. Hier können Sie wahlweise automatische Software Updates (AUTOMATISCHE UPDATES AKTIVIEREN) oder das Sammeln von Benutzerinformationen (SAMMELN VON BENUTZERINFORMATIONEN...) akzeptieren. Wählen Sie ALLES AKZEPTIEREN, wenn Sie mit beidem einverstanden. Wenn Sie beides nicht wollen, wählen Sie ALLES NICHT AKZEPTIEREN.</p>
DYNAMISCHER KONTRAST	Dynamischen Kontrast aktivieren/deaktivieren

Menü Sperren

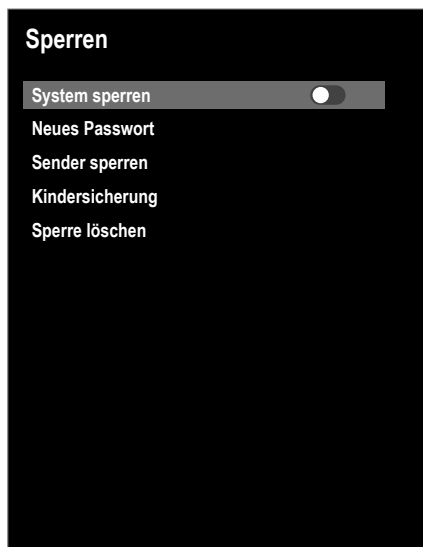

Menüpunkt	Einstellung	
	Geben Sie dafür das Passwort ein. Im Auslieferungszustand: 0000 .	
SYSTEM SPERREN	Hierüber schalten Sie die Einstellungen KANALSPERRE und KINDERSICHERUNG frei.	
NEUES PASSWORT	Es öffnet sich ein Feld zur Eingabe der Passwörter.	
	ALTES PASSWORT EINGEBEN	Geben Sie das alte Passwort ein.
	NEUES PASSWORT EINGEBEN	Geben Sie ein neues vierstelliges Passwort ein.
	NEUES PASSWORT BESTÄTIGEN	Geben Sie das neue Passwort noch mal ein. Das neue Passwort wird gespeichert.
	 Notieren Sie sich das neue Passwort. Es wird beim Wiederherstellen der Werkseinstellungen nicht zurückgesetzt. Sollten Sie das Passwort vergessen haben, benutzen Sie das Master-Passwort 8899 .	
SENDER SPERREN	Legen Sie hier fest, welche Sender gesperrt werden sollen.	
KINDERSICHERUNG	Hier können Sie das Alter wählen. Diese Option steht nur im DTV Modus zur Verfügung.	

SPERRE LÖSCHEN	Hiermit werden alle zuvor gewählten Einstellungen wieder zurückgesetzt.
---------------------------	---

Menü Zeit





Menüpunkt	Einstellung
EINSCHLAFZEIT	Wählen Sie eine Zeit, nach der sich das Gerät selbständig ausschaltet. Wählen Sie AUS , um die Funktion zu beenden.
AUTOM. AUSSCHALTEN	Stellen Sie hier die Zeit ein, wonach sich der Smart-TV automatisch ausschaltet, wenn keine Bedienung über das Bedienfeld oder der Fernbedienung innerhalb der vorgegebenen Zeit stattgefunden hat. Dies ist eine Funktion die dem Umweltschutz dient.
OSD AKTIV ZEIT	Hier können Sie die Zeit einstellen, nach der das OSD-Menü sich automatisch schließt.
ZEITZONE	Hierüber können Sie die Zeitzone einstellen. Diese Option steht nur im DTV Modus zur Verfügung.
SOMMERZEIT	Aktivieren/Deaktivieren Sie die Sommerzeit.

PVR-Aufnahme

 Bevor Sie eine PVR-Aufnahme starten, stellen Sie sicher, dass Sie ein USB-Speichermedium an einem der USB-Anschlüsse angeschlossen haben, und dass alle notwendigen Einstellungen unter **EINSTELLUNGEN > PVR-OP-TION** und **PVR DATEISYSTEM** vorgenommen wurden.

▶ Drücken Sie während des TV-Betriebs die Taste  **42**. Die Aufnahme des aktuell gewählten Programms startet automatisch:

Die folgenden Optionen sind bei der Aufnahme anwählbar:





-  **44**: Stoppen der Aufnahme
 - ▶ **34**: Aktivieren der Timeshift-Aufnahmefunktion (siehe Kapitel „Timeshift-Funktion während der PVR-Aufnahme“).
- ▶ Um die laufende Aufnahme zu stoppen, drücken Sie . Bestätigen Sie die anschließende Abfrage mit **OK 30**. Die Aufnahme wird nun unter **EINSTELLUNGEN > PVR DATEISYSTEM > AUFNAHMELISTE** aufgeführt.

 Die PVR-Aufnahmeliste können Sie auch mit der Taste **INDEX 39** aufrufen.

Die folgenden Optionen sind in der Aufnahmeliste anwählbar:

- **Löschen** (rote Taste **43**): Löschen der ausgewählten Aufnahme
 - **Aufsteigend/Absteigend** (grüne Taste **43**): Sortierung der aufgenommenen Sendungen in aufsteigender/absteigender Reihenfolge
 - **Index** (gelbe Taste **43**): Sortierung nach Sendernummer, Sendernamen oder Programm-/Servicenamen einstellen
- ▶ Wählen Sie unter **AUFNAHMELISTE** die Aufnahme aus und drücken Sie **OK**, um diese abzuspielen.

Die folgenden Optionen sind bei der Wiedergabe einer Aufnahme anwählbar:

- ▶: Aktivieren der A-B-Wiedergabe (siehe Kapitel „Timeshift-Funktion während der PVR-Aufnahme“).
-  **34**: Unterbrechen der Wiedergabe
-  **45**  **36**: Schneller Rücklauf/Vorlauf
- : Stoppen der Wiedergabe
- : Zeitpunkt einstellen, ab der die Wiedergabe gestartet wird

Timeshift-Funktion

Sie haben die Möglichkeit, das aktuell ausgestrahlte Programm anzuhalten und anschließend zeitversetzt weiterlaufen zu lassen.

- ▶ Drücken Sie während des TV-Betriebs die Taste ▶ **II/TIMESHIFT** ³⁴. Das Programm wird daraufhin angehalten und die Timeshift-Aufnahme startet im Hintergrund.
- ▶ Drücken Sie erneut die Taste ▶ **II/TIMESHIFT**, um die Timeshift-Aufnahme zu starten. Das Programm wird nun zeitversetzt wiedergegeben.
- ▶ Um den Timeshift-Modus zu beenden, drücken Sie ■.



Timeshift-Aufnahmen werden nicht dauerhaft gespeichert und in der Aufnahmeliste aufgeführt. Während der Wiedergabe der Timeshift-Aufnahme wird diese gleichzeitig wieder gelöscht, so dass man endlos lange zeitversetzt fernsehen kann ohne an die Grenze der Speicherkapazität zu gelangen. Der benötigte Speicherplatz entspricht immer nur dem des Zeitversatzes.

Timeshift-Funktion während der PVR-Aufnahme

Auch während einer PVR-Aufnahme können Sie sich das Programm zeitversetzt ansehen. gehen Sie dafür wie folgt vor:

- ▶ Drücken Sie während des TV-Betriebs die Taste ●. Die Aufnahme des aktuell gewählten Programms startet daraufhin.

Die folgenden Optionen sind bei der Aufnahme anwählbar:

- ■: Stoppen der Aufnahme
- ▶: Zeitversetztes abspielen der aktuellen Aufnahme. Die Aufnahme läuft im Hintergrund weiter (Timeshift-Funktion)
- Drücken Sie anschließend die Taste ▶. Die aktuelle Aufnahme wird nun vom Zeitpunkt des Aufnahmestarts abgespielt. Im Hintergrund läuft die Aufnahme weiter, so dass eine zeitversetzte Wiedergabe des Programms erreicht wird.

Die folgenden Optionen sind bei der Wiedergabe einer Aufnahme anwählbar:

- ▶: Aktivieren der A-B-Wiedergabe
- II: Unterbrechen der Wiedergabe
- ◀/▶: Schneller Rücklauf/Vorlauf
- ■: Stoppen der Wiedergabe
- ⌚: Zeitpunkt einstellen, ab der die Wiedergabe gestartet wird
- ▶ **A-B-Wiedergabe:** Wenn Sie die Taste ▶ erneut drücken, markieren Sie den Startpunkt A für eine Loop-Wiedergabe. Nochmaliges Drücken der Taste ▶ definiert den Endpunkt B. Der Abschnitt zwischen beiden Punkten wird nun in einer Schleife immer wiederholt. Um den A-B-Wiedergabe-Modus zu beenden, drücken Sie ■. Sie gelangen zurück in die Timeshift-Wiedergabe.

Menüführung

- ▶ Um den Timeshift-Modus zu beenden, drücken Sie nochmals **■**. Das aktuelle Programm wird nun wieder in Echtzeit angezeigt. Die eingangs gestartete PVR-Aufnahme läuft daraufhin weiter.
- ▶ Um diese ebenfalls zu stoppen, müssen Sie erneut **■** drücken. Bestätigen Sie die anschließende Abfrage mit **OK**.



Bei der Verwendung der Timeshift-Funktion während der Aufnahme läuft immer eine herkömmliche PVR-Aufnahme im Hintergrund, die in der PVR-Aufnahmeliste aufgeführt wird.

Senderliste

Drücken Sie während des TV-Betriebs die Taste **CH.LIST** **50**, um die **SENDERLISTE** aufzurufen. Folgende Optionen stehen Ihnen hier zur Verfügung:

Taste	Eintrag	Funktion
▲ ▼ 30	VERSCHIEBEN	Mit diesen Tasten können Sie sich abwärts/aufwärts in der Senderliste bewegen. Drücken Sie die Taste OK 30 , um auf den aktuell gewählten Sender umzuschalten. Mit den Tasten CH +/- 33 kann in 10er Schritten durch die Senderliste navigiert werden.
Gelbe Taste 43	SUCHEN	Diese Option ermöglicht eine Sendersuche über ein Tastenfeld. Geben Sie den Namen des gesuchten Senders ein, indem Sie mit den Pfeiltasten die gewünschten Zeichen anwählen und jeweils mit der Taste OK bestätigen. Sobald Sie ein Zeichen eingeben, werden automatisch alle Sender angezeigt, die mit diesem Zeichen beginnen. Wählen Sie im Anschluss Enter ↓ . Wählen Sie nun mit den Pfeiltasten ▲ ▼ den gewünschten Sender aus den Suchergebnissen aus und bestätigen Sie mit der Taste OK . Das Gerät schaltet nun auf diesen Sender um.
CH+ / CH- 33	SEITE AUF/AB	Mit diesen Tasten können Sie sich in 12er Schritten durch die einzelnen Seiten der Senderliste bewegen.

Media Player

Wenn Sie einen USB-Datenträger an den Smart-TV anschließen, können Sie Fotos, Musik, Videos oder Text wiedergeben. Welche Formate unterstützt werden, erfahren Sie in den Technischen Daten am Ende dieser Anleitung.

Hinweise zur USB Nutzung

- ▶ Unter Umständen sind bestimmte Arten von USB-Geräten (MP3-Player) mit diesem Smart-TV nicht kompatibel.
- ▶ Schließen Sie das USB-Gerät direkt an.
- ▶ Benutzen Sie kein separates Kabel, da Kompatibilitätsprobleme entstehen können.
- ▶ Ziehen Sie das USB-Gerät nicht ab, während eine Datei wiedergegeben wird.

HINWEIS!

Beschädigungsgefahr!

Schnelles und mehrmaliges An- und Abstecken von USB-Geräten ist gefährlich und kann zu physische Schäden am USB-Gerät und besonders am Smart-TV führen.

- Sie sollten insbesondere nicht mehrmals schnell hintereinander das USB-Gerät ein- und wieder abstecken.

Zugriff auf den Media Player

- Schließen Sie den USB-Datenträger am seitlichen USB-Anschluss des Gerätes an.
- Drücken Sie die Taste **SOURCE** (an der Fernbedienung **29** oder am Gerät **1**) und wählen Sie mit **◀ ▶ 30** die Quelle **MEDIA PLAYER**.
- Bestätigen Sie mit **OK 30**.
- Um den Media Player zu verlassen, drücken Sie die Taste **EXIT 31** und bestätigen Sie die anschließende Abfrage mit **OK**.

Hauptmenü des Media Players

Nachdem Sie wie oben beschrieben über USB auf den Media Player zugegriffen haben, gelangen Sie in das Hauptmenü.

- Die nachstehenden Auswahlmöglichkeiten stehen Ihnen zur Verfügung:
 - **DATEIEN** - zur Wiedergabe aller vorhandenen Media-Dateien
 - **MUSIK** - zur Wiedergaben vom Musikdateien
 - **FOTOS** - zur Wiedergabe von Fotodateien
 - **FILME** - zur Wiedergabe vom Videodateien
- Wählen Sie mit ◀ ▶ das entsprechende Menü und bestätigen Sie mit **OK**.
- Wählen Sie nun die Quelle, von dem Sie die Dateien abspielen möchten (z. B. USB-Stick oder eine Festplatte).

Um den Media Player zu verlassen, drücken Sie die Taste **EXIT** mehrmals um zur zuvor genutzten Quelle zurück zukehren.

Fotos anzeigen

Wenn Sie **FOTOS** aus dem Hauptmenü wählen, werden die verfügbaren Bilddateien gefiltert und am Bildschirm dargestellt.

- Befinden sich mehrere Ordner auf dem Datenträger, wählen Sie mit ◀ ▶ ▲ ▼ **30** zunächst den Ordner und öffnen Sie ihn mit **OK**.
- Drücken Sie die Taste ▶ || **34**, um alle Dateien in einer Diashow anzuzeigen. Möchten Sie nur eine Datei wiedergeben, wählen Sie die gewünschte Datei mit den Pfeiltasten aus und drücken die Taste **OK**. Im Anschluss startet die Wiedergabe.
- Mit den Pfeiltasten ◀ ▶ ▲ ▼ können Sie weitere Optionen auswählen. Bestätigen Sie eine Option jeweils mit **OK**. Mit der Taste **OK** können Sie das Optionsmenü einblenden. Bei Nichtbedienung wird es nach einigen Sekunden automatisch geschlossen.
 - ▶ || : Starten/Unterbrechen Sie die Diashow aller Fotos.
 - ◀ ↔ : Voriges/nächstes Bild anzeigen.
 - ■ : Wiedergabe der Diashow stoppen.
 - ⌚ : Dreht das gewählte Bild um 90 Grad gegen/im Uhrzeigersinn
 - 🔍 : Vergrößert/verkleinert das angezeigte Bild
 - ≡ : Zeigt Dateiinformation zum angezeigten Bild an
 - ⚙️ : Öffnen des Menüs **FOTO-EINSTELLUNG**:
- **ABSPIELMODUS**: Abspielmodus wählen: **ZUFÄLLIG, FOTO WIEDERHOLEN, PLAYLISTE WIEDERHOLEN**



Das Menü **FOTIO-EINSTELLUNG** lässt sich auch über die Taste **MENU** aufrufen.

- Zur Wiedergabe der Dateien können Sie außerdem die Medientasten auf der Fernbedienung verwenden.
- Drücken Sie die Taste **■** , um zum vorhergehenden Menü zurückzukehren

Musik wiedergeben

Wenn Sie **MUSIK** aus dem Hauptmenü wählen, werden die verfügbaren Musikdateien gefiltert und am Bildschirm dargestellt.

- Befinden sich mehrere Ordner auf dem Datenträger, wählen Sie mit **◀ ▶ ▲ ▼** zunächst den Ordner und öffnen Sie ihn mit **OK**.
- Drücken Sie die Taste **▶ ||**, um alle Dateien nacheinander abzuspielen. Möchten Sie nur eine Datei wiedergeben, wählen Sie die gewünschte Datei mit den Pfeiltasten aus und drücken die Taste **OK**. Im Anschluss startet die Wiedergabe.
- Zusätzlich zum aktuellen Titel werden alle verfügbaren Musiktitel in einer Wiedergabeliste aufgeführt. Mit den Pfeiltasten **▲ ▼** können Sie hier weitere Musiktitel anwählen und mit **OK** oder **▶ ||** starten. Folgende Tastenfunktionen stehen Ihnen zur Verfügung:
 - **▶ ||**: Starten/Unterbrechen Sie die Wiedergabe
 - **OK**: Starten/Unterbrechen Sie die Wiedergabe / Starten eines anderen Musiktitels aus der Wiedergabeliste
 - **◀ ▶**: Schneller Rücklauf/Vorlauf
 - **⏮**: Voriges/nächstes Musikstück wiedergeben
 - **▲ ▼**: Musiktitel aus der Liste auswählen
 - **MENU**: Öffnen des Menüs **AUDIO EINSTELLUNG**:
 - **TONMODUS**: Tonmodus wählen: **STANDARD, MUSIK, THEATER, SPORT, BENUTZER**
 - **SURROUND SOUND**: Aktivieren/deaktivieren Sie den Surround-Effekt.
 - **BALANCE**: Stellen Sie die Balance zwischen dem linken und rechten Lautsprecher ein.
 - **ABSPIELMODUS**: Abspielmodus wählen: **ZUFÄLLIG, LIED WIEDERHOLEN, PLAYLISTE WIEDERHOLEN**
- Drücken Sie die Taste **■**, um zum vorhergehenden Menü zurückzukehren.

Videos wiedergeben

Wenn Sie **FILM** aus dem Hauptmenü wählen, werden die verfügbaren Videodateien gefiltert und am Bildschirm dargestellt.

- Befinden sich mehrere Ordner auf dem Datenträger, wählen Sie mit ◀ ▶ ▲ ▼ zunächst den Ordner und öffnen Sie ihn mit **OK**.
- Drücken Sie die Taste ▶ || , um alle Dateien nacheinander abzuspielen. Möchten Sie nur eine Datei wiedergeben, wählen Sie die gewünschte Datei mit den Pfeiltasten aus und drücken die Taste **OK**. Im Anschluss startet die Wiedergabe.
- Mit den Pfeiltasten ◀ ▶ ▲ ▼ können Sie weitere Optionen auswählen. Bestätigen Sie eine Option jeweils mit **OK**. Mit der Taste **OK** können Sie das Optionsmenü einblenden. Bei Nichtbedienung wird es nach einigen Sekunden automatisch geschlossen.
 - ▶ || : Starten/Unterbrechen Sie die Wiedergabe.
 - ◀ ▶ : Schneller Rücklauf/Vorlauf
 - ◀◀ : Voriges/nächstes Video anzeigen
 - 🔄 : Stellen Sie eine Wiederholung der Videos ein.
 - 🎞️ : Video zu einem bestimmten Zeitpunkt starten
 - ☰ : Zeigt Dateiinformationen zur angezeigten Videodatei an
 - ⚙️ : Öffnen des Menüs **VIDEO-EINSTELLUNG**:
 - **BILDMODUS**: Bildmodus wählen: **STANDARD, FILM, ZU HAUSE, BENUTZER, SPORT**
 - **SURROUND SOUND**: Aktivieren/deaktivieren Sie den Surround-Effekt.
 - **BALANCE**: Stellen Sie die Balance zwischen dem linken und rechten Lautsprecher ein.
 - **ABSPIELMODUS**: Abspielmodus wählen: **ZUFÄLLIG, VIDEO WIEDERHOLEN, PLAYLISTE WIEDERHOLEN**
 - **UNTERTITEL**: Untertitelfunktion aktivieren/deaktivieren
 - **TONSPUR**: Wählen Sie die verfügbaren Audiosprachen (Tonkanäle) aus
 - **BILDFORMAT**: Stellen Sie hier das Bildformat ein: **AUTOMATISCH, 16:9, 4:3**
 - **TONMODUS**: Tonmodus wählen: **STANDARD, MUSIK, KINO, SPORT, BENUTZER**
 - **HDR EINSTELLUNGEN**: Wählen Sie hier eine Einstellung für die HDR-Wiedergabe: **AUTOMATISCH, NIEDRIG, MITTEL, HOCH**. Die HDR Einstellungen sind nur wirksam, wenn entsprechende HDR Inhalte wiedergegeben werden.



Das Menü **VIDEO-EINSTELLUNG** lässt sich auch über die Taste **MENU** aufrufen.

- Zur Wiedergabe der Dateien können Sie außerdem die Medientasten auf der Fernbedienung verwenden.
- Drücken Sie die Taste **■**, um zum vorhergehenden Menü zurückzukehren.

EPG - Programmführer

Mit der Taste **EPG** **32** öffnen Sie das „elektronische TV-Programm“.

In der Tabelle sehen Sie die aktuelle sowie die nächste Sendung für die verfügbaren Sender.

- Drücken Sie die Taste **EPG**, um den Programmführer zu öffnen.
- Wählen Sie mit **▲ ▼** **30** einen Sender aus.
- Blättern Sie mit **▲ ▼** bzw. **◀ ▶** **30** durch die Sendungen.



Die angezeigten Programminformationen werden von den Sendeanstalten erstellt. Falls keine Programminformation dargestellt wird, ist dies kein Fehler Ihres Smart-TVs.

Die folgende Tabelle zeigt die Optionen für den **PROGRAMMFÜHRER**:

Taste	Eintrag	Funktion
Rote Taste 43	AUFNAHME	Hier können Sie Aufnahmeprogrammierungen vornehmen. Wählen Sie mit den Pfeiltasten ◀ ▶ den gewünschte Sender aus und bestimmen Sie die STARTZEIT und ENDZEIT der Aufnahme (jeweils STUNDE, MINUTE, MONAT und DATUM). Bestimmen Sie anschließend unter MODUS , ob die Aufnahme EINMAL, JEDEN TAG oder WÖCHENTLICH ausgeführt werden soll. Drücken Sie anschließend OK 30 , um die Programmierung zu speichern.  Diese Einstellungen entsprechen denen, die Sie unter EINSTELLUNGEN > PVR OPTION > AUFNAHME vornehmen können.
Grüne Taste 43	INFO	Zeigt eine detaillierte Beschreibung der markierten Sendung (falls verfügbar). Drücken Sie die Taste noch einmal, um die Beschreibung auszublenden.
Gelbe Taste 43	ZEITPLAN	Hier werden alle Erinnerungs-Timer aufgeführt, die Sie programmiert haben.

<p>Blaue Taste 43</p>	<p>ERINNERN</p>	<p>Hier können Sie Erinnerungsprogrammierungen vornehmen. Wählen Sie mit den Pfeiltasten ◀ ▶ ▲ ▼ den gewünschte Sender aus und bestimmen Sie die Erinnerungszeit (jeweils STUNDE, MINUTE, MONAT und TAG). Bestimmen Sie anschließend unter MODUS, ob die Erinnerung EINMAL, JEDEN TAG oder WÖCHENTLICH ausgeführt werden soll. Drücken Sie anschließend OK, um die Programmierung zu speichern. Unter EINSTELLUNGEN > PVR OPTION > ZEITPLANLISTE wird die geplante Erinnerung nun aufgeführt.</p> <div data-bbox="404 496 490 579" style="border: 1px solid black; padding: 2px; display: inline-block;">  </div> <p>Diese Einstellungen entsprechen denen, die Sie unter EINSTELLUNGEN > PVR OPTION > ERINNERN vornehmen können.</p>
<p>▲ ▼ ◀ ▶ 30</p>	<p>BEWEGEN</p>	<p>Mit den Richtungstasten bewegen Sie sich innerhalb des Programmführers. Mit den Tasten ◀ ▶ können Sie unter der Datum/Zeit-Anzeige das Programm der folgenden Tage (maximal eine Woche) aufrufen. Hierfür muss in der obersten Zeile die Option ZEIT eingestellt sein. Wählen Sie die Option KANAL, um das gesamte Program des aktuell gewählten Senders aufgelistet zu sehen. Mit den Tasten ◀ ▶ können Sie unter der Sendernamen-Anzeige (CH) andere Sender anwählen.</p>
<p>EXIT 31</p>	<p>BEENDEN</p>	<p>Verlassen Sie den Programmführer.</p>

Datenschutz MEDION® Smart TV

Ihr internetfähiger MEDION® Smart TV verfügt über Internetservicefunktionen (HbbTV, Portal und Open Browsing). Diese Funktionen ermöglichen es Ihnen, auf Services, Inhalte, Software und Produkte Dritter im Internet zuzugreifen. Darüber hinaus erhalten Sie Zugang zu offenen Internetinhalten. Ihr Gerät überprüft automatisch über diesen Weg, ob es eine neue Software Version für Ihr Gerät gibt. Im Zuge dessen sendet Ihr Gerät die IP Adresse, die Software Version und die MAC Adresse des Gerätes, diese Daten werden benötigt, um den Service des Software Updates zu gewährleisten.

Der Zugang zu Applikationen im Portal oder über HbbTV kann, variierend vom Anbieter, eine Registrierung, das Einrichten eines Nutzerkontos und/oder bei Benutzung bestimmter Services eine Gebühr voraussetzen. Die Registrierung kann von Ihnen das Bereitstellen personenbezogener Daten und die Wahl eines einmaligen und geheimen Passworts erfordern. Bitte überprüfen sie vorher die Datenschutzbestimmungen des entsprechenden Anbieters.

MEDION® übernimmt keine Haftung für den Fall, dass das HbbTV, das Portal oder eine Serviceleistung den Anforderungen des Nutzers nicht entspricht, oder dass die Nutzung des Dienstes ohne Einschränkungen aber insbesondere unterbrechungslos, zur gewünschten Zeit, sicher und fehlerfrei erfolgen kann.

MEDION® übernimmt keine Haftung für die über HbbTV, das Portal oder das offene Internet zugänglichen Informationen, Inhalte und deren Nutzung und deren Zuverlässigkeit. Beim Kauf ihres Smart TV wurden ihnen spezielle Garantien ausgehändigt. Die Gültigkeit dieser Garantien, einschließlich der diesbezüglichen Haftungsauschlüsse, besteht weiterhin.

Bei weitergehenden Fragen zum Thema Datenschutz bei der Nutzung ihres Smart TV wenden Sie sich bitte an die jeweiligen Anbieter der Internetservicefunktionen oder auch direkt an www.medion.com und nehmen über die Rubrik Datenschutz Kontakt zu MEDION® auf.

Problembeseitigung

Fehler	Maßnahme
Es erscheint kein Bild und es ist kein Ton zu hören.	<ul style="list-style-type: none"> • Überprüfen Sie, ob das Netzkabel richtig an der Steckdose angeschlossen ist. • Überprüfen Sie, ob der Signalempfang auf TV eingestellt ist.
Es erscheint kein Bild von AV.	<ul style="list-style-type: none"> • Überprüfen Sie, ob Kontrast und Helligkeit korrekt eingestellt sind. • Überprüfen Sie, ob alle externen Geräte korrekt angeschlossen sind. • Überprüfen Sie, ob die richtige AV-Quelle ausgewählt ist.
Es ist kein Ton zu hören.	<ul style="list-style-type: none"> • Vergewissern Sie sich, dass die Lautstärke nicht auf Minimum steht. • Vergewissern Sie sich, dass die Stummschaltung nicht aktiviert ist. Drücken Sie dazu die Taste oben links auf der Fernbedienung mit dem durchgestrichenen Lautsprechersymbol. • Prüfen Sie, ob ein Kopfhörer angeschlossen ist. • Haben Sie einen Sat-Receiver oder DVD-Player über einen Scartkabel am Fernseher angeschlossen, prüfen Sie, ob das Kabel fest in der Scartbuchse sitzt.
Es gibt kein Bild oder keinen Ton. Es sind aber Geräusche zu hören.	<ul style="list-style-type: none"> • Der Empfang ist möglicherweise schlecht. Kontrollieren Sie, ob die Antenne angeschlossen ist.
Das Bild ist nicht deutlich.	<ul style="list-style-type: none"> • Der Empfang ist möglicherweise schlecht. • Kontrollieren Sie, ob die Antenne angeschlossen ist.
Das Bild ist zu hell oder zu dunkel.	<ul style="list-style-type: none"> • Überprüfen Sie die Einstellungen von Kontrast und Helligkeit.
Das Bild ist nicht scharf.	<ul style="list-style-type: none"> • Der Empfang ist möglicherweise schlecht. • Kontrollieren Sie, ob die Antenne angeschlossen ist. • Überprüfen Sie die Einstellungen der Schärfe und Rauschreduktion im Menü BILD.
Es erscheint ein Doppel- oder Dreifachbild.	<ul style="list-style-type: none"> • Kontrollieren Sie, ob die Antenne richtig ausgerichtet ist. • Es gibt möglicherweise von Bergen oder Gebäuden reflektierte Wellen.

Fehler	Maßnahme
Das Bild ist gepunktet.	<ul style="list-style-type: none"> • Es liegen möglicherweise Interferenzen von Autos, Zügen, Leitungen, Neonleuchten, etc. vor. • Es besteht möglicherweise eine Interferenz zwischen dem Antennen- und Stromkabel. Legen Sie die Kabel weiter auseinander.
Es erscheinen Streifen am Bildschirm oder die Farben verblassen.	<ul style="list-style-type: none"> • Liegt eine Interferenz von einem anderen Gerät vor? • Übertragungsantennen von Radiostationen oder Antennen von Funkamateuren und tragbare Telefone können auch Interferenzen verursachen. • Betreiben Sie das Gerät so weit weg wie möglich von dem Gerät, das die Interferenz möglicherweise verursacht.
Das Bedien-Panel am Gerät funktioniert nicht.	<ul style="list-style-type: none"> • Eventuell ist die Kindersicherung aktiviert.
Die Fernbedienung funktioniert nicht.	<ul style="list-style-type: none"> • Überprüfen Sie, ob die Batterien in der Fernbedienung geladen und richtig eingelegt sind. • Vergewissern Sie sich, dass das Sensorfenster nicht starker Lichteinstrahlung ausgesetzt ist.
TV-Gerät schaltet sich aus	<ul style="list-style-type: none"> • Prüfen Sie, ob unter ZEIT die automatische TV Abschaltung aktiviert ist.
Kein Empfang/schlechter Empfang über eine kabellose Netzwerkverbindung (WLAN).	<ul style="list-style-type: none"> • Vergewissern Sie sich, dass alle notwendigen Einstellungen vorgenommen wurden. • Die Entfernung zum Router ist eventuell zu groß. Die Verwendung eines Repeaters kann in diesem Fall sinnvoll sein.
WIRELESS DISPLAY Verbindung kann nicht aufgebaut werden.	<ul style="list-style-type: none"> • Vergewissern Sie sich, dass alle notwendigen Einstellungen vorgenommen wurden. Lesen Sie dazu den Abschnitt WIRELESS DISPLAY. • Eventuell sind die Geräte nicht kompatibel (nur Android-Geräte mit gewissen Software-Voraussetzungen sind kompatibel).

Benötigen Sie weitere Unterstützung?

Wenn die Vorschläge in den vorangegangenen Abschnitten Ihr Problem nicht beheben haben, nehmen Sie bitte Kontakt mit uns auf. Sie würden uns sehr helfen, wenn Sie uns folgende Informationen zur Verfügung stellen:

- Welche externen Geräte sind angeschlossen?
- Welche Meldungen erscheinen auf dem Bildschirm?
- Bei welchem Bedienungsschritt ist das Problem aufgetreten?
- Falls Sie einen PC an das Gerät angeschlossen haben:
 - Wie sieht Ihre Rechnerkonfiguration aus?
 - Welche Software haben Sie beim Auftreten des Fehlers verwendet?
- Welche Schritte haben Sie zur Lösung des Problems bereits unternommen?
- Wenn Sie bereits eine Kundennummer erhalten haben, teilen Sie uns diese mit.

Pixelfehler bei Smart-TVs

Trotz modernster Fertigung kann es auf Grund der hochkomplexen Technik in seltenen Fällen zu Ausfällen von einzelnen oder mehreren Leuchtpunkten kommen.

Bei Aktiv Matrix TFTs mit einer Auflösung von **3840 x 2160 Pixel**, welche sich aus je vier Sub-Pixel (Rot, Grün, Blau, Weiß) zusammensetzen, kommen insgesamt **ca. 33,2 Mio.** Ansteuerelemente zum Einsatz. Aufgrund dieser sehr hohen Anzahl von Transistoren und des damit verbundenen äußerst komplexen Fertigungsprozesses kann es vereinzelt zu einem Ausfall oder zur fälschlichen Ansteuerung von Pixel bzw. einzelnen Sub-Pixel kommen.

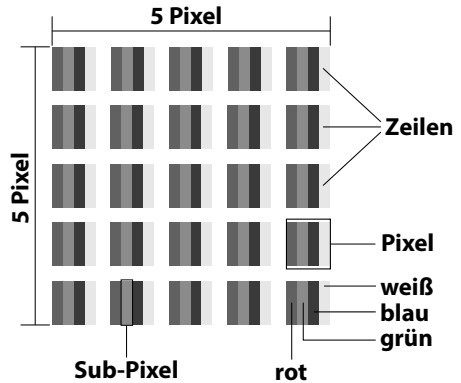

Pixelfehlerklasse	Fehlertyp 1 ständig leuchtender Pixel	Fehlertyp 2 ständig schwarzer Pixel	Fehlertyp 3 defekter Subpixel	
			leuchtend	schwarz
0	0	0	0	0
I	1	1	2 1 0	1 3 5
II	2	2	5 5-n* 0	0 2xn* 10
III	5	15	50 50-n* 0	0 2xn* 100
IV	50	150	500 500-n* 0	0 2xn* 1000

n*=1,5

Die erlaubte Anzahl von Fehlern der o. g. Typen in jeder Fehlerklasse bezieht sich auf eine Million Pixel und muss entsprechend der physikalischen Auflösung der Displays umgerechnet werden.

Ihr Gerät entspricht der europäischen Norm ISO 9241-307 Klasse II (Pixelfehlerklasse).

Reinigung



Stromschlaggefahr!

Bei geöffnetem Gehäuse und bei Berührung von in dem Gerät befindlichen Teilen besteht Lebensgefahr durch elektrischen Schlag!

- Öffnen Sie nicht das Gehäuse des Geräts. Es enthält keine zu wartenden Teile. Ziehen Sie vor dem Reinigen immer den Netzstecker und alle Verbindungskabel!

Die Lebensdauer des Smart-TVs können Sie durch folgende Maßnahmen verlängern:

- Auf der Hochglanzpolierung befinden sich Schutzfolien, um das Fernsehgerät vor Kratzern zu schützen. Ziehen Sie die Folien ab, nachdem Sie das TV- Gerät korrekt aufgestellt haben.
- Falls die Hochglanzpolierung schmutzig wird, wischen Sie zunächst den Staub ab. Wischen Sie dann sanft mit einem Reinigungstuch nach. Wenn Sie nicht erst den Staub abwischen, oder Sie die Hochglanzpolierung zu stark abwischen, könnte die Hochglanzpolierung zerkratzt werden.
- Verwenden Sie keine Lösungsmittel, ätzende oder gasförmige Reinigungsmittel.
- Reinigen Sie den Bildschirm mit einem weichen, fusselfreien Tuch.
- Achten Sie darauf, dass keine Wassertröpfchen auf dem Smart-TV zurückbleiben. Wasser kann dauerhafte Verfärbungen verursachen.
- Um Schäden am Gerät zu vermeiden, darf keinesfalls Wasser ins Geräteinnere gelangen.
- Setzen Sie den Bildschirm weder grellem Sonnenlicht noch ultravioletter Strahlung aus.
- Bitte bewahren Sie das Verpackungsmaterial gut auf und benutzen Sie ausschließlich dieses, um den Smart-TV zu transportieren.

Lagerung bei Nichtbenutzung

Wenn Sie das TV-Gerät für einen längeren Zeitraum nicht benutzen, lagern Sie es an einem trockenen, kühlen Ort und achten Sie darauf, dass das Gerät vor Staub und extremen Temperaturschwankungen geschützt ist. Entfernen Sie zuvor alle Anschlüsse und nehmen Sie die Batterien aus der Fernbedienung.

Entsorgung



Verpackung

Ihr Gerät befindet sich zum Schutz vor Transportschäden in einer Verpackung. Verpackungen sind aus Materialien hergestellt, die umweltschonend entsorgt und einem fachgerechten Recycling zugeführt werden können.



Gerät

Das nebenstehende Symbol einer durchgestrichenen Mülltonne bedeutet, dass das Gerät der Richtlinie 2012/19/EU unterliegt. Altgeräte dürfen nicht im normalen Hausmüll entsorgt werden. Entsprechend Richtlinie 2012/19/EU ist das Gerät am Ende seiner Lebensdauer einer geordneten Entsorgung zuzuführen. Dabei werden im Gerät enthaltene Wertstoffe der Wiederverwertung zugeführt und die Belastung der Umwelt vermindert. Geben Sie das Altgerät an einer Sammelstelle für Elektroschrott oder einem Wertstoffhof ab. Nehmen Sie vorher die Batterien aus dem Gerät, und geben Sie diese getrennt an einer Sammelstelle für Altbatterien ab. Wenden Sie sich für nähere Auskünfte an Ihr örtliches Entsorgungsunternehmen oder Ihre kommunale Verwaltung.



Batterien

Die fachgerechte Entsorgung von Altbatterien schont die Umwelt und Ihre persönliche Gesundheit. Verbrauchte Batterien gehören nicht in den Hausmüll. Batterien müssen sachgerecht entsorgt werden. Zu diesem Zweck stehen im batterievertreibenden Handel sowie bei kommunalen Sammelstellen entsprechende Behälter zur Entsorgung bereit. Weitere Auskünfte erteilen Ihr örtlicher Entsorgungsbetrieb oder Ihre kommunale Verwaltung.

Im Zusammenhang mit dem Vertrieb von Batterien oder mit der Lieferung von Geräten, die Batterien enthalten, sind wir verpflichtet, Sie auf folgendes hinzuweisen:

Sie sind zur Rückgabe gebrauchter Batterien als Endnutzer gesetzlich verpflichtet. Sie können Altbatterien, die wir als Neubatterien im Sortiment führen oder geführt haben, unentgeltlich an unserem Versandlager (Versandadresse) zurückgeben.

Technische Daten

Smart-TV	MEDION®
Gerätebezeichnung	P16510 (MD 30115)
Bildschirmgröße	163,8 cm (65") LCD; 16:9-Display
Spannung/Frequenz	100-240V~50/60 Hz
Leistungsaufnahme	max. 240 Watt
Leistungsaufnahme Standby	< 0,50 W
Ausgangsleistung Lautsprecher	2 x 8 W RMS
Physikalische Auflösung	3.840 x 2.160
TV-System	Pal B/G, D/K, I; Secam L, L´
Programmplätze	199 (ATV), 7.000 (DTV)

Kanäle	
	VHF (Band I/III)
	UHF (BAND U)
	HYPERBAND
	KABEL-TV (S1-S20) / (S21-S41)
	DVB-T / DVB-T2 HD (H.265)
	DVB-C
	DVB-S2 (H.265, HEVC)

Anschlüsse	
	Antennenanschluss (analog TV, DVB-T oder DVB-C)
	Satellitenanschluss
	3 x USB Anschluss (USB 2.0)
	Common Interface (CI+) Slot
	1 x LAN RJ-45
	Video
	3 x HDMI® 2.0 mit HDCP 2.2-Entschlüsselung
	1 x Scart
	1 x VGA (15 Pin D-Sub)
	AV In (Adapter 3,5 mm Klinke auf Cinch)
	YPbPr In (YUV) (Adapter 3,5 mm Klinke auf Cinch)
	Audio
	Stereo Audio In für AV, YPbPr (YUV) (Adapter 3,5 mm Klinke auf Cinch)
	PC Audio In (3,5 mm Klinke)
	Kopfhörerausgang (3,5 mm Klinke)
	Digital Audio Out (SPDIF) (optisch)

Laufwerke / Speichermedien	
Laufwerke	USB, Common Interface
Unterstützte Formate über USB ³	Foto: BMP, JPG, JPEG, PNG, GIF
	Musik: MP3, FLAC, OGG
	Film: AVI, MKV, MP4, MPEG 1/2/4, MOV, TS, VOB, Xvid, 3GP
	Text: TXT
Kapazitätsgrößen	USB max. 1 TB

Fernbedienung	
Übertragungsart	Infrarot
LED-Klasse	1
Batterientyp	2 x 1,5V AAA

Abmessungen / Umgebungstemperaturen	
Zulässige Umgebungstemperatur	+5 °C - +35 °C
Zulässige relative Luftfeuchtigkeit	20 % - 85 %

Abmessungen / Gewichte	
Abmessungen ohne Füße (B x H x T)	ca. 146,6 x 86,5 x 8,9 cm
Abmessungen mit Füßen (B x H x T)	ca. 146,6 x 91,4 x 29,0 cm
Gewicht ohne Füße	ca. 17,8 kg
Gewicht mit Füßen	ca. 18,0 kg
Wandmontage	Vesa Standard, Lochabstand 400 x 400 mm ⁴



- ² Aufgrund der Vielzahl unterschiedlicher Codecs, kann die Wiedergabe aller Formate nicht gewährleistet werden.
- ³ Wandhalterung nicht im Lieferumfang enthalten. Achten Sie bei der Montage darauf, dass die Schrauben der Größe M6 verwendet werden. Die maximale Länge der Schrauben ergibt sich aus der Dicke der Wandhalterung zuzüglich 10 mm

Produktdatenblatt



Scannen Sie den auf dem Energielabel abgebildeten QR Code, um das Produktdatenblatt als Download zu erhalten.

Serviceinformationen

Sollte Ihr Gerät einmal nicht wie gewünscht und erwartet funktionieren, wenden Sie sich zunächst an unseren Kundenservice. Es stehen Ihnen verschiedene Wege zur Verfügung, um mit uns in Kontakt zu treten:

- In unserer Service-Community treffen Sie auf andere Benutzer sowie unsere Mitarbeiter und können dort Ihre Erfahrungen austauschen und Ihr Wissen weitergeben.
Sie finden unsere Service-Community unter community.medion.com.
- Gerne können Sie auch unser Kontaktformular unter www.medion.com/contact nutzen.
- Selbstverständlich steht Ihnen unser Serviceteam auch über unsere Hotline oder postalisch zur Verfügung.

Öffnungszeiten	Rufnummer (Belgien)
Mo. - Fr.: 09:00 - 19:00	☎ 022006198
	Rufnummer (Luxemburg)
	☎ 34 - 20 808 664
Serviceadresse	
MEDION B.V. John F.Kennedylaan 16a 5981 XC Panningen Nederland	



Diese und viele weitere Bedienungsanleitungen stehen Ihnen über das Serviceportal www.medion.com/be/nl/service/start/ zum Download zur Verfügung.

Dort finden Sie auch Treiber und andere Software zu diversen Geräten.

Sie können auch den nebenstehenden QR Code scannen und die Bedienungsanleitung über das Serviceportal auf Ihr mobiles Endgerät laden.

Impressum

Copyright © 2021

Stand: 26.02.2021

Alle Rechte vorbehalten.

Diese Bedienungsanleitung ist urheberrechtlich geschützt.

Vervielfältigung in mechanischer, elektronischer und jeder anderen Form ohne die schriftliche Genehmigung des Herstellers ist verboten.

Das Copyright liegt beim Inverkehrbringer:

MEDION AG

Am Zehnthof 77

45307 Essen

Deutschland

Bitte beachten Sie, dass die oben stehende Anschrift keine Retourenanschrift ist. Kontaktieren Sie zuerst immer unseren Kundenservice.

Datenschutzerklärung

Sehr geehrter Kunde!

Wir teilen Ihnen mit, dass wir, die MEDION AG, Am Zehnthof 77, 45307 Essen als Verantwortlicher Ihre personenbezogenen Daten verarbeiten.

In datenschutzrechtlichen Angelegenheiten werden wir durch unseren betrieblichen Datenschutzbeauftragten, erreichbar unter MEDION AG, Datenschutz, Am Zehnthof 77, D – 45307 Essen; datenschutz@medion.com unterstützt. Wir verarbeiten Ihre Daten zum Zweck der Garantieabwicklung und damit zusammenhängender Prozesse (z. B. Reparaturen) und stützen uns bei der Verarbeitung Ihrer Daten auf den mit uns geschlossenen Kaufvertrag.

Ihre Daten werden wir zum Zweck der Garantieabwicklung und damit zusammenhängender Prozesse (z. B. Reparaturen) an die von uns beauftragten Reparaturdienstleister übermitteln. Wir speichern Ihre personenbezogenen Daten im Regelfall für die Dauer von drei Jahren, um Ihre gesetzlichen Gewährleistungsrechte zu erfüllen.

Uns gegenüber haben Sie das Recht auf Auskunft über die betreffenden personenbezogenen Daten sowie auf Berichtigung, Löschung, Einschränkung der Verarbeitung, Widerspruch gegen die Verarbeitung sowie auf Datenübertragbarkeit.

Beim Auskunfts- und beim Löschungsrecht gelten jedoch Einschränkungen nach den §§ 34 und 35 BDSG (Art. 23 DS-GVO), Darüber hinaus besteht ein Beschwerderecht bei einer zuständigen Datenschutzaufsichtsbehörde (Art. 77 DS-GVO i. V. m. § 19 BDSG). Für die MEDION AG ist das die Landesbeauftragte für Datenschutz und Informationsfreiheit Nordrhein Westfalen, Postfach 200444, 40212 Düsseldorf, www.lidi.nrw.de.

Die Verarbeitung Ihrer Daten ist für die Garantieabwicklung erforderlich; ohne Bereitstellung der erforderlichen Daten ist die Garantieabwicklung nicht möglich.

Index

A	
Anschließen	197
Antenne	211
Stromversorgung	211
Antenne	210, 219
Aufstellungsort	194
B	
Batterien	199, 210, 269
Bedienung	225
Betriebsicherheit	192
Bildeinstellungen	225
C	
Common Interface	211
D	
Datenschutz	263
E	
Entsorgung	269
Erstinstallation	216, 251
F	
Farbtasten	231
Favoritenliste	227
Fehler	264
Fernbedienung	205
G	
Geräteübersicht	202
Rückseite	203
Vorderseite	202
H	
HBBTV	251
I	
Inbetriebnahme	208
Infos anzeigen	226
Internet	230
K	
Kabel	219
L	
LAN	218
Lieferumfang	191
M	
Media Player	257
Medienportal	229
Menü	
Bild	242
Kanal	233
Konfiguration	246
Sperrung	252
Ton	243, 244
Zeit	253
Montage	209
Multimedia-Anschlüsse	212
N	
Netflix	250
Netzwerkeinstellungen	217
P	
Pixelfehler	267
Problembeseitigung	264
Produktdatenblatt	272
Programmauswahl	225
Programmführer	261
PVR-Aufnahme	254, 261

Q

Quelle wählen228

R

Reinigung268

Reparatur197

S

Satellit221

Satellitensystem

 Satellit221

 Transponder 222, 236

Senderliste256

Sicherheitshinweise

 Anschließen197

 Betriebssicherheit192

 Stromversorgung197

Störung264

Stromversorgung197

 Stromversorgung anschließen 211

T

Technische Daten270

Timeshift255

Toneinstellungen225

U

Umgebungstemperatur 196

USB257

W

Wifi 218

Wireless Display228



Verkocht door · Commercialisé par · Vertrieben durch:

MEDION AG
AM ZEHNTHOF 77
45307 ESSEN
DUITSLAND · ALLEMAGNE · DEUTSCHLAND

AA 22/21 F

