

VHS Videorecorder GT 9890

SHOWVIEW



VPS **ATS** euro plus

Selbstreinigende
Videoköpfe

HIGH SPEED DRIVE
Energiespartzeit

SCART

CE

BEDIENUNGSANLEITUNG

Eigenschaften

- HQ Bilder von perfekter Qualität
- OSD Bildschirmanzeigen
- Automatische Senderprogrammierung ATS
- Kabeltuner mit Hyperband
- 80 Programm-Speicherplätze
- Automatischer TV-Sendersuchlauf (AUTO SEARCH)
- Automatische Zeiteinstellung
- 30 Minuten Datenspeicherung bei Stromausfall
- Abschaltbares VPS-System
- Automatische Aufnahme von 8 Sendungen in 1 Monat
- „ShowView“-Schnellprogrammierung
- Digital Auto Tracking (Automatische Spurjustierung)
- Aufnahme laufender Sendungen mit einstellbarer Zeitbegrenzung (OTR)
- Video-Index-Suchsystem
- Echtzeitzählwerk mit Memory-Funktion
- Automatische Einschaltung und Startautomatik nach Cassetteneinschub
- Automatische Rückspulung und automatischer Cassettenauswurf mit Geräteabschaltung
- Automatisches Videokopf-Reinigungssystem
- Endlosbetrieb (WIEDERHOLUNG)
- Zeitlupe
- Einzelbildfortlauf
- Bildschirmanzeigen in Englisch, Deutsch, Italienisch oder Spanisch
- Scartbuchse
- Infrarot Fernbedienung
- NTSC Videocassetten-Wiedergabe in PAL / 60 Hz
- CE Zeichen garantiert die Einhaltung der jeweils verbindlich gemachten europ. Normen

SHOWVIEW ist ein eingetragenes Warenzeichen der Gemstar Development Corporation. Das SHOWVIEW-System wurde hergestellt unter der Lizenz der Gemstar Development Corporation.

Vorbereitung

Vorsichtsmaßnahmen	2
Anzeigen und Bedienelemente	4
Fernbedienung	5
Anschlüsse und Aufstellung	7
Einstellen des Fernsehers auf den AV-Kanal	9
Sprache der Bildschirmanzeigen wählen	10
ATS - Automatische Senderprogrammierung und automatische Zeit-/Datumseinstellung	11
Uhrzeit und Datum einstellen	15
Sendersuchlauf	16

Wiedergabe

Cassette einsetzen, auswerfen	18
Wiedergabe	19
Suchlauf, Zeitlupe	20
Standbild, Tracking	21
Wiederholung	22
Das Zählwerk	23
Video-Index-Suchsystem	24

Aufnahmen

Aufnahmen einer Sendung	26
Sofort-Aufnahme (OTR)	28
Leitzahl eingeben	30
ShowView-Leitzahlen und Sat.-Receiver	31
ShowView-Aufnahme	32
Timer-Aufnahme	34
Timer-Aufnahme Spezialfälle	36
Timer abfragen / löschen	37
Details über die VPS-Funktion	38

Sonstiges

Überspielen eines Videobandes	39
Fehlersuche	40
Technische Daten	42
Erklärung der Tasten und Abkürzungen	43
Tabelle der ShowView Leitzahlen	44

Vorsichtsmaßnahmen

Feuchtigkeitsbildung im Gerät (Kondensation)

Auf und im Gerät schlägt sich Feuchtigkeit nieder, wenn es von einem kalten in einen warmen Raum gebracht wird. Feuchtigkeit kondensiert auch, wenn ein kalter Raum geheizt wird, in dem das Gerät schon längere Zeit steht.

Solange ein kaltes Gerät noch nicht die Raumtemperatur angenommen hat, können Videobänder zerstört werden und sich im Laufwerk unlösbar verwickeln.

Warten Sie unbedingt mit der Inbetriebnahme, bis die Feuchtigkeit verdunstet ist. Je nach Luftfeuchtigkeit und Raumtemperatur kann das zwei bis drei Stunden dauern.

Kondensation tritt hauptsächlich im Winter auf, wenn das Gerät längere Zeit z.B. im kalten Auto war und dann in eine geheizte Wohnung gebracht wird.

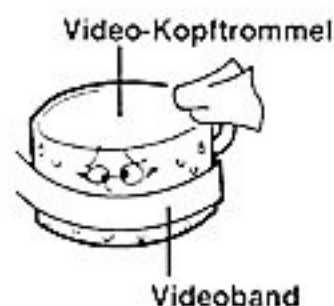

Nicht mit der Hand in den Cassettenschacht fahren. Es besteht Verletzungsgefahr!

Auf den Nachahmungstrieb von Kleinkindern achten; Spielzeug, das in den Cassettenschacht gesteckt wurde, hat schon teure Reparaturen verursacht.



Plazieren Sie den Video-Recorder nicht in der Nähe von Geräten, von denen elektromagnetische Störungen ausgehen können, z.B. Lautsprecher, Verstärker, Elektromotoren usw. Magnetische Felder können die Bild- oder Tonqualität der Videoaufzeichnungen negativ beeinflussen.



Vermeiden Sie extreme Feuchtigkeit und Staub.



Überlassen Sie Reparaturen einem qualifizierten Techniker.



Vermeiden Sie extreme Hitze oder extreme Kälte.



Vermeiden Sie Standorte, die starken Vibrationen oder Erschütterungen ausgesetzt sind.

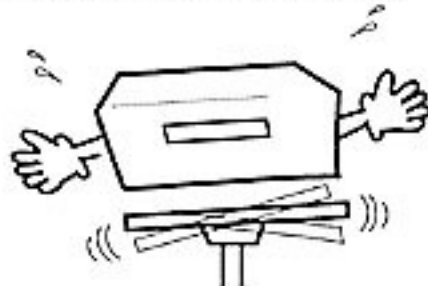

Vorsichtsmaßnahmen

Niemals die Finger oder andere Objekte in den Ladeschlitz stecken.

Ebenso sollten zur Reinigung des Gerätes niemals Sprühreiniger oder Wachs direkt auf das Gehäuse gesprüht werden.



Vorsichtsmaßnahmen bei der Reinigung

Wird der Videorecorder gereinigt, empfehlen wir eine milde Seife und einen etwas angefeuchteten weichen Lappen wie für die Möbelpflege. Um jede Gefahr durch Elektrizität zu vermeiden, sollte vorher der Netzstecker gezogen werden. Vorsicht beim Reinigen der Plastikteile!



Stellen Sie keine Blumenvasen auf oder neben das Gerät. Auslaufendes Wasser könnte zu Schäden am Gerät führen. Bei Wasserschaden ist in jedem Fall der Netzstecker zu ziehen und sofort ein qualifizierter Service in Anspruch zu nehmen.



Bei Gewitter ist ebenfalls der Netzstecker und die Antennenleitung zu ziehen. (Siehe Hinweis S.18)



Bei Reisen oder längerer Abwesenheit, ziehen Sie zur Sicherheit den Netzstecker. (Siehe Hinweis S.18)

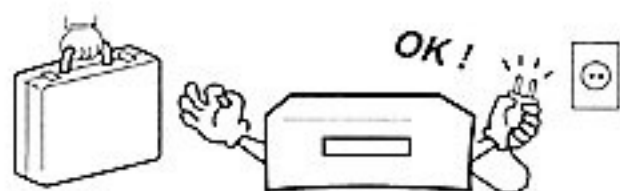

Anzeigen und Bedienelemente

Frontansicht

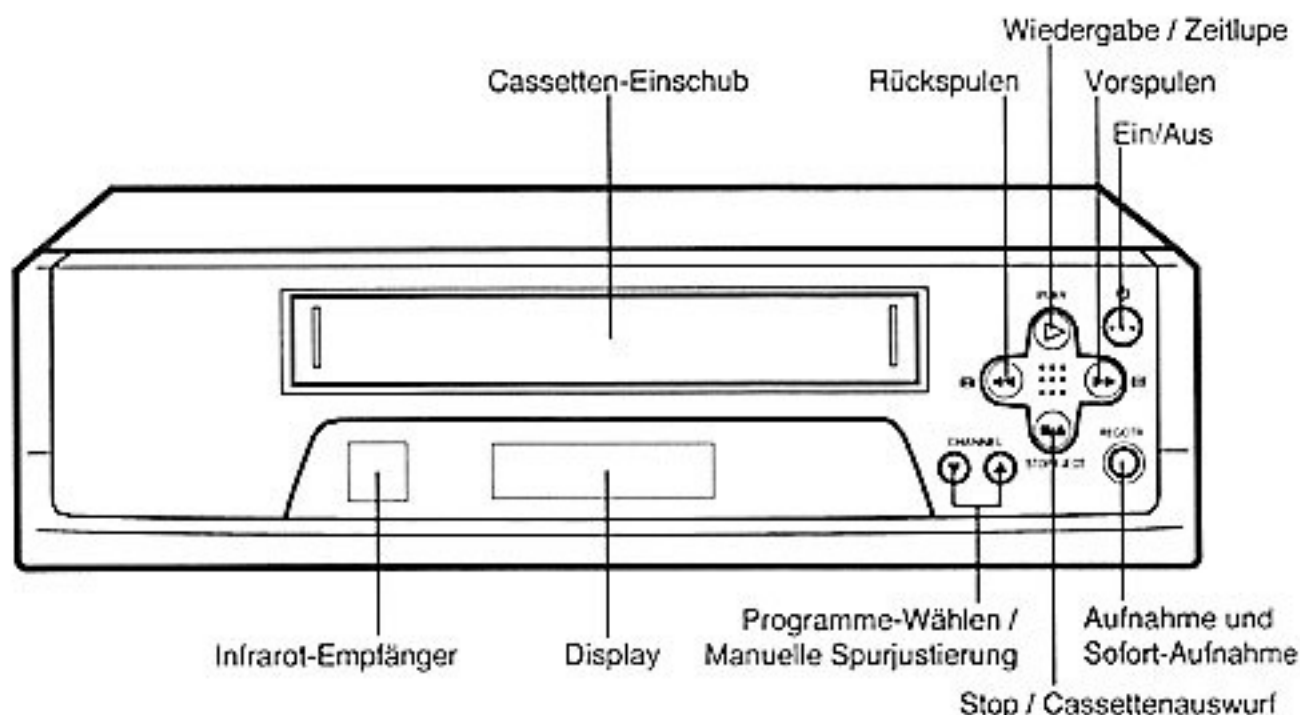

Anzeigen am VCR

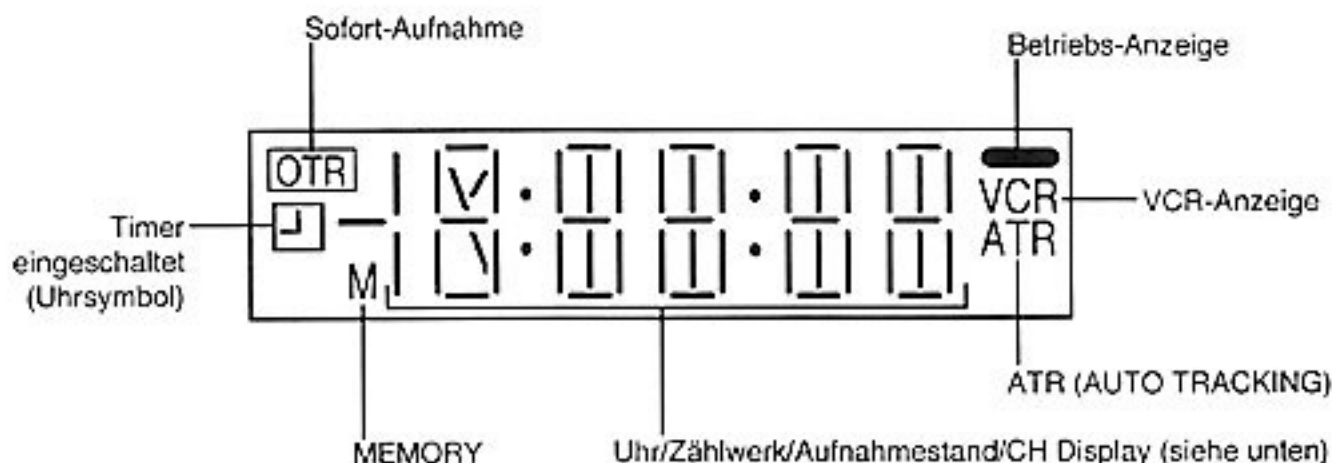

Wird der Recorder ausgeschaltet, dann wird das Display automatisch dunkler. Dadurch vermindert sich der Standby-Stromverbrauch.

Die folgenden Anzeigen leuchten ständig oder für einigen Sekunden auf dem Display.

Anzeige	Erläuterung	Seite
0:30	Restlaufzeit der OTR	28
11:30	Uhrzeit	15
1:54:13	Bandlaufzeit	23
AU	Scart-Eingang	39
CH 29	Gewähltes Programm	17,26,29
CUE	Bildsuchlauf/vorwärts	* 20
EJECT	Cassettenauswurf	18
FF	Vorspulen	* 19

Anzeige	Erläuterung	Seite
PAUSE	Aufnahme-Pause	26
PLAY	Wiedergabe	* 19
REC	Aufnahme	26
REVIEW	Bildsuchlauf/rückwärts	* 20
REW	Rückspulen	* 19
SLOW	Zeitlupe	20
STILL	Standbild	* 20
STOP	Band gestoppt	* 19,26,29

* Wird eingeblendet und schaltet nach ca. 4 Sekunden um auf das Zählwerk.

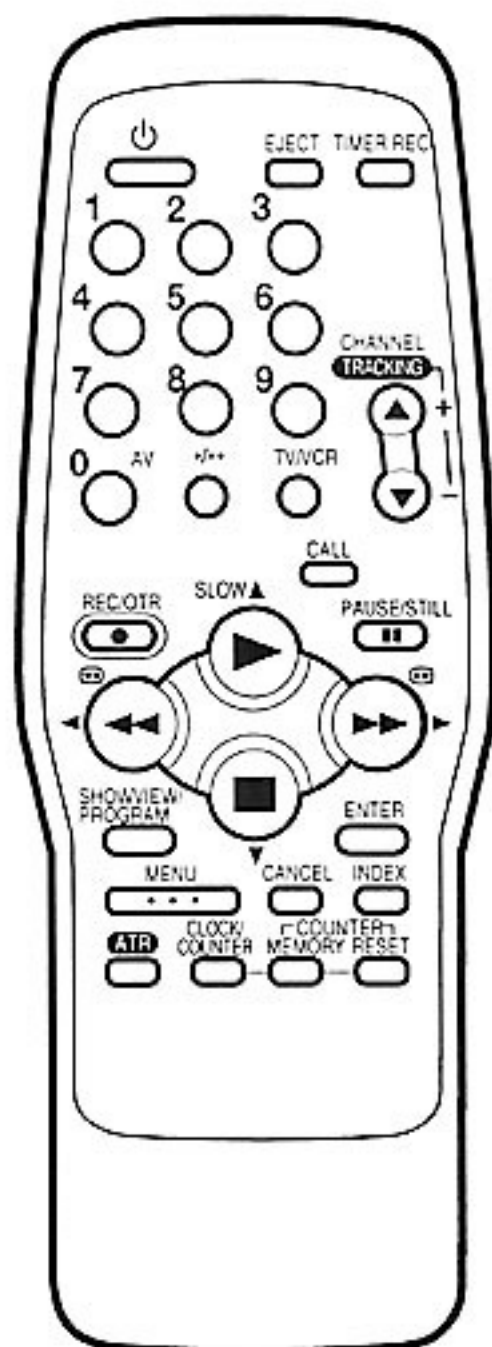

Symbol	Funktion	Seite
	Ein/Aus	
	Cassettenauswurf	18
	Timer ein/aus	33,35
	Programme wählen	26,28
	ShowView Leitzahl wählen	30-32
	Programme schrittweise schalten	17,24
	Manuelle Spurjustierung	21
	Scart Eingang	39
	zweistellige Programmwahl	26
	Fernseher umschalten nur bei Scartverbindung	27
	Statusanzeige	27
	Aufnahme	26-29
	Wiedergabe	19
	Zeitleupe / Menü einstellen	20
	Standbild	20,21
	Aufnahmepause ein / aus	26
	Rückspulen	19
	Einstellen im Menü	
	Vorspulen	19
	Einstellen im Menü	
	ShowView-Aufnahme	32
	Timer-Aufnahme	37
	Stop	19
	Einstellen im Menü	
	Speichern	
	Menü auswählen	10-17, 22,30
	Programme ausblenden	17
	Timer löschen	37
	VISS	24
	Automatische Spurjustierung	21
	Uhr / Zählwerk	23
	Memory	23
	Zählwerk auf Null stellen	23

Fernbedienung

Einsetzen der Batterien

Verwenden Sie **Micro-Batterien, Typ UM-4** (auch **AAA-Size** genannt).

Diese Batterien erhalten Sie im Handel als Standard-Batterien (Kohle/Zink) oder als Alkali/Mangan-Batterien. Beide Sorten können Sie verwenden, aber nicht gleichzeitig untereinander gemischt.

Alkali/Mangan-Batterien halten länger, sind aber in der Anschaffung etwas teurer als Kohle/Zink-Batterien.

Achtung: Leere, verbrauchte Batterien laufen aus, es tritt **ätzender** Elektrolyt aus. Die Fernbedienung wird dadurch **zerstört**. Auslaufgeschützte Batterien laufen nicht sofort aus, wenn sie verbraucht sind. Solange die Fernbedienung noch funktioniert, besteht keine Auslauf-Gefahr. Entfernen Sie sicherheitshalber die Batterien, wenn Sie die Fernbedienung über Monate nicht benutzen.

Schäden durch ausgelaufene Batterien werden nicht durch die Garantie abgedeckt.

1 Deckel in Pfeilrichtung aufchieben.

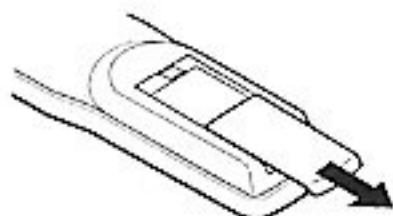

2 Batterien, wie unten gezeigt, einsetzen.

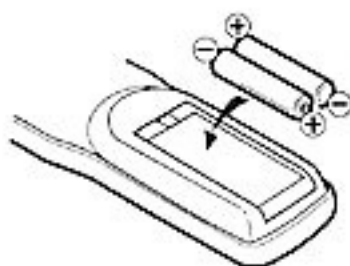

3 Deckel zuschieben.



Die Fernbedienung wird in folgenden Fällen nicht oder nicht zuverlässig funktionieren:

Bei direkter Sonneneinstrahlung auf die Vorderseite des Gerätes.

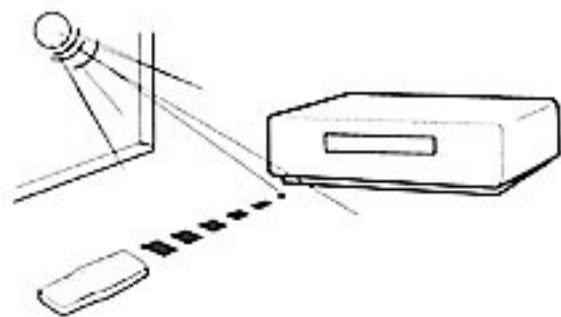

Wenn ein Hindernis zwischen Gerät und Fernbedienung steht.

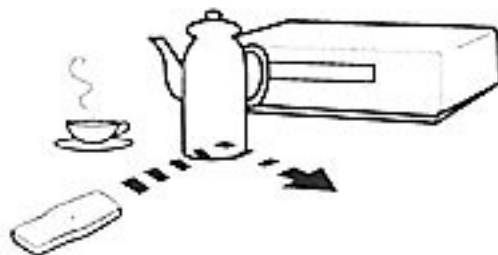

Wenn die Batterien falsch herum eingesetzt sind.

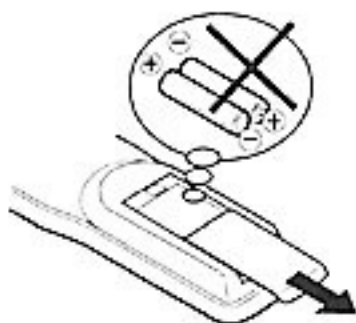

Wenn die Batterien verbraucht sind.

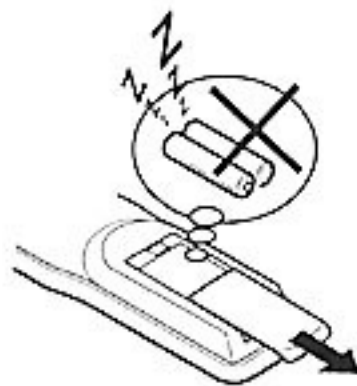

Anschlüsse und Aufstellung

Verbinden Sie den Videorecorder mit Ihrer Hausantenne und Ihrem Fernseher wie abgebildet. Stecken Sie den Netzstecker in eine 230 V / 50 Hz Steckdose.

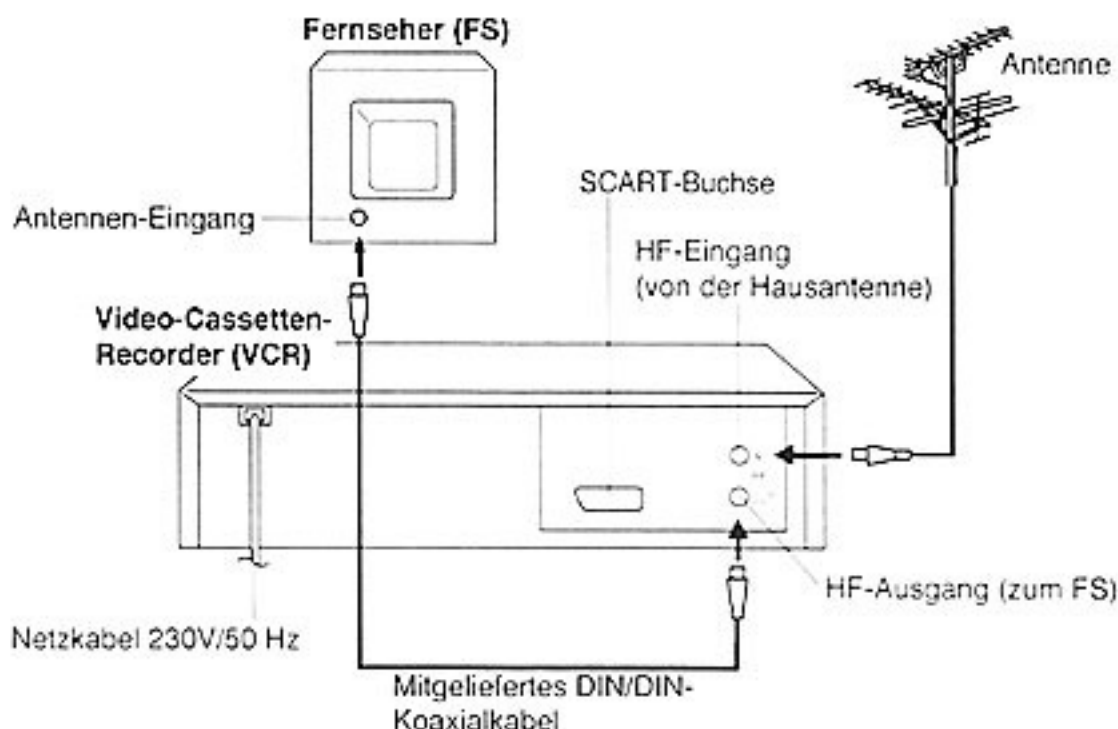

Stellen Sie den Videorecorder-Ausgangskanal (AV-Kanal) ein.
Siehe unter "Einstellung des Fernsehers auf den AV-Kanal" auf Seite 9.
Da diese Einstellung prinzipiell sehr kompliziert ist, empfehlen wir den

Anschluß an einen Fernseher über die SCART-Buchse.

Schließen Sie zusätzlich zum mitgelieferten Koaxialkabel ein Scartkabel an. Bild und Ton werden über das Scartkabel optimal übertragen. Der Fernseher muß dann nicht auf den Videorecorder eingestellt werden. Der Videorecorder schaltet über das Scartkabel den Fernseher automatisch auf Videobetrieb um.

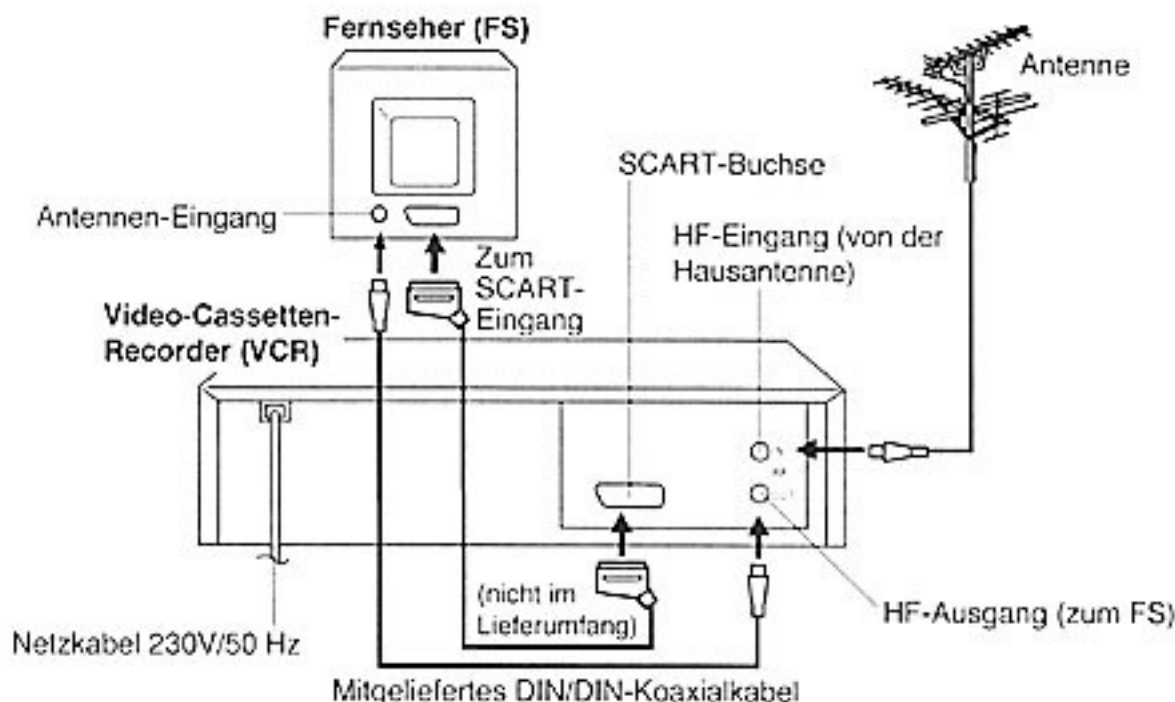

Beachten Sie die Anschlüsse wie oben aufgezeichnet und stellen Sie den TV/VIDEO-Schalter des Fernsehers auf Pos. VIDEO, falls Ihr Fernseher nicht autom. umschaltet.

Anschlüsse und Aufstellung

Die SCART-Buchse ist für die Verbindung des Video-Recorders mit anderen Geräten geeignet.

Anschluß an einen Stereo-Verstärker

Verbinden Sie den Video-Recorder mit einem Stereo-Verstärker, so können Sie den Video-Begleiton über die Lautsprecher Ihrer Stereo-Anlage hören. (Die Wiedergabe erfolgt in Mono.)

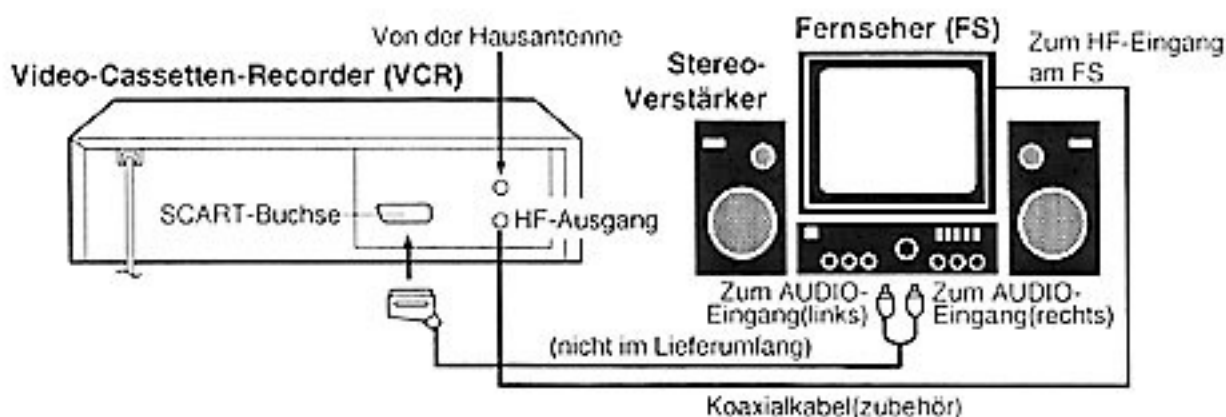

Anschluß eines Satelliten-Empfängers

Falls Sie einen Satellitenempfänger installieren, empfehlen wir folgende Anschlüsse:

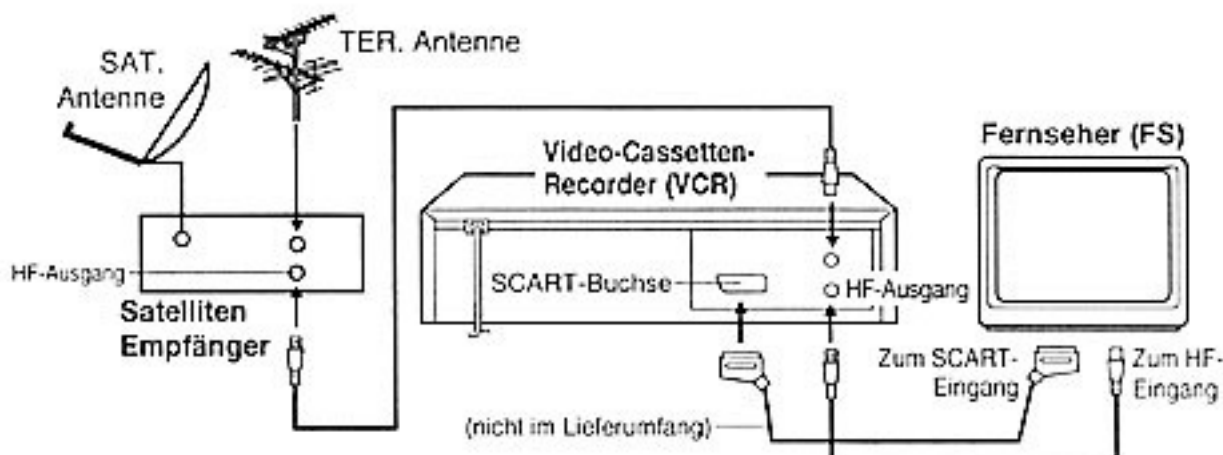

oder

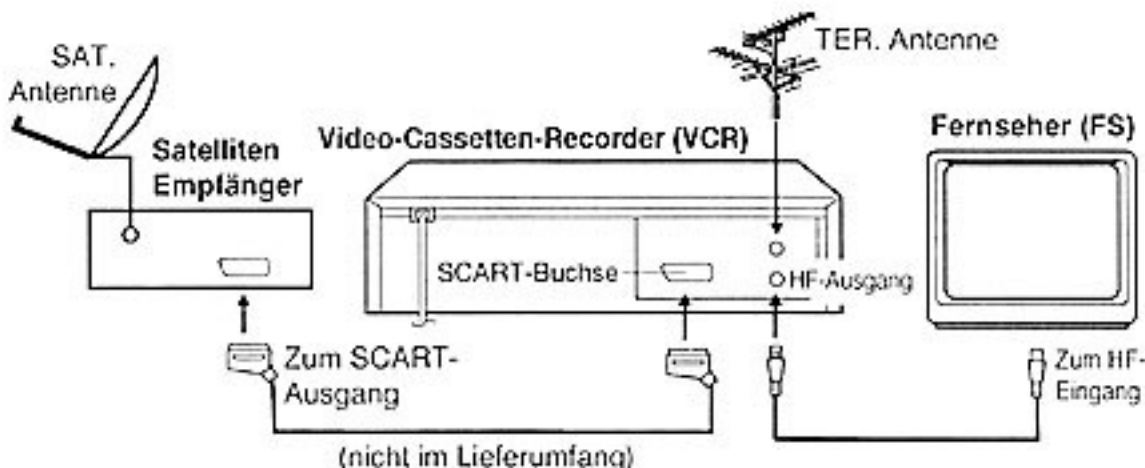

Einstellen des Fernsehers auf den AV-Kanal

Nicht ausführen, wenn Sie bereits ein Scartkabel angeschlossen haben.

Im Recorder sitzt ein Fernsehsender, der auf Kanal 36 im UHF-Bereich sendet. Ihr Fernseher kann diesen Sender über das mitgelieferte DIN-DIN-Koaxialkabel empfangen. Sendet in Ihrem Wohngebiet bereits ein Sender auf Kanal 36, oder schließen Sie ein weiteres Gerät (z.B. Satellitenempfänger) über das Koaxialkabel an, dann müssen Sie den Sendekanal im Recorder verstellen (siehe unten).

Vorbereitungen

- Fernseher einschalten.
- Vergewissern Sie sich, daß der Videorecorder ausgeschaltet ist.

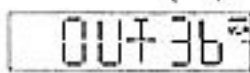
- 1 Betriebstaste  am Recorder (nicht auf der Fernbedienung) drücken und gedrückt halten, bis im Recorder display OUT angezeigt wird. Die Zahl neben OUT ist der Sendekanal im UHF-Band, auf den Sie Ihren Fernseher abstimmen müssen. 

- 2 Schalten Sie auf den Programmplatz Ihres Fernsehers, der für Video-Wiedergabe vorgesehen ist. Starten Sie den Sendersuchlauf Ihres Fernsehers, bis das unten abgebildete Testbild empfangen wird. Speichern Sie diese Einstellung im Fernseher; wie Sie auch beim Empfang eines normalen Fernsehsenders speichern würden.

Wenn Sie Ihren Videorecorder benutzen wollen, schalten Sie Ihren Fernseher auf diesen Programmplatz.



- 3 Ist die Video-Wiedergabe gestört (Sie sehen 2 Programme gleichzeitig oder sog. Geisterbilder), dann ändern Sie den Sendekanal im Videorecorder. Gehen Sie dazu zurück zu Schritt 1. Mit der CHANNEL-Taste am Recorder die Zahl neben OUT ändern. Danach müssen Sie zurück zu Schritt 2 und den Fernseher neu abstimmen.

Haben Sie einen SatReceiver angeschlossen, wie auf Seite 8 Mitte erklärt, dann schalten Sie den Sender im Recorder aus. CHANNEL-Taste am Recorder so oft drücken, bis OFF im Display erscheint (OFF erscheint nach 69 oder vor 23). 

- 4 Mit der -Taste den Recorder ausschalten.

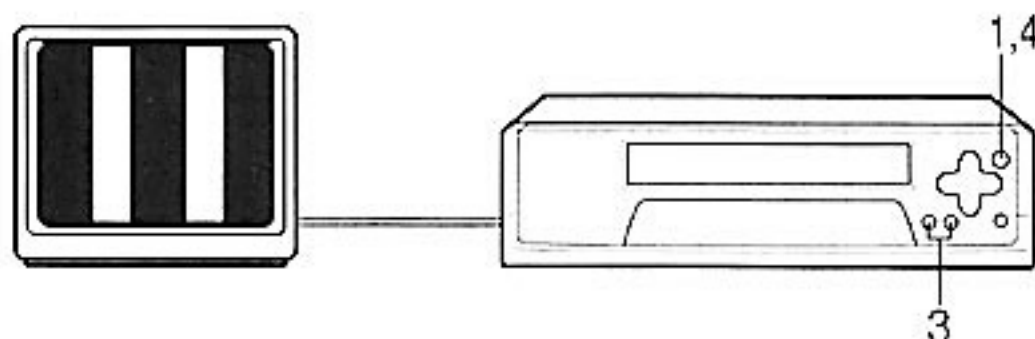

Sprache der Bildschirmanzeigen wählen

Schalten Sie Ihren Fernseher ein. Wählen Sie den AV-Programmplatz am FS, auf den Sie Ihren Videorecorder eingestellt haben (geschieht bei Scartkabelverbindung automatisch). So können Sie alle Einstellungen am Bildschirm verfolgen.

Vorbereitungen

Videorecorder mit -Taste einschalten.

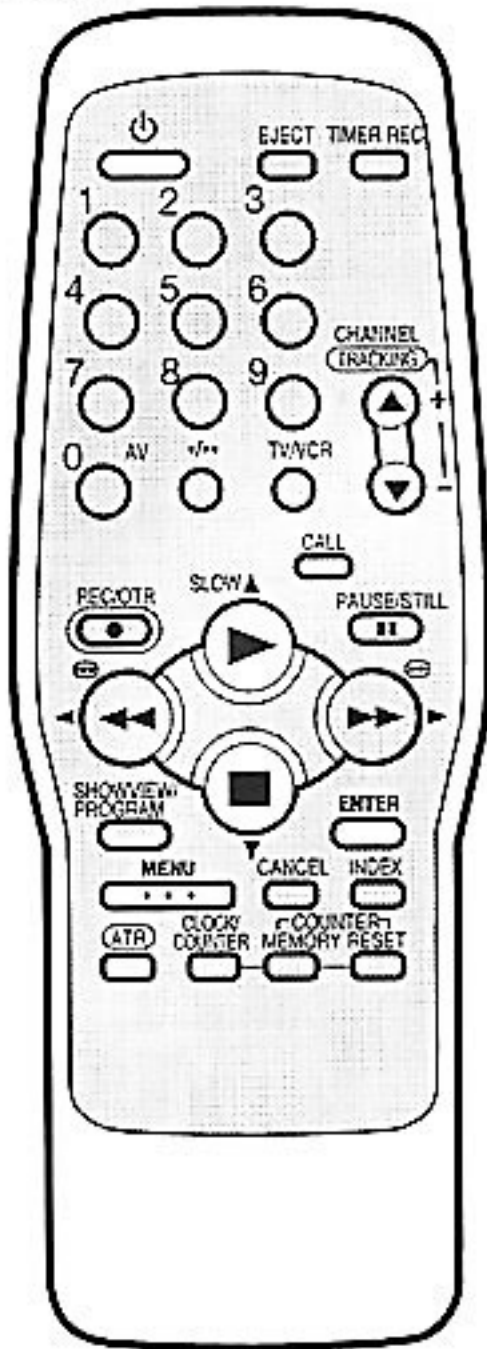

- 1  oder  so oft drücken, bis der Punkt vor GRUNDEINSTELLUNG blinkt. Dann ENTER drücken.

Wenn länger als 60 Sekunden keine Taste gedrückt wird, dann schaltet der Recorder automatisch auf TV-Betrieb zurück.

■	ATS (AUTO SPEICHERUNG)
■	TIMER PROGRAMMIEREN
■	WIEDERHOLUNG [AUS]
▲	ENDEREINSTELLUNG
■	GRUNDEINSTELLUNG
AUSWAHLEN: ▲▼◀▶	
OK	: ENTER
ENDE	: MENU

- 2  oder  so oft drücken, bis der Punkt vor LANGUAGE blinkt. Dann ENTER drücken.

GRUNDEINSTELLUNG	
▲	HR EINSTELLEN
■	LANGUAGE SPRACHE/ LINGUA LINGUA
AUSWAHLEN: ▲▼	
OK	: ENTER
ENDE	: MENU

- 3  oder  so oft drücken, bis das Dreieck vor der gewünschten Sprache steht. Dann ENTER drücken.

LANGUAGE SPRACHE/ LINGUA LINGUA	
ENGLISH	
▶	DEUTSCH
ITALIANO	
ESPANOL	
AUSWAHLEN: ▲▼ OK ENTER	

- 4 MENU-Taste so oft drücken, bis das Fernsehbild erscheint.

Hinweis:

Es kann sein, daß bei der ersten Inbetriebnahme Bild 1, 2 nicht erscheint. Statt dessen erscheint nach dem Drücken von MENU gleich Bild 3. Dies ist systembedingt normal und kein Fehler des Gerätes. Stellen Sie dann zuerst die Sprache ein, bevor Sie das Gerät weiter benutzen.

ATS - Automatische Senderprogrammierung und automatische Zeit-/Datumseinstellung

Dieser Videorecorder hat ein eigenes Empfangsteil zum Empfang der TV-Sender. Bevor Sie ein Fernsehprogramm aufnehmen können, müssen alle TV-Sender eingestellt und abgespeichert werden. Mit ATS (Automatic Tuning System) werden alle von Ihrer Antenne gelieferten TV-Sender automatisch abgespeichert und in landesüblicher Weise sortiert. ATS braucht dazu etwa 12 Minuten. Während dieser Zeit kann der Recorder nicht benutzt werden. Werden die TV-Sender in einer anderen Reihenfolge gewünscht, dann können sie anschließend umsortiert werden (siehe Seite 13).

Vorbereitungen

Schalten Sie Ihren Fernseher ein, und wählen Sie den AV-Programmplatz am Fernseher.

1 MENU-Taste drücken.

 oder  so oft drücken, bis der Punkt vor ATS(AUTO SPEICHERUNG) blinkt. Dann ENTER drücken.

- ATS (AUTO SPEICHERUNG)
- TIMER PROGRAMMIEREN
- WIEDERHOLUNG [AUS]
- SENDEREINSTELLUNG
- GRUNDEINSTELLUNG

AUSWAHLEN: ▲▼ ◀▶
 OK : ENTER
 ENDE : MENU

2 / oder / so oft drücken, bis das Dreieck vor dem gewünschten Gebiet steht. Dann ENTER drücken.

 so oft drücken, bis das Dreieck vor dem gewünschten Gebiet steht. Dann ENTER drücken.

ATS(AUTO SPEICHERUNG)

GEBIET

- ▶ DEUTSCHLAND DAENEMARK
- ▶ NEDERLANDE ITALIEN
- ▶ OESTERREICH SCHWEIZ

AUSWAHLEN: ▲▼ ◀▶
 OK : ENTER ENDE : MENU

3 ATS ist beendet, wenn die PRG. TABELLE und die Uhrzeit angezeigt werden. Die abgeb. PRG. Tabelle erscheint so nur bei Kabelanschluß innerhalb Deutschlands.

Bei blinkender Nullanzeige müssen Sie Uhrzeit und Datum selbst einstellen. Dann wird kein Sender empfangen, der die Zeitinformation ausstrahlt (siehe Seite 15). MENU-Taste so oft drücken, bis das Fernsehbild gezeigt wird. Nach 1 Minute wird auch autom. auf das Fernsehbild geschaltet, wenn keine Taste gedrückt wird.

ATS IN FUNKTION

PRG. TABELLE

1 ARD	5 PRO	9 HR3
2 ZDF	6 BR3	10 WDR3
3 RTL	7 SW3	11 MOR3
4 SAT1	8 N3	12 TM3

AUSWAHLEN: ▲▼ ◀▶
 SKIP : CANCEL
 PRG. NAME ÄNDERN: TASTE 1
 VERSETZEN : TASTE 2
 ENDE : MENU

- AUTO -

10:30
10:30

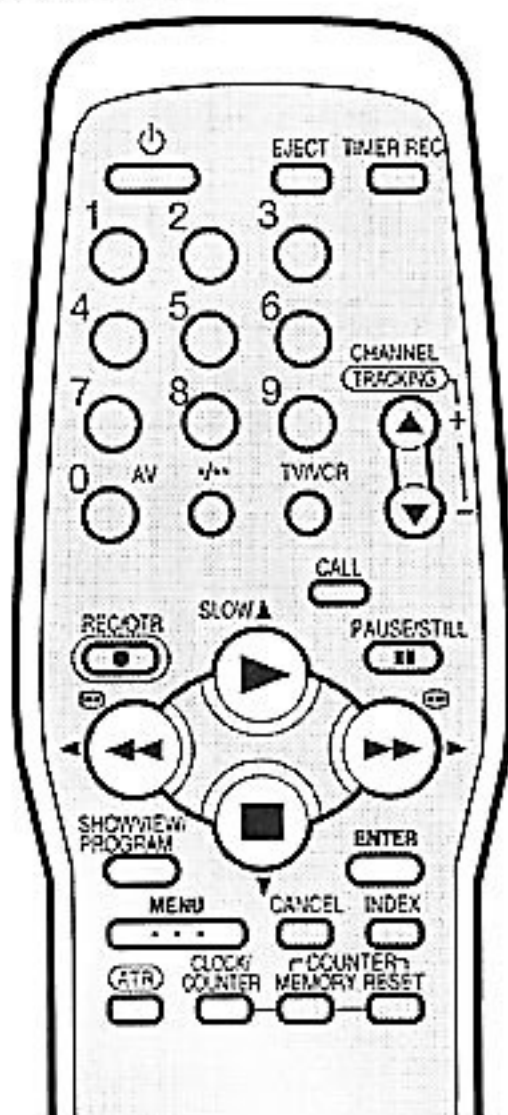

Hinweis:

Mangelhafter Empfang während ATS stört die ATS-Funktion. Starten Sie ATS erneut, sobald der Empfang einwandfrei ist.

ATS

Programme ausblenden

(Blenden Sie diejenigen Programme aus, die über die CHANNEL-Taste nicht erscheinen sollen.)

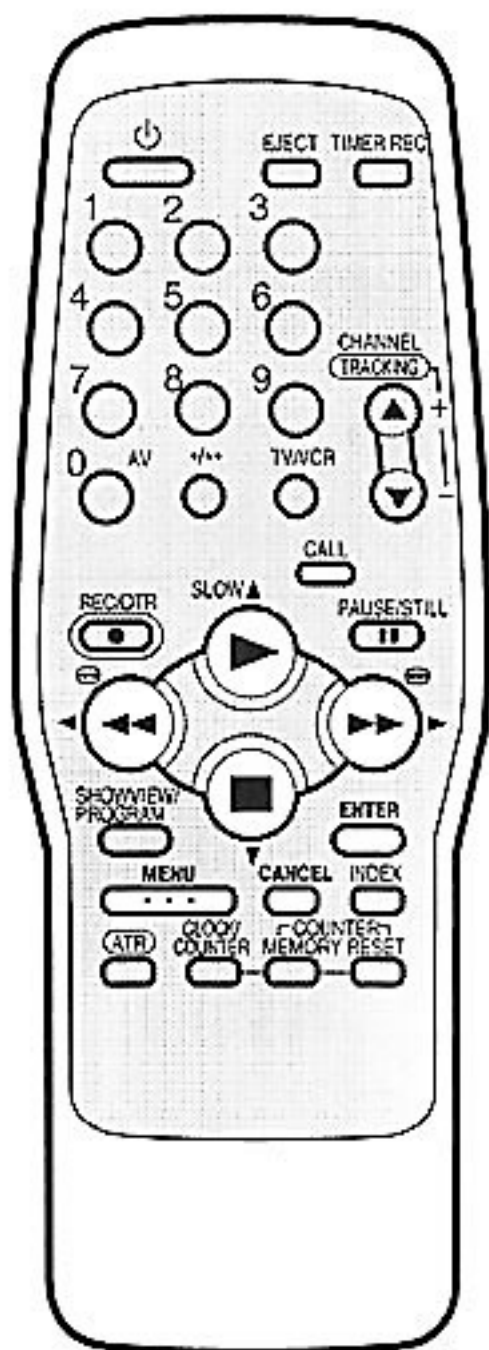

Vorbereitungen

Schalten Sie Ihren Fernseher ein, und wählen Sie den AV-Programmplatz.



1 MENU-Taste drücken.

 oder  so oft drücken, bis der Punkt vor **SENDEREINSTELLUNG** blinkt, dann **ENTER** drücken.

■ **ATS (AUTO SPEICHERUNG)**
■ **TIMER PROGRAMMIEREN**
■ **WIEDERHOLUNG (AUS)**
■ **SENDEREINSTELLUNG**
■ **BRUNDEINSTELLUNG**

AUSWAHLEN:  
OK : ENTER
ENDE : MENU

2 oder so oft drücken, bis der Punkt vor PRG. TABELLE blinkt. Dann **ENTER** drücken.

 oder  so oft drücken, bis der Punkt vor **PRG. TABELLE** blinkt. Dann **ENTER** drücken.

SENDEREINSTELLUNG

■ **SENDERSUCHE**
■ **PRG. TABELLE**
■ **ZEITZAHL EINSTELLEN**

AUSWAHLEN: 
OK : ENTER
ENDE : MENU



3 oder so oft drücken, bis das aus-

zublenkende Programm blinkt, dann **CANCEL** drücken. Die Nummer des auszublendenden Programms (z.B. 12) wird in Klammern gesetzt.





PRG TABELLE

1 ARD	5 PRO 7	9 HR3
2 ZDF	6 BR3	10 WDR3
3 RTL	7 SW3	11 MDR3
4 SAT	8 N3	12 TMS

AUSWAHLEN:  
SKIP : CANCEL
PRG NAME ÄNDERN TASTE 1
ZERSETZEN TASTE 2
ENDE : MENU

• Wenn Sie  oder  so oft drücken, daß Sie über den rechten oder linken Rand hinaus kommen, dann werden die nächsten 12 Sender angezeigt.

Ausblendung rückgängig machen:

 /  oder  /  so oft drücken, bis das ausgeblendete Programm blinkt, dann **CANCEL** drücken. Die Klammern werden gelöscht.

4 MENU-Taste so oft drücken, bis das Fernsehbild erscheint.

Programme versetzen



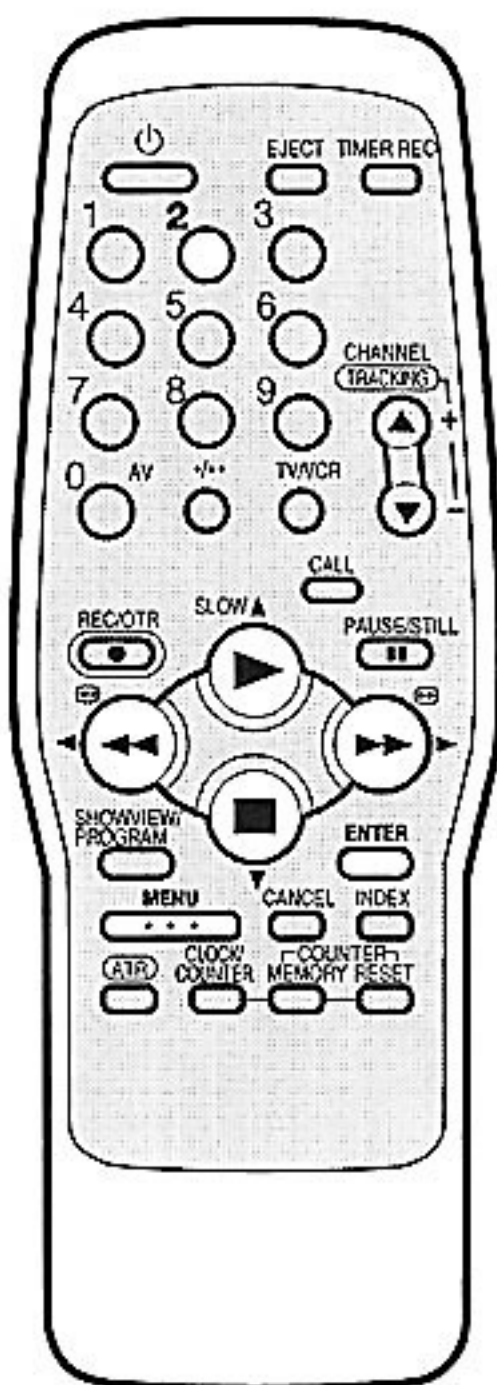

Vorbereitungen

Schalten Sie Ihren Fernseher ein, und wählen Sie den AV-Programmplatz.

Beispiel: Programm 6 auf Position 2 setzen.





1 Im Menü wählen Sie "PRG.TABELLE" wie in Schritt 1 ~ 2 auf Seite 12.





2  /  oder  /  so oft drücken, bis das umzusetzende Programm blinkt.

PRG. TABELLE		
1 ARD	5 PRO	9 HR3
2 ZDF	6 BR3	10 WDR3
3 RTL	7 SW3	11 MDR3
4 SAT1	8 N3	12 TM3
AUSWAHLEN:    		
SKIP : CANCEL		
PRG. NAME AENDERN: TASTE 1		
VERSETZEN : TASTE 2		
ENDE : MENU		

3 Taste "2" (aus der 10er Tastatur) drücken. Das Programm wird in die erste Zeile verschoben.

PRG. VERSETZEN - 6 BR3 -		
1 ARD	5 PRO	9 HR3
2 ZDF	6 BR3	10 WDR3
3 RTL	7 SW3	11 MDR3
4 SAT1	8 N3	12 TM3
POSITION :    		
SPEICHERN: ENTER		
ENDE : MENU		

4  /  oder  /  so oft drücken, bis die Positionsnummer blinkt, auf die das ausgewählte Programm versetzt werden soll, dann ENTER drücken. Das Programm wird von der ersten Zeile aus auf die ausgewählte Position versetzt.

PRG. VERSETZEN - 6 BR3 -		
1 ARD	5 PRO	9 HR3
2 ZDF	6 BR3	10 WDR3
3 RTL	7 SW3	11 MDR3
4 SAT1	8 N3	12 TM3
POSITION :    		
SPEICHERN: ENTER		
ENDE : MENU		

PRG. TABELLE		
1 ARD	5 SAT1	9 HR3
2 BR3	6 PRO	10 WDR3
3 ZDF	7 SW3	11 MDR3
4 RTL	8 N3	12 TM3
AUSWAHLEN:    		
SKIP : CANCEL		
PRG. NAME AENDERN: TASTE 1		
VERSETZEN : TASTE 2		
ENDE : MENU		

5 MENU-Taste so oft drücken, bis das Fernsehbild erscheint.

Hinweis:

Das Versetzen kann einige Sekunden dauern. In dieser Zeit blinkt "WARTEN".

Sendername ändern

Bei einigen Sendern (z.B. MTV) wird kein Senderkürzel angezeigt. Diese Sender strahlen nicht die benötigte Information aus. Sie können den Namen selbst eingeben. Angezeigte Senderkürzel, die Ihnen nicht gefallen, können Sie ändern.

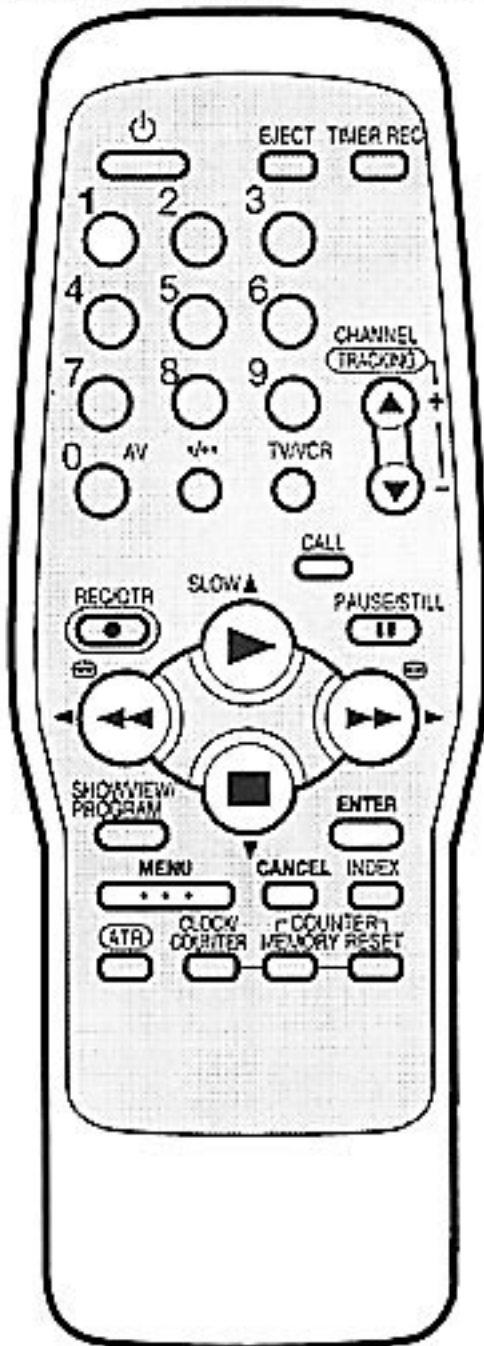

Hinweis:

Bei Fehleingabe CANCEL-Taste drücken, und diesen Buchstaben neu eingeben.

Vorbereitungen

Schalten Sie Ihren Fernseher ein, und wählen Sie den AV-Programmplatz.

Beispiel: Auf Programmplatz 10 empfangen Sie MTV. Der Name MTV wird aber nicht eingeblendet und erscheint auch nicht in der Tabelle.

1 Im Menü wählen Sie "PRG.TABELLE" wie in Schritt 1 - 2 auf Seite 12.

2  oder  oder  / 

 so oft drücken, bis der noch nicht benannte Programmplatz blinkt, für den jetzt ein Programm-Name eingestellt werden soll.



PRG. TABELLE								
1	ARD	5	PRO 7	9	HR3			
2	ZDF	6	BR3	10				
3	RTL	7	SW3	11				
4	SAT1	8	N3	12				



AUSWAEHLEN:    
 SKIP: CANCEL
 PRG. NAME AENDERN: TASTE 1
 VERSETZEN: TASTE 2
 ENDE: MENU

3 Taste "1" (aus der 10er Tastatur) drücken. Die erste Zeile ändert sich in: PRG.TABELLE AENDERN.

PRG. TABELLE AENDERN								
1	ARD	5	PRO 7	9	HR3			
2	ZDF	6	BR3	10				
3	RTL	7	SW3	11				
4	SAT1	8	N3	12				

AUSWAEHLEN:  
 NAME:  
 OK: ENTER
 NEU: CANCEL
 ENDE: MENU

4  oder  so oft drücken, bis der gewünschte

Buchstabe erscheint. Dann  drücken. Mit 

oder  den nächsten

Buchstaben einstellen.

Dann  drücken. Bis

zu vier Buchstaben können eingestellt werden. Das Zeichen " " steht für eine Leerstelle. Dann ENTER drücken.

PRG. TABELLE AENDERN								
1	ARD	5	PRO 7	9	HR3			
2	ZDF	6	BR3	10				
3	RTL	7	SW3	11				
4	SAT1	8	N3	12				

AUSWAEHLEN:  
 NAME:  
 OK: ENTER
 NEU: CANCEL
 ENDE: MENU

Wenn Sie  öfter drücken, ändert sich die Anzeige wie unten abgebildet.

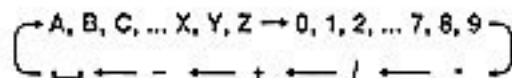

5 MENU-Taste so oft drücken, bis das Fernsehbild erscheint.

Uhrzeit und Datum einstellen

Sollte aus irgendwelchen Gründen Uhrzeit und Datum nach der ATS-Funktion nicht angezeigt werden, muß die Uhr manuell eingestellt werden.

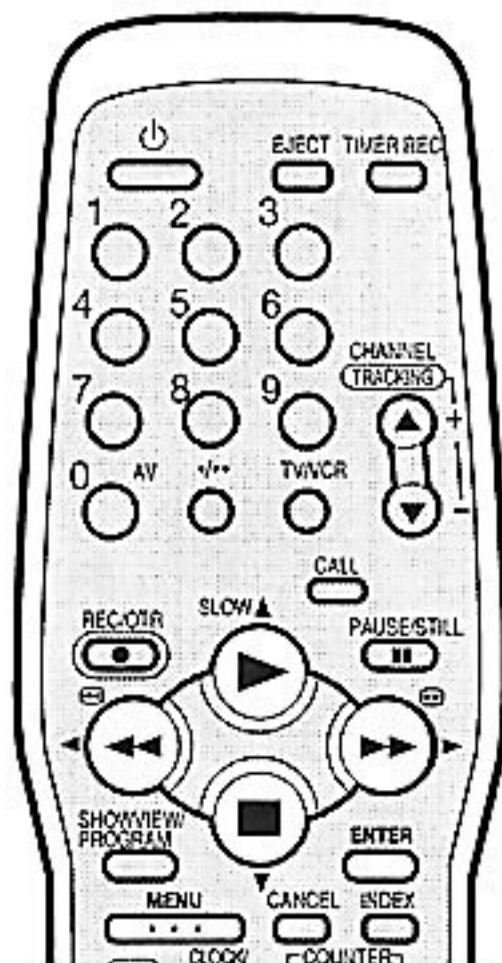

Hinweise:

- Bei Stromausfall läuft die Uhr noch ca. 30 Minuten quartzgenau weiter. Falls nach einem Stromausfall 0:00 in der Anzeige blinkt, dann hat der Stromausfall zu lange gedauert. Geben Sie Uhrzeit und Datum erneut ein.

Falls die Uhr noch nicht gestellt wurde, erscheint automatisch Schritt 2.

- Die Uhr wird nur dann automatisch eingestellt, wenn der Recorder am Kabelnetz der Telekom angeschlossen ist. Alle im Kabel vorhandenen Sender müssen im Recorder gespeichert sein. Nach dem ATS ausgeführt wurde, ist das der Fall. Die Antennenanlage muß fehlerfrei sein, das Bild darf z. B. nicht verrauscht sein.

Die Uhr wird nur alle 30 Minuten nachgestellt. Der maximale Korrekturbereich liegt bei +/- 5 Minuten oder bei Umstellung der Sommerzeit bei 1 Stunde. Nach einem Stromausfall kann es deshalb bis zu 30 Minuten dauern, bis die Uhr gestellt ist. Die Uhr wird nicht automatisch gestellt, wenn

- der Timer eingeschaltet ist,
- keine Antenne angeschlossen ist,
- nur eine Dachantenne oder ein SatReceiver angeschlossen ist.

Vorbereitungen

Schalten Sie Ihren Fernseher ein, und wählen Sie den AV-Programmplatz am Fernseher.

Beispiel: Einstellen der Uhr auf 11:30, 23. Oktober 1998:

1 **MENU-Taste drücken, und mit** **oder** **GRUNDEINSTELLUNG** anwählen.

Dann **oder** **so oft drücken, bis der Punkt vor UHR EINSTELLEN blinkt.**

Dann **ENTER** drücken.



2 **oder** **so oft drücken, bis 23 angezeigt wird. Dann mit** **weitschalten.**



3 **Monat, Jahr, Stunden und Minuten wie bei Bild 2 einstellen. Dann mit** **weitschalten.**



4 **oder** **drücken, um EIN oder AUS einzustellen. Dann ENTER drücken. Ist EIN gewählt, werden Zeitkorrekturen automatisch vorgenommen (siehe links). Für die korrekte Zeit ist dann das Personal der jeweiligen Sendeanstalt oder der Telekom verantwortlich. Sollten dabei Fehler passieren (z.B. bei der Umstellung von der Sommer- auf die Winterzeit), dann zeigt Ihre Uhr die falsche Zeit an. Wählen Sie dann AUS und stellen Sie die korrekte Zeit ein, wie oben beschrieben.**



- Bei Fehleingaben während der Einstellprozedur, mit **einen Schritt zurückgehen und die Eingabe wiederholen.**

5 **MENU-Taste so oft drücken, bis das Fernsehbild erscheint.**

6 **Danach erscheint die Uhrzeit zusammen mit dem blinkenden Doppelpunkt auf dem Display des Videorecorders.**

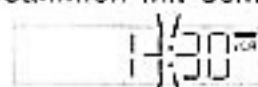

Sendersuchlauf

Die Sender lassen sich auch von Hand speichern. Dieser Videorecorder kann bis zu 80 TV-Sender speichern.

Vorbereitungen

Schalten Sie Ihren Fernseher ein, und wählen Sie den AV-Programmplatz am Fernseher.

Beispiel: Speichern des ZDF auf Programmplatz 2.

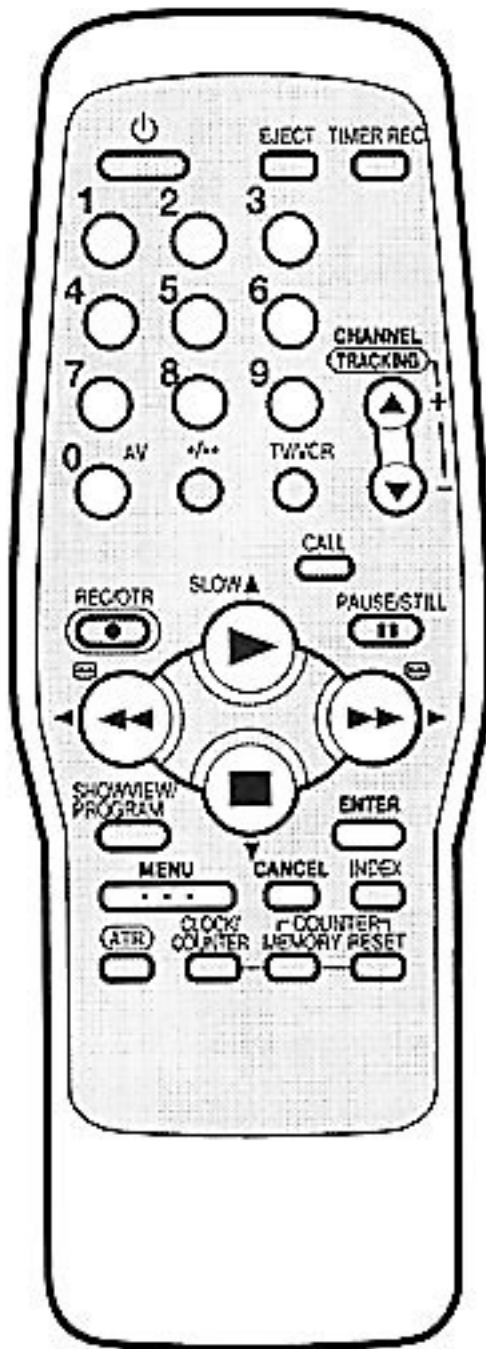

1 MENU-Taste drücken.

oder so oft drücken, bis der Punkt vor **SENDEREINSTELLUNG** blinkt. Dann **ENTER** drücken.

■	ATS (AUTO SPEICHERUNG)
■	TIMER PROGRAMMIEREN
▼	WIEDERHOLUNG [AUS]
■	SENDEREINSTELLUNG
▲	GRUNDEINSTELLUNG
AUSWAHLEN: ▲▼ ◀▶	
OK	: ENTER
ENDE	: MENU

2 oder so oft

drücken, bis der Punkt vor **SENDERSUCHE** blinkt. Dann **ENTER** drücken.

▼	SENDEREINSTELLUNG
■	SENDERSUCHE
▲	RG. TABELLE
■	LEITZAHL EINSTELLEN
AUSWAHLEN: ▲▼	
OK	: ENTER
ENDE	: MENU

3 (Aufsteigende Frequenz) oder (niedrigere

Frequenz) einmal drücken. Der Suchlauf startet. Er stoppt automatisch bei jedem Sender ("▶" ändert sich

in "||"). oder

so oft drücken, bis

das ZDF zu sehen ist. Bei nur schwach zu empfangenen Sendern (verraushtes Bild) stoppt der Suchlauf i.a. nicht. Falls gewünscht, stoppen Sie den Suchlauf mit

oder . Zum Speichern **ENTER** drücken.

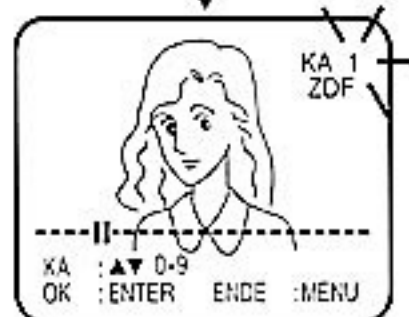
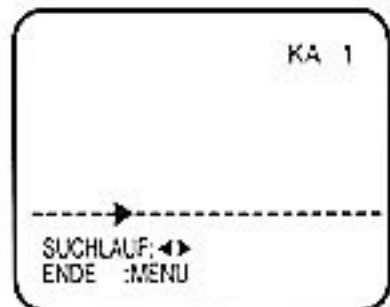

Hinweis: Unter ungünstigen Empfangsverhältnissen kann es vorkommen, daß der Sendersuchlauf auch bei Sendern stoppt, die nur eine sehr schlechte Bildqualität bieten. Wenn dann auch das Bildschirmmenü nicht mehr zu erkennen ist, dann sollten Sie diesen Sender nicht speichern.

Starten Sie den Suchlauf erneut mit der -Taste oder der -Taste.

- 4 **CHANNEL**-Tasten so oft drücken, bis 2 angezeigt wird. Oder mit der **10er Tastatur 0 2** eingeben. Dann **ENTER** drücken.

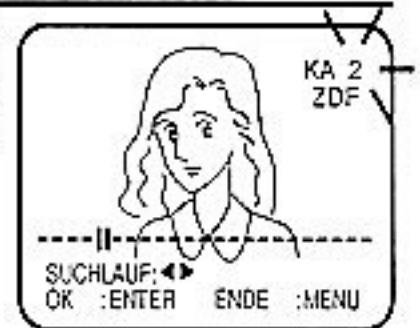

- 5 Wiederholen Sie die Schritte 3 bis 4, wenn Sie weitere TV-Sender speichern wollen.
- 6 **MENU**-Taste so oft drücken, bis das Fernsehbild erscheint.

Programmplätze ausblenden

Mit der **CHANNEL**-Taste werden die Programme schrittweise vor- oder zurückgeschaltet. Diejenigen Programme, die dabei nicht erscheinen sollen, können ausgeblendet werden. Wählen Sie dasjenige Programm, das Sie ausblenden möchten...

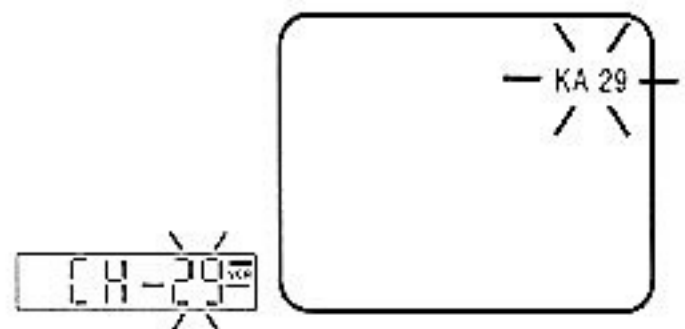

...z.B. Programm 29. Wählen Sie Programm 29 und drücken Sie dann die **CANCEL**-Taste. Die Programmnummer blinkt dann. Sie können so auch mehrere Programmplätze nacheinander ausblenden.

Hinweise:

- Ausgeblendete Programmplätze können noch über die **10er Tastatur** direkt angewählt werden.
- Um die Ausblendung aufzuheben, wählen Sie den ausgeblendeten Programmplatz über die **10er Tastatur** an. Drücken Sie dann die **CANCEL**-Taste. Die Programm-Nummer blinkt nicht mehr. Der Programmplatz kann wieder über die **CHANNEL**-Tasten angewählt werden.

Cassette einsetzen, auswerfen

Nur Video-Cassetten mit der Bezeichnung **VHS** verwenden.

Einsetzen

Drücken Sie auf die Mitte der Cassettenrückseite, bis die Cassette automatisch eingezogen wird.



Setzen Sie die Cassette mit den Sichtfenstern und dem Etikett nach oben ein. Die Cassette kann nicht gewendet werden.

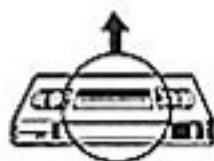

Einschaltautomatik

Wenn Sie eine Cassette einsetzen, wird das Gerät automatisch eingeschaltet.

Automatischer Wiedergabestart

Setzen Sie eine Cassette ohne Löschschriftschutzlasche (s.u.) ein, schaltet das Gerät automatisch auf Wiedergabe und startet.

Entnehmen

1 Drücken Sie die **STOP/EJECT**-Taste am Gerät. Im Wiedergabestatus ist die Taste zweimal zu drücken.

ODER: Drücken Sie die **EJECT**-Taste an der Fernbedienung. Auch im Wiedergabestatus ist die Taste nur einmal zu drücken.

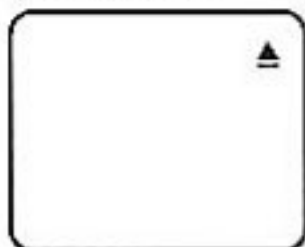
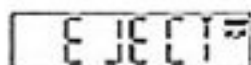

2 Entnehmen Sie die Cassette.

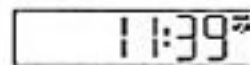
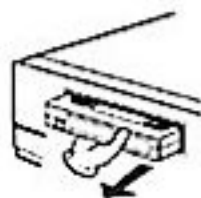

Automatischer Cassettenauswurf

Wird die Cassette nach deren Ablauf automatisch zurückgespult und der Anfang des Bandes ist erreicht, wird sie automatisch ausgeworfen.

Schutz vor versehentlichem Löschen

Brechen Sie die Löschschriftschutzlasche mit einem Schraubendreher heraus.

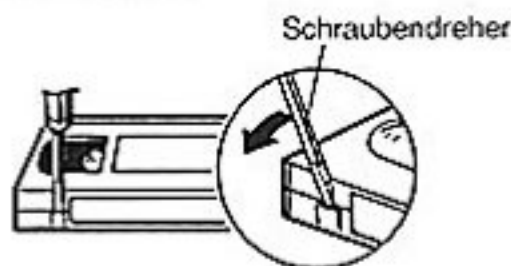

Um wieder aufzunehmen

Überkleben Sie die entstandene Öffnung mit einem Klebestreifen.

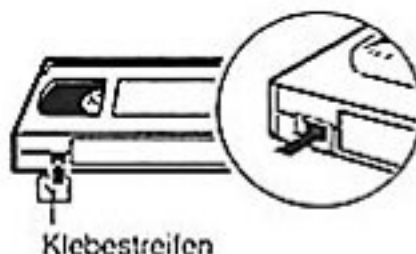

Hinweis:

Sie wollen den Netzstecker aus der Steckdose ziehen und eine Cassette im Gerät lassen (z.B. beim Transport). So gehen Sie vor: Videorecorder mit \odot -Taste ausschalten. Falls die Mechanik noch nicht in der STOP-Position war, fährt sie jetzt dorthin. Warten, bis die Mechanik des Recorders kein Geräusch mehr erzeugt (ca. 2 Sek.). Dann erst den Netzstecker ziehen. Andernfalls kann der Recorder beschädigt werden.

Vorbereitungen

Schalten Sie Ihren Fernseher ein. Wählen Sie den AV-Programmplatz am Fernseher.

- 1 Cassette einsetzen. Ist die Löschschutzasche der Cassette entfernt, startet die Wiedergabe automatisch.

0:00:00



- 2 Wiedergabestart: Startet die Wiedergabe nicht automatisch, drücken Sie die

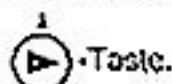

•Taste.

PLAY

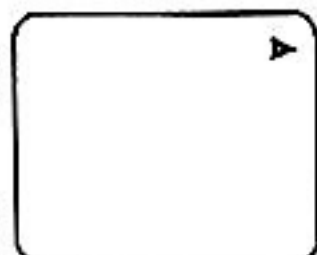

Wiedergabestopp

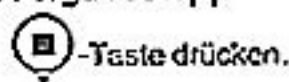

-Taste drücken.

STOP

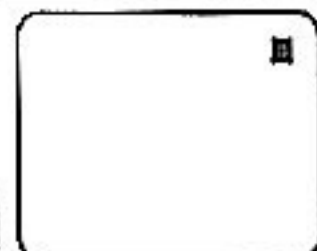

Rückwärts und vorwärts Spulen

Stoppen Sie die Wiedergabe oder Aufnahme mit der

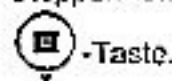

-Taste.

Rückspulen des Bandes:

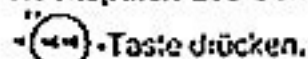

-Taste drücken.

Vorspulen des Bandes:

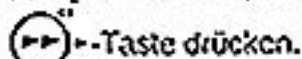

-Taste drücken.





REW



FF

Vorwärts / Rückwärts Bildsuchlauf

Während des Spulens können Sie auf den Bildsuchlauf (siehe nächste Seite) umschalten. Dazu  oder  drücken und gedrückt halten. Sobald Sie die Taste loslassen, wird weitergespult.

NTSC Videocassetten-Wiedergabe

Ist eine Videocassette im NTSC-Format bespielt, dann muß der angeschlossene Fernseher ein 60Hz-Signal verarbeiten können, sonst läuft das Bild vertikal durch. Auch wenn der Fernseher dies kann, können oben und unten schwarze Balken im Bild verbleiben. Das Überspielen eines NTSC-Videobandes auf einen Standard-PAL Recorder ist nicht möglich.

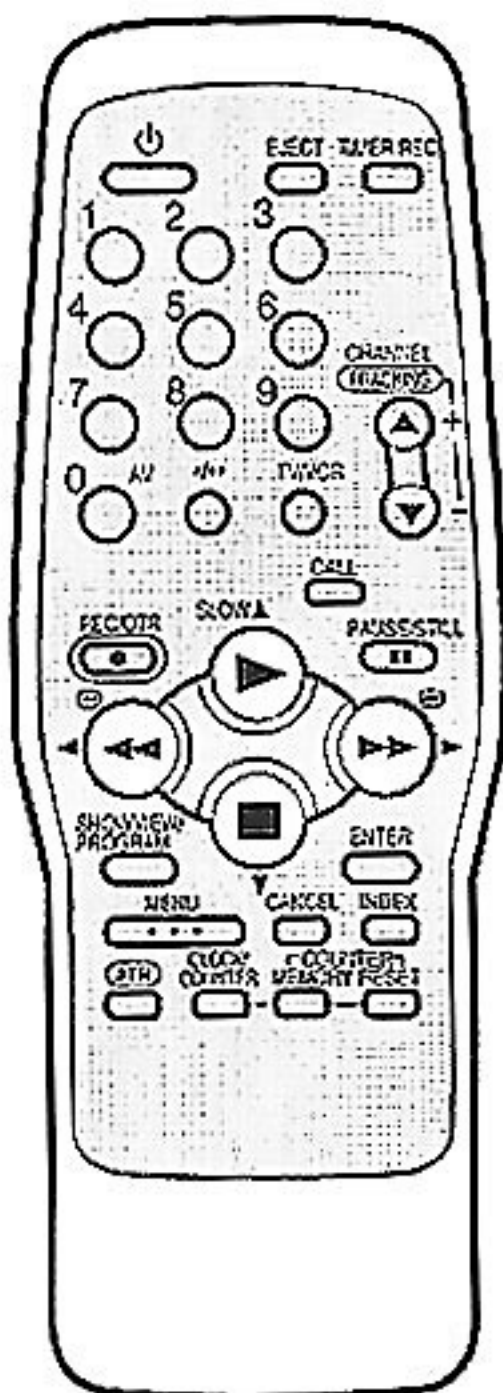

Hinweis:

Von jeder Cassette wird beim ersten Spulen die Länge gemessen. Deshalb beginnt das erste Umspulen nach dem Einsetzen der Cassette zunächst langsam.

Suchlauf, Zeitlupe

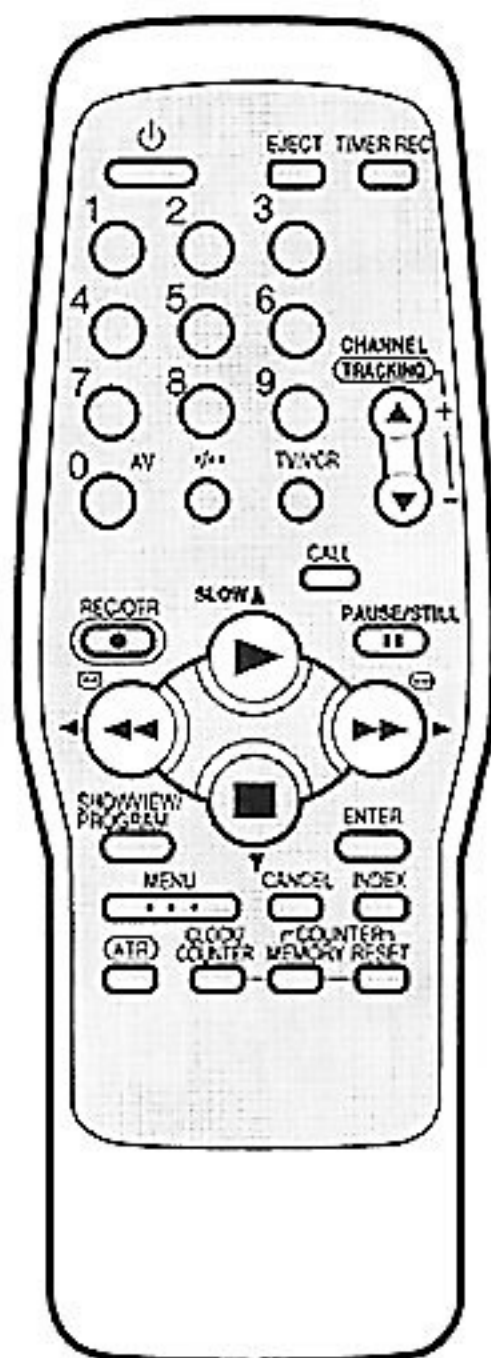

Bildsuchlauf

Bildsuchlauf/zurück

-> 1x oder 2x während der Wiedergabe drücken.

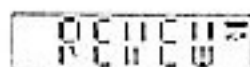

Bildsuchlauf/vorwärts

-> 1x oder 2x während der Wiedergabe drücken.

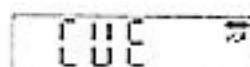

- Zurückschalten auf Wiedergabe: -> -Taste drücken.

Zeitlupe

Während der Wiedergabe die ^{SLOW}-Taste drücken.

Mit der -> -Taste oder der -> -Taste die Geschwindigkeit ändern.

Mit der ^{SLOW}-Taste auf Wiedergabe zurückschalten.

Sie können auch mit der **PLAY**-Taste am Gerät die Zeitlupe bedienen.



Einzelbildfortlauf

Drücken Sie während der Wiedergabe die **PAUSE/STILL**-Taste. Halten Sie die **PAUSE/STILL**-Taste solange gedrückt, wie Sie den Einzelbildfortlauf wünschen. Der Bildlauf beträgt dann 1/10 der Normalgeschwindigkeit. Zum Zurückschalten auf normale Wiedergabe drücken

Sie die -> -Taste.

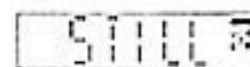

Hinweise:

- Wird beim Bildsuchlauf/zurück der Bandanfang erreicht, wird automatisch auf Wiedergabe geschaltet.
- Während des Bildsuchlaufs kommt es systembedingt zu Störstreifen.
- Störstreifen während der Zeitlupe lassen sich mit der **TRACKING**-Taste weitgehend beseitigen.

Automatische Spurjustierung (Digital Auto Tracking)

Das AUTO TRACKING schaltet sich beim Einsetzen einer Cassette automatisch ein und sorgt bei Wiedergabe für bestmögliche Bildqualität. ATR blinkt im Display während der automatischen Einstellung. Gleichzeitig kann die Tonwiedergabe geringfügig schwanken, bis die automatische Einstellung beendet ist. ATR leuchtet danach ständig, um anzuzeigen, daß die Wiedergabequalität kontinuierlich überwacht wird. Bei fehlerhaften Fremdaufzeichnungen versucht die Automatik mehrmals die Wiedergabe zu verbessern. Verringern Sie die Bildstörungen bei diesen fehlerhaften Cassetten mit der **TRACKING**-Taste. Sie können auch mit der **CHANNEL**-Taste am Gerät TRACKING einstellen. Die Automatik ist danach ausgeschaltet. ATR leuchtet nicht mehr. Mit jedem Druck auf die ATR-Taste wird erneut autom. eingestellt. Fehlerhafte Fremdaufzeichnungen können sein: Leihcassetten, bespielte Kaufcassetten.

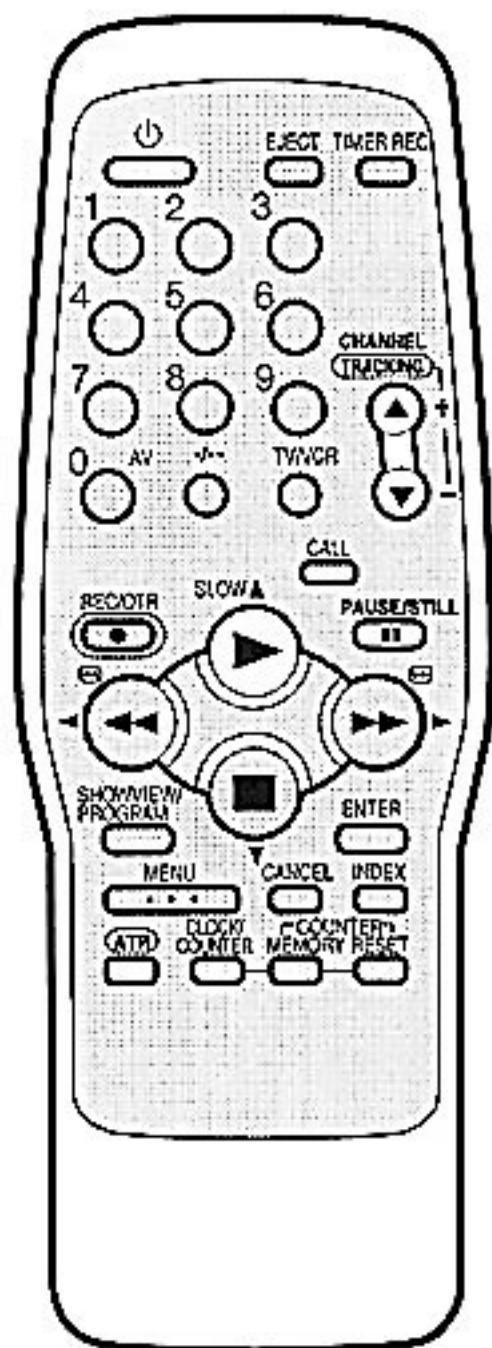
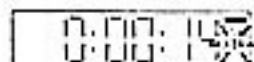

Standbild

Drücken Sie die **PAUSE/STILL**-Taste während der Wiedergabe. Zurückschalten auf Wiedergabe: Drücken

Sie die -Taste.

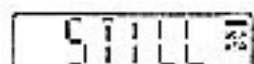

Hinweise:

- Bildsuchlauf, Zeitlupe und Standbild schalten nach ca. 5 Minuten automatisch um auf Wiedergabe, um das Videoband vor übermäßigem Verschleiß zu schützen.
- Standbild, Suchlauf, Zeitlupe und Einzelbildfortlauf erfolgen ohne Tonwiedergabe.

Wiederholung

Ist die Wiederholung eingeschaltet, dann wird bis zum Bandende wiedergegeben und automatisch zum Bandanfang zurückgespult. Dieser Vorgang wiederholt sich so oft, bis das Gerät ausgeschaltet wird.

Einstellen der Wiederholung

Vorbereitungen

Schalten Sie Ihren Fernseher ein. Wählen Sie den AV-Programmplatz am Fernseher.

1 MENU-Taste drücken.

 oder  so oft drücken, bis der Punkt vor WIEDERHOLUNG blinkt.

■ ATS (AUTO SPEICHERUNG)
■ ZIMMER PROGRAMMIEREN
■ WIEDERHOLUNG [AUS]
■ ENDEREINSTELLUNG
■ GRUNDEINSTELLUNG

AUSWAHLEN: ▲▼ ◀▶
OK : ENTER
ENDE : MENU

2 Mit / [EIN] oder [AUS] wählen.

■ ATS (AUTO SPEICHERUNG)
■ ZIMMER PROGRAMMIEREN
■ WIEDERHOLUNG [EIN]
■ ENDEREINSTELLUNG
■ GRUNDEINSTELLUNG

AUSWAHLEN: ▲▼ ◀▶
OK : ENTER
ENDE : MENU

3 Mit der MENU-Taste die Eingabe bestätigen. Ist EIN bestätigt, wird sich die Bandwiedergabe endlos wiederholen.

Die ENTER-Taste wird hier ausnahmsweise nicht als OK-Taste benutzt.

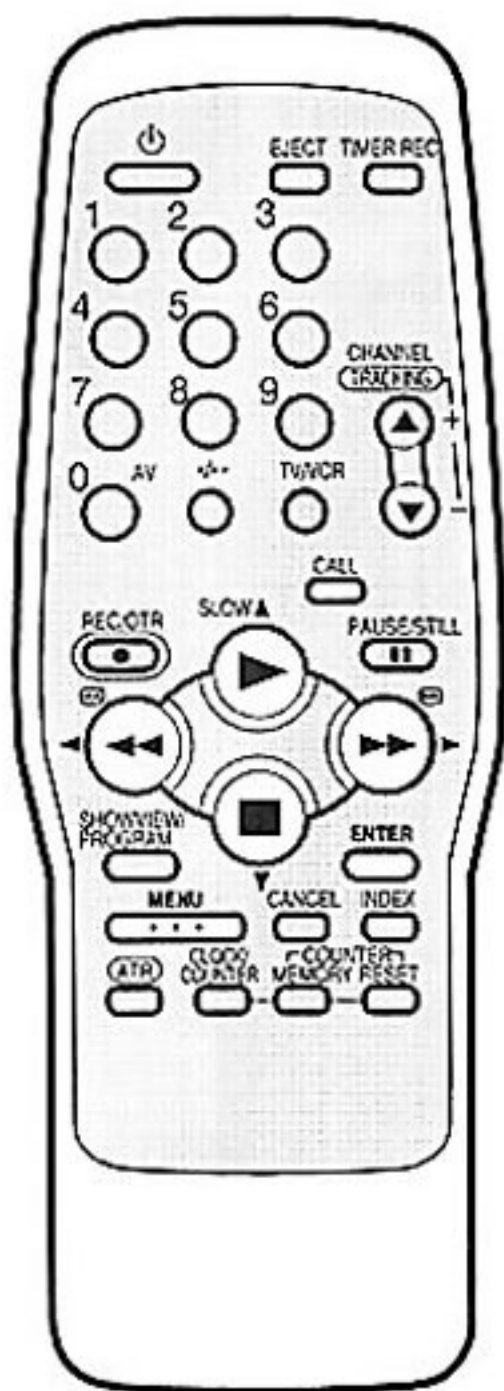

Hinweis:

Um die automatische Wiederholung abzuschalten, befolgen Sie die Punkte 1 - 2, stellen AUS ein und bestätigen durch Drücken der MENU-Taste.

Gebrauch des Echtzeitzählwerks

Drücken Sie die **CLOCK/COUNTER**-Taste. Das Zählwerk zeigt die Bandlaufzeit während der Wiedergabe oder Aufnahme. So können Sie sehr einfach feststellen, wieviel Spielzeit des Bandes bereits abgelaufen ist.

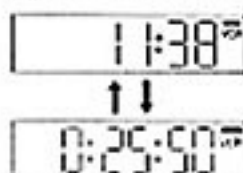

Drücken Sie die **RESET**-Taste, um das Zählwerk auf 00:00:00 zu stellen.

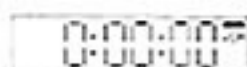

00:00:00

Automatischer Rückspulstop (Memory)

Erreicht der Zählwerksstand beim Spulen 00:00:00, dann stoppt das Band automatisch, wenn **MEMORY** eingeschaltet ist. Mit der **RESET**-Taste läßt sich das Zählwerk jederzeit auf 00:00:00 stellen.

1 **RESET**-Taste drücken. Das Zählwerk zeigt 00:00:00.





00:00:00

2 **MEMORY**-Taste drücken, wenn das Band bei 00:00:00 später wieder stoppen soll.



M 00:00:00

3 Ist die Wiedergabe oder Aufnahme beendet, drücken Sie

die - und dann die -Taste. Das Band wird dann

bei Zählwerkposition "00:00:00" automatisch stoppen. Das ist die Position, von welcher Sie starten.



M 00:00:00

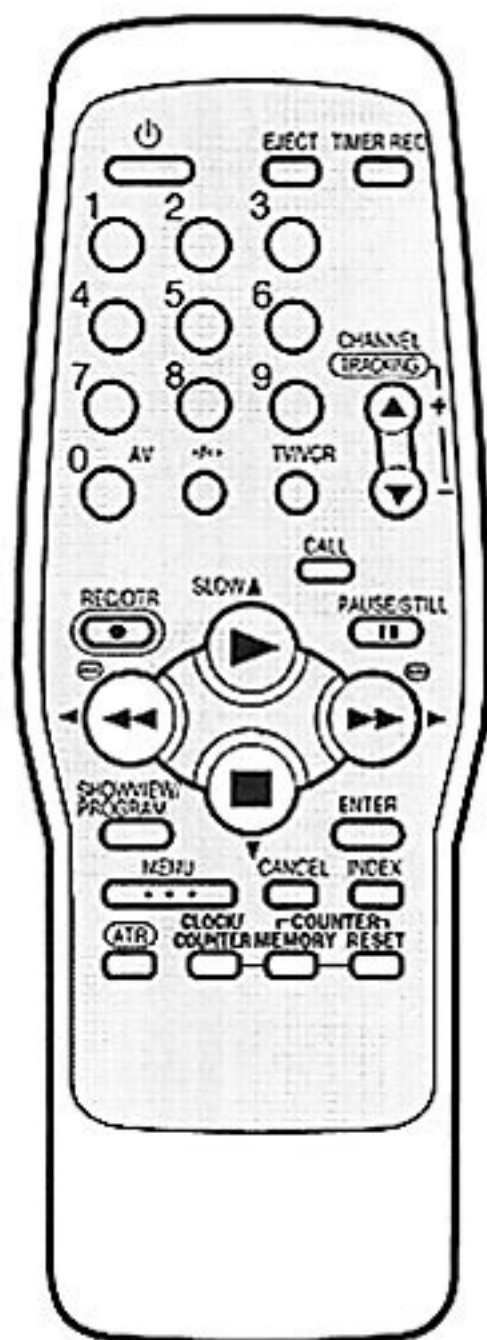

Hinweise:

- Wenn Sie das Band aus der Position "00:00:00" zurückspulen, erscheint ein Minuszeichen (-) vor der Zählwerksanzeige.
- Wenn Sie eine Cassette einsetzen, wechselt die Anzeige auf "00:00:00".
- Das Zählwerk wechselt zur Uhrzeitanzeige, wenn das Gerät ausgeschaltet wird.
- Drücken Sie die **MEMORY**-Taste, um die **MEMORY** Funktion auszuschalten. Die "M"-Anzeige erlischt.
- Das Zählwerk reagiert nur auf bespielte Bänder und Bandbereiche.

Video-Index-Suchsystem

An jeden Aufnahmebeginn wird automatisch eine unsichtbare Markierung gesetzt. Die Markierungen sind untereinander gleich. Jede Markierung bedeutet: "Hier beginnt eine neue Aufnahme." Jeder Recorder mit Video-Index-Suchsystem (VISS) kann diese Markierungen ohne Zuhilfenahme des Zählwerks wiederfinden.

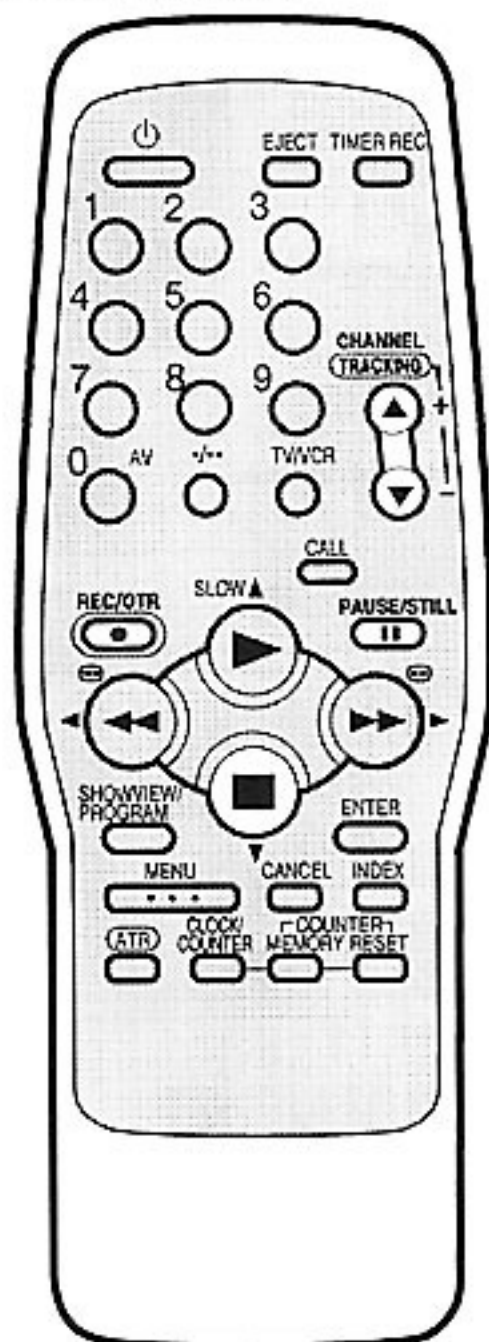

Beispiel: Markieren von Werbeblöcken.

- 1 Wiedergeben bis zum Ende des Werbeblocks.

Dann  drücken.

STOP

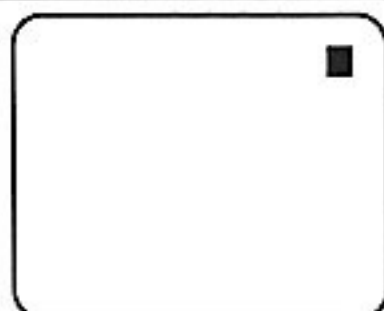

- 2 REC/OTR einmal drücken. Sobald "INDEX" erlischt, kann

 gedrückt werden. Diese kurze Aufnahme genügt, um eine INDEX MARKE zu setzen.

Etwa 10 Sekunden des Werbeblocks werden dadurch mit einer anderen Aufnahme überschrieben. Auf das Ende dieser Aufnahme folgt systembedingt eine ca. 5 Sekunden lange Rauschzone.

Mehrere INDEX-Marken aufnehmen

Systembedingt wird nur eine INDEX-Marke am Beginn einer Aufnahme aufgenommen. Sollen in ein und derselben Aufnahme mehrere INDEX-Marken gesetzt werden, gehen Sie wie folgt vor:

- 1 An der Stelle der Aufnahme, an der eine INDEX-Marke gesetzt werden soll, PAUSE/STILL-Taste drücken. Die Aufnahme wird unterbrochen.

PAUSE

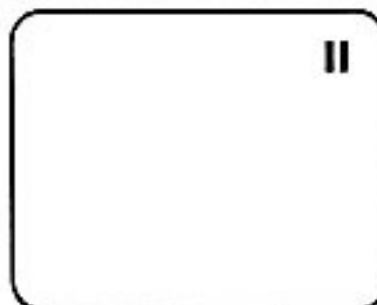

- 2 Mit der CHANNEL-Taste um ein Programm weiterschalten und wieder auf das ursprüngliche Programm zurück. Mit PAUSE/STILL die Aufnahme fortsetzen.

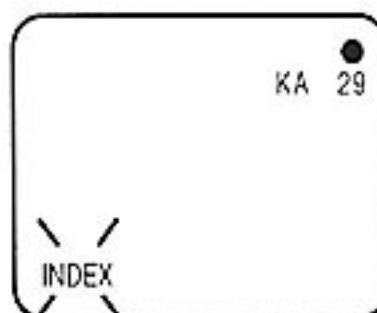

Wiederfinden einer INDEX-Marke. Der Anfang oder das Ende einer laufenden Wiedergabesequenz lässt sich während des Umspulens schnell finden. (Das Ende wird durch den Beginn einer neuen Aufnahme markiert. Das Ende zu finden funktioniert also nur, wenn noch andere Wiedergabesequenzen folgen.)

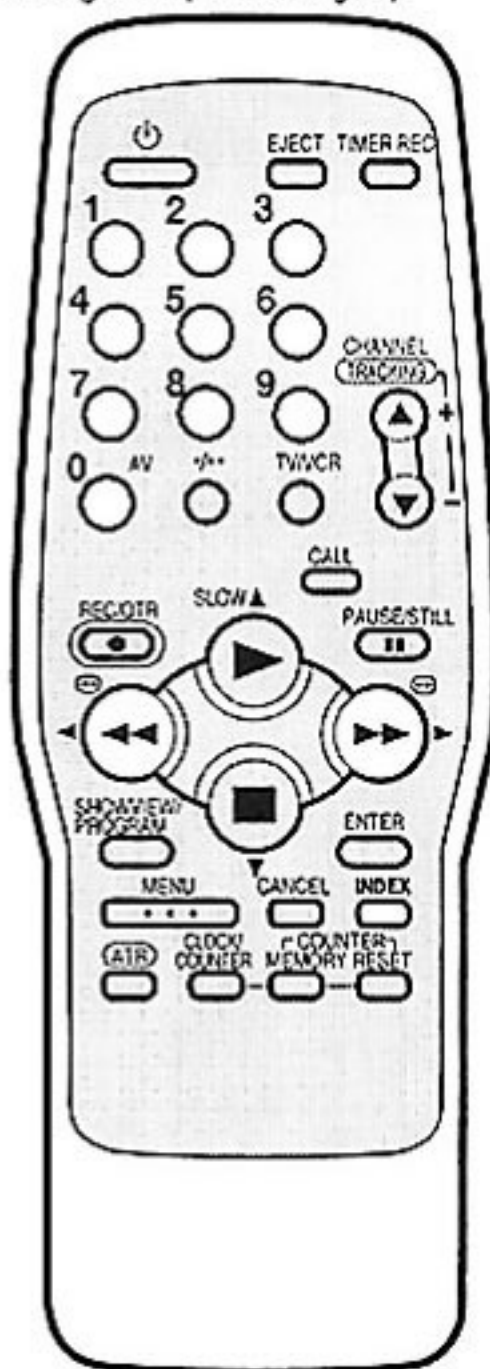

Hinweise:

- Systembedingt wird eine INDEX-Marke am Bandanfang nicht gefunden.
- Systembedingt startet die Wiedergabe nach einem INDEX-Suchlauf nicht immer bildgenau.
- Bei alten und abgenutzten Videobändern funktioniert der INDEX-Suchlauf nicht zuverlässig.
- Maximal 9 INDEX-Marken werden gesucht.

- 1 **INDEX**-Taste drücken. (Kann während der Wiedergabe gedrückt werden oder wenn das Band gestoppt ist.)



- 2 Entweder -Taste drücken. Es wird dann vorgespult. Bei der nächsten INDEX-Marke wird autom. gestoppt und wiedergegeben.
Oder -Taste drücken. Dann wird zurückgespult. Am Anfang des gerade laufenden Films wird autom. gestoppt und wiedergegeben.

Im Beispiel auf der vorigen Seite haben Sie das Ende eines Werbeblocks markiert. Wenn Sie diese Sendung später von Anfang an wiedergeben, dann drücken Sie einfach die **INDEX**-

Taste sobald die Werbung beginnt. Mit der -Taste spulen Sie dann automatisch nur bis zum Ende der Werbung vor. Das Zählwerk brauchen Sie dabei nicht zu beachten.

- 3 Mehrere INDEX-Marken überspringen
Beispiel: Von der momentanen Position aus soll die dritte Aufnahme erreicht werden. **INDEX**-Taste drücken (siehe 1). **Ziffern-Taste 3** drücken.

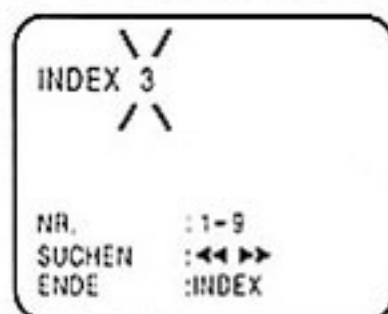

- 4 -Taste drücken. Es wird vorgespult. Jedesmal, wenn eine INDEX-Marke vorbeiläuft, wird die Anzeige um 1 kleiner. Bei der dritten INDEX-Marke wird automatisch gestoppt und dann wiedergegeben.

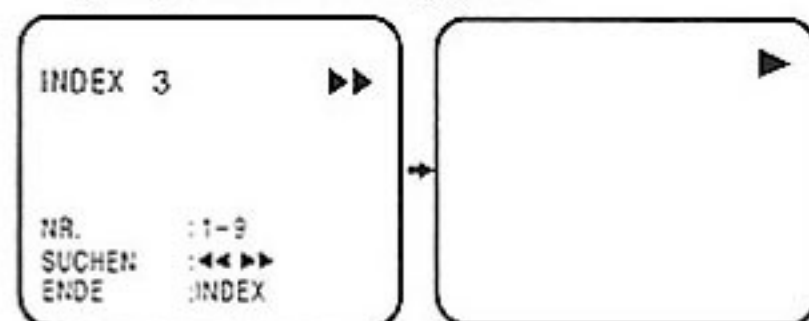

Aufnahmen einer Sendung

Vorbereitungen

Schalten Sie Ihren Fernseher ein. Wählen Sie den AV-Programmplatz am Fernseher.

- 1 Setzen Sie eine Leercassette mit einer unverletzten Löschschildtasche ein. (Der VCR schaltet sich automatisch ein.)

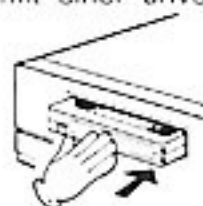

0:00:00

- 2 Wählen Sie mit der **CHANNEL**-Taste oder mit den **Zifferntasten** das Programm (z.B. 29), das Sie aufnehmen möchten.

1-9 : z.B. 5 = einfach "5" drücken

10-80 : z.B. 29 = erst "2" dann "9" drücken

CH 29

- 3 Drücken Sie die **REC/OTR**-Taste, um die Aufnahme zu starten.

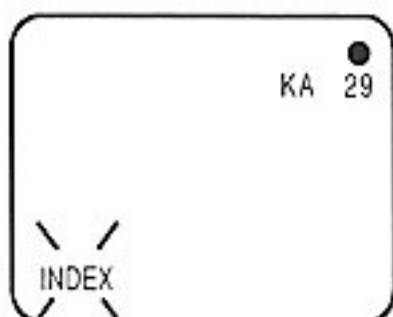

REC

Beenden der Aufnahme

Stoppen der Aufnahme.

Drücken Sie die  Taste.



STOP

Kurzzeitiges Unterbrechen der Aufnahme

Für kurze Unterbrechungen der Aufnahme drücken Sie die **PAUSE/STILL**-Taste. Drücken Sie die Taste erneut, wenn Sie mit der Aufnahme fortfahren möchten.

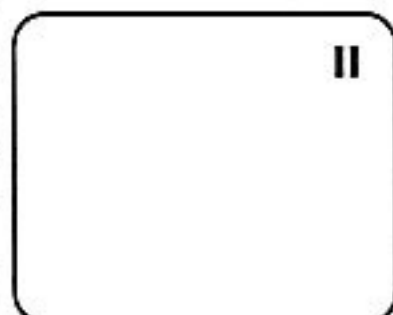

PAUSE

Achtung:

Eine Sicherheitschaltung bewirkt ein automatisches Abschalten der Pausenfunktion nach 5 Minuten und der VCR schaltet die Aufnahme aus.

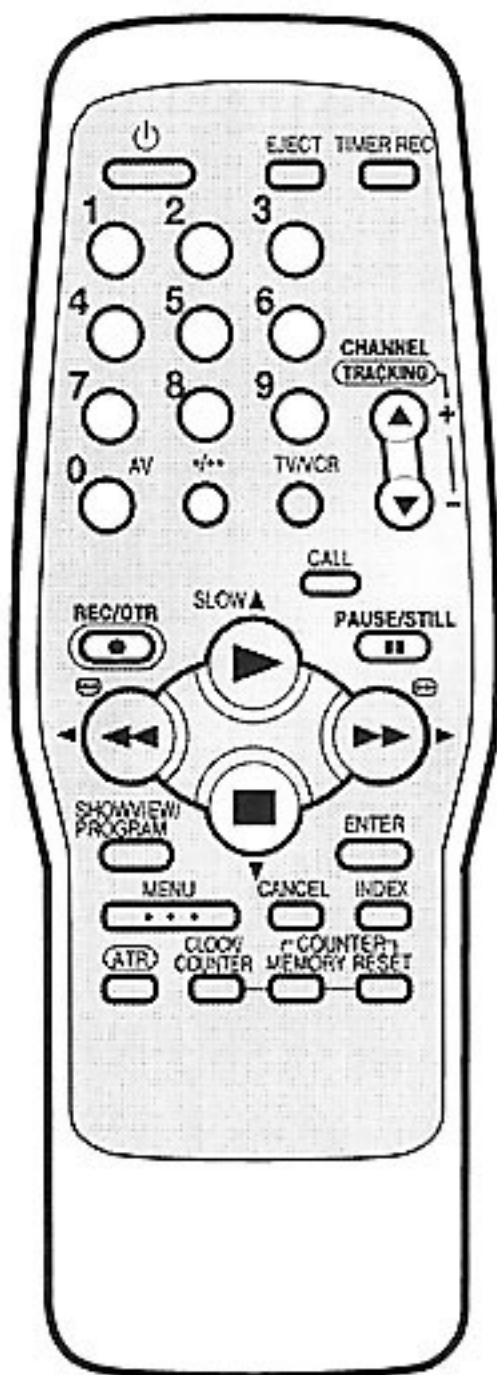

Hinweis:

Da Ihr VCR über einen eigenen TV-Tuner verfügt, ist es nicht notwendig, während einer Aufnahme den Fernseher eingeschaltet zu lassen.

Der Fernseher kann lediglich dazu dienen, die genaue Einstellung des Programms zu überprüfen oder die Aufnahme zu überwachen.

Aufnahmen einer Sendung

Bei Scartkabelverbindung

Mit dem Recorder nehmen Sie eine Sendung über das Empfangsteil des Recorders auf. Gleichzeitig verfolgen Sie am Fernseher eine andere Sendung über das Empfangsteil des Fernsehers. Weil der Recorder über das Scartkabel den Fernseher automatisch umschaltet, ist dabei folgendes zu beachten:

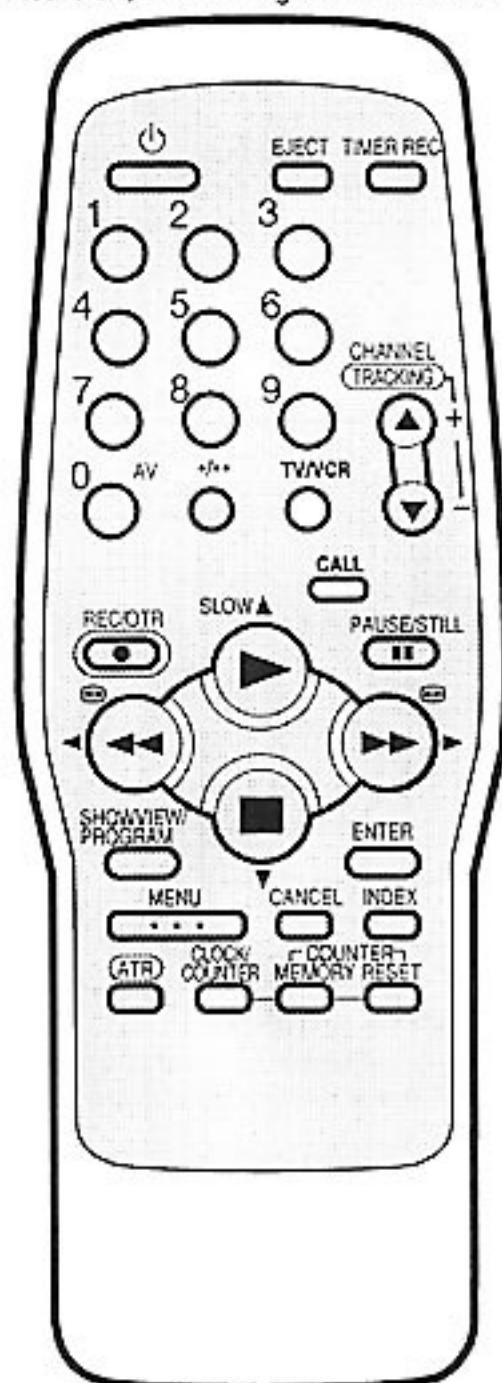

- 1 **TV/VCR-Taste** so oft drücken, bis im Display VCR angezeigt wird. Wählen Sie am Recorder das Programm, das Sie aufzeichnen wollen. Dieses Programm ist am Bildschirm zu sehen. Dieses Programm können Sie jetzt aufzeichnen.

VCR-Anzeige wird sichtbar.

- 2 Während die Aufnahme am Recorder läuft, **TV/VCR-Taste** so oft drücken, bis im Display VCR erlischt. Der Fernseher zeigt jetzt das Programm seines eigenen Empfangsteils. Wählen Sie am Fernseher das Programm, das Sie sehen wollen. Obwohl am Fernseher jetzt ein anderes Programm zu sehen ist, nimmt der Recorder weiterhin das vorhin eingestellte Programm auf.

VCR-Anzeige erlischt.

- 3 Mit der **TV/VCR-Taste** wechselt das Bild am Fernseher zwischen dem Recorderbild und dem Fernsehbild hin und her. Zeigt das Display VCR, dann sehen Sie das Recorderbild. Die Aufnahme wird davon nicht beeinflusst.

Automatische Bandrückspulung bei Aufnahme-funktion

Nach Erreichen des Bandendes wird das Band automatisch an den Anfang zurückgespult (außer bei Sofortaufnahme (OTR) und Timer-Aufnahmen). Die Cassette wird automatisch ausgeworfen und es erfolgt eine automatische Abschaltung.

Status anzeigen

CALL drücken. Uhrzeit, Wochentag und mehrere Informationen werden eingeblendet.

Einblendung ausschalten: **CALL** so oft drücken, bis alle Einblendungen erlöschen.

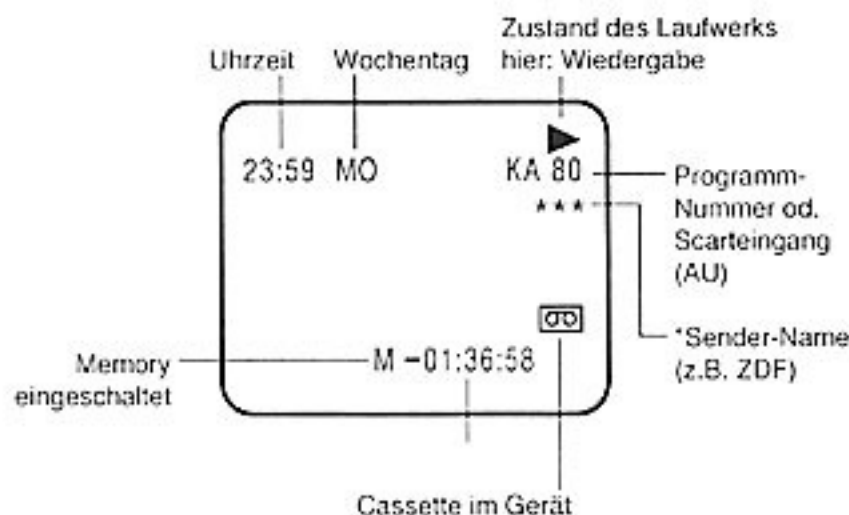

Sofort-Aufnahme (OTR)

Ermöglicht das sofortige Aufnehmen eines Fernsehprogramms im Moment der Übertragung.

Vorbereitungen

Schalten Sie Ihren Fernseher ein. Wählen Sie den AV-Programmplatz am Fernseher.

- 1 Setzen Sie eine Leercassette mit einer unverletzten Löschschutzlasche ein. (Der VCR schaltet sich automatisch ein.)

0:00:00

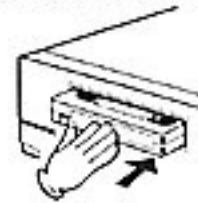

- 2 Wählen Sie mit der **CHANNEL**-Taste oder mit den **Zifferntasten** das Programm (z.B. 29), das Sie aufnehmen möchten.

1-9 : z.B. 5 = einfach "5" drücken

10-80 : z.B. 29 = erst "1" dann "2" → "9" drücken

CH 29

- 3 Drücken Sie die **REC/OTR**-Taste zweimal. Die Aufnahme startet und schaltet nach 30 Minuten wieder ab. Jedes weitere Antippen der **REC/OTR**-Taste ist ein weiterer Aufnahmeschritt. Die maximale Aufnahmedauer beträgt 5 Stunden.

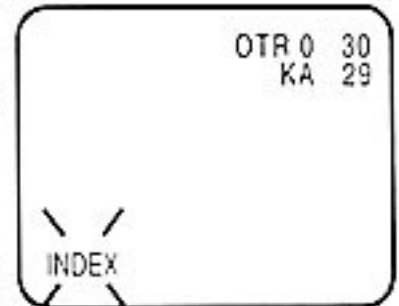

0:30
0:30

Aufnahme → 0:30 → 1:00 → 1:30
↑
5:00 ← 4:00 ← 3:00 ← 2:00

Drücken Sie die **REC/OTR**-Taste während der Sofortaufnahme, wird die Aufnahmedauer auf die nebenstehenden jeweiligen Zeitabschnitte aufgerundet.

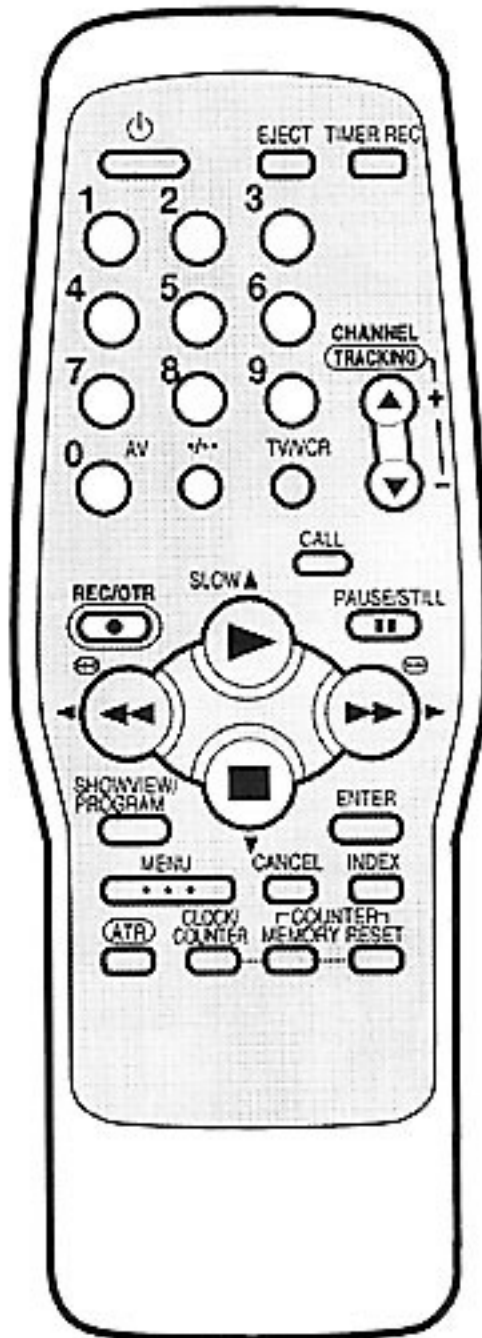

Verlängern der Aufnahmezeit

Drücken Sie die **REC/OTR**-Taste so oft, bis die gewünschte Zeit auf dem Display erscheint.

1:30

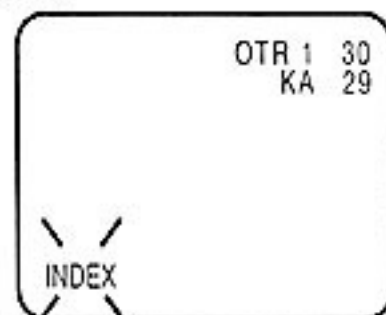

Beenden der Aufnahme

Stoppen der Aufnahme.

Drücken Sie die -Taste.

STOP



Leitzahl eingeben

ATS ordnet jedem Sender mit VPS/PDC Code bereits die ShowView-Leitzahl zu. Fehlt jedoch eine Leitzahl - für Sie erkennbar, wenn der Sender keine Kurzbezeichnung (z.B. bei MTV) im Bildschirm anzeigt - muß sie manuell hinzugefügt werden. Bitte benutzen Sie die Tabelle der Leitzahlen auf Seite 44 und 45.

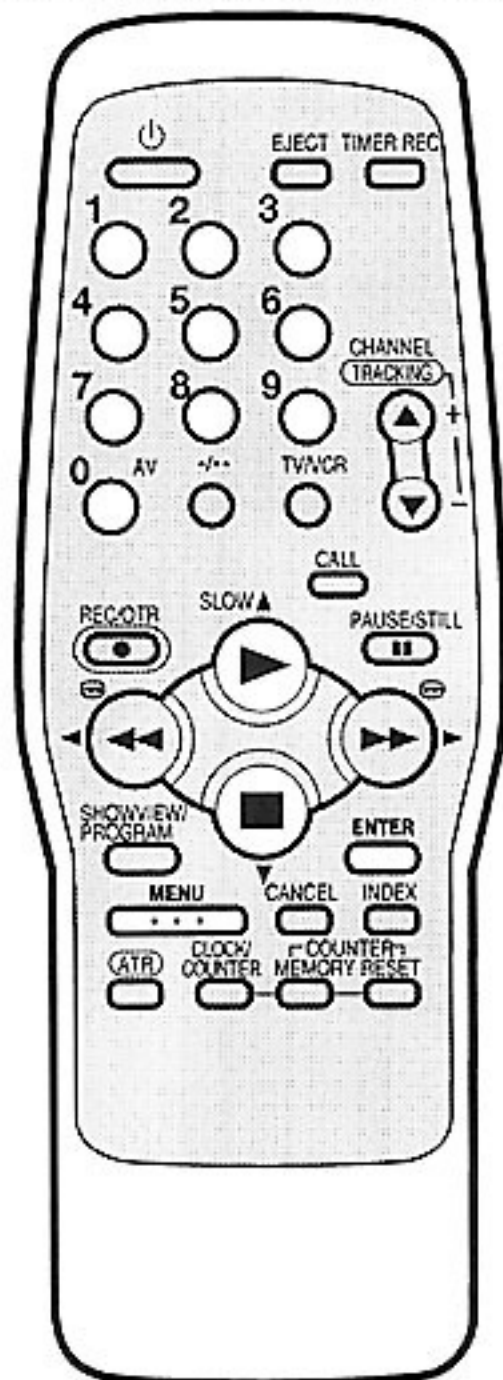

Vorbereitungen

Schalten Sie Ihren Fernseher ein, und wählen Sie den AV-Programmplatz am Fernseher.

Beispiel: Sie haben MTV auf Programmplatz 5 gespeichert, die ShowView-Leitzahl von MTV ist 109.



1 MENU-Taste drücken.

 oder  so oft drücken, bis der Punkt vor **SENDEREINSTELLUNG** blinkt. Dann **ENTER** drücken.

ATS (AUTO SPEICHERUNG)
 TIMER PROGRAMMIEREN
 NIEDERHOLUNG [AUS]
 SENDEREINSTELLUNG
 BRUNDEINSTELLUNG

AUSWAHLEN: ▲▼ ◀▶
 OK : ENTER
 ENDE : MENU

2 oder so oft drücken, bis der Punkt vor LEITZAHL EINSTELLEN blinkt. Dann ENTER drücken.

 oder  so oft drücken, bis der Punkt vor **LEITZAHL EINSTELLEN** blinkt. Dann **ENTER** drücken.

SENDEREINSTELLUNG

SONDERSUCHE
 PRG. TABELLE
 LEITZAHL EINSTELLEN

AUSWAHLEN: ▲▼
 OK : ENTER
 ENDE : MENU

3 Mit oder 109 einstellen oder 109 mit der 10er Tastatur eingeben. Dann ENTER drücken.

Mit  oder  109 einstellen oder 109 mit der 10er Tastatur eingeben. Dann **ENTER** drücken.

LEITZAHL EINSTELLEN

SV	VCR
LEITZAHL	KA
-109-	--
MTV	

EINSTELLEN: ▲▼ 0-9
 OK : ENTER
 ENDE : MENU

4 Mit oder 5 einstellen oder 5 mit der 10er Tastatur eingeben. Dann ENTER drücken.

Mit  oder  5 einstellen oder 5 mit der 10er Tastatur eingeben. Dann **ENTER** drücken.

LEITZAHL EINSTELLEN

SV	VCR
LEITZAHL	KA
109	-5-
MTV	

EINSTELLEN: ▲▼ 0-9
 OK : ENTER
 NEU : CANCEL
 ENDE : MENU

5 Nächste Leitzahl eingeben wie bei Bild 3 und Bild 4, oder weiter mit Schritt 6.

6 MENU so oft drücken, bis das Fernsehbild erscheint.

Hinweis:

Achten Sie darauf, dieselben Programmplatz Nummern einzugeben, wie Sie sie bereits bei der Einspeicherung der Sender vergeben haben.

Bei Verwendung eines Satelliten Receivers müssen die Leitzahlen aller über den Sat.-Receiver empfangenen Sender manuell auf den Programmplatz des Sat.-Receivers eingestellt werden. (siehe nächste Seite)

ShowView-Leitzahlen und Sat.-Receiver

Fall 1: Satreceiver an Scartbuchse angeschlossen.

Geben Sie die Leitzahl eines Programmes ein, das Sie mit Ihrem Satreceiver empfangen

(siehe vorherige Seite, Bild 3).

Für den Programmplatz (Bild 4 vorherige Seite) geben Sie **00** ein, es erscheint **AV**.

Geben Sie die Leitzahl des nächsten Programmes ein, das Sie mit Ihrem Satreceiver empfangen.

Für den Programmplatz geben Sie wieder **"0 0"** ein.

So verfahren Sie mit allen Programmen, die Sie mit Ihrem Satreceiver empfangen.

Fall 2: Satreceiver über Antennenkabel angeschlossen und auf Programmplatz 6 des Videorecorders eingestellt. Jeder andere Programmplatz ist auch möglich, 6 ist nur ein Beispiel.

Geben Sie die Leitzahl eines Programmes ein, das Sie mit Ihrem Satreceiver empfangen (siehe vorherige Seite, Bild 3).

Für den Programmplatz (Bild 4 vorherige Seite) geben Sie **"6"** ein.

Geben Sie die Leitzahl des nächsten Programmes ein, das Sie mit Ihrem Satreceiver empfangen.

Für den Programmplatz geben Sie wieder **"6"** ein.

So verfahren Sie mit allen Programmen, die Sie mit Ihrem Satreceiver empfangen.

Auf den Seiten 44 u. 45 ist eine Tabelle mit ShowView-Leitzahlen abgedruckt.
--

ShowView-Aufnahme

Nehmen Sie eine TV-Programmzeitschrift mit SHOWVIEW Nummern. Wählen Sie eine Fernsehsendung aus, die Sie aufnehmen wollen, die SHOWVIEW-Nummer finden Sie neben der ausgedruckten Sendung.

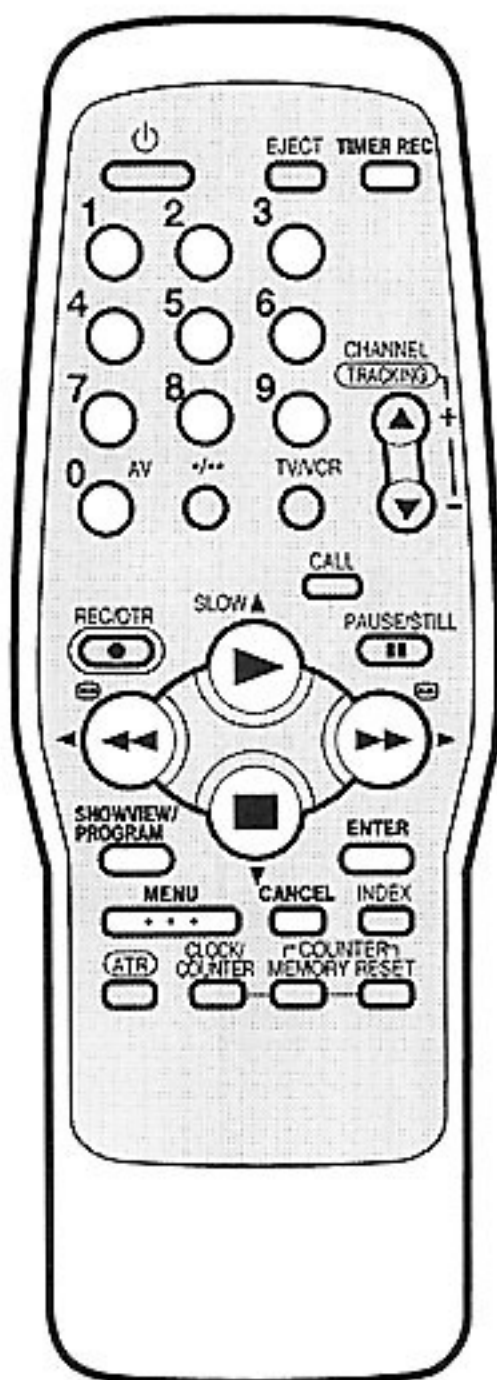

Vorbereitungen

- Schalten Sie Ihren Fernseher ein, und wählen Sie den AV-Programmplatz am Fernseher.
- Cassette mit intakter Löschschutzlasche einsetzen.
- Vergewissern Sie sich, daß Uhrzeit und Datum stimmen.

1 SHOWVIEW-Taste drücken.

Hinweis: Wenn länger als 60 Sekunden keine Taste gedrückt wird, dann schaltet der Recorder automatisch auf TV-Betrieb zurück.

```

SHOWVIEW NR. ....
  ▶ EINMAL
    TÄGLICH
    WOCHENTLICH

SHOWVIEW NR. : 0-9
AUSWAHLEN   : ▲▼
NEU         : CANCEL
OK          : ENTER
ENDE       : SHOWVIEW
    
```

2 Geben Sie die SHOWVIEW-Nummer ein.

• Bei Fehleingabe die **CANCEL**-Taste drücken und Nummer erneut eingeben.

```

SHOWVIEW NR. 3277.....
  ▶ EINMAL
    TÄGLICH
    WOCHENTLICH

SHOWVIEW NR. : 0-9
AUSWAHLEN   : ▲▼
NEU         : CANCEL
OK          : ENTER
ENDE       : SHOWVIEW
    
```

3 Wählen Sie mit oder TÄGLICH oder WOCHENTLICH. EINMAL ist voreingestellt.

EINMAL = Für die einmalige Aufzeichnung einer Sendung

TÄGLICH = Die Aufnahme wird jeden Tag zur gleichen Zeit wiederholt.

WOCHENTLICH = Die Aufnahme wird jede Woche am gleichen Tag wiederholt.

```

SHOWVIEW NR. 327741029
  ▶ EINMAL
    TÄGLICH
    WOCHENTLICH

SHOWVIEW NR. : 0-9
AUSWAHLEN   : ▲▼
NEU         : CANCEL
OK          : ENTER
ENDE       : SHOWVIEW
    
```

4 ENTER-Taste drücken. Die durch die SHOWVIEW-Nummer eingegebenen Daten erscheinen auf dem Bildschirm.

• Falls die eingegebene Nummer nicht stimmt, erscheint die Anzeige "SHOWVIEW NR. FEHLER". Geben Sie die Nummer erneut korrekt ein.

```



SHOWVIEW NR. 327741029
  DATUM  15 DI
  START  17:30
  ENDE   18:00
  KA     7 SW3
  VPS    EIN
AUSWAHLEN: ▲▼
EINSTELLEN: ◀▶
ENDE :MENU  OK :ENTER
    
```

Hinweis:

Der Timer hat 8 Speicher. Bei Anzeige „PROGRAMM VOLL“ müssen Sie einen Speicher löschen (siehe Seite 37).

ShowView-Aufnahme

Haben Sie in Bild 3 TÄGLICH oder WOCHENTLICH gewählt, dann können Sie jetzt die Aufnahmetage auswählen. Der Tag in der 2. Zeile muß blinken.

Blinkt er nicht, dann  oder  so oft drücken, bis

der Tag blinkt. Dann  oder  so oft drücken, bis die gewünschten Tage erscheinen. Folgende Tage stehen zur Auswahl:

SO-SA: alle Tage von Sonntag bis Samstag, oder

MO-SA: nur von Montag bis Samstag, oder

MO-FR: nur von Montag bis Freitag.

WO-MO: jeden Montag, WO-DI: jeden Dienstag,

WO-SO: jeden Sonntag.

Aufnahmedauer verlängern:



Durch ShowView wird das ENDE der Aufnahme automatisch eingestellt. Sie können die Aufnahmedauer aber auch manuell verlängern. Die Zeit neben ENDE muß blinken.



Blinkt Sie nicht, dann  oder  so oft drücken, bis

die Zeit blinkt. Dann mit der -Taste die Zeit verlängern.

VPS

Schalten Sie VPS ein oder aus. Beachten Sie dazu unbedingt die VPS-Hinweise auf Seite 38.

 oder  so oft drücken, bis Sie in der VPS-Zeile sind.

Dann  oder  so oft drücken, bis "EIN" oder "AUS" angezeigt wird.

- 5 Mit **ENTER** bestätigen, dann **MENU** so oft drücken, bis das Fernsehbild erscheint. Zur Eingabe anderer Programmwiederholen Sie die Punkte 1 - 5.



Hinweis:

Solange der TIMER eingeschaltet ist (das Uhrensymbol ist dann im Display sichtbar), läßt sich der Recorder nicht benutzen. Wollen Sie den Recorder benutzen, schalten Sie zuerst den TIMER mit der **TIMER REC**-Taste aus.

- 6 Obwohl die Daten in den TIMER eingegeben sind, nimmt der TIMER noch nicht auf. Damit der TIMER aufnimmt, müssen Sie ihn mit der **TIMER REC**-Taste einschalten. Wenn keine Cassette eingesetzt ist, blinkt das Uhrensymbol.

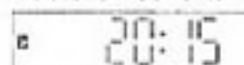

Timer-Aufnahme

Der Timer hat 8 Speicher für 8 verschiedene Sendungen. Vom heutigen Tage an gerechnet, kann bis zu 31 Tage im voraus programmiert werden.

Vorbereitungen

- Schalten Sie Ihren Fernseher ein, und wählen Sie den AV-Programmplatz am Fernseher.
- Cassette mit intakter Löscheschutzlasche einsetzen.
- Vergewissern Sie sich, daß Uhrzeit und Datum stimmen.

Beispiel: Timeraufnahme mit VPS, Programm 1(ARD), 13:00-14:30 Uhr.

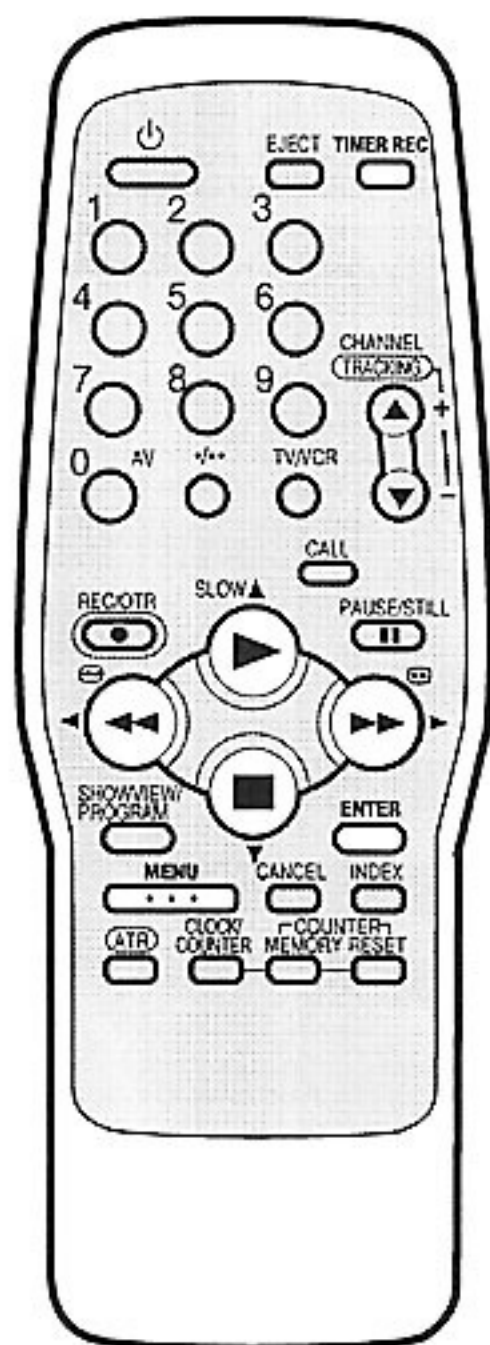

Hinweis:

Im Falle einer Stromunterbrechung bleiben die eingegebenen Timerdaten für ca. 30 Min gespeichert. Die Uhr läuft auch solange weiter. Danach werden die Daten gelöscht. Nach Wiedereinschalten der Stromzufuhr blinkt die Zeitanzeige und signalisiert dadurch, daß die Zeit- und Aufnahmeprogrammierung erneut erfolgen muß.

1 MENU-Taste drücken.

Falls nötig, oder

so oft drücken, bis der Punkt vor **TIMER PROGRAMMIEREN** blinkt. Dann **ENTER** drücken.

(AUTO SPEICHERUNG)
 (TIMER PROGRAMMIEREN)
 (WIEDERHOLUNG) [AUS]
 (SENDEREINSTELLUNG)
 (GRUNDEINSTELLUNG)

AUSWAHLEN:
 OK : ENTER
 ENDE : MENU

2 Jede Zeile steht für einen

der 8 Speicher. Mit

oder eine Zeile auswählen. Dann **ENTER** drücken.

AUSWAHLEN: (ENTER)
 ENDE : MENU

3 Mit oder

den gewünschten Tag einstellen und mit bestätigen.

TIMER PROGRAMMIEREN

DATUM 23 FR

START 3

ENDE --:--

KA 2 ZDF

VPS EIN

AUSWAHLEN:
 EINSTELLEN:
 ENDE : MENU

4 Startzeit(13:00), Stoppzeit(14:30) Programm(1 ARD) und VPS(s. S.38) wie in Schritt 3 einstellen.

• Haben Sie sich vertippt, dann gehen Sie mit der

-Taste einen Schritt zurück. Wiederholen Sie dann die Eingabe.

TIMER PROGRAMMIEREN

DATUM 23 FR

START 13:00

ENDE 14:30



KA 1 ARD

VPS E

AUSWAHLEN:
 EINSTELLEN:
 ENDE : MENU OK ENTER

Timer-Aufnahme Spezialfälle

Wöchentliche (z.B. WO-DI: jeden Dienstag) oder tägliche (z.B. MO-SA: Montags bis Samstags) Timeraufnahme

Programmieren Sie, wie auf den beiden vorigen Seiten beschrieben. Bei Bild 3  so oft drücken, bis die gewünschte Einstellung erscheint. Dann  drücken.

Wenn Sie  öfter drücken, ändert sich die Anzeige bei DATUM wie unten abgebildet, wenn heute Freitag ist.



TIMER PROGRAMMIEREN

DATUM ← WO-MI →

START  1:3

ENDE --:--

KA 2 ZDF

VPS EIN

AUSWAHLEN:  

EINSTELLEN:  

ENDE :MENU

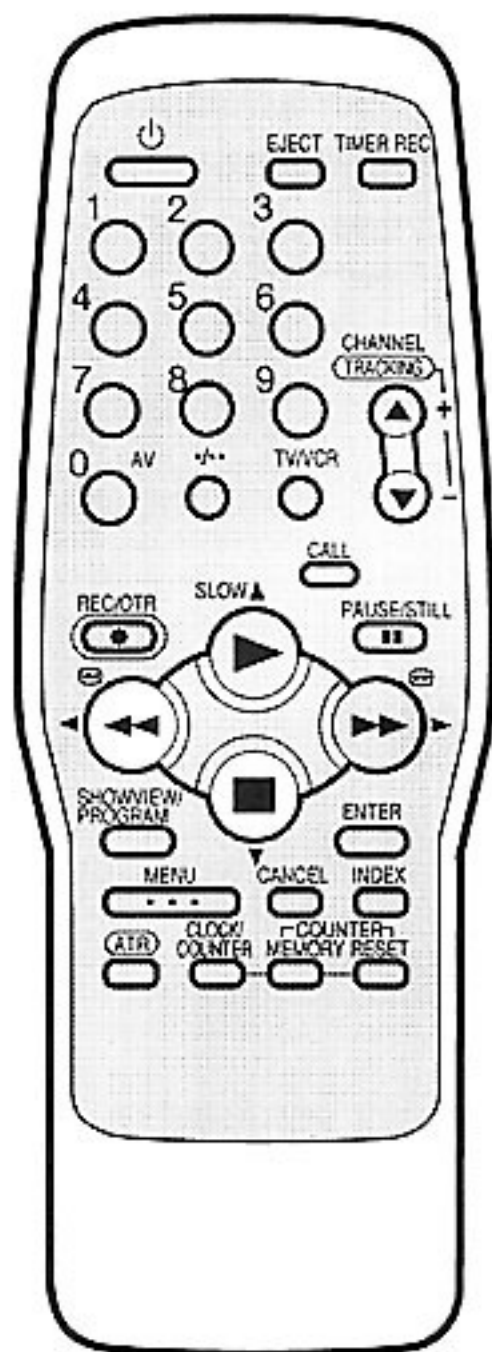

Bei Überlappung von Timerprogrammen

- Die programmierten Sendezeiten sollten sich nicht überlappen, weil sonst Teile der jeweils nachfolgenden Sendung nicht aufgenommen werden. Priorität hat immer die zeitlich zuerst liegende Sendung.

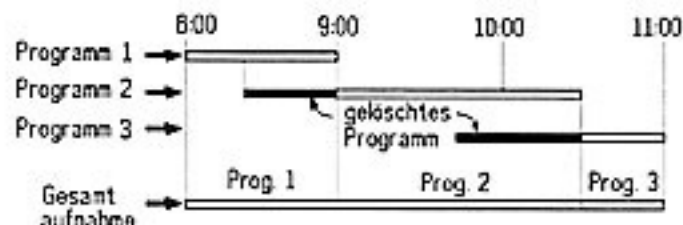

Hinweise:

- Die Aufnahmen "Jeden Tag" oder "Jede Woche" wiederholen sich täglich oder wöchentlich. Es sei denn, die Eingaben werden vorher gelöscht oder das Band ist zu Ende.
- Bei allen diesen autom. Aufnahmearten wird bei Bandende nicht autom. zurückgespult, sondern lediglich der Bandlauf autom. gestoppt.

Timer abfragen / löschen

Vorbereitungen

Schalten Sie Ihren Fernseher ein, und wählen Sie den AV-Programmplatz am Fernseher.

- 1 Falls der Timer eingeschaltet ist, schalten Sie ihn jetzt mit der **TIMER REC**-Taste aus. Das Uhrensymbol darf nicht leuchten.

- 2 **PROGRAM**-Taste zweimal drücken. Alle 8 Timerspeicher werden angezeigt.

1	MI	13:00	14:30	1V
2	DI	20:30	21:00	4V
3	DO	12:15	13:00	4
4
5
6
7
8

AUSWAHLEN: ▲▼/ENTER
NEU :CANCEL ENDE :MENU

- 3 Speicher löschen: Mit

◀ oder ◻ eine

beschriebene Zeile auswählen. Dann **CANCEL**-Taste drücken. Diese Zeile ist jetzt gelöscht.

...
2	DI	20:30	21:00	4V
3	DO	12:15	13:00	4
4
5
6
7
8

AUSWAHLEN: ▲▼/ENTER
ENDE :MENU

- 4 **MENU** (oder **PROGRAM**)-Taste so oft drücken, bis das Fernsehbild erscheint.

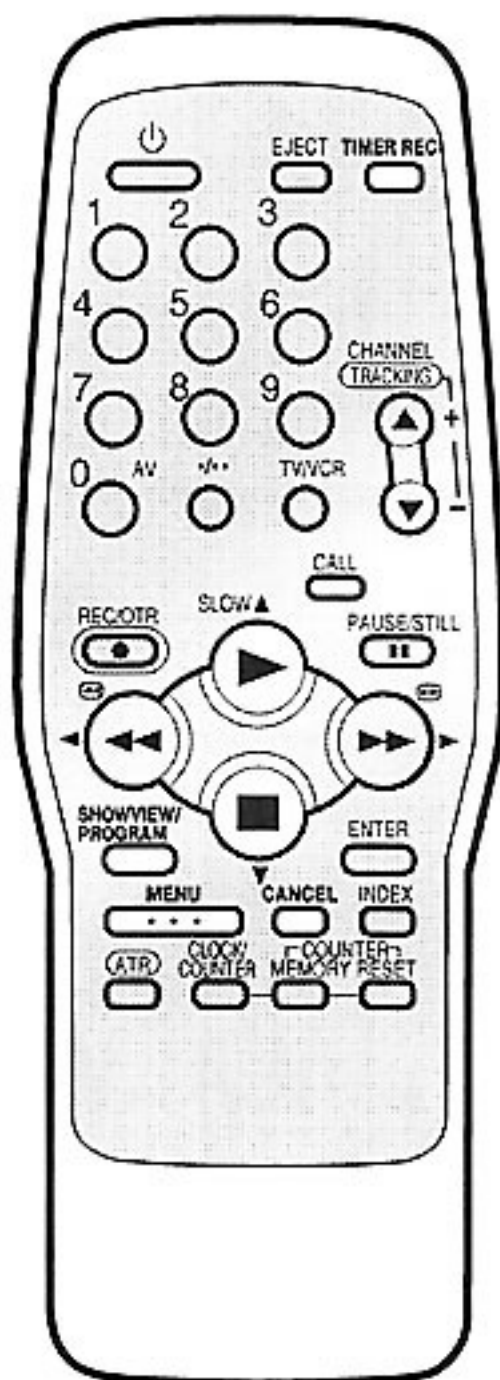

Details über die VPS-Funktion

VPS ist ein Zusatzangebot der öffentlich-rechtlichen Sendeanstalten von ARD und ZDF. Haben Sie einen Sender mit VPS gewählt, und VPS bei der Programmierung eingeschaltet, dann steuert der Fernsehsender Beginn und Ende der Timeraufnahme. Alle Sendeterminverschiebungen werden berücksichtigt. Die privaten Sendeanstalten (wie z. B. RTL) haben sich diesem System bislang nicht angeschlossen. Bei Timeraufnahmen von privaten Sendern schalten Sie daher VPS aus.

Ein Beispiel: Angenommen, Sie möchten eine Sportübertragung, die von 21:00 bis 23:00 Uhr ausgestrahlt werden soll, aufnehmen und programmieren das auch so ein. Nun verschiebt sich aber der Beginn der Sportübertragung auf 21:30 Uhr und verlängert sich bis 24:00 Uhr. Durch VPS wird trotzdem die ganze Übertragung aufgenommen.

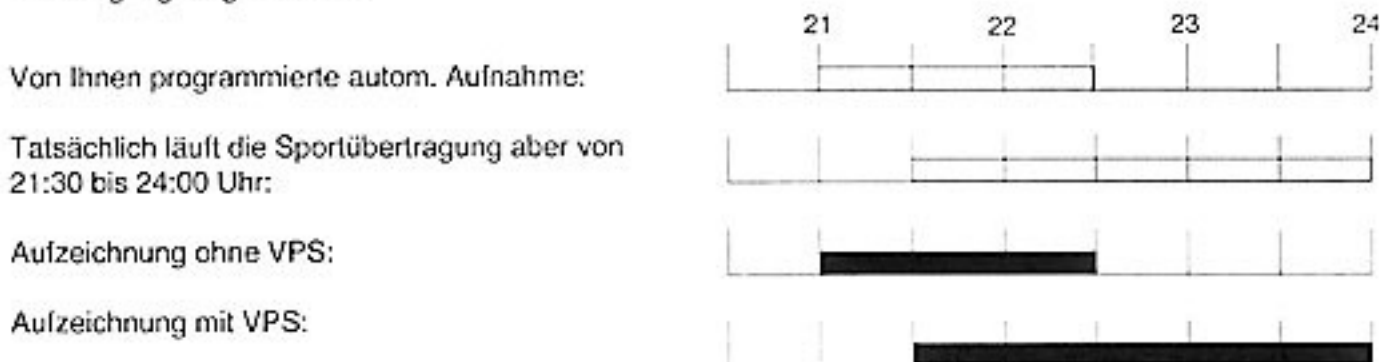

Beim Programmieren müssen Sie aber bitte unbedingt folgendes beachten:

- 1.) Datum und Uhrzeit müssen richtig eingestellt sein.

Die folgenden Punkte 2 bis 5 werden von ShowView automatisch berücksichtigt. Sie müssen aber beachtet werden, wenn ohne ShowView aufgenommen werden soll.

- 2.) Die **Startzeit** muß **minutengenau** aus der Programmzeitschrift übernommen werden (nicht eine einzige Minute früher oder später), sonst wird **nicht** autom. aufgenommen!
- 3.) Wenn zusätzlich eine **2. Zeit in Klammern** angegeben ist, meist ausdrücklich als "VPS-Zeit" deklariert, nur **diese** als Startzeit eingeben.
- 4.) Als **Endzeit** gilt die Startzeit der folgenden Sendung.
- 5.) Wenn Sie die **autom. Aufnahme mehrerer direkt aufeinanderfolgender Sendungen** programmieren: Für **jede einzelne Sendung** getrennt die Start- und Endzeit eingeben ... es genügt **nicht**, nur die Startzeit der ersten und die Endzeit der letzten Sendung einzugeben (dann würde nur die erste Sendung aufgenommen), das ginge nur mit **ausgeschaltetem VPS**:

Schauen Sie bitte in ihrer Programmzeitschrift nach, welche Sender das VPS-Signal ausstrahlen. Die VPS-Einblendung am Bildschirm (während des Sendersuchlaufs) bedeutet noch nicht, daß der jeweilige Sender tatsächlich VPS benutzt. Schalten Sie bitte unbedingt die VPS-Funktion aus, wenn Sie mit dem Timer von einem Sender aufzeichnen wollen, der kein VPS ausstrahlt. Die Sendung wird sonst nicht komplett aufgezeichnet.

Das Ausschalten der VPS-Funktion bei VPS-Sendern ist auch sinnvoll, zumindest einfacher zu programmieren, wenn Sie mehrere direkt aufeinanderfolgende Sendungen desselben Senders aufnehmen wollen.

z.B. : um 20:00 Uhr die Tagesschau
anschließend um 20:15 Uhr einen Spielfilm und
anschließend um 21:45 Uhr Sport bis 22:45 Uhr

Mit VPS müssen Sie für jede Sendung einzeln
Start- und Endzeit eingeben, aber **bei**
ausgeschaltetem VPS genügt die Eingabe von:

Start 20:00 Uhr
Ende 22:45 Uhr

Fehlersuche

Falls Ihr Gerät nicht richtig funktionieren sollte, überprüfen Sie folgende Punkte, bevor Sie einen Reparaturservice in Anspruch nehmen:

Symptome	Ursachen	Abhilfe	Seite
Betrieb			
Kein Strom	Netzstecker nicht eingesteckt	Netzstecker in Steckdose stecken	7
Band stoppt beim Umspulen.	Memory ist eingeschaltet. Ein M steht vor dem Zählwerk.	Mit MEMORY-Taste Memory ausschalten. Das M vor dem Zählwerk erlischt.	23
Cassette wurde nicht autom. zurückgespult und ausgeworfen.	Funktioniert nur bei Wiedergabe oder einfacher Aufnahme; nicht bei Timer- oder ShowView- oder OTR-Aufnahme.		—
Videorec. funktioniert nicht (Strom ist aber vorhanden).	TIMER ist eingeschaltet, Uhrsymbol ist sichtbar.	Mit TIMER REC-Taste TIMER ausschalten. Das Uhrsymbol erlischt.	33/35
TV-Senderempfang			
Das am VCR eingestellte Fernsehprogramm wird auf dem Bildschirm nicht sichtbar.	Das Antennenkabel ist nicht angeschlossen.	Antennenkabel wieder anschließen.	7
	Der Videokanal ist nicht richtig eingestellt.	Stellen Sie Kanal 36 oder einen von einem TV-Sender unbelegten Kanal zwischen 23 und 69 am FS ein.	9
	Das Display zeigt nicht VCR.	Taste TV/VCR drücken. Das Display zeigt VCR.	27
Aufnahmen			
Cassette wird ausgeworfen, wenn man auf TIMER REC oder REC/OTR drückt.	Löschschutzlasche an der Cassette wurde entfernt.	Öffnung mit einem Klebestreifen überkleben.	18
ShowView-Taste reagiert nicht, oder TIMER PROGRA. läßt sich nicht anwählen.	Uhr wurde noch nicht gestellt.	Uhrzeit einstellen.	15
	Timer ist eingeschaltet. Das Uhrsymbol leuchtet.	Timer mit TIMER REC-Taste ausschalten. Das Uhrsymbol darf nicht leuchten.	35
Obwohl ShowView-Zahl aus Zeitung richtig eingegeben wurde, erscheint "Fehler".	ShowView-Leitzahl wurde noch nicht eingegeben.	ShowView-Leitzahl eingeben.	30
Timeraufnahme startet nicht.	Timer ist ausgeschaltet. Das Uhrsymbol leuchtet nicht.	Timer mit TIMER REC-Taste einschalten. Das Uhrsymbol muß leuchten.	35
	Zeit und Datum der eingebauten Uhr ist falsch.	Eingebaute Uhr richtig stellen.	15
Timer nimmt nicht die programmierte Sendung auf, sondern etwas anderes	ShowView-Leitzahlen stimmen nicht.	ShowView-Leitzahlen richtig eingeben.	30/31/ 44
	Fehlbedienung am SatReceiver.	SatReceiver muß bei Timeraufnahmen ständig eingeschaltet sein.	—
		Sie müssen selbst das richtige Fernsehprogramm am SatReceiver einstellen.	—
	Für korrekte ShowView-Aufnahmen muß jede Leitzahl der vom SatReceiver empfangenen Fernsehsender eingegeben werden.		30/31
STOP-Taste funktioniert nicht.	Bei laufenden Timeraufnahmen ist das normal.	Stoppen Sie eine laufende Timeraufnahme mit der TIMER REC-Taste.	—

Symptome	Ursachen	Abhilfe	Seite
Wiedergabe			
INDEX-Marken werden nicht gefunden.	Bandmaterial ist alt oder beschädigt.	Eine neue Cassette versuchen.	25
Störstreifen auf dem Bildschirm.	Die Spurbabweichung übertrifft die Möglichkeiten der Automatik.	Nehmen Sie die Spurjustierung manuell mit den Tasten TRACKING + oder - vor.	21
	Videoköpfe sind verschmutzt.	Service rufen.	41
	Bandmaterial ist schlecht.	Neue Cassette verwenden.	—
Sonstiges			
Fernbedienung funktioniert nicht.	Fbd. ist nicht genau auf das Gerät gerichtet.	Fbd. genau auf das Gerät richten.	6
	Entfernung zu groß.	Näher ran mit der Fbd.	6
	Zu helles Licht trifft das Gerät.	Abdunkeln.	6
	Hindernis zwischen Fbd. und Gerät.	Hindernis beseitigen.	6
	Batterien schwach.	Neue Batterien einsetzen.	6
	Batterien falsch eingesetzt.	Batterien gem. +/- Zeichen in der Fbd. richtig einsetzen.	6

Videokopfpflege

Von der einwandfreien Beschaffenheit der Videoköpfe ist die Qualität der Aufnahme oder Wiedergabe maßgebend abhängig. Sind die Köpfe verschmutzt, leidet die Bildqualität. Beachten Sie, daß eine schlechte Bandqualität und beschädigte Cassetten zur rapiden Verschmutzung der Köpfe beitragen können.



Gutes Bild



Verschneites Bild

Automatisches Videokopf-Reinigungssystem

Beim Einsetzen und Entnehmen der Cassette wird die Kopftrommel automatisch gereinigt. Dieses aus der professionellen Technik übernommene System garantiert lange Jahre seine reinigende Wirkung. In Ausnahmefällen, bedingt durch die Verwendung minderwertiger oder beschädigter Bänder, kann es trotzdem zu Bildqualitätseinbußen durch Verschmutzung während der Wiedergabe kommen. Dann ist eine zusätzliche Kopfreinigung zu empfehlen. Verwenden Sie eine Reinigungscassette oder wenden Sie sich an einen Fachservice.

Achtung:

Videoköpfe sind Verschleißteile und müssen ersetzt werden, wenn sich trotz sorgfältiger Reinigung keine Besserung der Bildqualität einstellt.

Technische Daten

Netzanschluß	AC 230V/50Hz
Leistungsaufnahme	ca. 14 Watt Betrieb, ca. 3,4 Watt Standby
Betriebstemperaturbereich	5°C-40°C
Fernsehsystem	CCIR: 625 Zeilen, 50 Halbbilder PAL-Farbsignal NTSC Bandwiedergabe in PAL/60 Hz
Empfangsbereiche	2-12, X, Y, Z, S1-S41, 21-69
Bandformat	VHS
Bandgeschwindigkeit	SP
Schnellvorlauf - /Rücklaufzeit	ca. 2 Minuten, 30 Sekunden (mit E-180 Cassette)
Köpfe	Video: 2 rotierende Köpfe Audio/Kontrolle: 1 Kopf/stationär Löschen: 1 Ganzspurlöschung, 1 Audio-Löschkopf
Eingangspiegel	SCART-Buchse VIDEO: 1 Vp-p, 75 Ω AUDIO: 500mV, 50 k Ω
Ausgangspiegel	SCART-Buchse VIDEO: 1 Vp-p, 75 Ω AUDIO: 500mV, 1 k Ω
HF-Ausgangskanal (RF)	UHF K36 (23-69)
Gewicht	4,0 kg
Abmessungen	38 (B) x 9,5 (H) x 26,5 (T) cm

Fernbedienung

Stromversorgung: DC 3V (2 Batterien) TYP AAA/1.5V/UM-4/R03





Zubehör

Fernbedienung
DIN/DIN-Koaxialkabel
2 Batterien

Bei Gewicht und Abmessungen handelt es sich um Annäherungswerte. Änderungen vorbehalten.

Erklärung der Tasten und Abkürzungen

Tasten auf der Fernbedienung

ATR	= Automatische Spurjustierung beim Abspielen. — TRACKING	REC/OTR	= Aufnehmen
AV	= Eingangswahlschalter beim Aufnehmen von Scartbuchse	RESET	= Zählwerk auf 0:00:00 stellen
CALL	= Uhrzeit, Kanal, Zählwerk u.s.w. aufrufen	SHOWVIEW	= SHOWVIEW-Schnellprogrammierung
CANCEL	= Programmplätze ausblenden / Timer löschen	SLOW	= Zeitlupe/Einzelbildfortlauf
CHANNEL +/-	= Programme wählen	TIMER REC	= Timer Ein/Aus
CLOCK/COUNTER	= Uhrzeit/Zählwerk	TRACKING +/-	= Bild- und Tonqualität beim Abspielen
EJECT	= Cassettenauswurf	TV/VCR	= TV/VCR schaltet nur bei Scart-Verbindung den Fernseher von TV auf Videobetrieb um.
ENTER	= Speichern	0 - 9	= Programme oder SHOWVIEW-Nummer wählen
INDEX	= Video-Index-Suchsystem	• / ••	= Vor der Eingabe einer zweistelligen Programmnummer drücken.
MEMORY	= Stop-Automatik Ein/Aus		= Ein / Aus
MENU	= Zum Aufrufen des Bildschirmmenüs für menügeführte Einstellungen.		= Abspielen / Die Position im Menü wählen
PAUSE/STILL	= Pause Ein/Aus oder Standbild		= Rückspulen / Einstellen im Menü
PROGRAM	= Timer abfragen durch zweimaliges Drücken.		= Vorspulen / Einstellen im Menü
			= Stoppen / Die Position im Menü wählen

Abkürzungen im Text

BS	= Bildschirm	VCR	= Video-Cassetten-Recorder
Fbd	= Fernbedienung	W	= Woche
TV/FS	= Fernseher	WT	= Wochentag
UZ	= Uhrzeit	Zw	= Zählwerk

Tabelle der ShowView Leitzahlen

In die Spalte "VCR KA" können Sie mit Bleistift die Programmplatz-Nummer eintragen, die der Sender (aus der Sender-Spalte rechts daneben) in Ihrem Gerät hat.

Im Menü LEITZAHL EINSTELLEN achten Sie dann darauf, daß unter VCR KA die mit Bleistift eingetragene Zahl eingegeben ist.

SV LEITZAHL	VCR KA	Sender	SV LEITZAHL	VCR KA	Sender
001		ARD	040		TRT
002		ZDF	041		Fernsehen aus Berlin
003		ARD (Radio Bremen)	042		Kabel Ludwigshafen
004		RTL	043		Theaterkanal
005		SAT 1	044		TV München
006		PRO 7	045		Offener Kanal
007		NTV	046		TD 1
008		Kabel 1	047		Spreekanal
009		RTL 2	048		Slowenien 1
010		ARTE - Frankreich	049		Slowenien 2
011		VOX	050		TMC
012		DSF Deutsches Sport Fernsehen	051		Offener Kanal Bremen
013		EuroNews	052		AFN
014		ORF 1	053		RTL Hei-Elei
015		ORF 2	054		HH-1
016		RTSR	056		Offener Kanal Hamburg
017		WDR (Rheinland-Pfalz)	058		Franken TV
018		Bayern 3 / BR	059		tm3
019		NDR (Schleswig-Holstein)	060		TV Polen 1
020		NDR (Hamburg)	061		Reise und Wetter
021		NDR (Niedersachsen)	063		Kinderkanal
022		NDR (Mecklenburg)	075		RTL TV
023		RTSI	078		TSA
024		SF1	079		ARD-SFB
025		NDR (Bremen)	080		ARD-ORB
026		Hessen 3	081		ARD-MDR
027		Berlin 1	082		ARD-NR
028		WDR (Westfalen)	083		ARD-SWF
029		SWF National (Baden)	084		ARD-WDR
030		SWF (Rheinland-Pfalz)	085		ARD-SDR
031		SWF (Saarland)	086		ARD-SR
032		MDR 3	087		ARD-BR
033		MDR	088		Niederlande 1
034		MDR (Thüringen)	089		Niederlande 2
035		ORB 3	090		Niederlande 3
036		SFB 3	091		Dänemark 1
037		RTF (Letzeburg)	092		Dänemark 2
038		puls TV	093		TF 1
039		SF 2	094		France 2

Tabelle der ShowView Leitzahlen

SV LEITZAHL	VCR KA	Sender	SV LEITZAHL	VCR KA	Sender
095		France 3	160		SKY MOVIES GOLD / WEATHER
096		Belgien/flämisch 1	161		UK Living / Television x Fantasy Channel U.K.
097		Belgien/flämisch 2	162		VH-1
098		Belgien/franz. 1	179		Super RTL
099		Belgien/franz. 2	180		Deutsche Welle
101		Sky One	181		VIVA 2
102		Sky News	182		KABEL PLUS
103		Sky Movies	182		La 5
104		The Movie Channel	183		BBC Prime
105		Sky Sport	189		H.O.T.
106		Nickelodeon Deutschland	190		UK Nickelodeon
107		Eurosport/Quantum.TV	205		ONYX
108		Galavision	206		PHOENIX
109		MTV			
110		Children's channel / The Family Channel U.K.			
111		The Disney Channel U.K.			
112		BBC			
113		RTL 4			
114		FilmNet 2 / Super Sport / Adult Channel / Belgien			
117		Premiere			
118		3 SAT			
121		VIVA			
122		Teleclub			
123		UK Gold			
124		TLC/Discovery/Regal Shop U.K.			
125		BRAVO/HSND/EBN U.K.			
126		CNN			
131		RAI 1			
132		RAI 2			
133		TV5 EUROPE			
134		TVE INTERNATIONAL			
144		NBC			
145		VIDEO HITS ONE / VH-1 (ENGLISH)			
149		TNT / Cartoon Network U.K.			
151		TV 1000			
153		RTL 5			
158		Canal +			
159		M6			

Stand: Januar 1998

Hier nicht aufgeführte Leitzahlen erfragen Sie bitte von Ihrer Zeitschriften-Redaktion.